



Ütü
Kullanma kılavuzu

K 4247

Lütfen önce bu kılavuzu okuyun!

Değerli Müşterimiz,

Modern tesislerde üretilmiş ve titiz kalite kontrol işlemlerinden geçirilmiş olan ürününüzün size en iyi verimi sunmasını istiyoruz.

Bunun için, bu kılavuzun tamamını, ürünü kullanmadan önce dikkatle okuyun ve bir başvuru kaynağı olarak saklayın.

Kullanma kılavuzu ürünü hızlı ve güvenli bir şekilde kullanmanıza yardımcı olur.

- Ürünü kurmadan ve çalıştırmadan önce kullanma kılavuzunu okuyun.
- Özellikle güvenlikle ilgili bilgilere uyun.
- Daha sonra da ihtiyacınız olabileceği için kullanma kılavuzunu kolay ulaşabileceğiniz bir yerde saklayın.
- Ayrıca ürün ile birlikte ilave olarak verilen diğer belgeleri de okuyun.

Bu kullanma kılavuzunun başka modeller için de geçerli olabileceğini unutmayın. Modeller arasındaki farklar kılavuzda açık bir şekilde vurgulanmıştır.



Bu ürün, çevreye saygılı modern tesislerde doğaya zarar vermeden üretilmiştir.



EEE Yönetmeliğine Uygundur.

İÇİNDEKİLER

1	Önemli Uyarılar	2
2	Cihazın Teknik Özellikleri	3
3	Kullanıma İlişkin Önemli Notlar	4
4	Ütünüzün Kullanımı	5-10
5	Ütüleme Sonrası Yapılacak İşlemler	10
6	Problemler ve Çözümleri	11
7	Tüketici Hizmetleri	12

1 Önemli Uyarılar

- Ütünüzü kullanmadan önce, kullanma kılavuzunu tam olarak okuyunuz ve ütünüzü kullandığınız sürece kullanma talimatını saklayınız.
- Cihazınızı prize takmadan önce şebeke geriliminin, ütünüzün arkasındaki tip etiketinde belirtilmiş olan gerilim değerine uygunluğunu kontrol ediniz.
- Ütünüze su doldurmadan ve boşaltmadan önce mutlaka fişten çekiniz. Ütünüzün fişini çekerken, korpondan değil fişinden tutunuz.
- Ütüleme bittiğinde ütüde kalan suyu mutlaka boşaltınız. Bu işlemi yaparken fiş prizden çekilmiş olmalıdır.
- Ütünüzün kordonunu, kesinlikle sıcak nesnelere ve ütü tabanından uzak tutunuz.
- Ütünüzü mutlaka toprak hatlı prize kullanınız. Uzatma kordonu kullanmanız gerektiği durumlarda bu kordonun toprak hatlı ve minimum 1mm² kesitli olmasına dikkat ediniz.
- Elektrik çarpmalarına karşı, ütünüzü herhangi bir sıvı içine daldırmayınız.
- Tehlikeli durumlar oluşturmaması için ütünüzü her zaman sabit ve düz zeminde kullanınız.
- Ütüleme sonunda ütü soğuyuncaya kadar ve ütüleme sırasında verdiğiniz aralarda ütü mutlakla dik konumda tutunuz.
- Elektrikli cihazlar oyuncak değildir. Çocukların erişemeyeceği yerlerde ütünüzü kullanınız ve saklayınız. Ütünüz sıcak iken, çocukların

erişebileceği yerde ve gözetimsiz bırakmayınız.

- Giysileriniz üzerinizde iken kesinlikle ütüleme işlemi, ıslatma veya nemlendirme yapmayınız.
- Şebeke kablosu hasar gördüğünde, oluşabilecek tehlikeli durumlardan sakınmak için, şebeke kablosunun yetkili servis tarafından değiştirilmesini sağlayınız.
- Yere düşmüş, belirgin bir hasar oluşan veya su sızdıran ütüler kesinlikle kullanılmamalıdır. Bu gibi durumlarda mutlaka yetkili servise başvurunuz.
- Eğer ütünüzde herhangi bir arıza olursa kesinlikle kullanmayınız en yakın yetkili servise götürünüz.
- Ütünüz, fiziksel (görsel, işitsel) veya zihinsel engelliler, çocuklar ve deneyim eksikliği olan kişiler tarafından, güvenliklerinden sorumlu bir kişi gözetimi olmaksızın kullanılmamalıdır.
- Çocuklar ürün kullanılırken gözetim altında bulundurulmalı ve çocukların ürün ile oynamadıklarından emin olunmalıdır.
- Ütünüz uluslararası güvenlik standartlarına uygun olarak üretilmiştir.

2 Cihazın Teknik Özellikleri

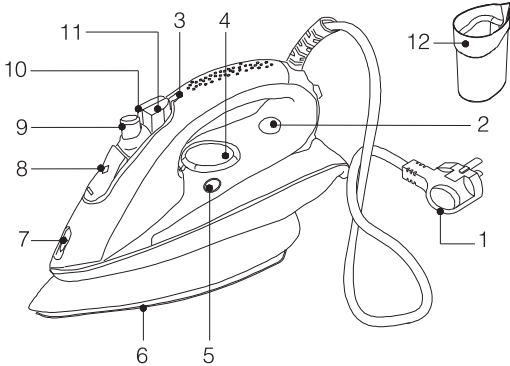

- 1- Şebeke kablosu
- 2- Taban sıcaklığı / Auto-Off ışığı
- 3- Termostat ikaz ışığı
- 4- Sıcaklık ayar düğmesi
- 5- Kireç temizleme düğmesi (self-clean)
- 6- Ütüleme tabanı
- 7- Su spreyi
- 8- Su doldurma kapağı
- 9- Buhar ayar düğmesi
- 10- Su spreyi düğmesi
- 11- Şok buhar düğmesi
- 12- Su doldurma kabı

Gerilim	: 220-240 V ~, 50/60 Hz
Güç	: 2000-2400 W
Taban	: Titanyum Kaplama
İzolasyon Sınıfı	: I
Otomatik termostatlı ısı ayarı	: Var
Kuru ütüleme	: Var
Şok buhar	: Var
Su spreyi	: Var
Auto- Off özelliği	: Var
Anti- Drip özelliği	: Var
Termik sigorta	: Var
Dik buhar verebilme	: Var
Sıcaklık ayarına göre değişen renk göstergesi	: Var
Kireç önleme sistemi	: Var
Kireç temizleme sistemi	: Var

Ürünün üzerinde bulunan işaretlemelerde veya ürünle birlikte verilen diğer basılı dokümanlarda beyan edilen değerler, ilgili standartlara göre laboratuvar ortamında elde edilen değerlerdir. Bu değerler, ürünün kullanım ve ortam şartlarına göre değişebilir.

3 Kullanıma İlişkin Önemli Notlar

- Ütünüze aşırı su doldurulduğunda taşma yapabilir. Bunu önlemek için, ütünüzü dik tuttuğunuzda, doldurduğunuz suyun MAX. çizgisini geçmemesine dikkat ediniz.
- Ütünüzün buhar üretebilmesi için ütü tabanının belli ısıya yükselmesi gerekmektedir. Ütünüzde var olan 'anti-drip' özelliği sayesinde; taban sıcaklı buhar üretebilecek seviyeye gelene kadar ütü tabanından su damlaması önlenecektir.
- Ütüleme sırasında duyduğunuz 'TIK' sesi anti drip özelliğinden kaynaklanmaktadır. Bu ses normaldir.
- Ürününüz musluk suyu kullanımına uygun olarak tasarlanmıştır. İlk kullanımda, ütüleme yapmadan önce, iki kez musluk suyu doldurarak buharlaştırınız. Bu sırada şok buhar düşmesini de sıkça kullanınız. Hem buhar performansı yükselecek hem de buhar kanallarına herhangi bir şekilde girmiş olan toz zerreleri temizlenmiş olacaktır.
- Eğer bulunduğunuz yerdeki musluk suyu aşırı kireçli ise musluk suyunu içme suyu ile karıştırarak kullanmanızı tavsiye ederiz.
- Ütünüzde ilk kullanımda, hafif bir koku olabilir. Bu durum birkaç kullanım sonra normale dönecektir.
- Ütüleme sırasında su biterse, elektrik fişi prizden çekildikten sonra soğumasını beklemeden su ilave edebilirsiniz.
- Sprey, su püskürtmediğinde, muhtemel tıkanmayı gidermek için sprey deliğini parmağınızla kapatarak sprey düğmesine birkaç kez basınız.
- Ütüleme sırasında önce düşük ısı, daha sonra yüksek ısı gerektiren giysileri ütöleyiniz. Yüksek ısıda iken ısı ayarı düşürülürse, 3-4 dakika kadar ısının ayarlanan düzeye inmesini beklemek gerekir.
- İlk kullanımdan önce tabanın altında bulunan koruyucu folyoyu çıkarınız.
- Ütüleme sırasında ütünüzün tabanında lekelenme gözlerseniz ütünüzü ütü masasının kumaşına doğrudan sürerek temizleyebilirsiniz. Ütüleme işleminden sonra ütü tabanı yeterince soğuduktan sonra ütü tabanını sirkeye batırılmış mikrofiber örgülü veya pamuklu bir bez ile silerek temizleyebilirsiniz. Bu temizleme işleminin ütüyü kullanım sıklığına bağlı olarak ortalama haftada 1 kez ve mümkün mertebe ütüleme işlemi sonrasında taban soğur soğumaz yapılmasını öneririz.

4 Ütünüzün Kullanımı

Ütünüze su doldurmadan önce ütü fişini mutlaka prizden çekiniz. **Su Deposunun Doldurulması** (Resim 1)



Resim 1

• Cihazın fişini mutlaka prizden çekiniz. Buhar kontrol düğmesini saat yönünde kapalı konumuna getiriniz. (Resim 2)

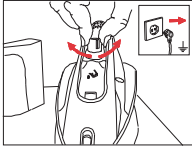

Resim 2

• Ütüdeki su doldurma kapağını açarak ve yatay durumdaki ütü çok hafif su taşımayacak şekilde öne doğru eğerek su deposunu doldurunuz. Ütünüzü dik tuttuğunuzda, doldurduğunuz suyun ütünüzün şeffaf deposunun üzerindeki Max. çizgisini geçmemesine dikkat ediniz. (Resim 3)

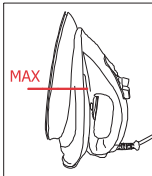

Resim 3

- Su doldurma kapağını kapatınız.
- Buharsız ütüleme yapacak olsanız bile; gereğinde su spreyini kullanabilmek için ütüde su olmalıdır.
- Su deposuna parfüm, sirke, kola, kireç çözücü ürünler, ütülemeye yardımcı olacak ürünler ve diğer kimyasallar koymayınız.
- Eğer bulunduğunuz yerdeki musluk suyu aşırı kireçli ise musluk suyunu içme suyu ile karıştırarak kullanmanızı tavsiye ederiz.

Sıcaklığın Ayarlanması

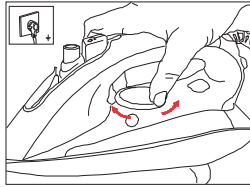

• Ütünüzün fişini prize taktıktan sonra sıcaklık ayar düğmesi ile ütüleyeceğiniz kumaş türüne göre sıcaklık ayarını yapınız. Ütünüzü dik konumda ütülemeye hazır hale gelen kadar bekletiniz.

• Sıcaklık ayar düğmesini saat yönünde çevirerek artırabilirsiniz. Buharlı ütüleme yapılacaksa, sıcaklık ayar düğmesi kırmızı buhar işareti ile sınırlandırılmış aralıkta olmalıdır.

Ütünüzde sıcaklık ayarını yaparken aşağıdaki çizelgeyi dikkate almanızı tavsiye ederiz. Ayarladığınız sıcaklıklarda gösterge ışığını da belirtilen renklerde göreceksiniz.

Kumaş Türü	Sıcaklık Ayarı	Sıcaklık Gösterge Işığı	Buhar Ayarı
Sentetik	•	Mavi / Sarı	Buharsız Ütüleyiniz
İpekli	•	Mavi / Sarı	Buharsız Ütüleyiniz
Yünlü	••	Sarı / Turuncu	Buhar Tavsiye Edilir
Pamuklu	•••	Turuncu / Kırmızı	Buharla Ütüleyiniz
Keten - Jean	Max	Kırmızı	Buharla Ütüleyiniz

- Kullanılması gereken ütüleme sıcaklığını öğrenmek için kumaş yıkama talimatı etiketini kontrol ediniz.
- Giysinizin ne tür kumaştan yapıldığını bilmiyorsanız, giydiğinizde görünmeyen bir bölümünü ütüleyerek doğru ütüleme sıcaklığını belirleyiniz.
- İpek gibi sentetik kumaşlarda oluşan parlak lekelerin engellemek için, kumaşın ters yüzünü ütüleyiniz. Leke oluşumunu engellemek için sprey özelliğini kullanmayınız.

Buharlı Ütüleme

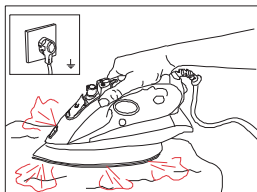

Resim 4

Buhar ayar düğmesini saat yönünün tersine çevirerek istediğiniz buhar ayarına getiriniz. (Resim 8) Buharlı ütüleme yapacağınız zaman sıcaklık ayar düğmesinin kırmızı buhar işareti ile işaretlendirilmiş bölgede olmasına dikkat ediniz. Termostat ışığı söndüğünde ve taban sıcaklığı renk göstergesi turuncu/ kırmızı renge geldiğinde taban sıcaklığı buhar elde edecek sıcaklığa gelmiştir. (Resim 5 - 6)

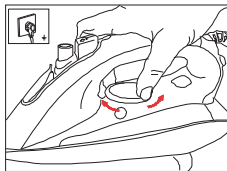

Resim 5

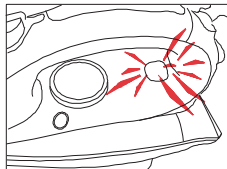

Resim 6

Kuru Ütüleme

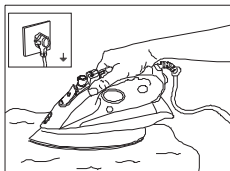

Resim 7



Resim 10

Kuru ütüleme yapabilmek için buhar ayar düğmesini saat yönünde çevirerek kapalı konuma getirmelisiniz. (Resim 8)



Resim 8

Ütüde su olmasında fayda vardır gerekirse sprey butonunu kullanabilirsiniz. (Resim 9)

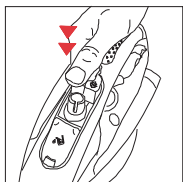

Resim 9

Şok Buhar

Ütüleme sırasında inatçı kırışıkları açmak için 3-4 defa 5'er saniye aralıkla şok buhar düğmesine basarak güçlü buhar elde edebilirsiniz. (Resim 10)

Ütülemeye yeni başladığında ilk birkaç basışta şok buhar gelmeyebilir. (Resim 11) Şok buhar elde etmek için sıcaklık ayar düğmesi •• veya daha üst kademede olmalıdır. Giysilerin kırışık bölümlerini, buharlı ütüleme sırasında sok buhar düğmesine basılarak elde edilen güçlü buhar ile açabilirsiniz. Ancak bu işlem ara verilmeden devam ettirilir ise ütü tabanından buhar ile birlikte su da gelebilir.



Resim 11

Su Spreyi

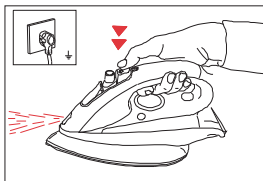

Su haznesinde yeterince su olduğuna emin olduğunuzda spray düğmesine basarak inatçı kırışıkları giderebilmek için kuru ve buharlı ütöleme yaparken spray özelliğini kullanabilirsiniz.

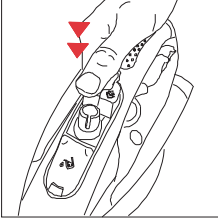

Dik Buhar

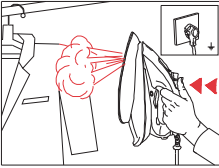

Ütü dik konumda iken sok buhar düğmesine basarak elde edeceğiniz buhar ile perdeleriniz ve askıdaki giysilerinizi ütöleyebilirsiniz.

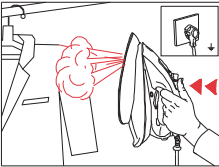

Buharı hiçbir zaman insanların ve ev hayvanlarının üzerindeki giysilere yöneltmeyiniz.

Otomatik Devre Kesici (Auto-Off)

Ütünüz, prize takılı iken unutma tehlikesine karşı otomatik devre kesici ile donatılmıştır.

8 Dakika

Ütünüzü prize takıp dik olarak bıraktığınızda 2-3 dakika sonra ayarlanmış olan sıcaklığa ulaşacaktır. Eğer bu konumda 8 dakika yerinden oynatılmazsa ütünün elektrik akımı kesilecek ve ütü soğuyacaktır.

2 Dakika

Ütünüz prize ilk takıldığında yatay pozisyonda 2 dakika hareketsiz kalırsa ütünün elektrik akımı kesilecek ve ütünüz soğuyacaktır.

30 saniye

Ütünüz ilk ısınmadan sonra yatay konumunda yaklaşık 30 saniye süre ile hiç hareket ettirilmezse elektrik akımını kesecektir.

Her üç durumda da elektrik akımı kesildiğinde auto-off ışığı yanıp sönecektir.

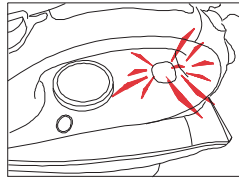

Bu durumda ütü yatay konumda hareket ettirilirse tekrar ısınmaya başlayacaktır.

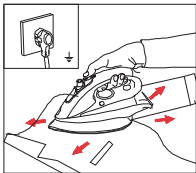

Kireç Koruma - Önleme Sistemi

Ütünüzün su deposunda bulunan kireç önleyici sistem, Buhar deliklerinin tıkanmasını önler. Kireç önleyici sistem her zaman etkindir ve değiştirilmesine gerek yoktur.

Kireç Temizleme Özelliği (Self-Clean)

Ütünüzün buhar üretme haznesinde biriken kireç parçalarını ortadan kaldırır.

Kireç temizleme özelliğini 2-3 haftada bir kullanınız. Eğer bulunduğunuz bölgedeki su çok sert ise (ütüleme sırasında tabandan kireç parçaları dökülüyorsa) kireç temizleme özelliğini daha sık kullanmanızı tavsiye ederiz.

- Ütünüzün fişini mutlaka prizden çekiniz.
- Su deposunu Max. seviyesine kadar su doldurunuz.

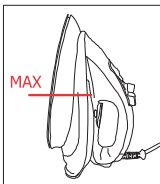

Su haznesine sirke v.b. kireç çözücü

maddeler koymayınız.

- Buhar ayar düğmesini saat yönünde çevirerek '0' buharsız ütüleme konumuna getiriniz.

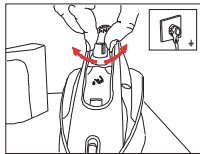

- Fişi topraklı prize takınız ve ütü taban sıcaklığını maksimum'a getiriniz.



- Taban sıcaklık ışığı

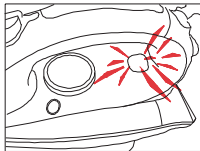

kırmızı yandığında ve Termostat ikaz ışığı da

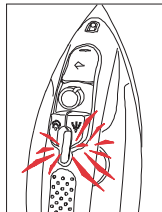

söndüğünde ütüyu prizden çekiniz.

- Ütüyü lavabo üzerinde tutun ve kireç temizleme düğmesini basılı tutarak ütüyü aşağı yukarı sallayınız. Bu işlem sırasında su deposundaki su hızla tabandaki buhar üretme haznesine inerek ve kireç parçacıkları (eğer varsa) ile birlikte taban deliklerinden çıkacaktır.

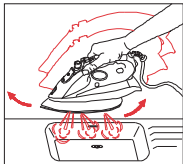

- Su deposundaki tüm su boşaldığında kireç temizleme düğmesini bırakınız.

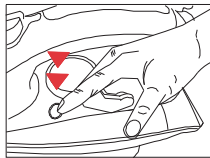

Hala tortu var ise işlemi tekrarlayınız.

- Kireç temizleme işleminden sonra; ütünün fişini prize takınız ve ütünün ısınmasını sağlayınız. Ayarlanan ütülme sıcaklığına geldiğinde, ütüyü prizden çekiniz ve ütünüzü yavaşça eski bir bez üzerinde gezdiriniz. Tabanda kalan su ve kireç lekeleri çıkana kadar işleme devam ediniz. Kaldırmadan önce, ütüyü soğumaya bırakınız.

5 Ütülme Sonrası Yapılacak İşlemler

Ütülme işlemi bittiğinde fişi prizden çekiniz. Su deposundaki suyu boşaltınız. Ütüdeki suyu, su doldurma kapağını açıp, ütüyü öne doğru eğerek boşaltabilirsiniz.

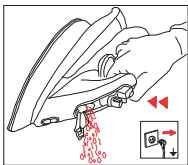

Ütünüzün soğumasını bekleyiniz. Ütü henüz ılık iken ütüyü nemli bezle siliniz.

Bakım ve Temizleme

Yumuşak metal ve malzemeler (düğme, fermuar v.b.) normal ütülme koşullarında ütü tabanına zarar vermez. Bu tür malzemelerin

taban üzerinde bıraktığı izleri kolonyalı bir bez veya deterjanlı su ile silmeniz halinde leke kalmayacaktır.

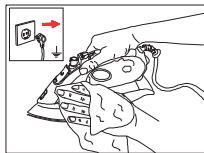

Ütülme sonrasında ütünüzün tabanını ütü masasının kumaşına sürerek temizleyiniz ve ütünüz soğuduktan sonrada sirkeye batırılmış mikrofiber örgülü veya pamuklu bir bez ile silerek temizleyiniz. Bu temizleme işleminin ütüyü kullanım sıklığına bağlı olarak ortalama haftada 1 kez ve mümkün mertebe ütülme işlemi sonrasında taban soğur soğumaz yapılmasını öneririz.

6 Problemler ve Çözümleri

Ütü prize takılı olduğu halde taban ısınmıyor.

- Bağlantı sorunu olabilir.>>> Ütünün fişini ve şebeke kablosunu kontrol ediniz.
- Sıcaklık ayar düğmesi Min. konumunda olabilir.>>> Sıcaklık ayar düğmesini buhar işareti bulunan bölüme kadar çeviriniz.

Ütü buhar üretmiyor.

- Su deposunda yeterli miktarda su olmayabilir.>>> Su deposuna Max. Çizgisine kadar su doldurunuz.
- Buhar ayar düğmesi 0 konumunda olabilir.>>> Buhar ayar düğmesini buhar işareti olan konumuna alınız.>>> Ütü tabanı yeterince sıcak olmayabilir. Su damlatmayı önleme sistemi 'Anti-Drip' devrede olabilir. Ütü sıcaklık ayar düğmesini buhar işareti olan bölüme kadar çeviriniz. Ütüyü dik pozisyonda oturtup, tabanın ısınmasını bekleyiniz.

Şok Buhar- Dikey Buhar fonksiyonu çalışmıyor.

- Bu fonksiyonlar çok kısa sürede çok fazla kullanılmış olabilir.>>> Yatay ütülemeye devam edin ve şok buhar fonksiyonunu tekrar kullanmadan önce bir süre bekleyiniz.>>> Ütü tabanı yeterince sıcak olmayabilir. Ütü sıcaklık ayar düğmesini buhar işareti olan bölüme kadar çeviriniz. Ütüyü dik pozisyonda oturtup, tabanın ısınmasını bekleyiniz.

Kumaş üzerine su damlacıkları dökülüyor.

- Su doldurma kapağını tam kapatmamış olabilirsiniz.>>> Su doldurma kapağını tam kapatınız.

Ütüleme sırasında ütü tabanından tortular ve zerrecikler dökülüyor.

- Ütünüzde kullandığınız su çok kireçli ise bu tür tortular oluşabilir.>>> Bir yada birkaç sefer kireç temizleme fonksiyonunu kullanınız. Bir sonraki ütülerde ütünüze yumuşatılmış su koyunuz.

Sıcaklık gösterge ışığı yanıp sönüyor.

- Otomatik devre kesici devreye girmiş olabilir.>>> Ütünüzü hareket ettiriniz.

Ütü soğuduktan ya da kaldırıldıktan sonra su damlatıyor.

- Ütü haznesinde su varken yatay konumda bırakmış olabilirsiniz.>>> Su haznesini boşaltınız.

Ütü tabanında lekeler.

- Islak kumaş ütülenmiş / kireç lekesi oluşmuş olabilir.>>> Yeterince soğuduktan sonra sirkeye batırılmış mikrofiber örgülü veya pamuklu bir bez ile ütü tabanını siliniz.

* Sorun devam ediyorsa yetkili servise başvurunuz.

7 Tüketici Hizmetleri

Değerli Müşterimiz,

Sizlere iyi ürün vermek kadar, iyi hizmet vermenin de önemine inanıyoruz. Bu nedenle siz bilinçli tüketicilere çok geniş kapsamlı yeni hizmetler sunmaya devam ediyoruz.

Yetkili Servislerimizin haftanın 7 günü 09:00 - 22:00 saatleri arasında hizmet vermeye başlamasının ardından, Arçelik Çağrı Merkezi haftanın 7 günü 24 saat yeni telefon numarası 444 0 888 ile canlı olarak hizmet vermeye başladı. Doğrudan bu numarayı çevirerek Arçelik Çağrı Merkezine başvurabilir ve arzu ettiğiniz hizmeti talep edebilirsiniz.

Arçelik Çağrı Merkezi

444 0 888

(Sabit telefonlardan veya cep telefonlarından alan kodu çevirmeden*)

Diğer Numara:

(0216) 585 8 888

* Sabit telefonlardan yapılan aramalarda şehir içi arama tarifi üzerinden, cep telefonu ile yapılan aramalarda ise GSM-GSM tarifi üzerinden ücretlendirme yapılmaktadır.

Çağrı Merkezimize ayrıca www.arcelik.com.tr adresindeki Tüketici Hizmetleri bölümünde bulunan formu doldurarak ya da 0216 585 8 888 nolu telefonu arayarak ya da 0216 423 23 53 nolu telefona faks çekerek de ulaşabilirsiniz.

Yazılı başvurular için adresimiz: Arçelik Çağrı Merkezi, Ankara Asfaltı Yanı, 34950 Tuzla/İSTANBUL

Aşağıdaki önerilere uymanızı rica ederiz.

1. Ürününüzü aldığınızda Garanti Belgesini Yetkili Satıcıya onaylatırınız.
2. Ürününüzü kullanma kılavuzu esaslarına göre kullanınız.
3. Ürününüzle ilgili hizmet talebiniz olduğunda yukarıdaki telefon numaralarından Çağrı Merkezimize başvurunuz.
4. Hizmet için gelen teknisyene "teknisyen kimlik kartı"nı sorunuz.
5. İşiniz bittiğinde servis teknisyeninden "HİZMET FİŞİ" istemeyi unutmayınız. Alacağınız Hizmet Fişi, ilerde ürününüzde meydana gelebilecek herhangi bir sorunda size yarar sağlayacaktır.
6. Kullanım ömrü: 10 yıldır. (Ürünün fonksiyonunu yerine getirebilmesi için gerekli yedek parça süresi.)



Garanti ile ilgili olarak müşterinin dikkat etmesi gereken hususlar

Arçelik tarafından verilen bu garanti, Ürü'nün normalin dışında kullanılmasından doğacak arızaların giderilmesini kapsamadığı gibi, aşağıdaki durumlar da garanti dışıdır:

1. Kullanma hatalarından meydana gelen hasar ve arızalar,
2. Ürünün müşteriye tesliminden sonraki yükleme, boşaltma ve taşıma sırasında oluşan hasar ve arızalar,
3. Voltaj düşüklüğü veya fazlalığı; hatalı elektrik tesisatı; ürünün etiketinde yazılı voltajdan farklı voltajda kullanma nedenlerinden meydana gelecek hasar ve arızalar,
4. Yangın ve yıldırım düşmesi ile meydana gelecek arızalar ve hasarlar.
5. Ürünün kullanma kılavuzlarında yer alan hususlara aykırı kullanılmasından kaynaklanan arızalar.

Ürüne yetkisiz kişiler tarafından yapılan müdahalelerde ürüne verilmiş garanti sona erecektir.

Yukarıda belirtilen arızaların giderilmesi ücret karşılığında yapılır.

Ürünün kullanım yerine montajı ve nakliyesi ürün fiyatına dahil değildir.

Garanti belgesinin tekemmül ettirilerek tüketiciye verilmesi sorumluluğu, tüketicinin malı satın aldığı satıcı, bayi, acenta ya da temsilciliklere aittir. Garanti belgesi üzerinde tahrifat yapıldığı, ürün üzerindeki orijinal seri numarası kaldırıldığı veya tahrif edildiği takdirde bu garanti geçersizdir.

Ürününüz Arçelik A.Ş. adına Eksen A.Ş. Gebze Organize Sanayi Bölgesi No: 602
Gebze - Kocaeli / Türkiye tarafından ürettirilmiştir.

Ürününüzün CE uygunluğu Eksen Makina Sanayi ve Ticaret A.Ş. Gebze Organize Sanayi Bölgesi
No:602 41480 Gebze/ Kocaeli Tel: +90 262 751 01 50 tarafından onaylanmıştır.

Çağrı Merkezi

444 0 888

Diğer Numara

0216 585 8 888

ARÇELİK A.Ş. Tuzla 34950 İstanbul
Telefon (0216) 585 85 85 Faks (0216) 423 23 53

ARÇELİK Ütü'nün, kullanma kılavuzunda gösterildiği şekilde kullanılması ve Arçelik'in yetkili kıldığı Servis elemanları dışındaki şahıslar tarafından bakım, onarım veya başka bir nedenle müdahale edilmemiş olması şartıyla, bütünü parçaları dahil olmak üzere tamamı malzeme, işçilik ve üretim hatalarına karşı **2 (İKİ) YIL SÜRE İLE GARANTİ EDİLMİŞTİR.**

Garanti kapsamı içinde gerek malzeme ve işçilik gerekse montaj hatalarından dolayı arızalanması halinde yapılan işlemler için işçilik masrafı, değiştirilen parça bedeli ya da başka bir ad altında hiçbir ücret talep edilmeyecektir. Garanti süresi içinde yapılacak onarımlarda geçen süre, garanti süresine ilave edilir. Tamir süresi en fazla 20 iş günüdür. Bu süre mamulün yetkili servis atölyelerimize, yetkili servis atölyelerimiz bulunmadığı durumlarda Yetkili Satıcılarımıza veya Firmamıza bildirildiği tarihten itibaren başlar. Ürünün arızasının 10 iş günü içerisinde giderilememesi halinde Arçelik A.Ş. ürünün tamiri tamamlanuncaya kadar, benzer özelliklere sahip başka bir ürünü, müşterinin kullanımına tahsis edecektir.

Arızanın giderilmesi konusunda uygulanacak teknik yöntemlerin tespiti ile değiştirilecek parçaların saptanması tamamen firmamıza aittir. Arızanın giderilmesi ürünün bulunduğu yerde veya Yetkili Servis atölyelerinde yapılabilir. Müşterimizin buna onayı şarttır.

Ancak;

Tüketicinin onarım hakkını kullanmasına rağmen malın;

-Tüketicisy teslim edildiği tarihten itibaren, garanti süresi içinde kalmak kaydıyla, bir yıl içerisinde en az dört defa veya imalatçı-üretici ve/veya ithalatçı tarafından belirlenen garanti süresi içerisinde altı defa arızalanmasının yanı sıra, bu arızaların maldan yararlanmamayı sürekli kılması,

-Tamiri için gereken azami süresinin aşılması,

-Firmanın servis istasyonunun, servis istasyonunun mevcut olmaması halinde sırayla satıcısı, bayii, acentesi temsilciliği ithalatçısı veya imalatçı-üreticisinden birisinin düzenleyeceği raporla arızanın tamirini mümkün bulunmadığının belirlenmesi, durumlarında tüketici malın ücretsiz değiştirilmesini, bedel iadesi veya ayıp oranda bedel indirimi talep edebilir. Garanti belgesi ile ilgili olarak çıkabilecek sorunlar için Sanayi ve Ticaret Bakanlığı, Tüketicinin ve Rekabetin Korunması Genel Müdürlüğü'ne başvurulabilir. Bu Garanti Belgesi'nin kullanılmasına 4077 sayılı Tüketicinin Korunması Hakkında Kanun ile bu Kanun'a dayanılarak yürürlüğe konulan Garanti Belgesi Uygulama Esaslarına Dair Tebliğ uyarınca, T.C. Sanayi ve Ticaret Bakanlığı, Tüketicinin ve Rekabetin Korunması Genel Müdürlüğü tarafından izin verilmiştir.

Arçelik A.Ş.

Genel Müdür

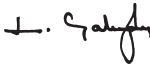

Genel Müdür Yardımcısı



Seri No: _____

Tip: K 4247 _____

Teslim Tarihi, Yeri: _____

Fatura Tarihi, No: _____

Satıcı Firma Ünvanı: _____

Adres: _____

Tel-Faks: _____

Satıcı Firma (Kaşe ve İmza): _____

Bu belge, Sanayi ve Ticaret Bakanlığı'nın 85137 no'lu ve 18.06.2010 izin tarihli belgesine göre düzenlenmiştir.

Bu bölümü, ürünü aldığımız Yetkili Satıcı imzalayacak ve kaşeyecektir