



*ütü  
kullanma kılavuzu*

*K 4247*

# Lütfen önce bu kılavuzu okuyun!

Değerli Müşterimiz,

Modern tesislerde üretilen ve titiz kalite kontrolünden geçirilmiş olan ürününüzün size en iyi verimi sunmasını istiyoruz.

Bunun için, bu kılavuzun tamamını ürününüzü kullanmadan önce dikkatle okumanızı ve bir başvuru kaynağı olarak saklamanızı rica ederiz.

## Bu kullanma kılavuzu...

Makinenizi hızlı ve güvenli bir şekilde kullanmanıza yardımcı olacaktır.

- Makinenizi kullanmadan ve çalıştırmadan önce kullanma kılavuzunu okuyun.
  - Özellikle güvenlikle ilgili bilgilere uyun.
  - Daha sonra da ihtiyacınız olabileceği için kullanma kılavuzunu kolay ulaşabileceğiniz bir yerde saklayın.
  - Ayrıca makineyle birlikte ilave olarak verilen diğer belgeleri de okuyun.
- Bu kullanma kılavuzunun başka modeller için de geçerli olabileceğini unutmayın. Modeller arasındaki farklar kılavuzda açık bir şekilde vurgulanmıştır.



# İçindekiler

---

<b>1</b>	<b>Önemli uyarılar</b>	<b>2</b>
<b>2</b>	<b>Teknik özellikler</b>	<b>3</b>
<b>3</b>	<b>Ütünüzün kullanılması konusunda önemli notlar</b>	<b>4</b>
<b>4</b>	<b>Ütünüzün kullanımı</b>	<b>4</b>
<b>5</b>	<b>Ütüleme sonrası yapılacak işlemler</b>	<b>10</b>
<b>6</b>	<b>Tüketici Hizmetleri</b>	<b>12</b>

# 1 Önemli Uyarılar

- Ütünüzü kullanmadan önce, kullanma kılavuzunu tam olarak okuyunuz ve ütünüzü kullandığınızı sürece kullanma talimatını saklayınız.
- Cihazınızı prize takmadan önce şebeke geriliminin, ütünüzün arkasındaki tip etiketinde belirtilmiş olan gerilim değerine uygun olup olmadığını dikkat ediniz.
- Ütünüze su doldurmadan ve boşaltmadan önce mutlaka fişten çekiniz. Ütünüzün fişini çekerken, her zaman fişinden tutunuz, kordondan çekmeyiniz.
- Ütüleme bittiğinde ütüde kalan suyu mutlaka boşaltınız. Bu işlemi yaparken fiş prizden çekilmiş olmalıdır.
- Ütünüzün kordonunu, kesinlikle sıcak nesnelere ve ütü tabanından uzak tutunuz.
- Ütünüzü mutlaka toprak hatlı prizde kullanınız. Uzatma kordonu kullanmanız gerektiği durumlarda bu kordonun toprak hatlı ve minimum 1mm<sup>2</sup> kesitli olmasına dikkat ediniz.
- Elektrik çarpmalarına karşı, ütünüzü herhangi bir sıvı içine daldırmayınız.
- Tehlikeli durumlar oluşturmaması için ütünüzü her zaman sabit bir zeminde kullanınız.
- Ütüleme sonunda ütüyü soğuyuncaya kadar ve ütüleme sırasında verdiğiniz aralarda ütüyü mutlaka dik olarak koyunuz. Ütüyü koyduğunuz zeminin sabit ve düz bir zemin olduğuna dikkat ediniz.
- Elektrikli cihazlar oyuncak değildir. Çocukların erişemeyeceği yerlerde ütünüzü kullanınız ve saklayınız. Ütünüz sıcak iken, çocukların erişebileceği yerde ve gözetimsiz bırakmayınız.
- Giysileriniz üzerinizde iken kesinlikle ütüleme işlemi, ıslatma veya nemlendirme yapmayınız.
- Şebeke kablosu hasar gördüğünde, oluşabilecek tehlikeli durumlardan sakınmak için, şebeke kablosunun yetkili servis tarafından değiştirilmesini sağlayınız.
- Yere düşmüş, belirgin bir hasar oluşan veya su sızdıran ütüler kesinlikle kullanılmamalıdır. Bu gibi durumlarda mutlaka yetkili servise başvurunuz.
- Eğer ütünüzde herhangi bir arıza oluşursa kesinlikle kullanmayınız en yakın yetkili servise götürünüz.
- Ütünüz, fiziksel (görsel, işitsel) veya zihinsel engelliler, çocuklar ve deneyim eksikliği olan kişiler tarafından, güvenliklerinden sorumlu bir kişi gözetimi olmaksızın kullanılmamalıdır.
- Çocuklar ürün kullanılırken gözetim altında bulundurulmalı ve çocukların ürün ile oynamadıklarından emin olunmalıdır.
- Ütünüz uluslararası güvenlik standartlarına uygun olarak üretilmiştir.

## 2 Teknik Özellikler

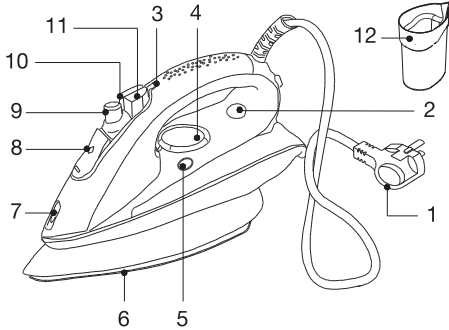

- |  |                       |
|--|-----------------------|
| 1- Şebeke kablosu                          | 7- Su spreyi          |
| 2- Taban sıcaklığı / Auto-Off ışığı        | 8- Su doldurma kapağı |
| 3- Termostat ikaz ışığı                    | 9- Buhar ayar düğmesi |
| 4- Sıcaklık ayar düğmesi                   | 10- Su spreyi düğmesi |
| 5- Kireç temizleme düğmesi<br>(self-clean) | 11- Şok buhar düğmesi |
| 6- Ütüleme tabanı                          | 12- Şu doldurma kabı  |

Otomatik termostatlı ısı ayarı :	Var
Kuru ütüleme :	Var
Şok buhar :	Var
Şu spreyi :	Var
Auto- Off özelliği :	Var
Anti- Drip özelliği :	Var
Termik sigorta :	Var
Dik buhar verebilme :	Var
Sıcaklık ayarına göre değişen renk göstergesi :	Var
Kireç önleme sistemi :	Var
Kireç temizleme sistemi :	Var

Gerilim :	220-240 V ~, 50/60 Hz
Güç :	2000-2400 W
Taban :	Titanyum Kaplama
İzolasyon Sınıfı :	!

Ürünün üzerinde bulunan işaretlemelerde veya ürünle birlikte verilen diğer basılı dokümanlarda beyan edilen değerler, ilgili standartlara göre laboratuvar ortamında elde edilen değerlerdir. Bu değerler, ürünün kullanım ve ortam şartlarına göre değişebilir.

### 3 Ütünüzün Kullanılması Konusunda Önemli Notlar

- Ütünüze aşırı su doldurulduğunda taşma yapabilir. Bunu önlemek için, ütünüzü dik tuttuğunuzda, doldurduğunuz suyun MAX çizgisini geçmemesine dikkat ediniz.
- Ütünüzün buhar üretebilmesi için taban sıcaklığının belli ısıya yükselmesi gerekmektedir. Isı ayarı buhar çizgisi üzerinde ve buhar düğmesi de açık olduğu durumlarda, taban yeterince ısınmaya kadar ütünüzün 'anti-drip' özelliği devreye girerek su damlamasını önleyecektir.
- Ütünüz musluk suyu kullanımına uygun olarak tasarlanmıştır. İlk kullanımda, ütülemeden önce, iki kez musluk suyu doldurarak buharlaştırınız. Bu sırada şok buhar düğmesini de sıkça kullanınız. Hem buhar performansı yükselecek hem de buhar kanallarına herhangi bir şekilde girmiş olan toz zerrecikleri temizlenmiş olacaktır.
- Eğer bulunduğunuz yerdeki musluk suyu aşırı kireçli ise musluk suyunu içme suyu ile karıştırarak kullanmanızı tavsiye ederiz.
- Ütünüzde ilk kullanımda, hafif bir koku olabilir. Bu durum birkaç kullanım sonra normale dönecektir.
- Ütülleme sırasında su biterse, elektrik fişi prizden çekildikten sonra soğumasını beklemeden su ilave edebilirsiniz.
- Sprey, su püskürtmediğinde, muhtemel tıkanmayı gidermek için sprey deliğini parmağınızla kapatarak sprey düğmesine birkaç kez basınız.
- Ütülleme sırasında önce düşük ısı, daha sonra yüksek ısı gerektiren giysileri ütöleyiniz. Yüksek ısıda iken ısı ayarı düşürülürse, 3-4 dakika kadar ısının ayarlanan düzeye inmesini beklemek gerekir.
- Ütünüzde bulunan Anti-drip özelliği sayesinde taban ısısındaki değişikliklerde sistem gereği 'Tık' sesi duyulur, bu normal bir fonksiyondur.
- İlk kullanımdan önce tabanın altında bulunan koruyucu folyoyu çıkarınız.

### 4 Ütünüzün Kullanımı

Ütünüze su doldurmadan önce ütü fişini mutlaka prizden çekiniz.

**Su Deposunun Doldurulması**  
(Resim 1)

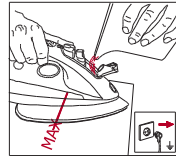

Resim 1

- Cihazın fişini mutlaka prizden çekiniz. Buhar kontrol düğmesini saat yönünde kapalı konumuna getiriniz. (Resim 2)

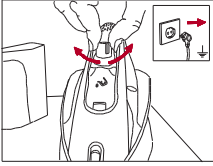

Resim 2

- Ütüdeki su doldurma kapağını açarak ve yatay durumdaki ütüyü çok hafif su taşmayacak şekilde öne doğru eğerek su deposunu doldurunuz. Ütünüzü dik tuttuğunuzda, doldurduğunuz suyun ütünüzün şeffaf deposunun üzerindeki Max. çizgisini geçmemesine dikkat ediniz. (Resim 3)

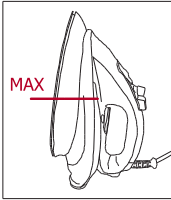

Resim 3

- Su doldurma kapağını kapatınız.
- Buharsız ütüleme yapacak olsanız bile; gereğinde su spreyini kullanabilmek için ütüde su olmasında fayda vardır.

- Su deposuna parfüm, sirke, kola, kireç çözücü ürünler, ütülemeye yardımcı olacak ürünler ve diğer kimyasallar koymayınız.

- Eğer bulunduğunuz yerdeki musluk suyu aşırı kireçli ise musluk suyunu içme suyu ile karıştırarak kullanmanızı tavsiye ederiz.

## Sıcaklığın Ayarlanması

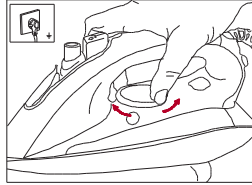

- Ütünüzün fişini topraklı prize taktıktan sonra sıcaklık ayar düğmesi ile ütüleyeceğiniz kumaş türüne göre sıcaklık ayarını yapınız ve dik konumda yerine koyunuz. Sıcaklık ayar düğmesini saat yönünde çevirerek artırabilirsiniz. Buharlı ütüleme yapılacaksa, sıcaklık ayar düğmesi kırmızı buhar işareti ile sınırlandırılmış aralıkta olmalıdır.

- Ütünüzde taban sıcaklığını hissederek renk değişiren gösterge bulunmaktadır. Ütünüzün tabanı ayarladığınız sıcaklığa eriştiğinde göstergedeki renk değişimi aşağıdaki biçimde olacaktır.

Ütünüzde sıcaklık ayarını yaparken aşağıdaki çizelgeyi dikkate almanızı tavsiye ederiz. Ayarladığınız sıcaklıklarda gösterge ışığını da belirtilen renklerde göreceksiniz.

Kumaş Türü	Sıcaklık Ayarı	Sıcaklık Gösterge Işığı	Buhar Ayarı
Sentetik	•	Mavi / Sarı	Buharsız Ütöleyiniz
İpekli	•	Mavi / Sarı	Buharsız Ütöleyiniz
Yünlü	••	Sarı / Turuncu	Buhar Tavsiye Edilir
Pamuklu	•••	Turuncu / Kırmızı	Buharla Ütöleyiniz
Keten - Jean	Max	Kırmızı	Buharla Ütöleyiniz

- Kullanılması gereken ütöleme sıcaklığını öğrenmek için kumaş yıkama talimatı etiketini kontrol ediniz.
- Elbisenizin ne tür kumaştan yapıldığını bilmiyorsanız, elbiseyi giydiğinizde görünmeyen bir bölümünü ütöleyerek doğru ütöleme sıcaklığını belirleyin.
- İpek gibi sentetik kumaşlarda oluşan parlak lekelerin oluşmasını engellemek için, kumaşın ters yüzünü ütöleyiniz. Leke oluşumunu engellemek için sprey özelliğini mümkünse kullanmayınız.

### Buharlı Ütöleme

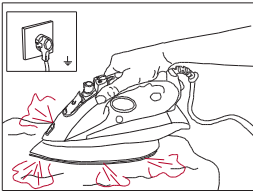

Resim 4

Buhar ayar düğmesini saat yönünün tersine çevirerek istediğiniz buhar ayarına getiriniz. (Resim 8) Buharlı ütöleme yapacağınız zaman sıcaklık ayar düğmesinin kırmızı buhar işareti ile işaretlendirilmiş bölgede olmasına dikkat ediniz. Termostat ışığı söndüğünde ve taban sıcaklığı renk göstergesi turuncu/ kırmızı renge geldiğinde taban sıcaklığı buhar elde edecek sıcaklığa gelmiştir. (Resim 5 - 6)

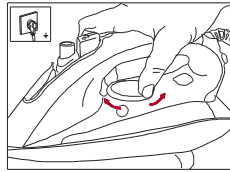

Resim 5

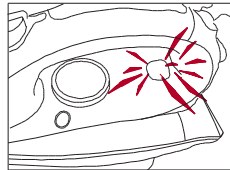

Resim 6

## Kuru Ütüleme

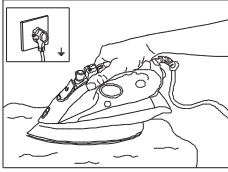

Resim 7

Buhar ayar düğmesini saat yönünde çevirerek buhar ayar düğmesini kapalı konumuna getirdiğinizde kuru ütüleme yapabilirsiniz. (Resim 8)

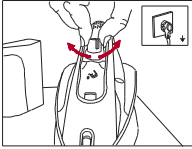

Resim 8

Ütüde su olmasında fayda vardır gerekirse sprej butonunu kullanabilirsiniz. (Resim 9)

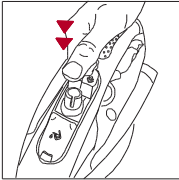

Resim 9

### Şok Buhar

Ütüleme sırasında inatçı kırışıkları açmak için 3-4 defa 5'er saniye aralıkla şok buhar düğmesine basarak güçlü buhar elde edebilirsiniz. (Resim 10)

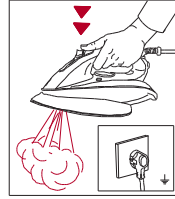

Resim 10

Ütüye yeni başladığında ilk birkaç başta şok buhar gelmeyebilir.

(Resim 11) Şok buhar kullanımı için sıcaklık ayar düğmesinin ●● veya daha yüksek pozisyona ayarlanmış olması gerekmektedir.

Buharlı ütüleme sırasında şok buhar düğmesine basıldığında oluşacak güçlü buhar, kırışık bölümleri açmak için faydalı olacaktır. Ancak bu işlem ara verilmeden devam ettirilir ise ütü tabanından buhar ile birlikte su da gelebilir.

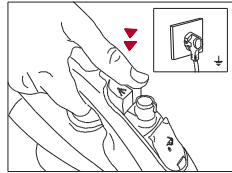

Resim 11

### Su Spreyi

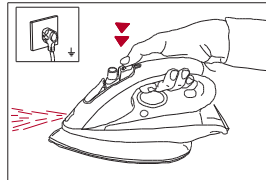

Su haznesinde yeterince su olduğuna emin olduğunuzda spray düğmesine basarak inatçı kırıışkları giderebilmek için kuru ve buharlı ütöleme yaparken spray özelliğini kullanabilirsiniz.

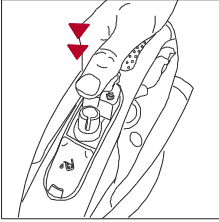

### Dik Buhar



Ütü dik tutulduğunda da şok buhar düğmesine basıldığında dik buhar oluşur. Bu sayede bazı giysilerin ütüsünü, askıda iken **şok buhar düğmesine basarak**, yapabilirsiniz. Bu özellik kırıışmış perdeler için de kullanılabilir.



Buharı hiçbir zaman insanların ve ev hayvanlarının üzerindeki giysilere yöneltmeyiniz.

### Otomatik Devre Kesici (Auto-Off)

Ütünüz, prize takılı iken unutmaya tehlikesine karşı otomatik devre kesici ile donatılmıştır.

### 8 Dakika

Ütünüzü prize takıp dik olarak bıraktığınızda 2-3 dakika sonra ayarlanmış olan sıcaklığa ulaşacaktır. Eğer bu konumda 8 dakika yerinden oynatılmazsa, unutulduğunu varsayarak ütünün elektrik akımı kesilecek ve ütü soğuyacaktır.

### 2 dakika

Ütünüz prize ilk takıldığında yatay pozisyonda 2 dakika hareketsiz kalırsa, unutulduğunu varsayıp ütünün elektrik akımı kesilecek ve ütünüz soğuyacaktır.

### 30 saniye

Ütünüz ilk ısınmadan sonra yatay konumunda yaklaşık 30 saniye süre ile hiç hareket ettirilmezse unutulduğunu varsayıp elektrik akımını kesecektir.

**Her üç durumda da elektrik akımı kesildiğinde auto-off ışığı (Taban sıcaklık ışığı) yanıp sönerek uyaracaktır.**

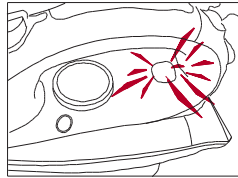

Bu durumda ütü yatay konumda hareket ettirilir ise tekrar ısınmaya başlayacaktır.

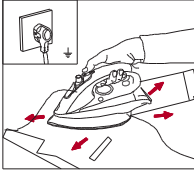

### Kireç Koruma - Önleme Sistemi

Ütünüzün su deposunda bulunan kireç önleyici sistem, Buhar deliklerinin tıkanmasını önler. Kireç önleyici sistem her zaman etkindir ve değiştirilmesine gerek yoktur.

### Kireç Temizleme Özelliği (Self-Clean)

Ütünüzün buhar üretme haznesinde biriken kireç parçalarını ortadan kaldırır.

Kireç temizleme özelliğini 2-3 haftada bir kullanınız. Eğer bulunduğunuz bölgedeki su çok sert ise (ütüleme sırasında tabandan kireç parçaları dökülüyorsa) kireç temizleme özelliğini daha sık kullanmanızı tavsiye ederiz.

- Ütünüzün fişini mutlaka prizden çekiniz.
- Su deposunu Max. seviyesine kadar su doldurunuz.

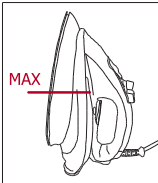

Su haznesine sirke v.b. kireç çözücü maddeler koymayınız.

- Buhar ayar düğmesini saat yönünde çevirerek '0' buharsız ütüleme konumuna getiriniz.

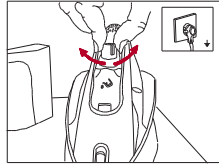

- Fişi topraklı prize takınız ve ütü taban sıcaklığını maksimum'a getiriniz.

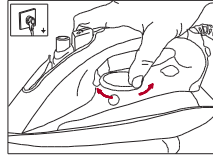

- Taban sıcaklık ışığı

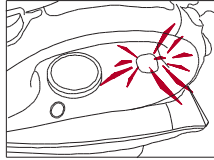

kırmızı yandığında ve Termostat ikaz ışığı da

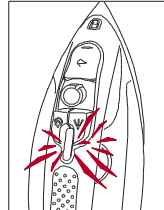

söndüğünde ütüyu prizden çekiniz.

• Ütüyü lavabo üzerinde tutun ve kireç temizleme düğmesini basılı tutarak ütüyü aşağı yukarı sallayınız. Bu işlem sırasında su deposundaki su hızla tabandaki buhar üretme haznesine inecek ve kireç parçacıkları (eğer varsa) ile birlikte taban deliklerinden çıkacaktır.

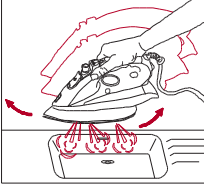

• Su deposundaki tüm su boşaldığında kireç temizleme düğmesini bırakınız.

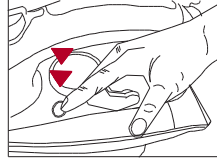

Hala tortu var ise işlemi tekrarlayınız.

• Kireç temizleme işleminden sonra; ütünün fişini prize takınız ve ütünün ısınmasını sağlayınız. Ayarlanan ütüleme sıcaklığına geldiğinde, ütüyü prizden çekiniz ve ütünüzü yavaşça eski bir bez üzerinde gezdiriniz. Tabanda kalan su ve kireç lekeleri çıkana kadar işleme devam ediniz. Kaldırmadan önce, ütüyü soğumaya bırakınız.

## 5 Ütüleme Sonrası Yapılacak İşlemler

Ütüleme işlemi bittiğinde fişi prizden çekiniz. Su deposundaki suyu boşaltınız. Ütüdeki suyu, su doldurma kapağını açıp, ütüyü öne doğru eğerek boşaltabilirsiniz.

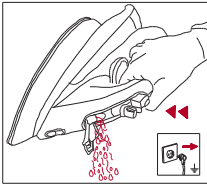

Ütünüzün soğumasını bekleyiniz. Ütü henüz ılık iken ütüyü nemli bezle siliniz.

### Bakım ve Temizleme

Yumuşak metal ve malzemeler (düğme, fermuar v.b.) normal ütüleme koşullarında ütü tabanına zarar vermez. Bu tür malzemelerin taban üzerinde bıraktığı izleri kolonyalı bir bez veya deterjanlı su ile silmeniz halinde leke kalmayacaktır.

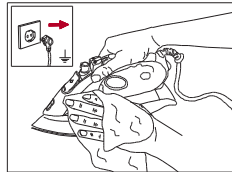

## Olası Sorunlar ve Çözümleri

Sorunlar	Olası Nedenler	Çözümler
<ul style="list-style-type: none"><li>• Ütü Prize takılı olduğu halde taban ısınmıyor</li></ul>	<ul style="list-style-type: none"><li>• Bağlantı sorunu olabilir.</li><li>• Sıcaklık ayar düğmesi Min. konumunda olabilir.</li></ul>	<ul style="list-style-type: none"><li>• Ütünün fişini ve şebeke kablosunu kontrol ediniz.</li><li>• Sıcaklık ayar düğmesini Buhar işareti bulunan bölüme kadar çeviriniz.</li></ul>
<ul style="list-style-type: none"><li>• Ütü Buhar Üretmiyor</li></ul>	<ul style="list-style-type: none"><li>• Su deposunda yeterli miktarda su olmayabilir.</li></ul>	<ul style="list-style-type: none"><li>• Su deposuna Max. Çizgisine kadar su doldurunuz.</li></ul>
<ul style="list-style-type: none"><li>• Çok Buhar- Dikey Buhar fonksiyonu çalışmıyor.</li></ul>	<ul style="list-style-type: none"><li>• Buhar ayar düğmesi O konumunda olabilir.</li><li>• Bu fonksiyonlar çok kısa sürede çok fazla kullanılmış olabilir.</li></ul>	<ul style="list-style-type: none"><li>• Buhar ayar düğmesini buhar işareti olan konumuna alınınız.</li><li>• Ütü tabanı yeterince sıcak olmayabilir. Su damlatmayı önleme sistemi 'Anti-Drip' devrede olabilir. Ütü sıcaklık ayar düğmesini buhar işareti olan bölüme kadar çeviriniz. Ütüyü dik pozisyonda oturtup, tabanın ısınmasını bekleyiniz.</li></ul>
<ul style="list-style-type: none"><li>• Ütü Buhar- Dikey Buhar fonksiyonu çalışmıyor.</li></ul>	<ul style="list-style-type: none"><li>• Bu fonksiyonlar çok kısa sürede çok fazla kullanılmış olabilir.</li></ul>	<ul style="list-style-type: none"><li>• Yatay ütümeye devam edin ve çok buhar fonksiyonunu tekrar kullanmadan önce bir süre bekleyiniz.</li><li>• Ütü tabanı yeterince sıcak olmayabilir. Ütü sıcaklık ayar düğmesini buhar işareti olan bölüme kadar çeviriniz. Ütüyü dik pozisyonda oturtup, tabanın ısınmasını bekleyiniz.</li></ul>
<ul style="list-style-type: none"><li>• Kumaş üzerine su damlecekleri dökülüyor.</li></ul>	<ul style="list-style-type: none"><li>• Su doldurma kapasitesini tam kapatmamış olabilirsiniz.</li></ul>	<ul style="list-style-type: none"><li>• Su doldurma kapağını tam kapatınız.</li></ul>
<ul style="list-style-type: none"><li>• Ütüleme sırasında ütü tabanından tortular ve zerrecikler dökülüyor.</li></ul>	<ul style="list-style-type: none"><li>• Ütünüzde kullandığınız su çok kireçli ise bu tür tortular oluşabilir.</li></ul>	<ul style="list-style-type: none"><li>• Bir yada birkaç sefer kireç temizleme fonksiyonunu kullanınız. Bir sonraki ütümelerde ütünüze yumuşatılmış su koyunuz.</li></ul>
<ul style="list-style-type: none"><li>• Sıcaklık gösterge ışığı yanıp sönüyor.</li></ul>	<ul style="list-style-type: none"><li>• Otomatik devre kesici devreye girmiş olabilir.</li></ul>	<ul style="list-style-type: none"><li>• Ütünüzü hareket ettiriniz.</li></ul>
<ul style="list-style-type: none"><li>• Ütü soğuduktan ya da kaldırıldıktan sonra su damlatıyor.</li></ul>	<ul style="list-style-type: none"><li>• Ütü haznesinde su varken yatay konumda bırakmış olabilirsiniz.</li></ul>	<ul style="list-style-type: none"><li>• Su haznesini boşaltınız.</li></ul>

## 6 Tüketici Hizmetleri

### Değerli Müşterimiz,

Sizlere iyi ürün vermek kadar, iyi hizmet vermenin de önemine inanıyoruz. Bu nedenle siz bilinçli tüketicilere çok geniş kapsamlı yeni hizmetler sunmaya devam ediyoruz.

Yetkili Servislerimizin haftanın 7 günü 09:00 - 22:00 saatleri arasında hizmet vermeye başlamasının ardından, Arçelik Çağrı Merkezi de haftanın 7 günü 08:00 - 24:00 saatleri arasında yeni telefon numarası olan **444 0 888** ile canlı olarak hizmet vermeye başladı.

Doğrudan bu numarayı çevirerek Arçelik Çağrı Merkezine başvurabilir ve arzu ettiğiniz hizmeti talep edebilirsiniz.

#### Yeni Numaralar:

**444 0 888**

(Sabit telefonlardan veya cep telefonlarından alan kodu çevirmeden\*)

#### Diğer Numara

**(0216) 585 8 888**

\* Sabit telefonlardan yapılan aramalarda şehir içi arama tarifi üzerinden, cep telefonu ile yapılan aramalarda ise GSM-GSM tarifi üzerinden ücretlendirme yapılmaktadır.

Çağrı Merkezimize ayrıca [www.arcelik.com.tr](http://www.arcelik.com.tr) adresindeki Tüketici Hizmetleri bölümünde bulunan formu doldurarak ya da 0216 585 8 888 nolu telefonu arayarak ya da 0216 423 23 53 nolu telefona faks çekerek de ulaşabilirsiniz.

Yazılı başvurular için adresimiz: Arçelik Çağrı Merkezi, Ankara Asfaltı Yanı, 34950 Tuzla/İSTANBUL

### Aşağıdaki önerilere uymanızı rica ederiz.

1. Ürününüzü aldığınızda Garanti belgesini Yetkili Satıcınıza onaylatırınız.
2. Ürününüzü kullanma kılavuzu esaslarına göre kullanınız.
3. Ürününüzle ilgili hizmet talebiniz olduğunda yukarıdaki telefon numaralarından çağrı merkezimize başvurunuz.
4. Hizmet için gelen teknisyene "teknisyen kimlik kartı" nı sorunuz.
5. İşiniz bittiğinde servis teknisyeninden "HİZMET FİŞİ" istemeyi unutmayınız. Alacağınız Hizmet fişi, ilerde ürününüzde meydana gelebilecek herhangi bir sorunda size yarar sağlayacaktır.
6. Kullanım ömrü: 7 yıldır. (Ürünün fonksiyonunu yerine getirebilmesi için gerekli yedek parça bulundurma süresi.)



*Garanti ile ilgili olarak  
Müşterinin Dikkat Etmesi  
Gereken Hususlar*

*ARÇELİK tarafından verilen bu Garanti, Arçelik Ürünü'nün normalin dışında kullanılmasından doğacak arızaların giderilmesini kapsamadığı gibi, aşağıdaki durumlarda garanti dışıdır:*

- 1 . Kullanma hatalarından meydana gelen hasar ve arızalar,*
- 2 . Ürünün müşteriye teslim tarihinden sonraki yükleme, boşaltma ve taşıma sırasında oluşan hasar ve arızalar,*
- 3 . Voltaj düşüklüğü veya fazlalığı, hatalı elektrik tesisatı; ürünün etiketinde yazılı voltajdan farklı voltajda kullanma nedenlerinden meydana gelebilecek hasar ve arızalar.*
- 4 . Yangın ve yıldırım düşmesi ile meydana gelebilecek arızalar ve hasarlar.*
- 5 . Ürünün kullanma kılavuzunda yer alan hususlara aykırı kullanılmasından kaynaklanan arızalar.*

*Ürüne yetkisiz kişiler tarafından yapılan müdahalelerde ürüne verilmiş garanti sona erecektir.*

*Yukarıda belirtilen arızaların giderilmesi ücret karşılığında yapılır.*

*Ürünün kullanım yerine montajı ve nakliyesi ürün fiyatına dahil değildir.*

*Garanti belgesinin tekemmül ettirilerek tüketiciye verilmesi sorumluluğu, tüketicinin malı satın aldığı satıcı, bayi, acenta ya da temsilciliklere aittir. Garanti belgesi üzerinde tahrifat yapıldığı, ürün üzerindeki orijinal seri numarası kaldırıldığı veya tahrif edildiği takdirde bu garanti geçersizdir.*

*Üretim Yeri: Türkiye*

*Ürünü'nün CE uygunluğu Eksen Makina Sanayi ve Ticaret A.Ş. Gebze Organize Sanayi Bölgesi No:602 41480 Gebze/ Kocaeli Tel: +90 262 751 01 50 tarafından onaylanmıştır.*

**Çağrı Merkezi**

**444 0 888**

**Diğer Numara**

**0216 585 8 888**

Arçelik A.Ş. Tuzla 34950 İstanbul

Telefon: (0216) 585 85 85 Faks: (0216) 423 23 53

ütü

 **arçelik**

**GARANTİ  
BELGESİ**

Arçelik Ütünüzün kullanma kılavuzunda gösterildiği şekilde kullanılması ve Arçelik'in yetkili kıldığı servis elemanları dışındaki şahıslar tarafından bakım, onarım veya başka bir nedenle müdahale edilmemiş olması şartıyla, bütün parçaları dahil olmak üzere tamamı malzeme, işçilik ve üretim hatalarına karşı ürünün teslim tarihinden itibaren **2 (İKİ) YIL SÜRE İLE GARANTİ EDİLMİŞTİR.**

Garanti kapsamı içinde gerek malzeme ve işçilik, gerekse montaj hatalarından dolayı arızalanması halinde yapılan işlemler için, işçilik masrafı, değiştirilen parça bedeli ya da başka bir ad altında hiçbir ücret talep edilmeyecektir. Garanti süresi içinde yapılacak onarımlarda geçen süre, garanti süresine ilave edilir. Tamir süresi en fazla 30 iş günüdür. Bu süre mamulün yetkili servis atölyelerimize, yetkili servis atölyelerimiz bulunmaması durumunda yetkili satıcılarımıza veya firmamıza bildirildiği tarihten itibaren başlar. Ürünün arızasının 15 iş günü içerisinde giderilememesi halinde Arçelik A.Ş. ürünün tamiri tamamlanuncaya kadar, benzer özelliklere sahip başka bir ürünü, müşterinin kullanımına tahsis edecektir.

Arızanın giderilmesi konusunda uygulanacak teknik yöntemlerin tespiti ile değiştirilecek parçaların saptanması tamamen firmamıza aittir. Arızanın giderilmesi ürünün bulunduğu yerde veya yetkili servis atölyelerinde yapılabilir. Müşterimizin buna onayı şarttır. Ancak :

- Ürünün teslim tarihinden itibaren garanti süresi içinde kalmak kaydıyla bir yıl içerisinde, aynı arızayı ikiden fazla tekrarlaması veya farklı arızaların dörtten fazla ortaya çıkması veya belirlenen garanti süresi içerisinde farklı arızaların toplamın altından fazla olmasıyla üründen yararlanamamanın süreklilik kazanması
- Tamiri için gereken azami sürenin aşılması,
- Yetkili servis atölyelerince; mevcut olmaması halinde strastıyla yetkili satıcımız , bayi, acenta temsilciliğimizden birinin bölgeye en yakın servis yetkilisi ile birlikte veya firmamız yetkilisince düzenlenecek raporla arızanın tamirinin mümkün bulunmadığının belirlenmesi durumunda, ücretsiz olarak değiştirme işlemi yapılacaktır.

Garanti belgesi ile ilgili olarak çıkabilecek sorunlar için Sanayi ve Ticaret Bakanlığı, Tüketicinin ve Rekabetin Korunması Genel Müdürlüğü'ne başvurulabilir. Bu Garanti Belgesi'nin kullanılmasına 4077 sayılı Tüketicinin Korunması hakkında Kanun ile bu Kanun'a dayanılarak yürürlüğe konulan Garanti Belgesi Uygulama Esaslarına Dair Tebliğ uyarınca, T.C. Sanayi ve Ticaret Bakanlığı, Tüketicinin ve Rekabetin Korunması Genel Müdürlüğü tarafından izin verilmiştir.

**GENEL MÜDÜR**

**ARÇELİK A.Ş.**

**GENEL MÜDÜR YRD.**



Seri No: \_\_\_\_\_

Tip: K 4247 \_\_\_\_\_

Teslim Tarihi, Yeri: \_\_\_\_\_

Fatura Tarihi, No: \_\_\_\_\_

Satıcı Firma Ünvanı: \_\_\_\_\_

Adres: \_\_\_\_\_

Tel-Faks: \_\_\_\_\_

Satıcı Firma (Kaşe ve İmza): \_\_\_\_\_

Bu belge, Sanayi ve Ticaret Bakanlığı'nın 839 no'lu ve 05.04.2002 izin tarihli belgesine göre düzenlenmiştir.  
**Bu bölümü, ürünü aldığınız Yetkili Satıcı imzalayacak ve kaşeleyecektir**