



*Semaver
Kullanma kılavuzu*

K - 3285 P1

Lütfen önce bu kılavuzu okuyun!

Değerli Müşterimiz,

Modern tesislerde üretilmiş ve titiz kalite kontrol işlemlerinden geçirilmiş olan ürününüzün size en iyi verimi sunmasını istiyoruz.

Bunun için, bu kılavuzun tamamını, ürünü kullanmadan önce dikkatle okuyun ve bir başvuru kaynağı olarak saklayın.

Kullanma kılavuzu ürünü hızlı ve güvenli bir şekilde kullanmanıza yardımcı olur.

- Ürünü kurmadan ve çalıştırmadan önce kullanma kılavuzunu okuyun.
- Özellikle güvenlikle ilgili bilgilere uyun.
- Daha sonra da ihtiyacınız olabileceği için kullanma kılavuzunu kolay ulaşabileceğiniz bir yerde saklayın.
- Ayrıca ürün ile birlikte ilave olarak verilen diğer belgeleri de okuyun.

Bu kullanma kılavuzunun başka modeller için de geçerli olabileceğini unutmayın. Modeller arasındaki farklar kılavuzda açık bir şekilde vurgulanmıştır.



Bu ürün, çevreye saygılı modern tesislerde doğaya zarar vermeden üretilmiştir.



EEE Yönetmeliğine Uygundur.

İÇİNDEKİLER

1	Güvenlik Uyarıları	2
2	Cihazın Teknik Özellikleri	3
3	Kullanım Öncesi Genel Bilgiler	4
4	Kullanım ve Temizlik	4-6
5	Problemler ve Çözümleri	7
6	Tüketici Hizmetleri	8

1 Güvenlik Uyarıları

- Su ısıtıcı bölümünde su yokken veya kullanılmadığında ana şalter mutlaka "0" durumunda bulunmalıdır.
- Kaynatma şalteri açık iken ( konumu), su ısıtıcı bölümünün üzerinde demlik veya kapak mutlaka bulunmalıdır. Aksi halde cihaz, suyun kaynadığını algılamayacağından enerji tasarrufuna geçmeyecek ve kaynama devam edecektir.
- Su ısıtıcı bölümüne konulan su miktarı musluk seviyesi ile maksimum işareti arasında (0.5 – 3 lt) olmalıdır. Fazla su konulduğunda kaynarken taşma yapabilir. Suyun musluk seviyesi altına inmemesine de özen gösteriniz, su azaldığında ilave ediniz.
- Cihazdan elde edilen kaynar suyu, başka bir kaba boşaltmak istediğinizde, sadece musluğu kullanınız.
- Su ısıtıcısı bölümünü kesinlikle suya daldırmayınız. Su doldururken cihazın ana şalteri ve musluğu kapalı olmalıdır.
- Su ısıtıcı bölümüne sudan başka birşey kesinlikle koymayınız.
- Çay doldurmak üzere demliği alırken, tabanını oturduğu üst çemberden sıyrarak çekiniz. Böylece demlik tabanına birikmiş olan damlacıklar su ısıtıcı bölümü içerisine dökülecektir.
- Kaynarken çıkan buhardan elinizi koruyunuz ve daima cihazı taşıırken saplarından tutunuz.
- Ürününüz, fiziksel (görsel, işitsel) veya zihinsel engelliler, çocuklar ve deneyim, bilgi eksikliği olan kişiler tarafından, güvenliklerinden sorumlu bir kişinin gözetimi olmaksızın, kullanılmamalıdır.
- Çocuklar ürün kullanılırken gözetim altında bulundurulmalı ve çocukların ürün ile oynamadıklarından emin olunmalıdır.
- Cihazınızı mutlaka topraklı bir prize takınız. Uzatma kordonu kullanıldığında yine topraklı ve kablo kesitinin en az 0.75 mm² olmasına dikkat ediniz. Kordonu mutfakta yanan ocaktan uzak tutunuz.
- Şebeke kablosu hasar gördüğünde yetkili servis tarafından değiştirilmelidir.
- Semaver uzun süre demlik üzerinden alınmadan çalıştırılırsa, bir miktar yoğunlaşma suyunun ürün altında görülmesi normaldir.
- Üst çemberden tutarak ürünü taşımayınız.
- Semavere, maksimum seviyesinin üzerinde su kesinlikle doldurulmamalıdır.
- Bu cihaz sadece ev kullanımları içindir.

2 Cihazın Teknik Özellikleri

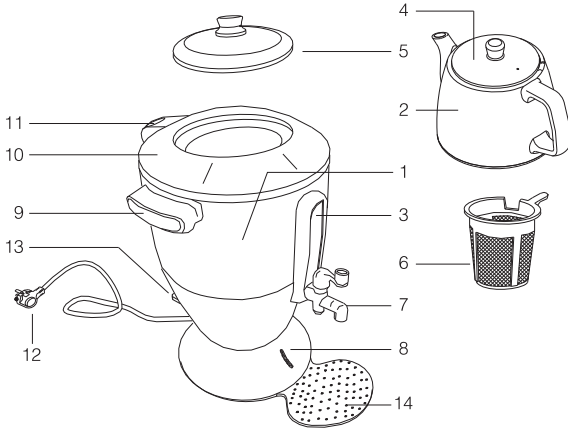

- | | |
|-------------------------|----------------------|
| 1- Su ısıtıcı bölümü | 8- Pilot ışığı |
| 2- Demlik | 9- Tutamaklar |
| 3- Su seviye göstergesi | 10- Üst çember |
| 4- Demlik kapağı | 11- Kaynatma şalteri |
| 5- Gövde kapağı | 12- Şebeke kablosu |
| 6- Demlik çay filtresi | 13- Ana şalter |
| 7- Musluk | 14- Damlalık |

Şebeke gerilimi	: 220 - 240V ~ 50Hz.
Çekilen güç (Kaynatma)	: 2000 W
Çekilen güç (Kaynar tutma)	: 200 W
Isıtıcı bölümü su hacmi	: 3 Litre
Demlik hacmi	: 1 Litre
Kaynama kontrolü	: Otomatik
Emniyet termostatı	: Var, iki adet (otomatik)
Demlik	: Porselen
Demlik çay filtresi	: Paslanmaz çelik

Ürünün üzerinde bulunan işaretlemelerde veya ürünle birlikte verilen diğer basılı dokümanlarda beyan edilen değerler, ilgili standartlara göre laboratuvar ortamında elde edilen değerlerdir. Bu değerler, ürünün kullanım ve ortam şartlarına göre değişebilir.

3 Kullanım Öncesi Genel Bilgiler

Semaver, klasik anlamda çay demlemek için tasarlanmış çok pratik bir cihazdır. Çalıştırıldığında kısa zamanda suyu kaynatır ve otomatik olarak enerji sarfiyatını %90 oranında azaltarak kaynar tutma konumuna geçer. Bu konumda, suyu minimum seviyede kaynatarak hem gereksiz buharlaşmayı önler, hem de demlikteki çayın devamlı sıcak kalmasını ve enerji tasarrufunu sağlar. Isıtıcıya su ilave edildiğinde kaynamanın kısa zamanda gerçekleşmesi için tekrar kaynatma şalteri açık konuma getirilir. Su kaynadığında, ısıtma yine otomatik olarak minimum seviyeye inerek suyun kaynar kalması sağlanır. Özet bir anlatımla ısıtıcıya su konulduktan sonra ana şalter ile kaynatma şalteri açılır ve çay servisi bittiğinde ana şalter kapatılır. Aradaki zamanda suyun kaynar, demliğin sıcak kalması ve minimum enerji sarfiyatı için gereken, cihaz tarafından otomatik olarak yapılır.

Su ısıtıcı bölümünde su olmadan veya musluk seviyesinden az iken ana şalter açılmamalıdır. Su bittiğinde de ana şalter kapatılmalıdır. Emniyet bakımından böyle durumlar için cihaz iki adet emniyet termostatı ile korunmuş olup, susuz kaldığında bu sigortalar devreyi açar ve su ilave edildiğinde tekrar çalışmaya başlar.

Semaver, mutfakta su ısıtıcısı olarak da kullanılabilir. Bu durumda ısıtıcı bölüm kapağı ya da boş bile olsa demlik ısıtıcı bölümün üzerinde bulunmalıdır. Enerji tasarrufu konusunda suyu devamlı kaynar durumda muhafaza eden cihaz, mutfakta çalışırken el altında devamlı olarak kaynar su bulunmasını sağlar. Kaynar durumda beklerken ısıtma minimum olduğundan, mevcut su buharlaşıp bitmeden uzun süre hazır olarak bekleyebilmektedir. Kaynar suyu başka bir kaba boşaltmak için sadece musluğu kullanınız.

4 Kullanım ve Temizlik

Çay Hazırlama

Cihazınızın etek bölümüne sarılı bulunan şebeke kablosunu yeterli miktarda açarak topraklı prize takınız. **Cihaz kullanılmadığı zamanlarda ana şalter kapalı olmak şartı ile** bu ünitenin mutfakta devamlı olarak prize takılı kalması kolaylık sağlayacaktır.

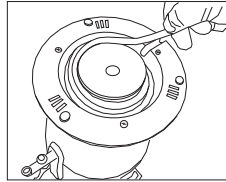

Damlalıđı ürününüzün pilot ışığının hemen altındaki bölüme işaretli bölümler birbirine denk gelecek biçimde yerleştiriniz. Damlalık sayesinde muslukta kalan son damlanın ya da bardaktan taşan suyun mutfak tezgâhınıza ıslatması engellenecektir. Boşaltmak istediđinizde damlalığı yerinden çıkarmanız yeterli olacaktır.



Su ısıtıcı bölüme demlemek istediđiniz çay miktarına göre musluk seviyesi ile maksimum işareti arasında su doldurunuz.

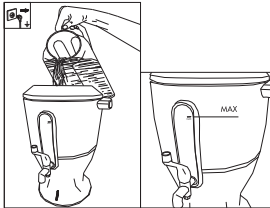

Demlik kapađını açarak çay filtresini yerinden çıkarınız. Filtreye yeterli kadar çay koyup üzerinden bir miktar sođuk su geçirdikten sonra demliğe yerleştiriniz.



Ana şalteri (I), ve kaynatma şalterini de (☁) konumuna getirerek açınız.



Kırmızı pilot ışığı yanacak ve su ısınmaya başlayacaktır. Konulan su miktarına bađlı olarak 3 -10 dakika içerisinde su kaynamaya başlayacak ve kaynatma şalteri otomatik olarak kaynar tutma (☁) konuma geçerek suyu minimum seviyede kaynar durumda tutmak ve enerji tasarrufu sağlamak üzere ısıtma gücünü azaltacaktır. Bu sırada kırmızı pilot ışık sönerek yeşil ışık yanacaktır.



Çayı, kaynamış su ile demleyerek demliğe yerine koyunuz.

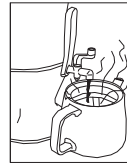

Gerekli ise su ısıtıcısına su ilave ediniz. Eđer su ilave ederseniz tekrar kaynatma şalterini açık konuma getiriniz.

Su Isıtma

Semaver, mutfakta gerektiğinde su ısıtma ve kaynatma için de kullanılabilir. Bunun için çay hazırlamada olduğu gibi su ısıtma bölümüne su doldurulur ve kapak veya demlik ısıtma bölümü üzerine konularak ana şalter ve kaynatma şalteri açılır. Cihaz çay hazırlamada anlatıldığı gibi suyu kısa sürede kaynattıktan sonra kaynar tutma konumuna geçer ve su ısıtıcı mutfakta iş yapıldığı sürece bu şekilde açık bırakıldığında devamlı kaynar su kullanıma hazır olur. Su ilave edildiğinde kısa zamanda kaynamayı sağlamak için kaynatma şalteri tekrar (☁) konumuna getirilir.

Sıcak suyu başka kaba boşaltırken sadece musluğu kullanınız.

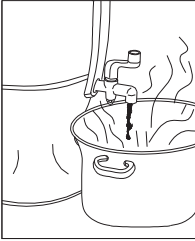

Temizlik ve Bakım

Çay servisi veya su ısıtma işlemi bittiğinde önce mutlaka ana şalter kapatılmalıdır (0).

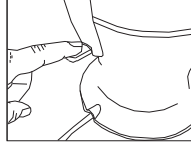

Demlik ve filtre elde veya bulaşık makinasında yıkanabilir. Su ısıtıcısında bulunan su boşaltılır ve bu bölüm kuru veya nemli bir bezle silinir, kesinlikle suya daldırılarak yıkanmaz.

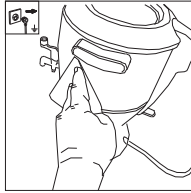

Zamanla kullanılan suyun içerisinde bulunan kireç, ısıtıcı tabanı üzerinde birikerek ısıtıcının verimini düşürecektir. Bu durumda ısıtıcıya bir miktar su ile birlikte piyasada satılan kireç çözücüler veya bir miktar limon asidi (limon tuzu) konarak kaynatılır ve bir süre bekletildikten sonra çözünen kireç çalkalanarak atılır. Daha sonra temiz su ile iyice durulamayı unutmamak gerekir.

5 Problemler ve Çözümleri

Su kaynatmıyor

- Isıtıcı, kaynatma şalteri, on-off anahtarı veya enerji iletim kontakları bozulmuş olabilir.>>>Yetkili servise başvurunuz.
- Kaynatma şalteri ve on-off anahtarı "on" konumunda değil.>>>Kaynatma şalteri ve on-off anahtarı "on" konumuna getiriniz.
- Susuz kaldığı için güvenlik termostatu devreye girerek, ürünü çalıştırmamaktadır.>>>Ürünün soğumasını bekleyiniz veya içine soğuk su koyarak soğutunuz.

Sürekli kaynatıyor

- Kapak veya demlik su ısıtıcısı üzerine konmamış.>>>Su ısıtıcısının kapağını kapatınız veya demliği su ısıtıcısının üzerine koyunuz.
- Kaynatma şalteri bozuk.>>>Yetkili servise başvurunuz.

Suyu geç ısıtıyor

- Su ısıtıcı tabanında aşırı kireç birikmiş.>>>Kullanma kılavuzunda önerilen şekilde ürünün içindeki kireci temizleyiniz.
- Kaynatma şalteri kaynatma pozisyonuna getirilmemiş.>>>On-off anahtarı "on" durumundayken, kaynatma şalterini de kaynatma pozisyonuna getiriniz.

On-off anahtarı tutmuyor

- Su ısıtıcı tabanında aşırı kireç birikmiş.>>>Kullanma kılavuzunda önerilen şekilde ürünün içindeki kireci temizleyiniz.

6 Tüketici Hizmetleri

Değerli Müşterimiz,

Sizlere iyi ürün vermek kadar, iyi hizmet vermenin de önemine inanıyoruz. Bu nedenle siz bilinçli tüketicilere çok geniş kapsamlı yeni hizmetler sunmaya devam ediyoruz.

Yetkili Servislerimizin haftanın 7 günü 09:00 - 22:00 saatleri arasında hizmet vermeye başlamasının ardından, Arçelik Çağrı Merkezi haftanın 7 günü 24 saat yeni telefon numarası 444 0 888 ile canlı olarak hizmet vermeye başladı. Doğrudan bu numarayı çevirerek Arçelik Çağrı Merkezine başvurabilir ve arzu ettiğiniz hizmeti talep edebilirsiniz.

Arçelik Çağrı Merkezi

444 0 888

(Sabit telefonlardan veya cep telefonlarından alan kodu çevirmeden*)

Diğer Numara:

(0216) 585 8 888

* Sabit telefonlardan yapılan aramalarda şehir içi arama tarifi üzerinden, cep telefonu ile yapılan aramalarda ise GSM-GSM tarifi üzerinden ücretlendirme yapılmaktadır.

Çağrı Merkezimize ayrıca www.arcelik.com.tr adresindeki Tüketici Hizmetleri bölümünde bulunan formu doldurarak ya da 0216 585 8 888 nolu telefonu arayarak ya da 0216 423 23 53 nolu telefona faks çekerek de ulaşabilirsiniz.

Yazılı başvurular için adresimiz: Arçelik Çağrı Merkezi, Ankara Asfaltı Yarı, 34950 Tuzla/İSTANBUL

Aşağıdaki önerilere uymanızı rica ederiz.

1. Ürününüzü aldığınızda Garanti Belgesini Yetkili Satıcınıza onaylatırınız.
2. Ürününüzü kullanma kılavuzu esaslarına göre kullanınız.
3. Ürününüzle ilgili hizmet talebiniz olduğunda yukarıdaki telefon numaralarından Çağrı Merkezimize başvurunuz.
4. Hizmet için gelen teknisyene "teknisyen kimlik kartı"nı sorunuz.
5. İşiniz bittiğinde servis teknisyeninden "HİZMET FİŞİ" istemeyi unutmayınız. Alacağınız Hizmet Fişi, ilerde ürününüzde meydana gelebilecek herhangi bir sorunda size yarar sağlayacaktır.
6. Kullanım ömrü: 7 yıldır. (Ürünün fonksiyonunu yerine getirebilmesi için gerekli yedek parça süresi.)



Garanti ile ilgili olarak müşterinin dikkat etmesi gereken hususlar

Arçelik tarafından verilen bu garanti, Semaver'in normalin dışında kullanılmasından doğacak arızaların giderilmesini kapsamadığı gibi, aşağıdaki durumlar da garanti dışıdır:

1. Kullanma hatalarından meydana gelen hasar ve arızalar,
2. Ürünün müşteriye tesliminden sonraki yükleme, boşaltma ve taşıma sırasında oluşan hasar ve arızalar,
3. Voltaj düşüklüğü veya fazlalığı; hatalı elektrik tesisatı; ürünün etiketinde yazılı voltajdan farklı voltajda kullanma nedenlerinden meydana gelecek hasar ve arızalar,
4. Yangın ve yıldırım düşmesi ile meydana gelecek arızalar ve hasarlar.
5. Ürünün kullanım kılavuzlarında yer alan hususlara aykırı kullanılmasından kaynaklanan arızalar.

Ürüne yetkisiz kişiler tarafından yapılan müdahalelerde ürüne verilmiş garanti sona erecektir.

Yukarıda belirtilen arızaların giderilmesi ücret karşılığında yapılır.

Ürünün kullanım yerine montajı ve nakliyesi ürün fiyatına dahil değildir.

Garanti belgesinin tekemmül ettirilerek tüketiciye verilmesi sorumluluğu, tüketicinin malı satın aldığı satıcı, bayi, acenta ya da temsilciliklere aittir. Garanti belgesi üzerinde tahrifat yapıldığı, ürün üzerindeki orijinal seri numarası kaldırıldığı veya tahrif edildiği takdirde bu garanti geçersizdir.

Ürününüz Arçelik A.Ş. adına Eksen A.Ş. Gebze Organize Sanayi Bölgesi No: 602
Gebze - Kocaeli / Türkiye tarafından ürettirilmiştir.

Ürününüzün CE uygunluğu TÜV Rheinland Am Grauen Stein, Köln 51105 Deutschland
Tel: +49 221 8063087 tarafından onaylanmıştır.

Çağrı Merkezi

444 0 888

Diğer Numara

0216 585 8 888

ARÇELİK A.Ş. Tuzla 34950 İstanbul
Telefon (0216) 585 85 85 Faks (0216) 423 23 53

semaver

arçelik

Garanti
Belgesi

ARÇELİK Semaver'in, kullanma kılavuzunda gösterildiği şekilde kullanılması ve Arçelik'in yetkili kaldığı Servis elemanları dışındaki şahıslar tarafından bakım, onarım veya başka bir nedenle müdahale edilmemesi olması şartıyla, bütün parçaları dahil olmak üzere tamamı malzeme, işçilik ve üretim hatalarına karşı **2 (İKİ) YIL SÜRE İLE GARANTİ EDİLMİŞTİR.**

Garanti kapsamı içinde gerek malzeme ve işçilik gerekse montaj hatalarından dolayı arızalanması halinde yapılan işlemler için işçilik masrafı, değiştirilen parça bedeli ya da başka bir ad altında hiçbir ücret talep edilmeyecektir. Garanti süresi içinde yapılacak onarımlarda geçen süre, garanti süresine ilave edilir. Tamir süresi en fazla 20 iş günüdür. Bu süre mamulün yetkili servis atölyelerimize, yetkili servis atölyelerimiz bulunmaması durumunda Yetkili Satıcılarımıza veya Firmamıza bildirildiği tarihten itibaren başlar. Ürünün arızasının 10 iş günü içerisinde giderilememesi halinde Arçelik A.Ş. ürünün tamiri tamamlanuncaya kadar, benzer özelliklere sahip başka bir ürünü, müşterinin kullanımına tahsis edecektir.

Arızanın giderilmesi konusunda uygulanacak teknik yöntemlerin tespiti ile değiştirilecek parçaların saptanması tamamen firmamıza aittir. Arızanın giderilmesi ürünün bulunduğu yerde veya Yetkili Servis atölyelerinde yapılabilir. Müşterimizin buna onayı şarttır.

Ancak;

Tüketicinin onarım hakkını kullanmasına rağmen malın;

-Tüketicisy teslim edildiği tarihten itibaren, garanti süresi içinde kalmak kaydıyla, bir yıl içerisinde en az dört defa veya imalatçı-üretici ve/veya ithalatçı tarafından belirlenen garanti süresi içerisinde altı defa arızalanmasının yanı sıra, bu arızaların maldan yararlanmamayı sürekli kılması,

-Tamiri için gereken azami süresinin aşılması,

-Firmanın servis istasyonunun, servis istasyonunun mevcut olmaması halinde sırayla satıcısı, bayii, acentesi temsilciliği ithalatçısı veya imalatçı-üreticisinden birisinin düzenleyeceği raporla arızanın tamirini mümkün bulunmadığının belirlenmesi, durumlarında tüketici malın ücretsiz değiştirilmesini, bedel iadesi veya ayıp oranda bedel indirimini talep edebilir. Garanti belgesi ile ilgili olarak çıkabilecek sorunlar için T.C. Gümrük ve Ticaret Bakanlığı Tüketicinin Korunması ve Piyasa Gözetim Genel Müdürlüğü'ne başvurulabilir. Bu Garanti Belgesi'nin kullanılmasına 4077 sayılı Tüketicinin Korunması Hakkında Kanun ile bu Kanun'a dayanılarak yürürlüğe konulan Garanti Belgesi Uygulama Esaslarına Dair Yönetmelik uyarınca, T.C. Gümrük ve Ticaret Bakanlığı Tüketicinin Korunması ve Piyasa Gözetim Genel Müdürlüğü tarafından izin verilmiştir.

Arçelik A.Ş.

Genel Müdür

Genel Müdür Yardımcısı

Seri No: _____

Tip: K 3285 Pl _____

Teslim Tarihi, Yeri: _____

Fatura Tarihi, No: _____

Satıcı Firma Ünvanı: _____

Adres: _____

Tel-Faks: _____

Bu belge, T.C. Gümrük ve Ticaret Bakanlığı'nın 85453 no'lu ve 22.06.2010 izin tarihli belgesine göre düzenlenmiştir.

Bu bölümü, ürünü aldığımız Yetkili Satıcı imzalayacak ve kaşeleyecektir.