

ARÇELİK

FULLAUTOMATIC 2100

ÇAMAŞIR MAKİNESİ

“Değerli Müşterimiz

“Full Automatic Çamaşır Makinesi” modern Arçelik tesislerinde, en ileri teknolojiyle üretildi. Her türlü kalite kontrolünden geçirilerek, kullanımınıza hazır hale getirildi.

Makinenizden en iyi şekilde yararlanabilmemiz için bu kılavuzu, lütfen dikkatle okuyunuz. Makineniz hayırlı olsun, güle güle kullanın, modern günlerde kullanın...

FULL AUTOMATIC'İN TEKNİK ÖZELLİKLERİ:

Kapasite	: 4.5 kg kuru çamaşır
Yükseklik	: 850 mm
Genişlik	: 600 mm
Derinlik	: 570 mm
Net ağırlık	: 88 kg
Elektrik girişi	: 220 V, 50 Hz
Toplam akım	: 10 A
Motor gücü	: 200/600 W
Isıtıcı gücü	: 2x1000 W
Toplam güç	: 2200 W
Yıkama/durulama devri	: 50 devir/dakika
Sıkma devri	: 650/800 devir/dakika

1. Kumanda Panosu
2. Deterjan kutusu
3. Çamaşır Doldurma Kapağı
4. Kapak Kiliti
5. Tekmelik
6. Üst Tahlı

1 _____

2 _____

3 _____

4 _____

5 _____

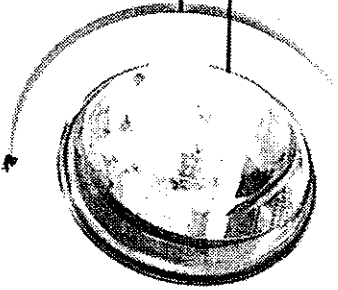

MAKİNEYİ KULLANMADAN ÖNCE YAPILMASI GEREKLİ İŞLEMLER

1. Makinenizi kullanma hazır duruma getirmek için Arçelik Yetkili Servisi'ni ve tesisatınız uygun değilse ehliyetli özel bir tesisatçıyı çağırınız. Makineyi yerleştirirken, elektrik ve su tesisat bağlantılarını yaparken dikkat etmeniz gereken hususlar bu kılavuzun 16-19. sayfaları arasında ayrıntılı olarak açıklanmıştır.
2. Çamaşır makineniz, 220 Volta göre ayarlıdır. Eğer, bulunduğunuz yerdeki şebeke gerilimi 110 Volt ise, araya 110/220 Volt ve 3000 Watt'lık bir transformator bağlatınız.
3. Evinizdeki sigortanın akım değeri 16 Amper'den az ise ehliyetli bir elektrikçiye, 16 Amper'lik bir sigorta bağlatınız.
4. Transformatorlü ya da transformatörsüz kullanımda, topraklama tesisatını ehliyetli bir elektrikçiye yaptırmayı ihmal etmeyiniz. Topraklama yapılmadan kullanma halinde, ortaya çıkabilecek kullanım zararından firmamız sorumlu olmayacaktır.
5. **Dikkat:** Çamaşır makinenizin "nakliye emniyetlerinin" çıkarılmış olup olmadığını kontrol ediniz. Yerinde duruyorsa kılavuzun 16. sayfasında anlatılan şekilde çıkarınız.
6. Üretim esnasındaki kalite kontrol işlemleri nedeniyle makinenizde bir miktar su kalmış olabilir. Bunun makinenize hiç bir zararı yoktur.

FULL AUTOMATIC İLE ÇAMAŞIR YIKAMA

İLK ÇALIŞTIRMA:

Makinenizin temizlenmesini sağlamak için "İlk çalıştırma" faydalıdır. İlk çalıştırmada makineye çamaşır konulmayacaktır. "Köpüğü ayarlı" bir ölçek toz deterjanı, deterjan kutusunun II. bölümüne koyun (Şekil 1.b.). Kumanda panosundaki program düğmesini "B" programına, su sıcaklık ayarı ve açma-kapama düğmesini (Şekil 2) 60°C yıkama sıcaklığına getirin. Makineniz çalışmaya başlayacaktır.

PROGRAM SEÇİM TABLOSU

PROGRAM TANIMI	PROGRAM ANAHTARI KONUMU		TOZ DETERJAN KULLANILACAK BÖLME	YARINCI FONKSİYON DÜĞMELEİ	SU SICAKLIK AYARI (°C)	CAMASIR CİNSİ	CAMASIR MİKTARI	PROGRAMLARIN TANIMI
	ÖN YIKAMA	ÇIKARMA						
BEVAZLAR	A	B	I	II	95	Cok veya normal kirlil. pamuklu ve keten beyaz çamaşır	4,5 kg	<p>İşaretleli olan programlarda bu değimlere mulla- kg belirtilmiştir.</p> <p>* İşaretleli olan programlarda yıkayacağınız çamaşır mikto- ri tablodaki gibi kadar ise <input checked="" type="checkbox"/> değimeye darab-</p> <p>Seçtiğiniz program harfini A, B veya C oyar çizgişi hizas- na gelmiş su sıcaklık ayar (Açma-kapanma) anahtarını iş- tediğiniz sıcaklık konumuna getirdiğinizde program başlamış olur.</p> <p>Program "C" sıklama programını yapıktan son- ra program gestergahindeki kalın çizgişi hizas- na tamamlanmış olur.</p> <p>Çamaşırınıza program gereği olmalıdır olarak yeterli bir ön ve son sıklama uygular.</p>
	A	B	I	II	60	Normal veya az kirlil. pamuklu ve keten çamaşırları enerjili tasarrufla soğutarak yıkama	4,5 kg	
BEVAZLAR	A	B	I	II	60	Normal veya az kirlil. pamuklu ve keten çamaşırları enerjili tasarrufla soğutarak yıkama	4,5 kg	<p>İşaretleli olan programlarda bu değimlere mulla- kg belirtilmiştir.</p> <p>* İşaretleli olan programlarda yıkayacağınız çamaşır mikto- ri tablodaki gibi kadar ise <input checked="" type="checkbox"/> değimeye darab-</p> <p>Seçtiğiniz program harfini A, B veya C oyar çizgişi hizas- na gelmiş su sıcaklık ayar (Açma-kapanma) anahtarını iş- tediğiniz sıcaklık konumuna getirdiğinizde program başlamış olur.</p> <p>Program "C" sıklama programını yapıktan son- ra program gestergahindeki kalın çizgişi hizas- na tamamlanmış olur.</p> <p>Çamaşırınıza program gereği olmalıdır olarak yeterli bir ön ve son sıklama uygular.</p>
	A	B	I	II	30-60	Boya vermeyen pamuklu, keten vb. renkli çamaşır	4,5 kg	
SABİT RENKLER PAMUKLU	A	B	I	II	30-60	Boya vermeyen pamuklu, keten vb. renkli çamaşır	4,5 kg	<p>İşaretleli olan programlarda bu değimlere mulla- kg belirtilmiştir.</p> <p>* İşaretleli olan programlarda yıkayacağınız çamaşır mikto- ri tablodaki gibi kadar ise <input checked="" type="checkbox"/> değimeye darab-</p> <p>Seçtiğiniz program harfini A, B veya C oyar çizgişi hizas- na gelmiş su sıcaklık ayar (Açma-kapanma) anahtarını iş- tediğiniz sıcaklık konumuna getirdiğinizde program başlamış olur.</p> <p>Program "C" sıklama programını yapıktan son- ra program gestergahindeki kalın çizgişi hizas- na tamamlanmış olur.</p> <p>Çamaşırınıza program gereği olmalıdır olarak yeterli bir ön ve son sıklama uygular.</p>
	A	B	I	II	30-60	Boya vermeyen pamuklu, keten vb. renkli çamaşır	4,5 kg	
SİKMA	A	B	I	II	30-60	Boya vermeyen pamuklu, keten vb. renkli çamaşır	4,5 kg	<p>İşaretleli olan programlarda bu değimlere mulla- kg belirtilmiştir.</p> <p>* İşaretleli olan programlarda yıkayacağınız çamaşır mikto- ri tablodaki gibi kadar ise <input checked="" type="checkbox"/> değimeye darab-</p> <p>Seçtiğiniz program harfini A, B veya C oyar çizgişi hizas- na gelmiş su sıcaklık ayar (Açma-kapanma) anahtarını iş- tediğiniz sıcaklık konumuna getirdiğinizde program başlamış olur.</p> <p>Program "C" sıklama programını yapıktan son- ra program gestergahindeki kalın çizgişi hizas- na tamamlanmış olur.</p> <p>Çamaşırınıza program gereği olmalıdır olarak yeterli bir ön ve son sıklama uygular.</p>
	A	B	I	II	30-60	Boya vermeyen pamuklu, keten vb. renkli çamaşır	4,5 kg	
SENETİKLER	A	B	I	II	60	Uygun olmayan sıcak su ile yıkandıkları pamuklu işe koristik senetik elyafli çamaşır	1,5 kg	<p>İşaretleli olan programlarda bu değimlere mulla- kg belirtilmiştir.</p> <p>* İşaretleli olan programlarda yıkayacağınız çamaşır mikto- ri tablodaki gibi kadar ise <input checked="" type="checkbox"/> değimeye darab-</p> <p>Seçtiğiniz program harfini A, B veya C oyar çizgişi hizas- na gelmiş su sıcaklık ayar (Açma-kapanma) anahtarını iş- tediğiniz sıcaklık konumuna getirdiğinizde program başlamış olur.</p> <p>Program "C" sıklama programını yapıktan son- ra program gestergahindeki kalın çizgişi hizas- na tamamlanmış olur.</p> <p>Çamaşırınıza program gereği olmalıdır olarak yeterli bir ön ve son sıklama uygular.</p>
	A	B	I	II	60	Uygun olmayan sıcak su ile yıkandıkları pamuklu işe koristik senetik elyafli çamaşır	1,5 kg	
LÜTÜLMİYEN PAMUKLU	A	B	I	II	30-40	Uygun olmayan sıcak su ile yıkandıkları pamuklu işe koristik senetik elyafli çamaşır	1,5 kg	<p>İşaretleli olan programlarda bu değimlere mulla- kg belirtilmiştir.</p> <p>* İşaretleli olan programlarda yıkayacağınız çamaşır mikto- ri tablodaki gibi kadar ise <input checked="" type="checkbox"/> değimeye darab-</p> <p>Seçtiğiniz program harfini A, B veya C oyar çizgişi hizas- na gelmiş su sıcaklık ayar (Açma-kapanma) anahtarını iş- tediğiniz sıcaklık konumuna getirdiğinizde program başlamış olur.</p> <p>Program "C" sıklama programını yapıktan son- ra program gestergahindeki kalın çizgişi hizas- na tamamlanmış olur.</p> <p>Çamaşırınıza program gereği olmalıdır olarak yeterli bir ön ve son sıklama uygular.</p>
	A	B	I	II	30-40	Uygun olmayan sıcak su ile yıkandıkları pamuklu işe koristik senetik elyafli çamaşır	1,5 kg	
PERDELER	A	B	I	II	30-40	Senetik elyafli perdeler (dryclean, revira, orlon vb.)	15-25 m ²	<p>İşaretleli olan programlarda bu değimlere mulla- kg belirtilmiştir.</p> <p>* İşaretleli olan programlarda yıkayacağınız çamaşır mikto- ri tablodaki gibi kadar ise <input checked="" type="checkbox"/> değimeye darab-</p> <p>Seçtiğiniz program harfini A, B veya C oyar çizgişi hizas- na gelmiş su sıcaklık ayar (Açma-kapanma) anahtarını iş- tediğiniz sıcaklık konumuna getirdiğinizde program başlamış olur.</p> <p>Program "C" sıklama programını yapıktan son- ra program gestergahindeki kalın çizgişi hizas- na tamamlanmış olur.</p> <p>Çamaşırınıza program gereği olmalıdır olarak yeterli bir ön ve son sıklama uygular.</p>
	A	B	I	II	30-40	Senetik elyafli perdeler (dryclean, revira, orlon vb.)	15-25 m ²	
MINİ PROGRAM	A	B	I	II	30-40	Cok az kirlil. çamaşır. Örneğin; sadece bir kere kulla- nılmış misafir havluları, spor giysiler vb.	2 kg.	<p>İşaretleli olan programlarda bu değimlere mulla- kg belirtilmiştir.</p> <p>* İşaretleli olan programlarda yıkayacağınız çamaşır mikto- ri tablodaki gibi kadar ise <input checked="" type="checkbox"/> değimeye darab-</p> <p>Seçtiğiniz program harfini A, B veya C oyar çizgişi hizas- na gelmiş su sıcaklık ayar (Açma-kapanma) anahtarını iş- tediğiniz sıcaklık konumuna getirdiğinizde program başlamış olur.</p> <p>Program "C" sıklama programını yapıktan son- ra program gestergahindeki kalın çizgişi hizas- na tamamlanmış olur.</p> <p>Çamaşırınıza program gereği olmalıdır olarak yeterli bir ön ve son sıklama uygular.</p>
	A	B	I	II	30-40	Cok az kirlil. çamaşır. Örneğin; sadece bir kere kulla- nılmış misafir havluları, spor giysiler vb.	2 kg.	
NARIN SIKMA	A	B	I	II	30-40	Senetikler, narin çamaşır ve perdeler için sıklama programı	2 kg.	<p>İşaretleli olan programlarda bu değimlere mulla- kg belirtilmiştir.</p> <p>* İşaretleli olan programlarda yıkayacağınız çamaşır mikto- ri tablodaki gibi kadar ise <input checked="" type="checkbox"/> değimeye darab-</p> <p>Seçtiğiniz program harfini A, B veya C oyar çizgişi hizas- na gelmiş su sıcaklık ayar (Açma-kapanma) anahtarını iş- tediğiniz sıcaklık konumuna getirdiğinizde program başlamış olur.</p> <p>Program "C" sıklama programını yapıktan son- ra program gestergahindeki kalın çizgişi hizas- na tamamlanmış olur.</p> <p>Çamaşırınıza program gereği olmalıdır olarak yeterli bir ön ve son sıklama uygular.</p>
	A	B	I	II	30-40	Senetikler, narin çamaşır ve perdeler için sıklama programı	2 kg.	
YÜNLÜLER	A	B	I	II	30-40	"Çamaşır makinesinde yıkabilir" demgesi bulunan yünler	1 kg	<p>İşaretleli olan programlarda bu değimlere mulla- kg belirtilmiştir.</p> <p>* İşaretleli olan programlarda yıkayacağınız çamaşır mikto- ri tablodaki gibi kadar ise <input checked="" type="checkbox"/> değimeye darab-</p> <p>Seçtiğiniz program harfini A, B veya C oyar çizgişi hizas- na gelmiş su sıcaklık ayar (Açma-kapanma) anahtarını iş- tediğiniz sıcaklık konumuna getirdiğinizde program başlamış olur.</p> <p>Program "C" sıklama programını yapıktan son- ra program gestergahindeki kalın çizgişi hizas- na tamamlanmış olur.</p> <p>Çamaşırınıza program gereği olmalıdır olarak yeterli bir ön ve son sıklama uygular.</p>
	A	B	I	II	30-40	"Çamaşır makinesinde yıkabilir" demgesi bulunan yünler	1 kg	
YÜNLÜ SIKMA	A	B	I	II	30-40	Yünlü sıklama programı	1 kg	<p>İşaretleli olan programlarda bu değimlere mulla- kg belirtilmiştir.</p> <p>* İşaretleli olan programlarda yıkayacağınız çamaşır mikto- ri tablodaki gibi kadar ise <input checked="" type="checkbox"/> değimeye darab-</p> <p>Seçtiğiniz program harfini A, B veya C oyar çizgişi hizas- na gelmiş su sıcaklık ayar (Açma-kapanma) anahtarını iş- tediğiniz sıcaklık konumuna getirdiğinizde program başlamış olur.</p> <p>Program "C" sıklama programını yapıktan son- ra program gestergahindeki kalın çizgişi hizas- na tamamlanmış olur.</p> <p>Çamaşırınıza program gereği olmalıdır olarak yeterli bir ön ve son sıklama uygular.</p>
	A	B	I	II	30-40	Yünlü sıklama programı	1 kg	
SU BOŞALTIMA	A	B	I	II	30-40	Sıklama yapmadan, makine içindeki suyu boşaltma programı	1 kg	<p>İşaretleli olan programlarda bu değimlere mulla- kg belirtilmiştir.</p> <p>* İşaretleli olan programlarda yıkayacağınız çamaşır mikto- ri tablodaki gibi kadar ise <input checked="" type="checkbox"/> değimeye darab-</p> <p>Seçtiğiniz program harfini A, B veya C oyar çizgişi hizas- na gelmiş su sıcaklık ayar (Açma-kapanma) anahtarını iş- tediğiniz sıcaklık konumuna getirdiğinizde program başlamış olur.</p> <p>Program "C" sıklama programını yapıktan son- ra program gestergahindeki kalın çizgişi hizas- na tamamlanmış olur.</p> <p>Çamaşırınıza program gereği olmalıdır olarak yeterli bir ön ve son sıklama uygular.</p>
	A	B	I	II	30-40	Sıklama yapmadan, makine içindeki suyu boşaltma programı	1 kg	

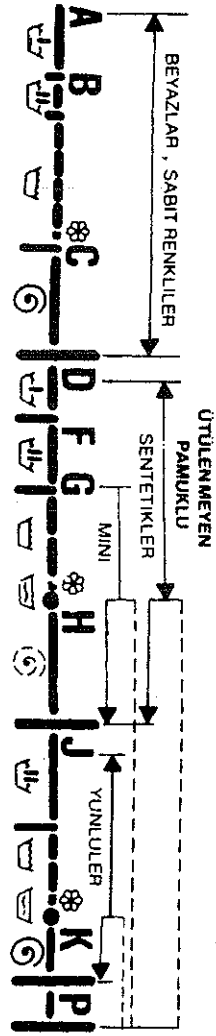

PROGRAM GÖSTERGESİNDEKİ İŞARETLER

- 👉 ÖN YIKAMA
- 👉 ANA YIKAMA
- 👉 DURULAMA
- 👉 ÇAMAŞIRLAR SON DURULUMA SUYUNDA KALIR
- 🌀 SIKMA
- 🌀 NARİN SIKMA
- 🌀 YUMUŞATICI ALMA
- 🌀 YUMUŞATICI, MAKİNEYİ ÇALIŞTIRMADAN ÖNCE VEYA PROGRAMIN BU İŞARETTEN ÖNCEKİ HERHANGİ BİR ANINDA KONABİLİR.

YIKANACAK ÇAMAŞIRLARIN AYRILMASI:

Çamaşırları cinslerine (pamuklu, sentetik elyafı, ipekli, yünü vb.) kirlilik derecelerine ve yıkama sıcaklıklarına göre ayırın. Beyaz çamaşırları renkli çamaşırlarla birlikte yıkamayın. Çamaşırların üzerindeki kemer, kol düğmesi vb. sert cisimleri çıkarın. Cepleri boşaltın. Fermuar ve itikleri kapatın. Perde agrafı veya halkalarını sökün ya da bir torbaya koyup bağlayın. Lekeli çamaşırları ayırın. Temizlemeyen bir leke, sıcak suda yıkandığında sabit hale gelebilir. Çamaşırı makinede yıkamadan önce lekeyi çıkarın. 14. sayfadaki PRATİK VE YARARLI BİLGİLER bölümüne bakın. "Full Automatic", yünülere "yünü" gibi davranır. "Onlara özel" yıkama ve sıkma programı uygular. "Makinede yıkanabilir" veya "tüylenmez" etiketi olan yünüleri rahatlıkla yıkar.

ÇAMAŞIRLARIN MAKİNEYE ATILMASI:

- Kapak kilidinin tutamağını, kendinize doğru çekin.
- Çamaşırları makinenin içine, açarak ve sıkıştırmadan doldurun.
- El örgüsü giysilerinizin iç yüzeylerini dışa çevirerek makineye yerleştirin.
- Kapağı kapatırken, kapak ile kazan lastik körüğünün arasına çamaşır sıkışmamasına dikkat edin.
- Kapak iyice kapanmazsa makineniz çalışmaz (Kapak kilidi emniyetinden dolayı).
- Kapak, yıkama programı bitene kadar kilitli kalır.
- Kapak kilidi, program bitiminden yaklaşık 1 dk. sonra açılır.
- Her yıkama programı için makineye konulacak çamaşır miktarları, Program Seçim Tablosu'nda gösterilmiştir. En iyi temizlemeyi sağlamak için verilen miktarlara uyun (Sayfa 3).

TOZ DETERJAN VE YUMUŞATICI SEÇİMİ:

"Full Automatic"te otomatik çamaşır makineleri için geliştirilmiş, "özel toz deterjan" kullanılmalıdır. Klor ya da kökürt içeren beyazlatıcı maddeleri kullanmaktan kaçının. Toz deterjan miktarı suyun sertliğine, çamaşır miktarına ve çamaşırın kirlilik derecesine bağlıdır. Önerilen miktarlar deterjan kutularının da üzerlerinde yazılıdır.

- Çamaşırlar az kirli ise, önerilen miktardan daha az, eğer çok kirli ise, daha çok toz deterjan kullanın.
- Yıkayacağınız çamaşır miktarı az ise, yani makinenizi su tasarrufu düğmesine $\frac{1}{2}$ basılı olarak çalıştırıyorsanız, önerilen toz deterjan miktarının yarısını kullanın.

Deterjan kutusu (Şekil 1)

- Bölme I, ön yıkama için toz deterjan gözü.
- Bölme II, ana yıkama için toz deterjan gözü.
- Bölme "e" yumuşatıcı gözü.
- Sifon.

- Yumuşatıcıyı, en çok, işaretli yere kadar doldurun. Daha fazlası sifon (d) yoluyla yıkama suyuna karışır ve ziyan olur. Bu durumda, yumuşatıcıyı yeniden doldurmanız gerekebilir.
- Yumuşatıcı zamanla koyulaşmışsa içine biraz su koyarak sulandırmak gerekir. Çünkü koyu yumuşatıcı sifonu tıkar, aksi engeller.

ENERJİ TASARRUFU "e" VE SU TASARRUFU "1/2/" DÜĞMELERİ

1. Enerji tasarrufu düğmesi "e"

- Beyaz çamaşırlar çok kirli iseler 95 °C'de **A** ve **B** programları ile yıkanılır. Aynı çamaşırlar normal ve az kirli oldukları zaman, 95 °C yerine, aynı programlar ile 60 °C'de de yıkanabilirler. "e", enerji tasarrufu düğmesine basarak ve sıcaklık ayar düğmesini 60°C'ye ayarlayarak sağlanabilen bu özel uygulama ile çamaşırlarınızda aynı temizliği elde ederken, önemli ölçüde enerji (elektrik sarfiyatından yaklaşık % 40) tasarruf etmiş olursunuz.

2. Su tasarrufu düğmesi "1/2/"

- En ekonomik yıkama; Program Seçim Tablosu'nda önerilen miktarlarda çamaşır yıkandığında gerçekleşir. "Full Automatic" daha az miktardaki çamaşırların da en ekonomik biçimde yıkanmasını sağlar.
- Eğer, tabloda verilen çamaşır miktarlarının yarısı kadar ya da daha az çamaşır yıkanmak isteniyorsa su tasarrufu düğmesine basılmalıdır.
 - Su tasarrufu düğmesine basılan programlarda, çamaşırlar az suyla en iyi şekilde yıkanır. Üstelik önerilen deterjanın yaklaşık yarısı kullanılır ve elektrik enerjisi tasarrufu sağlanır.
 - Bazı programlar, Program Seçim Tablosu'nda "1/2/" işareti ile belirtilmiştir. Bu tür programlarda, su tasarrufu düğmesine basılması yıkama tekniği açısından zorunludur.
- Lütfen dikkat:** Perdeleri ve yüzüleri yıkarken, su tasarrufu düğmesine basmayın:
- Basılı "e" veya "1/2/" düğmelerini eski haline getirmek için, tekrar basmanız gerekir.

PROGRAMLARIN TANITIMI

A,B,C Programları

Bu programlar beyaz ve sabit renkli çamaşırlar yıkarken kullanılır.

- A:** Ön yıkamalı program (ön yıkama, ana yıkama + 4 durulama, sıkma). Ön yıkamada makine soğuk su alır, suyunu kendi ısıtır.
- B:** Ön yıkamasız program (ana yıkama + 4 durulama, sıkma).
- C:** Sıkma programı.

Sıkma programı: **A** ve **B** programları içinde çamaşırlara sıkma işlemi uygulanır. **A** ve **B** programları bittikten sonra tekrar sıkma uygulaması istenirse, program düğmesi **C**'ye getirilerek çamaşırlara ilave sıkma işlemi yapılmada da kullanılabilir. Sıkma programı esnasında, çamaşırlarınız önce düşük devirde (650 d/d), sonra yüksek devirde (800 d/d) iki kademe ile olarak uzun süre sıklır.

D,F,G Programları

Bu programlar sentetik ve ütülenmeyen pamuklu çamaşırların, perdelerin yıkanmasında kullanılır. Çamaşırlar daha fazla su ile hassas bir şekilde yıkanır.

- D:** Ön yıkamalı program (ön yıkama, ana yıkama + 2 durulama). Ön yıkamada makine soğuk su alır suyunu kendi ısıtır.
- F:** Ön yıkamasız program (ana yıkama + 2 durulama).
- G:** Mini program; normal olarak **D** ve **F** programları içinde, çamaşırlara 2 defa durulama işlemi uygulanır. Ayrıca az kirlili çamaşırların (örneğin sadece bir kere kullanılmış misafir havlusu, spor giysileri vb.) temizlenmesi istenirse, program düğmesi **G**'ye getirilerek bu tip çamaşırlara özel bir mini yıkama programı uygulanır. Son durulamadan sonra çamaşırlar durulamaya suyunun içinde kalır. Makine durur. Böylelikle çamaşırların susuz ortamda kırımları önlenmiş olur. Suyu boşaltmak ya da sıkma yaptırmak arzunuza bırakılmıştır. Bunun için **H*** veya **P** programı kullanılabilir.

H Programı (Narin sıkma)

D,F,G programlarından sonra, arzuya göre çamaşırlara sıkma işlemi uygulanması istenirse, program düğmesi **H**'ye getirilerek çamaşırlara narin sıkma tatbik edilir.

J Programı

Bu program ile yünümler en iyi şekilde yıkanır. **J** programında makine soğuk su alır. Suyu istenilen dereceye ısıtana kadar makine yıkama hareketi yapmaz. Bu program ön yıkamasızdır (ana yıkama + 3 durulama). Son durulamadan sonra çamaşırlar durulama suyu içinde kalır. Makine durur. Seçime göre **K** veya **P** programlarını uygulayabilirsiniz.

K Programı

J programı sonunda durulama suyu içinde kalan yüntüleri sıkıkmak istediğinizde, program düğmesini **K**'ya getirerek yüntülere kısa süreli narin sıkma uygulayabilirsiniz.

P Programı

D,F,G ve **J** programları sonunda durulama suyu içinde kalan çamaşırları sıkımadan sadece makinenizin içindeki suyu atmamak istediğinizde, program düğmesini **P**'ye getirerek makinedeki suyu boşaltabilirsiniz.

Önemli not: Program düğmesini çevireceğiniz zaman, su sıcaklık ayarı ve açma kapama düğmesini "**O**" konumuna getirerek, program düğmesini istediğiniz programa doğru çevirmeniz, makinenizi tekrar çalıştırmak için su sıcaklık ayarı ve açma-kapama düğmesini "**I**" konumuna veya istediğiniz sıcaklığa getirmeniz gereklidir.

ÖN HAZIRLIK:

Çamaşır yıkamaya başlamadan önce lütfen şu hususlara dikkat ediniz:

- Sıcak ve soğuk su muslukları açık mı? Bakın.
- Fiş takılı mı, değil mi? Kontrol edin.
- Çamaşırları makinenin içine güzelce yerleştirin.

ÇAMAŞIRINIZ İÇİN EN UYGUN PROGRAMIN SEÇİMİ VE MAKİNEİNİZİN ÇALIŞTIRILMASI

- Çamaşırınızın cinsine (pamuklu, sentetik elyafı, ipekli, yüntü vb.) kirlilik derecelerine ve yıkama sıcaklıklarına göre uygun programı, Program Seçim Tablosu'na bakarak seçiniz (Sayfa 3).
- Program düğmesini (Şekil 2) sağa doğru -saat ibresi yönünde- çevirerek hangi program harfini seçtiyseniz (**A,B,D,F,G,J**) seçtiğiniz harfi ayar çizgisi üzerine getirin.
- Toz deterjan ve yumuşatıcıyı, deterjan kutusunun bölmelerine, doğru olarak koyun.
- Eğer kullanmanız gerekiyorsa, enerji tasarrufu "**e**" ve su tasarrufu " $\sqrt{1/2}$ " düğmelerine basın..
- Su sıcaklık ayar düğmesini (Şekil 2) sağa doğru çevirin. Seçtiğiniz sıcaklığa ayarlayın. Bu anda uyarı lambası yanar. Yaklaşık 10 saniye sonra çamaşır doldurma kapağı kilitlenir.
- Makineniz su almaya başlayınca program başlamış olur.

- Program göstergesi, program akışına uygun olarak ilerler. Yıkama suyu ısınırken, program bekler. Eğer hazır sıcak su kullanıyorsanız, giriş suyu sıcaklığı ayar düğmesinin ayarlandığı sıcaklıktan fazla ise makineniz soğuk su olarak istediğiniz sıcaklığı ayarlar. Giriş suyu sıcaklığı daha az ise suyu sıcak alır ve sonra istenilen dereceye ısıtır.
- Program göstergesinin üzerindeki işaretlerden, yıkama işleminin her safhası izlenebilir.
- Deterjan kutusundaki "⊗" bölmesine yumuşatıcı koymuşsanız, makine yumuşatıcıyı otomatik olarak son durulama suyuna katar.

PROGRAM SONU:

A,B,C Programları

Bu programlar, son sıkımdan sonra program göstergesindeki kalın çizgi, panodaki ayar çizgisinin hizasına gelince biter (Şekil 3).

D,F,G Programları

Program göstergesi üzerindeki siyah nokta, ayar çizgisi hizasına gelince sentetik çamaşırların susuz ortamda kurşmalarını önlemek için program durur (Şekil 4).

H Programı

H programı, program göstergesindeki kalın çizgi, panodaki ayar çizgisinin hizasına gelince biter (Şekil 5).

J Programı

Durulama sonunda, program göstergesindeki siyah nokta ayar çizgisi hizasına gelince ilerleme durur (Şekil 6).

K Programı

Program göstergesindeki kalın çizgi ayar çizgisinin hizasına gelince biter (Şekil 7).

P Programı

Program göstergesi şekil 8'deki konuma gelir.

"Full Automatic" makineniz programların bitiminde kendiliğinden durur.

ÇAMAŞIRLARIN BOŞALTILMASI:

- Su sıcaklık ayar ve açma-kapama düğmesini sola doğru çevirin, "0" a getirin.
- Çamaşır doldurma kapağı; 1 dakika sonra açılır. Bu sürenin sonunda çamaşır ları makineden alabilirsiniz.
- Eğer enerji tasarrufu "e" ya da su tasarrufu " $\sqrt{1/2}$ " düğmelerini kullandıysanız, tekrar basarak eski haline getirin.
- Su musluklarını kapatın.
- Çamaşır ları çıkardıktan sonra çamaşır doldurma kapağını bir süre havalandırması için açık bırakın.

















TAMAMLAYICI BİLGİLER:

- Programı, hangi yardımcı fonksiyon düğmesine basacağınızı, su sıcaklığını, Program Seçim Tablosu'na bakarak belirleyin (sayfa 3).
- Program düğmesi (Şekil 2) sadece sağa doğru döner.
- Su sıcaklık ayar düğmesi 30°C ile 95°C arasında, suyun sıcaklığını ayarlamanızı sağlar. Sağa doğru çevirdikçe sıcaklık artar.
- • Çamaşır larınızı soğuk suyla yıkamak istediğinizde, su sıcaklık ayarını "1" konumuna getirin.
- • Sıcaklık ayarını azaltmak ya da makinenizi durdurmak isterseniz, su sıcaklık ayar düğmesini sola çevirin.
- • Su sıcaklık ayar düğmesi, "0" konumundayken, sağa doğru çevirdiğinizde, makine çalışır. Aynı anda çalışma uyarı lambası yanar. 10 saniye sonra çamaşır doldurma kapağı kilitletir. Makine su almaya ve dolayısıyla programa başlamış olur.
- • Makineniz ön yıkama için sadece soğuk su alır.
- • Ana yıkamada ise, giriş suyu ve seçilen su sıcaklığına uygun olarak su alır. Eğer, seçilen yıkama sıcaklığı; giriş suyu sıcaklığından fazla ise, aldığı sıcak suyu seçilen sıcaklığa kadar ısıtır. Tersideki devreye girmez ve soğuk suyu alarak programdaki dereceye ve istenen sıcaklığa getirir.
- • Seçtiğiniz programı değiştirmek isterseniz ya da yanlış program ayar yaptıysanız, su sıcaklık ayar düğmesini sola çevirin -saat ibresinin tersi yönde- "0" a getirin. Bu durumda çalışma uyarı lambası söner. Program düğmesini sağa çevirip, yeniden ayarlayın.
- • Makineyi çalıştırmadan önce program düğmesini sağa doğru çevirerek programı değiştirebilirsiniz.

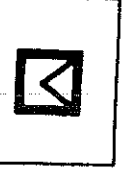
ÇAMAŞIRLARI NASIL KOLALAYACAKSINIZ?

- Kolalamak istediğiniz çamaşırları makineye koyup, doldurma kapağını kapatın. • Kullanacağınız kolayı küçük bir kapta su içinde iyice eritin. • Kolayı, deterjan kutusunun yumuşatıcı bölümüne koyun. • Program düğmesini "B"ye, su sıcak ayarını "1" konumuna getirin. • Yaklaşık 5 dakika sonra, su sıcaklık ayar düğmesini "0", program düğmesini "C"ye doğru çevirerek "⊗" işaretine getirin. Şu sıcaklık ayar düğmesini tekrar "1" konumuna getirin. • Kolalama işlemi; sıkma programı sonunda, program göstergesi Şekil 3'teki gibi olunca biter. • Kolalayacağınız çamaşır az ise, "1/2" su tasarrufu düğmesine basın ve buna uygun olarak daha az kola kullanın.

ÇAMAŞIR YIKAMADA ULUSLARARASI İŞARETLERİN ANLAMI:

							
Yıkama suyu sıcaklığı	Çamaşır suyu kullanılabilir	Çamaşır suyu kullanılmaz	Çamaşır makinesinde yıkamaz	Kesinlikle suyla yıkamaz	Temizleyiciye verilebilir	Kimyasal maddelerle temizlenebilir	Kuru temizlemeye verilemez
							
Sonrifajlı makinede kurutulabilir	Sonrifajlı makinede kurutulmaz	İpe asarak kurutma tavsiye edilir	Sıkımdan asarak kurutma tavsiye edilir	Düz bir yere sererek kurutma tavsiye edilir	Sıcak ütüyle ütülenebilir	İlk ütüyle ütülenebilir	Ütülenmez

BAKIM VE TEMİZLİK

1. DETERJAN KUTUSU

- Toz deterjan artıklarını temizlemek çok kolay. Bunun için, deterjan kutusunu yuvasından çekin. Dışarı çıkarın.
- Kutuyu lavaboda bol suyla yıkayın.
- Kutuyu yerine takmadan önce, kutu yuvası içindeki deterjan kalıntılarını da temizleyin.

2. SIFON

- Birkaç ayda bir sifonu, yani kutu içindeki kırmızı renkli parçaları, yerinden yukarı doğru çekin.
- Özellikle içini temizleyin.
- Aksî halde, kurumuş yumuşatıcı artıkları sifonu tıkayabilir.
- Temizlik sonrası, sifonu takıp, yerine iyice oturtun (Şekil 9).

3. TAMBUR

- Toplu iğne, çengelli iğne, saç tokası vb. metal parçalarını tambur içinde bırakmayın.
- Çamaşırlardan düşen bu gibi şeyler postlanıp, tamburda pas lekesi bırakırlar.
- Tamburu asla bulasık teli kullanarak temizlemeye kalkmayın. Çizilir.

4. GİRİŞ SUYU FİLTRELERİ

- Makinenin arka kısmında, sıcak ve soğuk su hortumlarının ucunda, su giriş vanalarının içinde, birer adet filtre vardır.
- Bu filtreler, suyun içindeki pislik ve yabancı maddelerin makineye girmesini önler.
- Her iki üç ayda bir filtrelerin temizlenmesi uygundur.
- Önce muslukları kapayıp, sıcak ve soğuk su hortumlarının, su giriş vanalarıyla bağlantısını kesin.
- İnce bir fırça ile filtrelerin üzerini temizleyin.
- Filtreler çok kirliyse, penseyle çekip temizleyebilirsiniz (Şekil 10).

5. HORTUMLAR

- Herhangi bir su kaçağına neden olmamak için, hortumları iki yılda bir yetkili servis elemanlarına kontrol ettirin.
- Özellikle soğuk bölgelerde, don tehlikesi olduğundan, eğer makineniz soğuk bir yerde duruyorsa, pompa ve hortumlarda kalan suyun, pompa boşaltma hortumu yardımıyla boşaltılması gerekir. *
- Su giriş hortumları da, musluktan sökülerek boşaltılmalıdır.

6. POMPANIN TEMİZLENMESİ

- Tekmeliği açmadan önce, makinenin fişini prizden çekin.
- Ambalaj torbası içindeki plastik tekmelik açma parçasını ok yönünde (Şekil 11) sokup, ileri doğru itirerek, tekmelik kiliflerini açın.
- Plastik tekmelik açma parçasını, şekilde de görüldüğü gibi, tekmelik ile gövde arasındaki boşluğun önce sol, sonra sağ yanına sokmalısınız.
- Böylece, tekmeliği yerinden kolayca çıkarabilirsiniz.

- Şimdi Şekli 12'de gördüğünüz pompa boşaltma hortumunu (pompanın yanında, alt taraftaki ince hortum) dışarı çıkarın.
- Hortumun ucundaki tapayı alın (Şekli 12'de).
- Pompa ve hortumlarda kalan suyu önce bir kaba, ardından bir bezin üstüne boşaltın.
- Pompa kilidini (Şekli 12/c) sola doğru iterek açın. İçini temizleyin. Pompa pervanesi (Şekli 13/e) üzerindeki lifler vb. maddeleri de temizlemeyi unutmayın.
- Temizleme işi bitince, pompa gövdesini kapatıp, pompa kilidini yerine tam oturuncaya kadar, ileri doğru bastırın. (Şekli 12 ve 13, sayfa 21'de).

Lütfen dikkati!

- Pompa gövdesinin tam kapandığından emin olmalısınız. Pompa tam kapanmazsa su kaçıır.
- Pompayı 5-6 ayda bir temizlemeniz gerekir. Ama içine para vb. sert cisimler kaçarsa hemen temizleyin.
 - Kumaş lifi vb. maddeler boşaltma suyu ile birlikte dışarı atılır. Böylece kendi kendine temizlenmiş olur.

SERVİS ÇAĞIRMADAN ÖNCE

1. Makinenizi çalıştırınız. Ama çalışma uyarı lambası yanmadı! Ne yapmalı?

- Makinenizin fişi, topraklı prize takılmamış,
- Evin sigortası atmış,
- Çamaşır doldurma kapağı tam kapanmamış olabilir. Kontrol edin.

2. Makineniz su almıyor mu?

- Su muslukları açılmamıştır.

3. Deterjan kutusundan köpük mü taşıyor?

- Bir dahaki yıkamada, daha az toz deterjan kullanın.

4. Makinenizin altından su mu geliyor?

- Su giriş ve boşaltma hortumlarına bakın. İyi takılmış mı? Kelebeçleri tam sıkılmış mı?
- Su giriş hortumunun contaları yerine iyi oturmamış ya da eskimiş olabilir.
- İkisi de değilse, pompa gövdesinin tam kapalı olup olmadığını kontrol edin.

5. Pompa, suyu boşaltmıyor mu?

- Pompayı temizleyin. Su boşaltma hortumunun kıvrılıp kıvrılmadığını kontrol edin.

6. Makine içindeki suyun boşaltılması

Herhangi bir arıza olması halinde telaşlanmayın. Makine içindeki suyu boşaltmanız gerekiyor. Makine içinde kalan suyu, kılavuzun 12. sayfasındaki "Pompanın Temizlenmesi" bölümündeki tavsiyelere uyarak boşaltabilirsiniz.

PRATİK VE YARARLI BİLGİLER

LEKELER NASIL ÇIKAR?

Aşağıdaki vereceğimiz leke çıkartma reçeteleri, sadece yıkanabilir dokumalar için uygulanabilir. Özel cins kumaşlar için üreticinin önerilerine uyulmalıdır.

ALKOLLÜ İÇKİLER: Önce soğuk suyla, sonra gliserin ve suyla silinmeli, sirkeli suyla durulanarak yıkanmalıdır.

AYAKKABI CİLASI: Kumaşı tahrip etmeden, cilayı yavaşça kazıyın. Deterjanla ovalayıp durulayın. Çıkmazsa 2 ölçü suya 1 ölçü saf alkol (96%) koyarak ovalayın. İlk suda yıkayın.

ÇAY ve KAHVE: Lekeli kumaşı bir kap ağzına gerekerek üzerine sıcak su (kumaş cinsinin dayanabileceği kadar) dökün. Çamaşır suyu ile yıkayın.

ÇİKLET: Bir parça buz koyup çiklet lekesini sertleştirin. Kumaşı tahrip etmeden, çikleti kazıyıp trikloretilenle silin. Duruladıktan sonra yıkayabilirsiniz.

ÇİKOLATA ve KAKAO: Bir süre soğuk suya bastırın. Sabunla veya deterjanla ovaladıktan sonra, kumaş cinsinin müsaade ettiği sıcaklıkta yıkayın. Yağ lekesi kalmırsa oksijenli su (% 3 oranında) ile silin.

DOMATES SALÇASI: Birikintileri kazıyıp soğuk suda 30 dakika kadar bastırın. Deterjanla ovalayıp yıkayın.

DUDAK BOYASI: Trikloretilen ile boyayı çıkartıp lekenin kalan izlerini deterjanla giderin.

ET SUYU-YUMURTA: Leke kurumussa birikintileri çıkararak soğuk suya batırılmış bir sünger veya yumuşak bezle silin. Deterjanla ovalayarak sulandırılmış çamaşır suyu ile yıkayın. Yünüleri soğuk suyla silip, trikloretilen kullanın.

GRES ve YAĞ LEKESİ: Önce birikintileri silin. Lekeyi deterjanla ovalayın. İlk sabunlu suda yıkayın. Yün ve ince pamuklar için trikloretilen kullanın.

HARDAL: Lekeye gliserin sürün. Deterjanla ovalayıp yıkayın. Leke çıkmıyorsa alkol ile silin. (Renkli ve sentetik kumaşlarda 1 ölçü alkol, 2 ölçü su karışımı kullanılmalıdır.)

İYOT: Sodyum Tiyosüfit kristalleri ile lekeyi çıkarın. Durulayıp yıkayın.

KAN LEKESİ: Soğuk suda 30 dakika kadar bastırın.Şayet çıkmıyorsa aynı müddetle su + amonyak karışımına bastırın. (4 litre suya 3 çorba kaşığı amonyak.)

KREMA, DONDURMA ve SÜT: Soğuk suya bastırıp lekeli yeri deterjanla ovalayın. Yağ lekesi kalırsa trikloretilenle silin. Çıkmıyorsa kumaşa uygun ölçüde beyazlatıcı uygulayın.

KÜF: Küf lekeleri hemen temizlenmelidir. Leke deterjanlı suyla yıkanmalıdır. Eğer leke çıkmıyorsa oksijenli suyla silinmelidir (% 3 oranında).

MEYVA: Lekeli kumasi bir kabın ağzına gererek, soğuk suyu üzerine dökün. Leke, sıcak su kullanılmadan soğuk su ile silinmeli ve gliserin uygulanmalıdır. Birkaç saat bekletildikten sonra, birkaç damla beyaz sirke ile silinip durulanmalıdır.

MÜREKKEP: Lekeli yeri akan soğuk suya tutarak, mürekkepli suyun akması bitene kadar bekleyin. Daha sonra limon suyu ve deterjanla ovalayın. Beş dakika bırakıp yıkayın.

OT LEKESİ: Lekeyi deterjanla ovalayın. Şayet kumas için beyazlatıcı kullanılabilecekse, çamaşır suyu ile yıkayın. Yünü-ler alkolle ovalanmalıdır. (Renkiler için 1 ölçü saf alkol 2 ölçü su karışımı).

YAĞLI BOYA: Kurumadan çıkarılmalıdır. Tiner veya trikloretilen kullanılabilir. Yünü-ler için lekenin üzerine trikloretilene batırılmış bir pamuklu bez kapatılmalıdır. Daha sonra deterjanla ovalanıp yıkayın.

YANIK LEKESİ: Kumas beyazlatıcı kullanmaya elverişli ise yıkama suyuna bundan ilave edebilirsiniz. Yünü-lerdeki fazla yanıklar için leke üzerine oksijenli suya batırılmış bir bez örtülür. Bunun üzerine bir kuru bez konarak ütülenir. İyice durulanır ve yıkanır.

ZİF ve KATRAN: Leke kurumadan tekrar tekrar trikloretilen uygulanır. Bu leke çok zor çıkar.

NOT: Ölçüler yaklaşıkştir.

MAKİNENİN YERLEŐTİRİLMESİ VE KULLANIMA HAZIR DURUMA GETİRİLMESİ

1. NAKLİYE EMNİYETLERİNİN ÇIKARILMASI

- Makine çalıştırılmadan önce, nakliye emniyetlerinin kesinlikle çıkarılması gerekir.
- Bunun için, "C" avataları, uygun bir anahtar yardımıyla, aşağıya doğru çevrilerek iyice gevşetilir (Şekil 14), (şekil 15).
- Nakliye emniyetlerinin boşaltıldığı deliklere, ambalaj torbasındaki "P" plastik tapaları, ok yönünde itilerek takılır (Şekil 17).
- Lütfen dikkatli! Herhangi bir nakliye (örneğin taşıma vb.) sırasında, tekrar kullanılmak üzere, "nakliye emniyetleri"ni saklayın. Çamaşır makinenizi, gene nakliye emniyetleri takılı olarak taşıyın.

Şekil 14 ▶

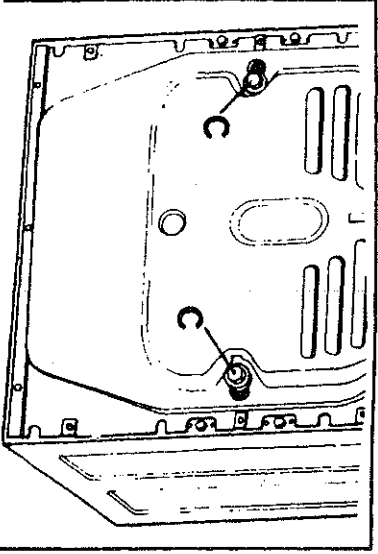

Şekil 15 ▶

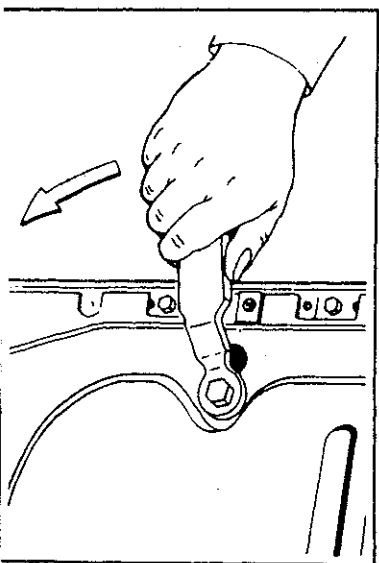

2. AYAKLARIN AYARLANMASI

- Makinenin daha sessiz ve titreşimsiz çalışabilmesi için, ayaklarının üzerinde düzgün ve dengede durması gerekir.
- Makinenin dört ayağı da ayarlıdır.
- Ayakların kontra somunları (Şekil 18) uygun bir anahtarla gevşetilerek, ayağı sağa-sola döndürüp, seviye ayarı yapılır.
- Kontra somunlar, tekrar sıkılır.

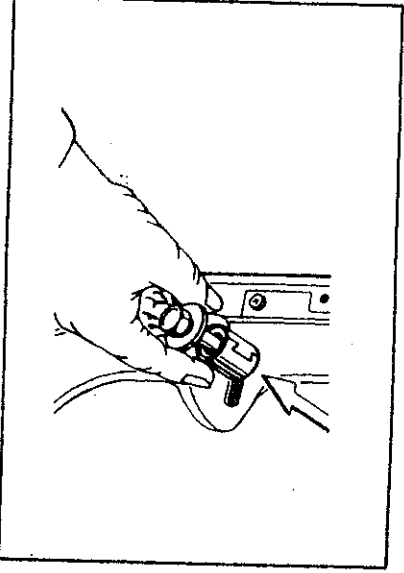

Şekil 16 ▲

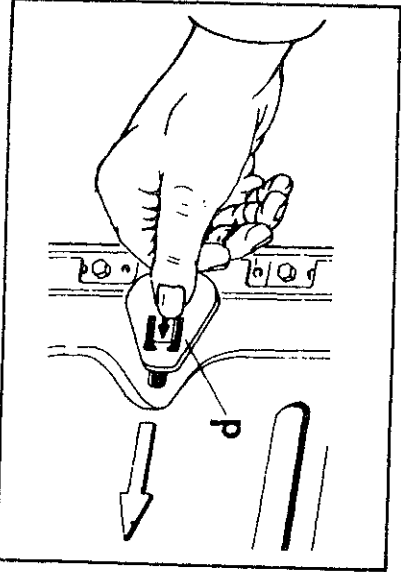

Şekil 17 ▲

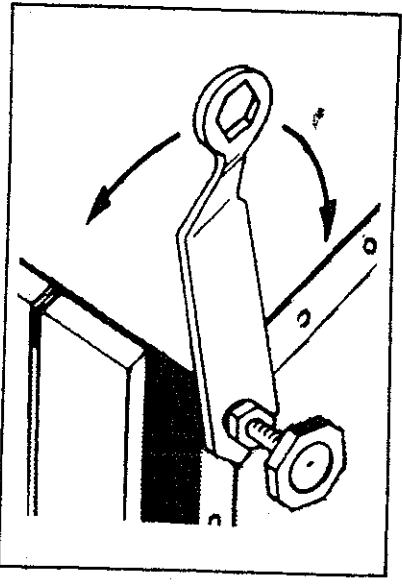

Şekil 18 ▲

3. SU BAĞLANTILARI

a) Su giriş hortumları

- Makinenin sıcak ve soğuk su için ayrı girişi vardır (Şekil 19).
- Makineyle birlikte verilen iki adet özel lastik hortumdan mavi renklisi soğuk su giriş vanasına bağlanır (Şekil 19/a).
- Kırmızı renkli hortum, sıcak su giriş vanasına bağlanır (Şekil 19/b).
- Soğuk su vanasına bağlanan hortumun diğer ucu **en az 1, en çok 10 bar basınçla** su akıtan soğuk su musluğuna takılır.
- Diğer uç da **en az 0.2, en çok 10 bar basınçla** su akıtan sıcak su musluğuna takılır. (1 bar, yaklaşık 1 atü değerindedir. Pratik olarak, tam açılmış musluktan 1 dakikada 8 litreden fazla su akması demektir.)
- Bağlantı yerlerinde oluşabilecek su sızmalarını engellemek için, hortum ambalajı içine 4 tane lastik conta konmuştur.
- Bu contaların musluk, vana ve hortum başlıkları arasında kullanılması gerekir.
- Bağlantı yerleri su basıncı altında olduğu için, bağlantı yapıldıktan sonra muslukları sonuna kadar açın. Bağlantı yerlerinin su sızdırmazlığını kontrol edin.
- Ortaya çıkabilecek su kaçaklarını ve bunun vereceği zararları önlemek için, makineyi kullanmadığımız zamanlar, su musluklarını kapalı tutun.

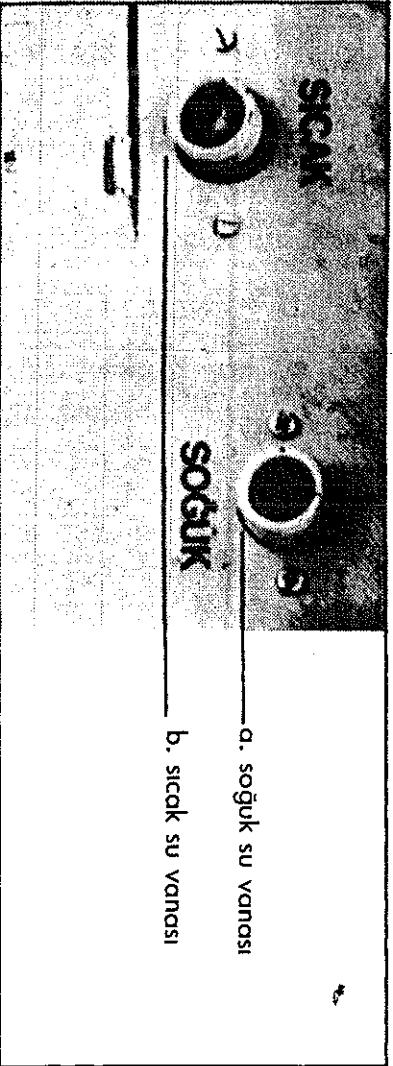

Şekil 19 ▶

b) Su boşaltma hortumu

- Su boşaltma hortumunun lavabo ya da küvet yanına takılması yerinde olur.
- Hortum kıvrılmamalıdır.
- Tabandan en çok 100 cm yükseğe takılması önerilir. Daha yükseğe takılması halinde, pompa boşaltma sırasında fazla zorlanır.
- Lavabo ya da küvete takılan hortumun, yerinden kurtulup çevreyi ıslatmaması için, hortum bağlama parçasıyla hortum bağlanabilir (Şekil 20).
- Boşaltma hortumunun ucu, doğrudan kiri su boşaltma deliğine ya da lavabonun çıkış dirseğine takılan özel uca bağlanabilir (Şekil 21/b).

Şekil 20 ▶

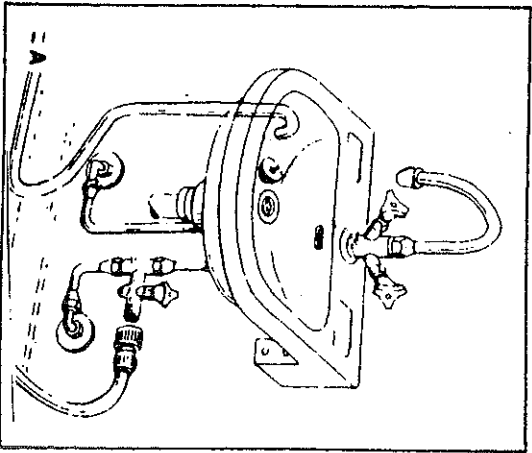

Şekil 21 ▶

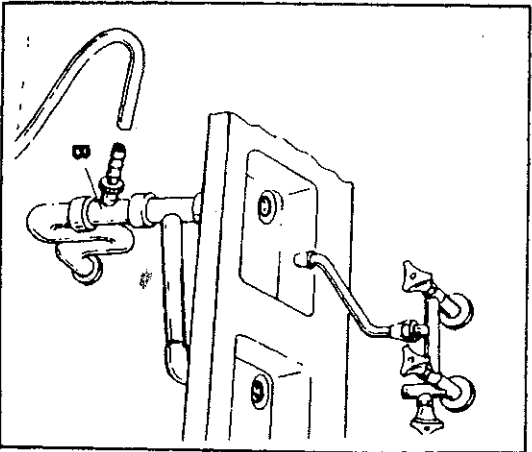

4. ELEKTRİK BAĞLANTISI

- Camasır makinesinin ana şebeke kablosu ucundaki topraklı fişi mutlaka uygun gerilim ve akımla beslenen topraklı prize takınız.
- Makinenin anma gerilimi ve sigorta akımı tip etiketi üzerinde yazmaktadır. Ayrıca kılavuzun 1. sayfasındaki "Teknik Özellikler" bölümüne de bakılabilir.

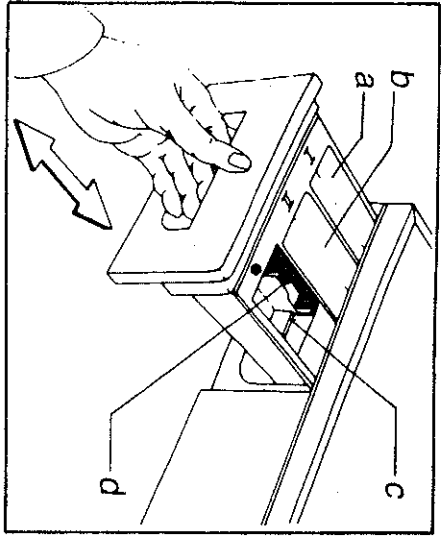

◀ **Şekil 1**

Deterjan kutusu

- a. Ön yıkama toz deterjan gözü
- b. Ana yıkama toz deterjan gözü
- c. Yumuşatıcı gözü
- d. Sifon

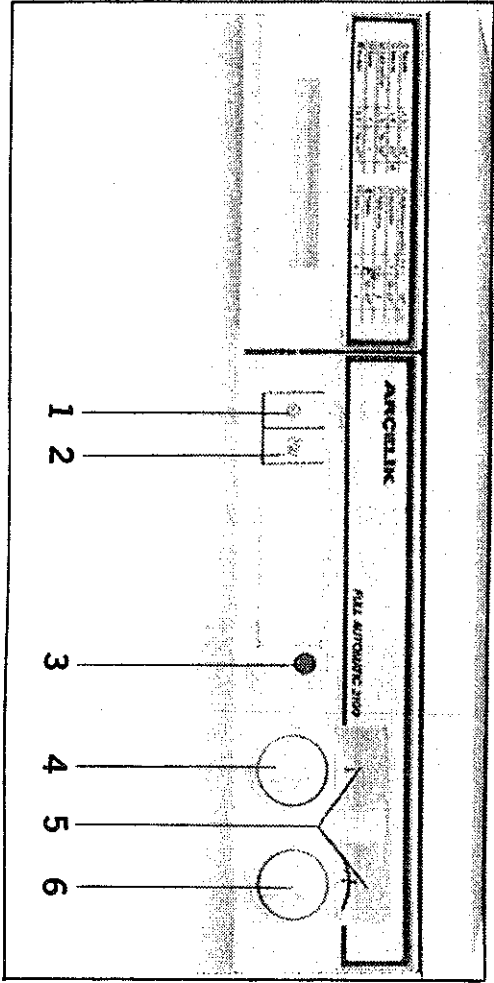

◀ **Şekil 2**

1. Enerji tasarrufu düğmesi
2. Su tasarrufu düğmesi
3. Çalışma uyarı lambası
4. Su sıcaklık ayarı ve açma-kapama düğmesi
5. Ayar çizgisi
6. Program düğmesi

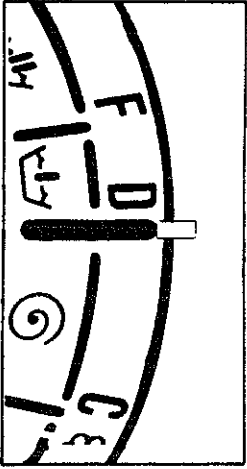

Şekil 3 ▶ A, B ve C programı sonu

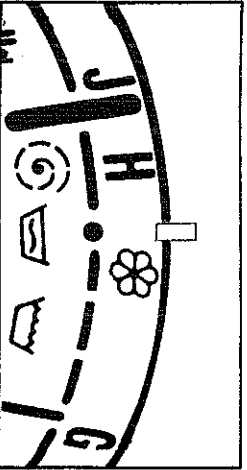

Şekil 4 ▶ D, F ve G programı sonu

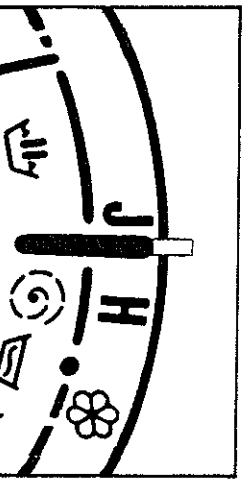

Şekil 5 ▶ H programı sonu

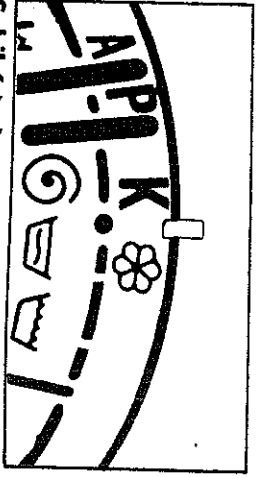

Şekil 6 ► J programı sonu

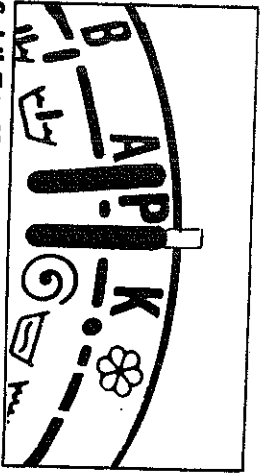

Şekil 7 ► K programı sonu

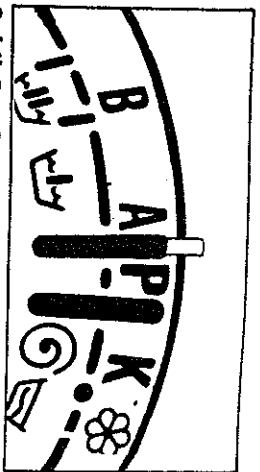

Şekil 8 ► P programı sonu

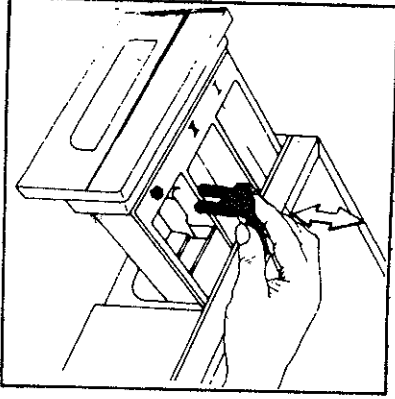

Şekil 9 ► Deterjan kutusu ve sifon

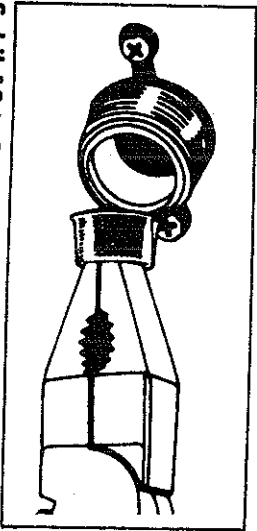

Şekil 10 ► Pensayle çekilmiş filtre

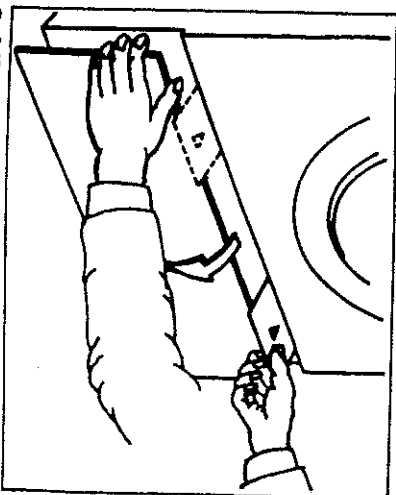

Şekil 11 ► Tekmelliğin açılması

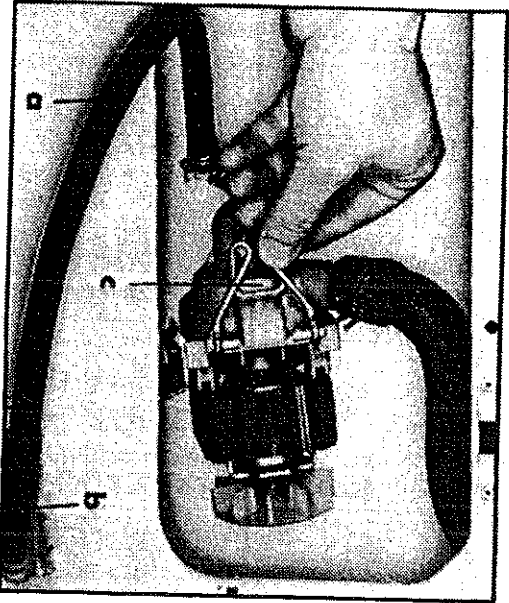

► Şekil 12 Pompa (kapalı)

- a) Pompa boşaltma hortumunu
- b) Tapa c) Pompa kilidi

- d) Pompa gövdesi (açık)
- e) Pompa pervanesi

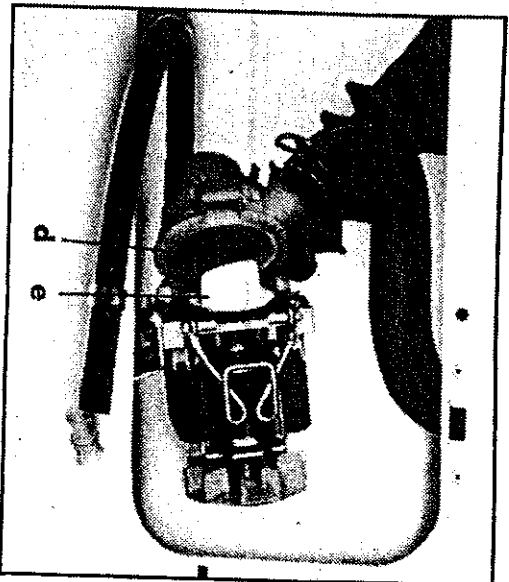

Şekil 13 ► Pompa (açık)

ELEKTRİK DEVRE PRENSİP ŞEMASI Y21

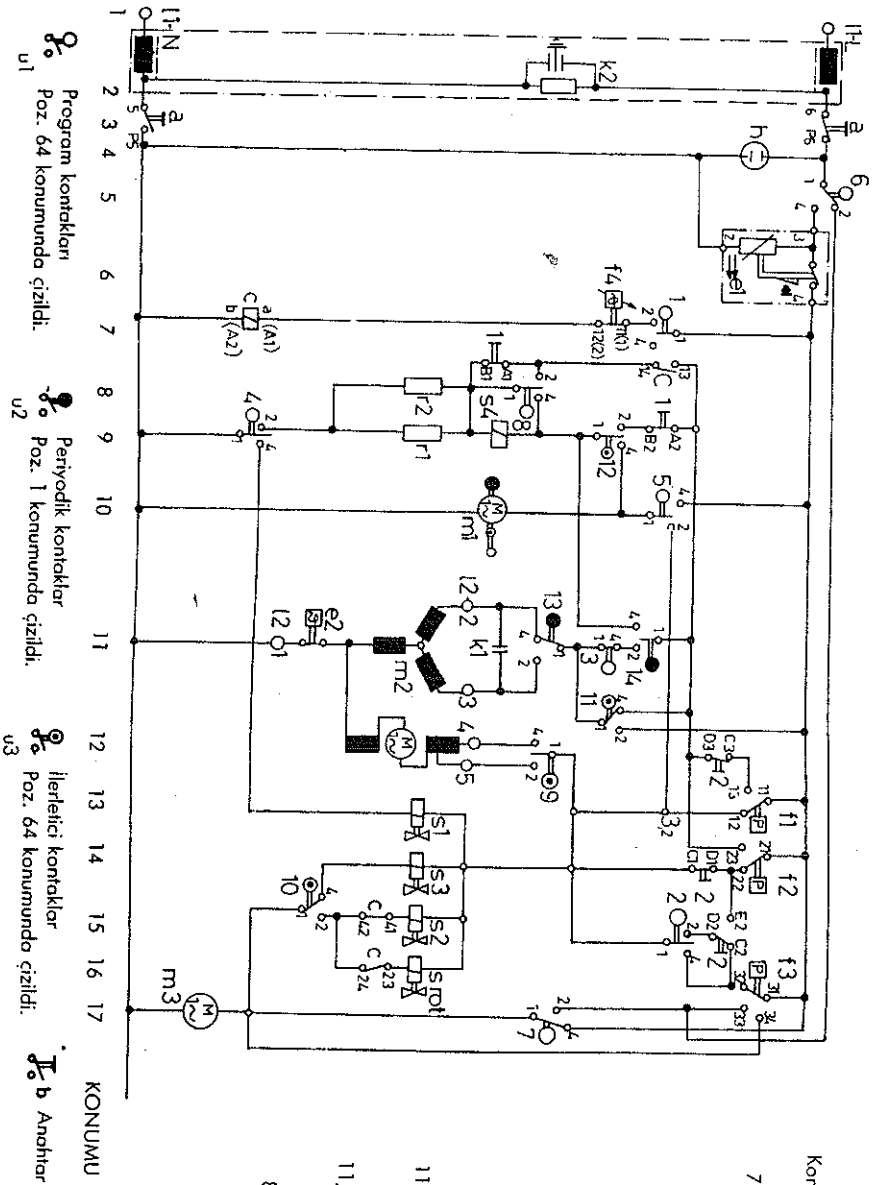

Konumu	Elektirikli Cihazlar
3	AÇMA-KAPAMA ANAHTARI
7...16	ISITICI ROLESİ (SICAK SU)
6	KAPI KILIDI
11	TERMİK DEVRE KESİCİ
13	SU SEVİYE ANAHTARI (EKONOMİK SEVİYE)
14	SU SEVİYE ANAHTARI (1 SEVİYE)
16	SU SEVİYE ANAHTARI (2 SEVİYE)
7	TERMOSTAT
4	İKAZ LAMBASI (ÇALIŞMA)
11	KONDANSATÖR
2	PARAZİT FİLTRESİ
11..13	ŞEBEKE BAĞLANTISI (TERMINAL)
12	MOTOR SOKETİ
10	PROGRAM CİHAZI MOTORU
11, 12	YIKAMA/SIKMA MOTORU
17	POMPA MOTORU
8, 9	ISITICI
13	SU GİRİŞ VANASI (YUMUŞATICI)
15	SU GİRİŞ VANASI (ANA YIKAMA)
14	SU GİRİŞ VANASI (ÖN YIKAMA)
9	TERMO-STOP
16	SU GİRİŞ VANASI (ANA YIKAMA SICAK SUYU)

Program kontaktları Poz. 64 konumunda çizildi. u1

Periyodik kontaktlar Poz. 1 konumunda çizildi. u2

İleticici kontaktlar Poz. 64 konumunda çizildi. u3

KONUMU

MAKİNENİZ ASIRI YÜK, ASIRI ISINMA ve ALÇAK VOLTAJ ŞARTLARINA KARŞI ISIL ve AKIM DUYARLI KORUYUCU İLE KORUNMUŞTUR. ÇALIŞMA ESNASINDA MAKİNENİZ ANİDEN DURURSA BU KORUYUCU DEVREYE GİRMIŞ DEMEKTİR, EN ÇOK BİR SAAT İÇİNDE PROGRAM DEVAM EDECEKTİR.