



*portatif tip klima
kullanma kılavuzu*

90090

Değerli Müşterimiz.

Modern tesislerde üretilmiş ve titiz kalite kontrol işlemlerinden geçirilmiş olan ürününüzün size en iyi verimi sunmasını istiyoruz.

Bunun için, bu kılavuzun tamamını, ürününüzü kullanmadan önce dikkatle okumanızı ve bir başvuru kaynağı olarak saklamanızı rica ediyoruz.



Bu ürün, çevreye saygılı modern tesislerde) doğaya zarar vermeden üretilmiştir.



EEE Yönetmeliğine Uygundur.

1. Güvenlik Uyarıları.....	2
2. Klimanızın Teknik Özellikleri	3
3. Tanımlar / Aksesuarlar.....	4
4. Ön Hazırlık.....	5
5. Kontrol Paneli.....	8
6. Klimanızın Üstün Özellikleri ve Uzaktan Kumandanın Kul.....	9
7. Klimanızın Çalıştırılması.....	12
8. Bakım ve Temizlik.....	14
9. Pratik ve Yararlı Bilgiler.....	15
10. Yetkili Servis Çağırmadan Önce Yapılması Gerekenler.....	16
11. Konforlu Kullanım ve Enerji Tasarrufu.....	17
12. Tüketici Hizmetleri	18

1 Güvenlik Uyarıları

- Şebeke geriliminin 220 Volt olduğundan emin olunuz.
- Elektrik tesisatınızın uygun olduğundan emin olunuz. Klimanızı bağlayacağınız hattın mutlaka topraklanmış olması gerekmektedir.
- Topraklama tesisatını ehliyetli bir elektrikçiye yaptırmayı ihmal etmeyiniz. Topraklama yapılmadan yasal ve standartlara uygun olmayan şebeke beslemelerinin kullanımı halinde, ortaya çıkabilecek kullanın zararından firmamız sorumlu olmayacaktır.
- Klimanızı hazır duruma getirmek için Yetkili Servisi çağırınız.
- Klimanızı besleme kablosundan tutarak çekmeyiniz. Kabloda olabilecek herhangi bir hasarda, elektrik çarparabilir.
- Eğer üründen garip ses, duman ve koku gelirse ürünü sigortadan kapatınız.
- Klimanızdan soğutucu gaz kaçtığında havalandırmak için mutlaka pencereleri açınız.
- Hava filtresini çıkarırken metal parçalara dokunmayınız. Bu sizin yaralanmanıza neden olabilir.
- Klimanıza doğru yanıcı ve soğutucu gazlar içeren spreyler sıkmayınız.
- Klimanızın üzerindeki düğmeleri ıslak elle kullanmayınız.
- Klimanızı, bulunduğunuz mekanı soğutmak dışında (elbiseleri kurutmak, gıdaları muhafaza etmek, hayvanları yaşatmak, bitki yetiştirmek gibi) bir amaçla kullanmayınız.
- Klimanız çalışırken hava girişi ve çıkışı menfezlerine elinizi veya bir başka cismi sokmayınız. İç kısımda bulunan dönen fanlar ağır yaralanmalara neden olabilir.
- Çocukların ürün üzerine çıkmasını engelleyiniz. Aksi takdirde ciddi yaralanmalara neden olabilir.
- Klimadan tahliye edilen suyu içmeyiniz.
- Klimanızın yakınında ısıtıcı cihazlar kullanmayınız. Bu cihazlardan yayılabilecek aşırı ısı, klimanızın plastik parçalarında erimeye neden olabilir. Elektrik kablosunun ısı kaynaklarından uzak olmasına dikkat ediniz.
- Hava akımının uzun süre doğrudan vücudunuza gelmemesine dikkat ediniz.
- Klimanızın hava girişi ve çıkışı menfezlerini tıkamayınız. Bu klimanızın randımanının düşmesine ve düzensiz çalışmasına yol açar.
- Klimanızı şartlara ve sağlık koşullarına en uygun sıcaklığa ayarlayınız.
- Özellikle küçük çocukların ve yaşlıların bulunduğu odaların sıcaklık düzeylerine dikkat ediniz.
- Klimanızı durdurduktan sonra tekrar çalıştırmak için 3 dakika bekleyiniz. Aksi takdirde tesisatınızın sigortası atabilir.
- Elektriksel parçaların suyla temasını engelle-yiniz. Klimanın elektriksel parçaları suyla temas ettiyse klimanızı kapatıp servis çağırınız.
- Elektrik kablosu üzerine ağır maddeler koymayınız.

- Ürünün herhangi bir özelliğinin değiştirilmesi ya da modifiye edilmesi tehlikelidir.
- Yetkili olmayan kişilerce yapılacak bakım ve onarım çalışmaları tehlikelidir.
- Güç kablosu hasar gördüğünde üretici firmanın onayladığı yetkili servis elemanlarıncaya değiştirilmelidir.
- Klima cihazı yetişkin kişilerce kullanılmalıdır. Çocukların cihazla oynamalarına izin verilmemelidir.
- Güç kablosu ve bunun gibi elektriksel bağlantılar için kablo eklemeleri yapılmamalıdır.
- Üründe temizleme ve bakım işlemlerinden önce ürüne gelen elektriği kesiniz.
- Gazlı, yağlı, sülfürlü ortamlarda cihazın kullanımı uygun değildir.
- Anti-bakteriyel filtreleri haftada en az birkez temizleyiniz.
- Cihazınızı dik şekilde taşıyınız.
- Ürünü bu kılavuzda açıklandığı gibi kullanınız.
- Her elektrikli cihazda olduğu gibi, talimatlarla birçok olası tehlikeye arz eden konuların önlemi mümkün olduğunca alınmıştır. Bunun yanında ürünü devreye alırken ve kurarken dikkatli olunmalı ve genel prensipler dışına çıkılmamalıdır.
- Ürün; kullanım ömrünü tamamladıktan sonra, cihaz gelişigüzel bir şekilde bırakılmamalı, uygun olan atık toplama alanlarına bırakılmalıdır.
- Paketleme için kullanılan malzemeler geri dönüşümü yapılabilir malzemelerdir.
- Geri dönüşümlen malzemeleri özel atık toplama istasyonlarına bırakınız.
- Cihazı saklamak için plastik torba veya benzeri nesnelere sarmayınız.
- Ürünü alkol vb. yanıcı ve basınçlı kaplardan en az 50 cm uzaklıkta tutun.

Dikkat !

Güvenlik önlemlerinin alınmasında herhangi bir hata yapılması durumunda son derecede tehlikeli sonuçlar doğabilir. Bu önlemlere uyulmadığı takdirde firmamız hiçbir sorumluluk kabul etmeyecektir.

2 Klimanızın Teknik Özellikleri

Model		90090
Soğutma kapasitesi	(Btu/h)	9700
	(W)	2845
Isıtma kapasitesi	(Btu/h)	9800
	(W)	2874
Enerji Verimlilik Oranı	Soğutma	2,61
	Isıtma	3,02
Çekilen Enerji (W)	Soğutma	1090
	Isıtma	950
Çekilen Akım (A)	Soğutma	5,0
	Isıtma	4,3
Elektrik Girişi	(V/Hz.)	220-240/50
Nem alma kapasitesi	(lt/h)	1,0
* Yıllık enerji tüketimi soğutma modunda	(kWs)	545
Ses seviyesi	dB(A)	51
Ünite net ağırlığı	(kg)	30,5

- Şirketimizdeki geliştirme faaliyetlerinden dolayı ürün özelliklerinin, haber verilmeksizin değiştirilme hakkı tarafımızda saklıdır.
- Anma değeri için TS EN 14511 de T1 iklim şartları ile tarif edilen koşullar esas alınmıştır.
- İç ve dış ortam sıcaklıklarının standartlarda esas alınan değerlerin dışına çıkması durumunda klimanızın ısıtma ve soğutma kapasitelerinin etkilenmesi doğaldır.
- Ürünün üzerinde bulunan işaretlemelerde veya ürünle birlikte verilen diğer basılı dokümanlarda beyan edilen değerler, ilgili standartlara göre laboratuvar ortamında elde edilen değerlerdir. Bu değerler, ürünün kullanım ve ortam şartlarına göre değişebilir.
- Satın almış olduğunuz ürünün kullanım ömrü 10 yıldır. Bu, ürünün fonksiyonunu yerine getirebilmesi için gerekli yedek parça bulundurma süresidir.

* Soğutma konumunda 1 yılda 500 saatlik çalışma ile harcanan enerji tüketimidir.

3 Tanımlar / Aksesuarlar

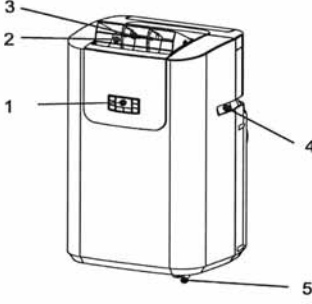

1. Kontrol Paneli
2. Hava Çıkış Kanalı
3. Hava Yönlendirici (Sağ-Sol)
4. Tutamak
5. Tekerlekler
6. Hava Filtresi

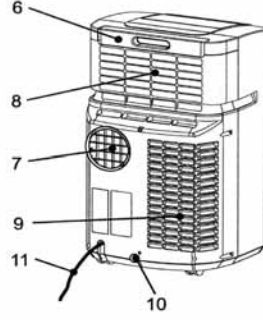

7. Hava Çıkış Kanalı Yuvası (Kondanser Tarafı)
8. Hava Emiş Kanalı (Evaporatör Tarafı)
9. Hava Emiş Kanalı (Kondanser Tarafı)
10. Yoğuşma Hortumu Yuvası
11. Güç Kablosu

Aksesuarlar

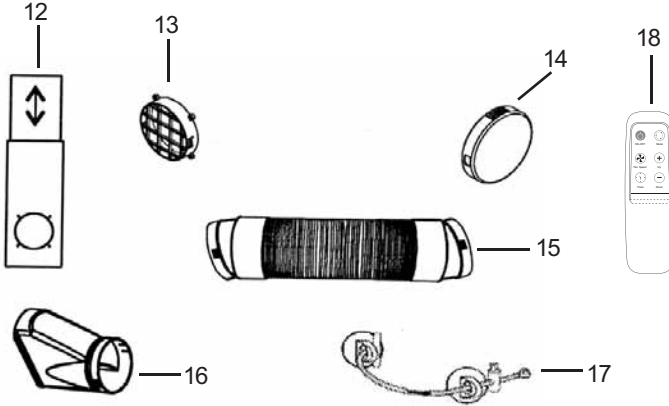

12. Ayarlanabilir Çıkış Ağzı. (Profil Pencere İçin)
13. Flanş
14. Kapak
15. Hava Çıkış Hortumu
16. Pencere Hava Atış Adaptörü
17. Vantuz
18. Uzaktan Kumanda

4 Ön Hazırlık

ELEKTRİKSEL BAĞLANTILAR

Ürünün fişini takmadan önce kontrol edilmesi gereken noktalar.

- Şebeke güç kaynağı, cihazın deklere edilen ürünün tip etiketindeki güç değerini karşılayabilmelidir.
- Şebeke prizi ve elektrik tesisatı cihaz için uyumlu olmalıdır.
- Şebeke prizi, cihazın fişine uygun olmalıdır. aksi bir durum söz konusu ise şebeke prizini uygun olacak şekilde değiştiriniz.
- Şebeke prizi uygun şekilde topraklanmış olmalıdır.

Güç kablosu sadece ehil kişilerce değiştirilmelidir.

Aşağıda belirtilen talimatlar cihazınızı mümkün olduğunca en etkin şekilde kullanıma hazır hale getirmek için sizi yetkin kılmıştır.

ÜRÜNÜ SABİTLEMEDEN YAPILAN ÖN HAZIRLIK

Hava çıkış hortumunu **15** hava çıkış kanalına **7** resim A'da gösterildiği gibi takınız.

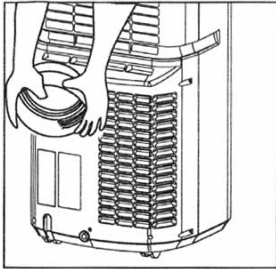

A

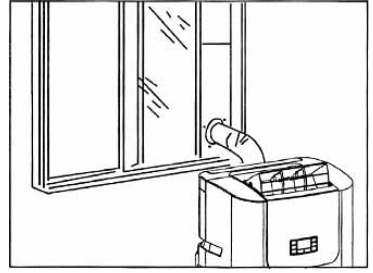

B

Eğer çiftli pencere kanadı varsa, resim C'de gösterildiği gibi vantuz **17** yardımıyla pencere hava atış adaptörünü konumlayınız.

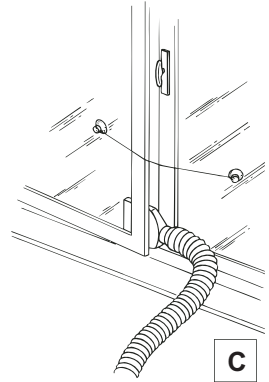

C

- Pencere hava atış adaptörünü **16** pencere aralığına yerleştirin.
- Cihazı pencerenin yanında konumlandırınız.
- Hava çıkış hortumunun giderinin engellenmemiş olmasına dikkat ediniz.
- Pencereyi açınız ve hafifçe araladıktan sonra resim B'de gösterildiği gibi yerleştiriniz.

Ayarlanabilir Profilin Kullanımı (bazı modeller için)

Jaluzi yada panjurlu dış cephelerde bu tip ayarlanabilir profillerin kullanımı uygun olmaktadır.

5- Hava çıkış hortumunun **11** diğer ucunu cihazın arkasındaki hava çıkış kanalına **6** yerleştiriniz. (Resim F)

- Profilin montajı için aşağıdaki sıra takip edilmelidir.

1- Pencere atış adaptörü **16** profilin içindeki yuvaya oturtunuz. (Resim D)



D

F

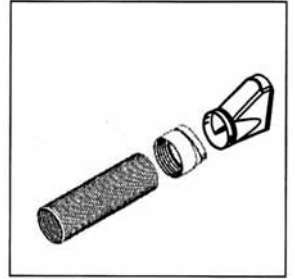

2- Profili pencerenin alt kısmına yerleştiriniz. (Panjur profillerinin arasına)

3- Profili uzatarak yada kısaltarak, pencere genişliğine göre ayarlayınız.

4- Pin yardımıyla Resim E'de gösterildiği şekilde, yapılan ayarı sabitleyiniz. Profilin üzerine jaluziyi/gölgelik indiriniz.

E

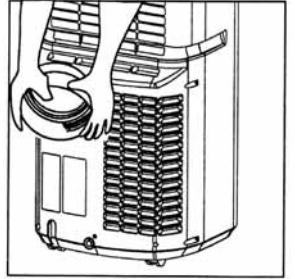

ÜRÜNÜN YARI SABİTLENEREK DEVREYE ALINMASI

İstenildiği takdirde, ürün yarı sabitlenerek devreye alınabilir. (bkz resim G)

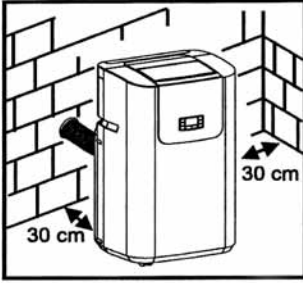

G

Aşağıdaki sırayla ilerleyiniz:

- H ve I resimlerinde verilen ölçülere uyararak, deliğin konumunu ve çapını ayarlayınız.

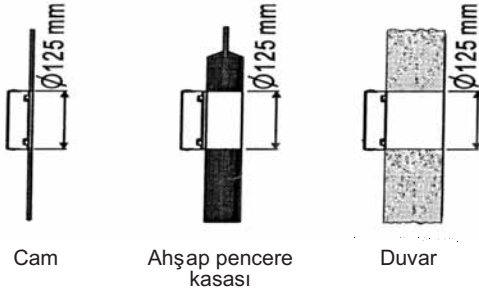

Cam

Ahşap pencere kasası

Duvar

Duvara uygun izolasyonla yalıtım yapılması önerilir.

H

Hava hortumlarını mümkün olduğunca kısa tutup, serbest bükümlerle, herhangi bir engelle ve kesit daralmasına maruz kalmayacak şekilde döndürünüz.

- Duvara açılan deliğe [13] flanş ı yerleştiriniz.

- Hava çıkış hortumunun [15] diğer ucunu Hava Çıkış Kanalına bağlayınız. (Sayfa 5, Resim A)

- Hava çıkış hortumunun [15] diğer ucunu flanşa [13] bağlayınız.

I



Flanş



Kapak



Hava Çıkış Hortumu

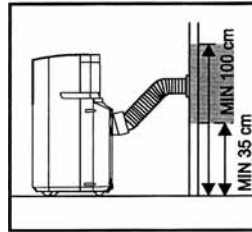

Hava çıkış hortumu kullanılmadığı zaman, açılan delik flanş ve kapak ile kapatılmalıdır.

Not: Yarı sabitlenerek, devreye alınan ürünlerin bulunduğu mahalin kapısı, (1 cm kadar) aralık bırakılarak, ortamın doğru şekilde havalandırılması sağlanmalıdır.

5 Kontrol Paneli

KONTROL PANELİ

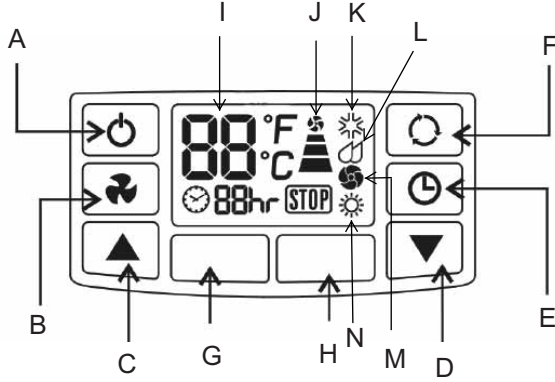

- A - Açma / Kapama Tuşu
- B - Fan Devri Ayar Tuşu
- C - Sıcaklık Arttırma / Program (başlatma-bitirme) fonksiyonu ayar tuşu (timer)
- D - Sıcaklık Azaltma / Program (başlatma-bitirme) fonksiyonu ayar tuşu (timer)
- E - Timer Tuşu
- F - Mod Seçim Tuşu
- G - İkaz Lambası (Drenaj Suyu İçin)
- H - Sinyal Alıcı
- I - Dijital Ekran (Set edilen değerleri ve programlama zamanlarını gösterir)
- J - Fan devir göstergesi
- K - Soğutma Modu Ledi
- L - Nem Alma Modu Ledi
- M - Fan Modu Ledi

6 Klimanızın Üstün Özellikleri ve Uzaktan Kumandanın Kullanımı

Nem Alma Konumu

Sıcaklığın nispeten düşük fakat nemin yüksek olduğu durumda, hava konfor şartlarını sağlamak için geliştirilmiş bir sistemdir.

Uzaktan Kumanda

Parmağınızın tek bir hareketi ile klimanızın bütün fonksiyonlarını, oturduğunuz yerden rahatça gerçekleştirebilirsiniz.

Uzaktan kumandanızı kullanırken dikkat etmeniz gereken noktalar

Uzaktan kumandanızı kullanacağınız zaman, klimanızın üzerindeki sinyal alıcıya doğru tutunuz. Uzaktan kumandanız ile klimanızın alıcısı arasında herhangi bir engel olmamasına dikkat ediniz. Üründen bip sesi gelmeden uzaktan kumandayla gönderilen sinyal geçerli olmamaktadır.

- Uzaktan kumandanızı düşürmeyiniz.
- Uzaktan kumandanızı, güneş ışınlarını doğrudan alabileceği bir yere ve ısı yayan bir cihazın yakınına koymayınız.

Ürünü Açma / Kapama

Cihazı şebeke prizine takınız.

Açma / Kapama tuşuna (1) (Sayfa 10) basınız, (ürün açıldığında, hangi konumda kapatıldıysa, tekrar o konumda açılır.

Mode tuşuna basarak, istenilen mode konumuna getiriniz.

- Soğutma modu
- Nem alma modu
- Fan modu
- Isıtma Modu

Programlı (başlama / bitirme) Fonksiyonu (Timer)

Klimanızın belirlemiş olduğunuz zaman ve şartlarda kendi kendine çalışmasını veya durmasını ayarlar. Bu sayede elektrik tasarrufu sağlanarak, serin ve rahat bir ortamda maksimum konfor elde edilir.

Uzaktan Kumandanızın Pillerinin Değiştirilmesi

Uzaktan kumandanızın pil yuvasının kapağını ok yönünde açınız. İki adet AAA 1,5 V pili (+) ve (-) yönlerinin doğru olarak yerleşip yerleşmediğine dikkat ederek yuvalarına yerleştiriniz ve kapağı tekrar takınız.

Dikkat!

Uzaktan kumandanıza kesinlikle şekli, boyutları ve performansları standart pillerden farklı olan, şarj edilebilir piller yerleştirmeyiniz. Klimanızı uzun bir süre çalıştırmayacaksınız, uzaktan kumandanızdaki pilleri çıkartınız.

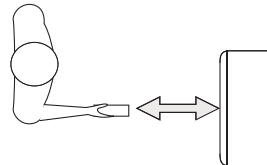
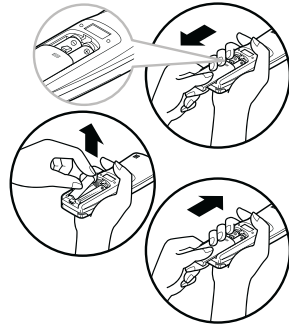

Uzaktan Kumanda

Uzaktan Kumanda; cihaza girilen verileri (fan hızı, timer, sıcaklık vb.) cihaza iletir.

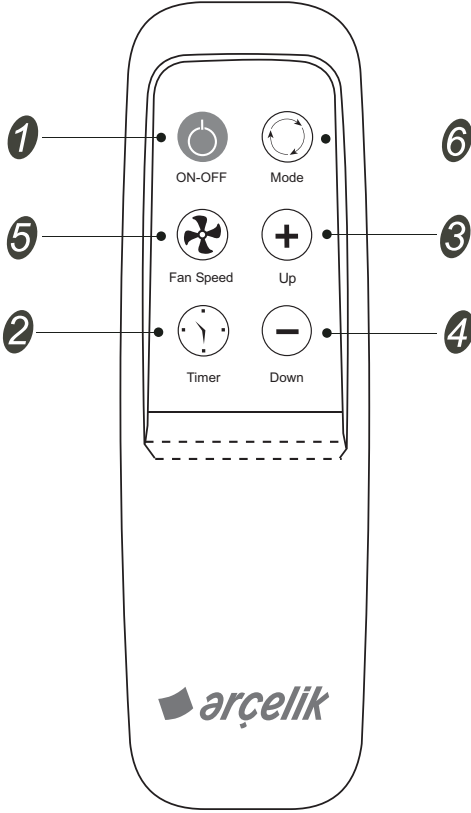

- 1 ON/OFF tuşu** cihazı açıp kapatmak için kullanılır.
- 2 Timer** Zamanlama programı için kullanılır.
- 3 Ayar Tuşları (Yukarı)** Sıcaklığı arttırmak ve zaman ayarı yapmak için kullanılır.
- 4 Ayar Tuşları (Aşağı)** Sıcaklığı düşürmek ve zaman ayarı yapmak için kullanılır.
- 5 Fan Devri Tuşu** Fan motorunun hızını ayarlamak için kullanılır.
- 6 Mode** Operasyon modunu belirlemek için kullanılır. (Soğutma Modu, Fan Modu vb.)

Not: Her bir mod ve ilgili fonksiyonlar ileriki sayfalarda detaylıca görülebilir.

SOĞUTMA KONUSU

Nemli havalarda, odayı soğutmak, nemi almak için kullanılan bir mod'dur. İstenilen sıcaklık değeri  tuşları ile ayarlanarak, kumanda ekranında sabitlenir. Fan devrini (hızını) değiştirmek için uzaktan kumanda üzerindeki fan düğmeleri kullanılarak aşağıda belirtilen uygun konumlar seçilebilir.

(HIGH-Yüksek) Cihaz istenilen sıcaklığa ulaşmak için en yüksek fan modunda çalışır.

(MED-Orta) Ses seviyesi daha düşük olmakla beraber cihaz iyi bir konfor anlayışı ile çalışır.

(LOW-Düşük) Ürün sessiz çalışır.

NEM GİDERME KONUSU

İklimlendirilen mahaldeki nemin yüksek olduğu durumlarda, ortam sıcaklığını değiştirmeden nem miktarı azaltılır. Nem giderme konumunda cihaz fan devrini (hızını) otomatik olarak ayarlar. Oda sıcaklığı 27°C üzerindeyse fan hızı ayarlanabilir, aksi durumda fan hızı otomatik olarak düşük konumda olacaktır.

FAN KONUSU



Fan konumunda, fan devri fan tuşu  (sayfa 10) ile ayarlanarak, set edilir. Fan konumu LOW/MED/HIGH (Düşük/Orta/Yüksek) olarak 3 kademelidir.

ISITMA KONUSU: Ortam şartlarının 27°C'nin altında olduğu durumlarda oda ısısını arttırmak için kullanılan bir moddur. 16°C - 27°C arasında set edilebilir.

PROGRAMLI (BAŞLATMA / BİTİRME) FONKSİYONU

Bu fonksiyon cihazı gecikmeli olarak başlatıp / kapatmak amacıyla kullanılır. Bu sayede elektrik tasarrufu sağlanır.

Programlı Başlatma Fonksiyonu (Timer)

- Cihaz Stand By konumundayken Timer tuşuna basınız 
-  Ayar tuşlarına basılarak ürünün istenilen zaman diliminden sonra devreye girmesi programlanır (ürün çalışmaya başlamadan önce).
- Timer tuşuna birkaç saniye içinde tekrardan basılarak, yapılan programlama set edilir.
- Eğer yapılan programlama birkaç saniye içinde onaylanmaz ise, ekranda tekrardan stand-by konumu belirir.
- Aktif edilen timer ile geriye sayım ekranda başlar.

Programlı Bitirme Fonksiyonu (Timer)

- Cihaz ON (Açık) konumundayken
-  Ayar tuşlarına basılarak, ürünün istenilen zaman diliminden sonra kapatılması programlanır.
- Programlama 1-24saat arası yapılabilir.

7 Klimanızın Çalıştırılması

Açma-Kapama

Fişi şebeke prizine sokunuz.

Açma / Kapama tuşuna (A) basıldığında cihaz hangi konumda kapatıldıysa, o konumda tekrardan açılacaktır. Mode tuşuna basıldığında, istenilen moda geçiş yapılabilmektedir.

LED (K)  Soğutma konumu

LED (L)  Nem alma konumu

LED (M)  Fan konumu

LED (N)  Isıtma konumu

SOĞUTMA KONUMU

Soğutma ve mahaldeki nemi alma amaçlı kullanılmalıdır. Bu fonksiyonu doğru olarak aktif etmek için mode tuşuna basarak, ekrana (❄️) imlecinin gelmesini bekleyiniz. + veya - ayar tuşlarına basarak sıcaklığı istenilen dereceye getiriniz.

Daha sonra fan devrini fan tuşuna basarak, istenilen seviyeye ayarlayınız.

 (HIGH-Yüksek) Cihaz istenilen sıcaklığa ulaşmak için en yüksek fan modunda çalışır.

 (MED-Orta) Ses seviyesi daha düşük olmakla beraber cihaz iyi bir konfor anlayışı ile çalışır.

 (LOW-Düşük) Ürün sessiz çalışır.



NEM ALMA KONUMU

Yazın iklimlendirilecek mahal için en uygun sıcaklık 24-27°C arasında değişmektedir. İklimlendirilecek mahalın sıcaklığının dış ortam sıcaklığının altında olmaması önerilir.

Mahaldeki nemin yüksek olduğu durumlarda, ortam sıcaklığını değiştirmeden nem miktarı azaltılır



FAN KONUMU

Fan tuşuna basarak fan devrini ayarlayınız. Seçilen fan devri high (yüksek), med (orta), low (düşük) şeklinde kademelendirilir.



ISITMA KONUMU

Mahali ısıtma amaçlı kullanılmalıdır. Bu fonksiyonu doğru olarak aktif etmek için mode tuşuna basarak, ekrana (☀) imlecinin gelmesini bekleyiniz. ⊕ veya ⊖ ayar tuşlarına basarak sıcaklığı istenilen dereceye getiriniz.



Daha sonra fan devrini fan tuşuna basarak, istenilen seviyeye ayarlayınız.



(HIGH-Yüksek) Cihaz istenilen sıcaklığa ulaşmak için en yüksek fan modunda çalışır.



(MED-Orta) Ses seviyesi daha düşük olmakla beraber cihaz iyi bir konfor anlayışı ile çalışır.



(LOW-Düşük) Ürün sessiz çalışır.

PROGRAMLI BAŞLATMA / BİTİRME FONKSİYONU

Klimanızın belirlemiş olduğunuz zaman ve şartlarda kendi kendine çalışmasını veya durmasını ayarlar. Bu sayede elektrik tasarrufu sağlanarak, serin ve rahat bir ortamda maksimum konfor elde edilir.

Programlı Başlatma Fonksiyonu (Timer)

- Cihazın fişini takınız ve ON/Stand-by tuşuna (A) basınız ve istenilen modu ve ayarları giriniz. (Sıcaklık, fan devri vb.)
- ON/Stand-by tuşuna (A) tekrar basınız ve ürünü stand-by konumuna alınız.
- Timer tuşuna basınız (⌚) timer tuşuna basıldığında en son set edilen değer belirecektir.
- ⊕ veya ⊖ ayar tuşlarına basılarak ürünün istenilen zaman diliminden sonra devreye girmesi programlanır.
- Timer tuşuna birkaç saniye içinde tekrardan basılarak, yapılan programlama set edilir.
- Eğer yapılan programlama birkaç saniye içinde onaylanmaz ise, ekranda tekrardan stand-by konumu belirir.
- Aktif edilen timer ile geriye sayım ekranda başlar.
- Timer programını iptal etmek için, timer tuşuna (⌚) basınız.

Programlı Bitirme Fonksiyonu (Timer)

- Gecikmeli olarak ayarları cihaz herhangi bir çalışma modundayken (soğutma/nem alma/fan programlanabilir).
- Timer tuşuna basınız (⌚) timer tuşuna basıldığında en son set edilen değer yada ekranda belirecektir.
- ⊕ veya ⊖ ayar tuşlarına basılarak, ürünün istenilen zaman diliminden sonra kapatılması programlanır.
- Timer tuşuna birkaç saniye içinde tekrardan basılarak, yapılan programlama set edilir.
- Eğer yapılan programlama birkaç saniye içinde onaylanmaz ise, ekranda tekrardan stand-by konumu belirir.
- Aktif edilen timer ile geriye sayım ekranda başlar
- Timer programını iptal etmek için, timer tuşuna (⌚) basınız.

8 Bakım ve Temizlik

Temizlik yada bakıma başlamadan önce, ürüne giden elektriği kesiniz.

Cihazın Temizlenmesi

Hafif rutubetli bezle cihazın üzerini siliniz. Daha sonra kuru bir bezle kurulayınız. Güvenliğiniz için cihaza su tutup yıkamayınız.



Önlemler

Petrol, alkol veya benzeri kir çözücü veya kimyasal maddeler kullanmayınız. Böcek ilacı veya benzeri spreylere temizleme veya başka amaçlarla ürünün üzerine sıkmayınız.

Klimanızın temizliğindeki en önemli bölüm, hava filtresinin temizlenmesidir. Hava filtresini temizlemediğiniz takdirde, soğutma kapasitesi düşer ve enerji sarfiyatı hissedilir derecede artar. Klimanızın hava filtresi kullanma mevsiminin başında ve sonunda temizlenmelidir.

Klimanızın bulunduğu ortamın kirlilik durumuna göre belirli aralıklarla (en az 15 günde bir) arka panel hava giriş menfezinin arkasında bulunan hava filtrelerini çıkartınız. Filtreleri temizlemeden önce klimanızı kapatınız. Filtre üzerindeki tozları elektrik süpürgesiyle aldıktan sonra filtreyi soğuk suyla yıkayınız. Filtreyi deforme etmemek için kesinlikle sıcak su, deterjan ve benzeri maddeler kullanmayınız. Yıkadıktan sonra filtreyi gölgede kurutunuz. Filtreyi kurulamak için bez kullanmayınız ve kesinlikle doğrudan güneş ışığı alan yerlerde veya soba, radyatör gibi ısı kaynaklarının yanında kurutmayınız. Filtreyi, kuruduktan sonra yerine takınız.

Dikkat: Klimanızı kesinlikle filtresiz çalıştırmayınız. Filtrenin hasar görmesi halinde, Yetkili Servis'imizden yeni bir filtre alınız.

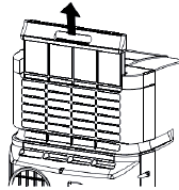

M

Hava giriş menfezini çıkartınız

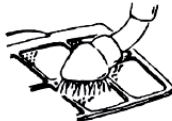

9 Pratik ve Yararlı Bilgiler

Klimanızdan en iyi verimi alabilmek için aşağıdaki talimatları uygulamanız önerilir:



Odanızı aşırı soğutmayınız. Bu hem sağlığınız için iyi değildir, hem de fazla elektrik sarfiyatına neden olur.



Klimanız çalışırken, güneş ışınlarının doğrudan içeri girmesine engel olunuz, güneşlik ve perdeleri kapalı tutunuz.



Geniş, büyük mekanlarda örneğin; kafeterya, pastane gibi kapıların sürekli açık olduğu yerlerde hava perdelerinin kullanılması elektrik sarfiyatını azaltarak, klimanızdan daha iyi verim elde edilmesini sağlayacaktır. Bu durumda ortam istenilen sıcaklık konumuna daha çabuk gelir.



Aşırı nemli ortamlarda cihazı kullanmayınız (umuma açık çamaşırhaneler vb.)



Ürünü dış ortamlarda kullanmayınız.



Ürünün üzerinde menfezleri kapatacak şekilde örtü ve benzeri şeyleri bırakmayınız.



Odanın içinde ısı verebilecek ısı kaynaklarını bulundurmayınız.



Serin havayı oda içinde tutmak için, kapı ve pencereleri mümkün oldukça kapalı tutmaya dikkat ediniz. Ürünün hava çıkış hortumu duvardan dışarı verildiği durumlarda doğru havalandırmanın sağlanabilmesi için kapı veya pencerenin bir miktar aralık olması önerilir.



Hava filtrelerini düzenli olarak temizleyiniz. Hava filtresindeki tıkanma hava akışını, soğutmayı ve nem giderme olayını azaltır. Hava filtrelerini düzenli olarak temizlemezseniz, soğutma kapasitesi düşecek ve kullandığınız elektriğin bir kısmı boşa harcanacaktır.



Klimanızın çalışması sırasında pencereler kapalı tutulduğundan, fırsat buldukça pencereleri açarak odayı havalandırınız.



Klimanızı uzun bir süre çalıştırmayacaksanız 2 - 3 saat fan konumunda çalıştırınız, bu işlem klimanızın içindeki rutubeti giderir. Daha sonra sigortadan kapatınız.



Cihazı, iklimlendirilecek mahalin zemini üzerinde konumlandırınız. Gerekli olduğu taktirde tekerlekler [3] için takozlar [14] konularak ürünün konumu sabitlenebilir.

10 Yetkili Servis Çağırmadan Önce Yapılması Gerekenler



Klimanız çalışmıyor ise;

Sigortanın atıp atmadığını ve devre kesiciyi kontrol ediniz. Zamanlayıcıyı çalıştırma sırasında bir hata yapıp yapmadığınızı kontrol ediniz.



Klimanız etkili olarak soğutmuyor ise;

Filtrenin kirli olup olmadığını kontrol ediniz. Sıcaklık ayarının doğru yapıp yapılmadığını kontrol ediniz. Klimanızı ilk çalıştırdığınızda oda çok sıcak ise, soğutma için biraz bekleyiniz. Ünitenin hava giriş ve çıkış pencerelerinin önünde bir engel olup olmadığını kontrol ediniz.



Odada tuhaf bir koku var ise ;

Kokunun duvardaki, halılardaki, mobilyalardaki veya oda içinde bulunan giysilerdeki nemden kaynaklanıp kaynaklanmadığını kontrol ediniz.



Klimanız gürültülü çalışıyor ise;
Su akıyormuş gibi bir ses; Bu, klimanızın içinde dolaşan soğutucu akışkanın sesidir.



Klima sis üflüyor ise;

Ortam çok nemli ise, klimanızdan çıkan hava akımının sıcak havayı soğutması ile buğulanma oluşacaktır. Bu, klimanızın yanlış çalışmasından kaynaklanmaz ve bir arıza değildir.



Klimanız tekrar çalıştırıldığında 3 dakika kadar çalışmıyor ise;

Bu, klimanızın korunması için geliştirilmiş bir önlemdir. 3 dakika sonunda klimanız çalışmaya başlayacaktır.



Uzaktan kumanda aletinizin göstergesi silik ise veya hiç göstermiyor ise;

Piller bitmiş veya yanlış yerleştirilmiş olabilir. Kontrol ediniz.



Klimanız çalıştırıldığında veya durduktan sonra üniteden “tik” “tik” gibi sesler geliyor ise;

Sıcaklık değişikliği plastik gövdenin büzülmesi veya genişmesine yol açar. Bu, klimanızın yanlış çalışmasından kaynaklanmaz ve bir arıza değildir.

11 Konforlu Bir Kullanım ve Enerji Tasarrufu İçin Neler Yapılmalı?

1. Klimanızın kapasitesinin kullanmak istediğiniz mekana uygun olduğundan emin olun.

2. Soğutma kapasitesi mekanın ihtiyacından daha küçük bir klima verimli soğutma sağlayamayacağından kompresörü sürekli devrede tutmak zorunda kalacak ve enerji sarfiyatı artacaktır.

3. Soğutma kapasitesi, mekanın ihtiyacından daha büyük bir klima ise ortamı çok çabuk soğutacak ve kompresörü sık sık kapatıp açacaktır. Bu durum klimanızın enerji sarfiyatını arttıracaktır. Klimanın bulunduğu mekan aşırı soğuyacak ve konfor yerine rahatsızlık yaratacaktır. Ayrıca daha yüksek kapasiteli klimalar daha yüksek ses seviyesine sahip olduğu için, klima kapasitesine göre daha küçük kalan mekandaki gürültü sizi rahatsız edecektir.

4. Klima kullandığınız mekanın ısı yalıtımı konforunuzu artırır, enerji sarfiyatınızı düşürür, ve bu nedenle mekanın ısı kaybı-kazanç noktalarının iyi izolasyonu önemlidir. Ayrıca klima kullanımı sırasında mekanın kapı ve pencerelerinin mutlak suretle kapalı olması gerekmektedir. Kapıların açık tutulması zorunluluk ise (mağaza ve dükkanlar gibi yerlerde), hava perdesi gibi dışarıdan sıcak veya soğuk hava akımını engelleyici cihazlar kullanılmalıdır.

5. Soğutmada, güneşin camlardan direk içeri girdiği saatlerde güneşliklerin, perdelerin veya panjurların kullanılması klimanızın enerji sarfiyatının artmasını engeller.

6. Montaj esnasında ünitenin yerleşim kaidelerine uyulması önemlidir. Özellikle, cihazların hava giriş çıkış kanallarının ve üfleme menfezlerinin önlerinde hava akışını engelleyecek etkenlerin olmaması gerekmektedir.

7. Soğutmada klimanızın ihtiyaç duyduğunuz sıcaklık değerinden daha düşük değerlere ayarlanması enerji sarfiyatınızı arttırırken, konfor etkisini azaltacaktır. Klimanızı sürekli en düşük ayar sıcaklığı yerine, ihtiyacınıza göre daha yüksek sıcaklık değerlerinde kullanabilirsiniz.

8. Klimanızın toz tutucu filtrelerinin temizliğini düzenli aralıklarla yapınız. Filtrelerin zaman içinde tıkanması hava akışını engelleyeceğinden, klimanızdan beklediğiniz performansı almanızı engelleyecektir. Bu durum klimanızı zorlayacağı için, enerji sarfiyatınızın da artmasına sebep olacaktır.

9. Klimanızda programlama özelliğini kullanarak enerji sarfiyatınızı düşürebilirsiniz. Mekanı kullanmadığınız zamanlarda klimanızın kapanmasını ve kullanacağınız zamanlarda yeniden açılmasını sağlayabilirsiniz.

12 Tüketici hizmetleri

Değerli Müşterimiz,

Sizlere iyi ürün vermek kadar, iyi hizmet vermenin de önemine inanıyoruz. Bu nedenle siz bilinçli tüketicilere çok geniş kapsamlı yeni hizmetler sunmaya devam ediyoruz.

Yetkili Servislerimizin haftanın 7 günü 09:00-22:00 saatleri arasında hizmet vermeye başlamasının ardından, Arçelik Çağrı Merkezi de haftanın 7 günü 08:00-24:00 saatleri arasında yeni telefon numarası olan **444 0 888** ile canlı olarak hizmet vermeye başladı.

Doğrudan bu numarayı çevirerek Arçelik Çağrı Merkezine başvurabilir ve arzu ettiğiniz hizmeti talep edebilirsiniz.

Yeni Numaralar:

444 0 888

(Sabit telefonlardan veya cep telefonlarından alan kodu çevirmeden*)

Diğer Numara

0.216.585 8 888

*Sabit telefonlardan yapılan aramalarda şehir içi arama tarifi üzerinden, cep telefonu ile yapılan aramalarda ise GSM-GSM tarifi üzerinden ücretlendirme yapılmaktadır.

Hizmet Merkezimize ayrıca www.arcelik.com.tr adresindeki tüketici hizmetleri bölümünde bulunan formu doldurarak ya da 0 216 585 8 888 nolu telefonu arayarak 0 216 423 23 53 nolu telefona faks çekerek de ulaşabilirsiniz.

Yazılı başvurular için adresimiz : Arçelik Çağrı Merkezi, Ankara Asfaltı Yanı, 34950 Tuzla/İSTANBUL

Aşağıdaki önerilere uymanızı rica ederiz.

- 1.Ürününüzü aldığınızda Garanti belgesini Yetkili Satıcınıza onaylattırınız.
- 2.Ürününüzü kullanma kılavuzları esaslarına göre kullanınız.
- 3.Ürününüzle ilgili hizmet talebiniz olduğunda Çağrı Merkezimize başvurunuz.
- 4.Hizmet için gelen teknisyene "teknisyen kimlik kartı" nı sorunuz.
- 5.İşiniz bittiğinde servis teknisyeninden "HİZMET FİŞİ" istemeyi unutmayınız. Alacağınız Hizmet fişi, ileride ürününüzde meydana gelebilecek herhangi bir sorunda size yarar sağlayacaktır.
- 6.Kullanım ömrü : 10 yıldır. (Ürünün fonksiyonunu yerine getirebilmesi için gerekli yedek parça bulundurma süresi.)



*Garanti ile ilgili olarak
müşterinin dikkat etmesi
gereken hususlar*

ARÇELİK tarafından verilen bu garanti, Klima'nın normalin dışında kullanılmasından doğacak arızaların giderilmesini kapsamadığı gibi aşağıdaki durumlarda da garanti dışıdır:

- 1. Kullanma hatalarından meydana gelen hasar ve arızalar,*
- 2. Ürünün müşteriye tesliminden sonraki yükleme, boşaltma ve taşıma sırasında oluşan hasar ve arızalar.*
- 3. Voltaj düşüklüğü veya fazlalığı; hatalı elektrik tesisatı; ürünün etiketinde yazılı voltajdan farklı voltajda kullanma nedenlerinden meydana gelecek hasar ve arızalar,*
- 4. Yangın ve yıldırım düşmesi ile meydana gelecek arızalar ve hasarlar,*
- 5. Ürünün kullanma kılavuzlarında yer alan hususlara aykırı kullanılmasından kaynaklanan arızalar.*

Yukarıda belirtilen arızaların giderilmesi ücret karşılığında yapılır.

Garanti, bu belgenin diğer yüzünde belirtilen süre içinde ve yalnız üründe meydana gelecek arızalar için geçerli olup, bunun dışında, garanti belgesine dayanılarak, herhangi bir isim altında hak ve tazminat talep edilemez.

Garanti belgesinin tekemmül ettirilerek tüketiciye verilmesi sorumluluğu, tüketicinin malı satın aldığı satıcı, bayi, acenta ya da temsilciliklere aittir. Garanti belgesi üzerinde tahrifat yapıldığı, ürün üzerindeki orjinal seri numarası kaldırıldığı veya tahrif edildiği takdirde bu garanti geçersizdir.

Üretici Firma: New Widetech Industries Co.Ltd. (No. 52, King Shan East Avenue, Kaiping Ind.Park, Kaiping City, Guangdong, P.R. China Tel: +86-750-222-6622 Fax: +86-750-222-6969)

İthalatçı firma: Arçelik - LG Klima San. ve Tic. A.Ş. (Organize Sanayi İhsan Dede Cad. 41400 Gebze / Kocaeli Tel: (0262) 678 78 78 Fax: (0262) 678 78 79)

Ürünümüzün CE uygunluğu TÜV SÜD Product Service GmbH - Zertifizierstelle - Ridlerstrasse 65 80339 München - Germany tarafından belgelenmiştir

Çağrı Merkezi
444 0 888

Diğer Numara
0216 585 8 888

ARÇELİK A.Ş. Tuzla 34950 İstanbul
Tel: (0-216) 585 85 85 Fax: (0-216) 423 23 53



GARANTİ BELGESİ

ARÇELİK Klima'nın kullanma kılavuzunda gösterildiği şekilde kullanılması ve yetkili kılman Servis elemanları dışındaki şahıslar tarafından bakım, onarım veya başka bir nedenle müdahale edilmemiş olması şartıyla, bütün parçaları dahil olmak üzere tamamen malzeme, işçilik ve üretim hatalarına karşı ürünün teslim tarihinden itibaren 3 (ÜÇ) YIL SÜRE İLE GARANTİ EDİLMİŞTİR.

Garanti kapsamı içinde yapılan işlemler için işçilik masrafı, değiştirilen parça bedeli ya da başka bir ad altında hiçbir ücret talep edilmeyecektir. Garanti süresi içinde yapılacak onarımlarda geçen süre, garanti süresine ilave edilir. Tamir süresi en fazla 30 iş gündür. Bu süre mamülün yetkili servis atölyelerimize, yetkili servis atölyelerimiz bulunmaması durumunda Yetkili Satıcılarımıza veya Firmamıza bildirildiği tarihten itibaren başlar.

Arızanın giderilmesi konusunda uygulanacak teknik yöntemlerin tespiti ile değiştirilecek parçaların saptanması tamamen firmamıza aittir. Arızanın giderilmesi ürünü bulduğu yerde veya Yetkili Servis atölyelerinde yapılabilir. Müşterimizin buna onayı şarttır.

Ancak;

-Ürünün teslim tarihinden itibaren garanti süresi içinde kalmak kaydıyla bir yıl içerisinde, aynı arızayı ikiden fazla tekrarlaması veya farklı arızaların dörtten fazla ortaya çıkması veya belirtilen garanti süresi içerisinde farklı arızaların toplamının altından fazla olmasıyla üründen yararlanamamanın süreklilik kazanması,

-Tamir için gereken azami sürenin aşılması,

-Yetkili Servis atölyelerince; mevcut olmaması halinde sırasıyla Yetkili Satıcımız, bayi, acente Temsilciliğimizden birisinin bölgeye en yakın servis yetkilisiyle birlikte veya firmamızın yetkilisince düzenlenecek raporla arızanın tamirinin mümkün bulunmadığının belirlenmesi durumunda, ücretsiz olarak değiştirme işlemi yapılacaktır.

Garanti belgesi ile ilgili olarak çıkabilecek sorunlar için Sanayi ve Ticaret Bakanlığı, Tüketicinin ve Rekabetin Korunması Genel Müdürlüğü'ne başvurulabilir. Bu Garanti Belgesi'nin kullanılmasına 4077 sayılı Kanun ile bu Kanun'a dayanılarak düzenlenen TRKGM-95/116-117 sayılı Tebliğ uyarınca T.C. Sanayi ve Ticaret Bakanlığı, Tüketicinin ve Rekabetin Korunması Genel Müdürlüğü tarafından izin verilmiştir.

GENEL MÜDÜR

GENEL MÜDÜR YRD.

Seri No: _____

Tip: 90090 _____

Teslim Tarihi, Yeri: _____

Fatura Tarihi No: _____

Satıcı Firma Ünvanı: _____

Adres: _____

Tel-Faks: _____

Satıcı Firma (Kaşe ve İmza): _____