



*Tost grill  
Kullanma kılavuzu*

*K 2369*

## Lütfen önce bu kılavuzu okuyun!

Değerli Müşterimiz,

Modern tesislerde üretilmiş ve titiz kalite kontrol işlemlerinden geçirilmiş olan ürününüzün size en iyi verimi sunmasını istiyoruz.

Bunun için, bu kılavuzun tamamını, ürünü kullanmadan önce dikkatle okuyun ve bir başvuru kaynağı olarak saklayın.

## Kullanma kılavuzu ürünü hızlı ve güvenli bir şekilde kullanmanıza yardımcı olur.

- Ürünü kurmadan ve çalıştırmadan önce kullanma kılavuzunu okuyun.
- Özellikle güvenlikle ilgili bilgilere uyun.
- Daha sonra da ihtiyacınız olabileceği için kullanma kılavuzunu kolay ulaşabileceğiniz bir yerde saklayın.
- Ayrıca ürün ile birlikte ilave olarak verilen diğer belgeleri de okuyun.

Bu kullanma kılavuzunun başka modeller için de geçerli olabileceğini unutmayın. Modeller arasındaki farklar kılavuzda açık bir şekilde vurgulanmıştır.



# İÇİNDEKİLER

---

<b>1</b>	<b>Güvenlik Uyarıları</b>	<b>2</b>
<b>2</b>	<b>Cihazın Teknik Özellikleri</b>	<b>3</b>
<b>3</b>	<b>Pişirme Konumları ve Ayarları</b>	<b>4-5</b>
<b>4</b>	<b>Tost Grill'in Kullanımı</b>	<b>6</b>
<b>5</b>	<b>Tost Grill'in Temizliği ve Bakımı</b>	<b>6</b>
<b>6</b>	<b>Problemler ve Çözümleri</b>	<b>7</b>
<b>7</b>	<b>Tüketici Hizmetleri</b>	<b>8</b>

---

# 1 Güvenlik Uyarıları

• Cihazınızı ilk defa kullanmaya başladığınızda, pişirme plakalarını yıkadıktan sonra bir temizlik kâğıdı veya pamukla hafifçe yağlayınız. Termostat ayarını 3 konumuna getirip 10 dakika ürünü ısıtınız. Bu sırada hafif bir koku olması normaldir.

• Cihazınızı çalıştırmak istediğinizde önce üst ve alt pişirme gruplarını birbirine bağlayan kilitleme mandalını geriye doğru iterek (🔒) açınız.

• Kullanım sonrasında cihazınızı kaldırmak istediğinizde kilitleme mandalını ileri doğru çekerek ürünün alt ve üst pişirme plakalarının kilitlemesi sağlanır. (🔒)

• PTFE kaplamalara zarar vermemek için pişirme plakalarının temizliğinde sert cisimler, aşındırıcı malzemeler ve kimyasallar kullanmayınız. Plakalarınızı kesinlikle bulaşık makinesinde yıkamayınız.

• Pişirme plakalarını çıkarıp takarken veya temizlik yaparken cihazı prizden çıkarınız.

• Cihazınızı kesinlikle suya sokmayınız.

• Termostat ısıyı alt plakadan algıladığından, barbekü konumunda iken yiyecekleri önce bu pişirme plakasına koyunuz, alt plaka dolduğunda diğer plakayı kullanınız.

• Cihazınızı düz, etrafında yeterli

açık alan olan sabit bir zemine koyarak kullanınız.

• Üst pişirme grubunu cihazınızı ısıtmaya başladığınızda kapalı, soğumaya bıraktığınızda açık tutunuz.

• Ürününüzü mutlaka toprak hatlı prizde kullanınız. Uzatma kordonu kullanmanız gerektiği durumlarda bu kordonun da yine toprak hatlı ve minimum 1 mm<sup>2</sup> kesitli olmasına dikkat ediniz.

• Cihazınızın kordonunu ısı kaynaklarından uzak tutunuz.

• Şebeke kablosu hasar gördüğünde yetkili teknik servis tarafından değiştirilmelidir. Aksi durumda ürününüz garanti kapsamı dışında kalabilir.

• Cihazınız çalışırken sıcak olacaktır.

• Pişirme plakalarını takıp çıkarırken ve pişirme plakalarının konumunu değiştirirken grillin soğuk olmasına dikkat ediniz.

• Ürününüzü, fiziksel (görsel, işitsel) veya zihinsel engelliler, çocuklar ve deneyim, bilgi eksikliği olan kişiler tarafından, güvenliklerinden sorumlu bir kişinin gözetimi olmaksızın kullanılmamalıdır.

• Elektrikli cihazlar oyuncak değildir.

## 2 Cihazın Teknik Özellikleri

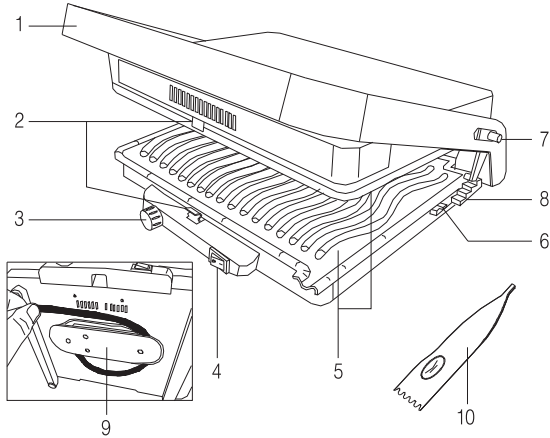

- 1- Sap
- 2- Pişirme plakası tespit kancası
- 3- Termostat ayar düğmesi
- 4- On/Off Şalteri ve Termostat kontrol ışığı
- 5- Pişirme plakaları
- 6- Üst plaka kilitleme ayarı
- 7- Kilitleme mandalı/seviye ayarlama mandalı
- 8- Üst pişirme plakası seviye ayarları
- 9- Ürünün altındaki kablo sarma yuvası
- 10- Temizleme tarağı

**Gerilim :** 220-240 V ~ 50/60 Hz  
**Güç :** 2000 - 2400 W  
**İzolasyon Sınıfı :** I  
**Pişirme plakası ölçüleri :** 230 x 310 mm  
**Pişirme tabanı kaplaması :** PTFE Yapışmaz kaplama

Ürünün üzerinde bulunan işaretlemelerde veya ürünle birlikte verilen diğer basılı dokümanlarda beyan edilen değerler, ilgili standartlara göre laboratuvar ortamında elde edilen değerlerdir. Bu değerler, ürünün kullanım ve ortam şartlarına göre değişebilir.

### 3 Pişirme Konumları ve Ayarları

Tost Grill'inizi pişirme plaka aralıklarını ve konumlarını değiştirerek çok amaçlı kullanabilirsiniz. Termostat ayarı da size bu konuda yardımcı olacaktır.

#### Kapalı Pişirme Konumu

Bu konumda, yiyecek alt ve üst pişirme plakalarının arasına konur.

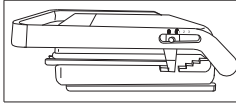

Her iki yüzey aynı anda yiyeceğe temas edeceği için pişirme süresi kısaldır. Bu konumda grill, tost, patlıcan kızartma v.b. yapılabilir. Özel sap tasarımı sayesinde pişirme plakalarının arasına koyacağınız yiyecekler kaymayacaktır. Pişirme sırasında üst pişirme grubu ile baskı yapmak yiyeceğin lezzetini olumsuz etkileyeceği için üst pişirme grubunun ağırlığı temas için yeterli olacak biçimde tasarlanmıştır.

#### Fırınlama Konumu

Fırınlama veya kalın ekmelele tost yaparken ekmeğinizin ezilmemesini istiyorsanız, ürün sapının yan kısmında bulunan seviye ayarlama mandalını tercihinize ve fırınlama kabı yüksekliğine göre 1.,2. veya 3. seviyelerinden birine getirerek pişirme plakaları aralığını ayarlayabilirsiniz.

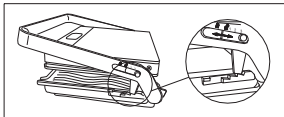

• Termostat ayarı 1 konumunda iken donmuş yiyecekleri çözmek için kullanabilirsiniz. Tercihe göre donmuş yiyecekler alüminyum folyoya sarılarak da çözdürülebilir.

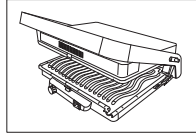

#### Barbekü Konumu

Tost grill'inizi barbekü konumuna soğukken geçiriniz.

Cihazınızın üst pişirme grubu kendiliğinden dik duracak biçimde tasarlanmıştır. Bu sayede pişirmek istediğiniz yiyecekleri alt pişirme plakasına yerleştirirken üst pişirme grubunu tutmanıza gerek kalmayacaktır.

Cihazınızı barbekü konumuna almak istediğinizde dik duran pişirme grubunu sap ile birlikte tutarak yatırınız.

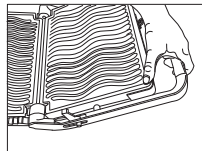
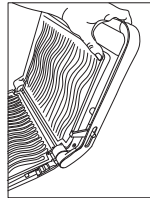

Bu konumda her iki pişirme plakası yan yana açık olduğu için yüzey genişlemiştir. Mangal lezzetinde bonfile, pizola, köfte gibi ızgaralar veya tercihe göre krep, yumurta, peynir pane de kısa zamanda yapılabilir.

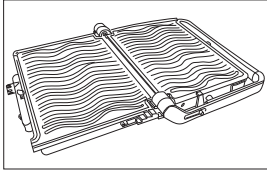

### **Piştirme Plakalarının Çıkarılıp / Takılması**

Piştirme plakalarını çıkartmak istediğinizde ön taraftaki tespit kancasına bastırarak serbest kalan piştirme plakasını yerinden alabilirsiniz.

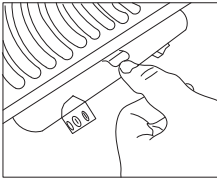

Yeniden takmak istediğinizde önce tabanın arkasına yerleştiriniz ve kilit kancasının bulunduğu ön tarafa basarak kilitleyiniz. Bu işlemi yapmadan önce plakalar ve ürünün soğuk olduğundan emin olunuz ve işlem sonrasında da plakaların doğru takıldığını kontrol ediniz.

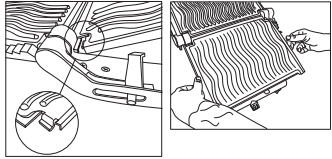

### **Termostat Konumları**

Tost Grillinizde piştirme plakalarının ısısı alt piştirme grubu önünde bulunan termostat düğmesi ile kontrol edilmektedir.

**I-Hafif Sıcak** : Daha çok ısıtma amaçlı kullanılır.

**II-Sıcak** : Krep, sosis, tavuk, ciğer v.s. yapılabilir.

**III-Çok Sıcak** : Kırmızı etler, balık, tost v.b. için önerilir.

Bu öneriler pişecek malzemenin kalınlığına, miktarına, donmuş olup olmadığına ve istenen piştirme derecesine bağlı olarak değişebilir.

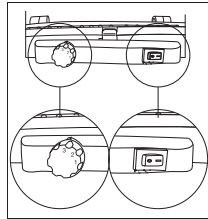

## 4 Tost Grill'in Kullanımı

- Önce pişirme plakalarının doğru takılıp takılmadığını kontrol ediniz. Cihazınızın ilk kullanımında plakalarınızı yıkadıktan sonra; pişirme yüzeylerini bir parça pamuk ile hafif olarak yağlayınız.
- Cihaz kapalı konumda iken şebeke kablosunu prize takınız. Termostat ayar düğmesini istediğiniz konuma getirdikten sonra on/ off şalterini açınız. Cihazınız ısınmaya başlayacak ve şalter üzerindeki termostat ışığı yanacaktır. Isı, ayarlanan seviyeye ulaştığında ışık sönecektir. İlk kez kullanıldığında bir miktar koku olması normaldir.
- Termostat ışığı söndükten sonra cihazınız pişirme için hazırdır.

- Pişirme bittiğinde cihazınızı kaldırmak isterseniz, gerekli temizliği yaptıktan sonra sap kenarında bulunan kilitleme mekanizmasını kullanarak kilitleyiniz. Bu şekilde cihazınızı güvenli bir şekilde taşıyabilirsiniz ve dik biçimde muhafaza edebilirsiniz.
- **Pişirme plakaları takılı olmadan ürünü çalıştırmayınız aksi halde ürününüzün termal sigortası atabilir.**

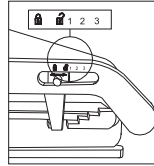

## 5 Tost Grill'in Temizliği ve Bakımı

- Pişirme bittiğinde şebeke kablosunu prizden çekerek cihazınızın üst pişirme plakası açık konumda soğumaya bırakınız.
- Pişirme plakaları soğuduktan sonra yerinden çıkarınız.
- Pişirme plakalarına zarar vermek için elde yıkayınız kesinlikle bulaşık makinesi kullanmayınız.
- Yerinden çıkarılmış pişirme plakalarını ılık su içerisinde yaklaşık 5 dk. belettikten sonra yüzeyindeki yiyecek kalıntılarını sert bir cisim veya kimyasal aşındırıcı temizleyiciler kullanmadan yumuşak yüzeyli bir sünger ile temizleyiniz.
- Pişirme plakalarının temizlemeniz için özel olarak tasarlanmış temizleme tarağını kullanabilirsiniz.

- Temizleme tarağını plakaları çizecek kadar bastırmayınız ve kesinlikle sıcak yüzeylerde kullanmayınız.
- Yüzeyler üzerinde oluşacak çok ince bir çizik yiyeceklerin yapışmasına neden olabilir. Böyle bir yapışma olduğunda bir kaç damla sıvı yağ damlatarak temizlemeye çalışınız.
  - Cihazınızın dış yüzeyini çizici ve sert temizlik malzemeleri ile temizlemeyiniz.

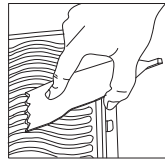

## 6 Problemler ve Çözümleri

### Yeteri kadar ısınmıyor / çok ısınıyor

- Termostat ayarı doğru kademeye ayarlanmamış olabilir.>>> Termostat ayarını kontrol ediniz.

### Hiç ısınmıyor

- Şebeke kablosu takılı olmayabilir.>>> Kontrol ediniz ve takınız.
- Açma / kapama anahtarı doğru pozisyonda olmayabilir.>>> Açma / kapama anahtarını 'I' pozisyonuna alınız.
- Açma / kapama anahtarı bozulmuş olabilir.>>> Yetkili servise götürünüz.
- Termik sigortası atmış olabilir.>>> Yetkili servise götürünüz.

### Ürün pişirme grubu açılmıyor

- Yan kilit kapalı konumda olabilir. >>> Yan kilidi açık konuma alınız.

### Ürün pişirme grubu kapanmıyor

- Yan kilidin konumu hatalı olabilir. 'kapalı konum'>>> Yan kilidi doğru konuma alınız. 'açık konum'
- Pişirme plakaları doğru takılmamış olabilir. >>> Pişirme plakalarının doğru takıldığından emin olunuz.

### Pişirme plakaları oturmuyor

- Hatalı takılmış olabilir.>>> Kılavuzda belirtildiği gibi takıldığından emin olunuz.

### Cihaz sigorta attırıyor

- Cihazın besleme hattında başka bir cihaz (ütü, fırın v.b.) çalışıyor olabilir.>>> Diğer cihazları devre dışı bırakınız. >>> Sorun devam ediyorsa yetkili servise götürünüz.

## 7 Tüketici Hizmetleri

Değerli Müşterimiz,

Sizlere iyi ürün vermek kadar, iyi hizmet vermenin de önemine inanıyoruz. Bu nedenle siz bilinçli tüketicilere çok geniş kapsamlı yeni hizmetler sunmaya devam ediyoruz.

Yetkili Servislerimizin haftanın 7 günü 09:00 - 22:00 saatleri arasında hizmet vermeye başlamasının ardından, Arçelik Çağrı Merkezi haftanın 7 günü 24 saat yeni telefon numarası 444 0 888 ile canlı olarak hizmet vermeye başladı. Doğrudan bu numarayı çevirerek Arçelik Çağrı Merkezine başvurabilir ve arzu ettiğiniz hizmeti talep edebilirsiniz.

**Arçelik Çağrı Merkezi**

**444 0 888**

(Sabit telefonlardan veya cep telefonlarından alan kodu çevirmeden\*)

**Diğer Numara:**

**(0216) 585 8 888**

\* Sabit telefonlardan yapılan aramalarda şehir içi arama tarifi üzerinden, cep telefonu ile yapılan aramalarda ise GSM-GSM tarifi üzerinden ücretlendirme yapılmaktadır.

Çağrı Merkezimize ayrıca [www.arcelik.com.tr](http://www.arcelik.com.tr) adresindeki Tüketici Hizmetleri bölümünde bulunan formu doldurarak ya da 0216 585 8 888 nolu telefonu arayarak ya da 0216 423 23 53 nolu telefona faks çekerek de ulaşabilirsiniz.

Yazılı başvurular için adresimiz: Arçelik Çağrı Merkezi, Ankara Asfaltı Yarı, 34950 Tuzla/İSTANBUL

Aşağıdaki önerilere uymanızı rica ederiz.

1. Ürününüzü aldığınızda Garanti Belgesini Yetkili Satıcınıza onaylatırınız.
2. Ürününüzü kullanma kılavuzu esaslarına göre kullanınız.
3. Ürününüzle ilgili hizmet talebiniz olduğunda yukarıdaki telefon numaralarından Çağrı Merkezimize başvurunuz.
4. Hizmet için gelen teknisyene "teknisyen kimlik kartı"nı sorunuz.
5. İşiniz bittiğinde servis teknisyeninden "HİZMET FİŞİ" istemeyi unutmayınız. Alacağınız Hizmet Fişi, ilerde ürününüzde meydana gelebilecek herhangi bir sorunda size yarar sağlayacaktır.
6. Kullanım ömrü: 7 yıldır. (Ürünün fonksiyonunu yerine getirebilmesi için gerekli yedek parça süresi.)



Garanti ile ilgili olarak  
müşterinin dikkat etmesi  
gereken hususlar

ARÇELİK tarafından verilen bu Garanti, Tost Grill'in normalin dışında kullanılmasından doğacak arızaların giderilmesini kapsamadığı gibi, aşağıdaki durumlarda garanti dışıdır:

- 1 . Kullanma hatalarından meydana gelen hasar ve arızalar,
- 2 . Ürünün müşteriye teslim tarihinden sonraki yükleme, boşaltma ve taşıma sırasında oluşan hasar ve arızalar,
- 3 . Voltaj düşüklüğü veya fazlalığı, hatalı elektrik tesisatı; ürünün etiketinde yazılı voltajdan farklı voltajda kullanma nedenlerinden meydana gelebilecek hasar ve arızalar.
- 4 . Yangın ve yıldırım düşmesi ile meydana gelebilecek arızalar ve hasarlar.
- 5 . Ürünün kullanma kılavuzunda yer alan hususlara aykırı kullanılmasından kaynaklanan arızalar.

Ürüne yetkisiz kişiler tarafından yapılan müdahalelerde ürüne verilmiş garanti sona erecektir.

Yukarıda belirtilen arızaların giderilmesi ücret karşılığında yapılır.

Ürünün kullanım yerine montajı ve nakliyesi ürün fiyatına dahil değildir.

Garanti belgesinin tekemmül ettirilerek tüketiciye verilmesi sorumluluğu, tüketicinin malı satın aldığı satıcı, bayi, acenta ya da temsilciliklere aittir. Garanti belgesi üzerinde tahrifat yapıldığı, ürün üzerindeki orijinal seri numarası kaldırıldığı veya tahrif edildiği takdirde bu garanti geçersizdir.

Ürününüz Arçelik A.Ş. adına Eksen A.Ş. Gebze Organize Sanayi Bölgesi No: 602  
Gebze - Kocaeli / Türkiye tarafından üretilmiştir.

Üretim Yeri: Türkiye

Ürününüzün CE uygunluğu TÜV Rheinland Am Grauen Stein, Köln 51105 Deutschland  
Tel: +49 221 8063087 tarafından onaylanmıştır.

**Çağrı Merkezi**  
**444 0 888**

**Diğer Numara**  
**0216 585 8 888**

Arçelik A.Ş. Tuzla 34950 İstanbul  
Telefon: (0216) 585 85 85 Faks: (0216) 423 23 53

**tost grill**

**arçelik**

**Garanti  
Belgesi**

Arçelik Tost Grill'inizin kullanma kılavuzunda gösterildiği şekilde kullanılması ve Arçelik'in yetkili kıldığı servis elemanları dışındaki şahıslar tarafından bakım, onarım veya başka bir nedenle müdahale edilmemesi şartıyla, bütün parçaları dahil olmak üzere tamamı malzeme, işçilik ve üretim hatalarına karşı ürünün teslim tarihinden itibaren 2 (İKİ) YIL SÜRE İLE GARANTİ EDİLMİŞTİR.

Garanti kapsamı içinde gerek malzeme ve işçilik, gerekse montaj hatalarından dolayı arızalanması halinde yapılan işlemler için, işçilik masrafı, değiştirilen parça bedeli ya da başka bir ad altında hiçbir ücret talep edilmeyecektir. Garanti süresi içinde yapılacak onarımlarda geçen süre, garanti süresine ilave edilir. Tamir süresi en fazla 30 iş günüdür. Bu süre mamulün yetkili servis atölyelerimize, yetkili servis atölyelerimiz bulunmaması durumunda yetkili satıcılarımıza veya firmamıza bildirdiği tarihten itibaren başlar. Ürünün arızasınının 15 iş günü içerisinde giderilememesi halinde Arçelik A.Ş. ürünün tamiri tamamlanıncaya kadar, benzer özelliklere sahip başka bir ürünü, müşterinin kullanımına tahsis edecektir.

Arızanın giderilmesi konusunda uygulanacak teknik yöntemlerin tespiti ile değiştirilecek parçaların saptanması tamamen firmamıza aittir. Arızanın giderilmesi ürünün bulunduğu yerde veya yetkili servis atölyelerinde yapılabilir. Müşterimizin buna onayı şarttır. Ancak; Tüketicinin onarım hakkını kullanmasına rağmen malın;

- Tüketicie teslim edildiği tarihten itibaren, belirlenen garanti süresi içinde kalmak kaydıyla, bir yıl içerisinde; aynı arızanın ikiden fazla tekrarlanması veya farklı arızaların dörtten fazla meydana gelmesi veya belirlenen garanti süresi içerisinde farklı arızaların toplamının altından fazla olması unsurlarının yanı sıra, bu arızaların maldan yararlanamamayı sürekli kılması,
- Tamiri için gereken azami süresinin aşılması,
- Firmanın servis istasyonunun, servis istasyonunun mevcut olmaması halinde sırayla satıcısı, bayii, acentesi, temsilciliği, ithalatçısı veya imalatçı-üreticisinden birisinin düzenleyeceği raporla arızanın tamirini mümkün bulunmadığının belirlenmesi durumlarında tüketici malın ücretsiz değiştirilmesini, bedel iadesi veya ayıp oranda bedel indirimi talep edebilir. Garanti belgesi ile ilgili olarak çıkabilecek sorunlar için Sanayi ve Ticaret Bakanlığı, Tüketicinin ve Rekabetin Korunması Genel Müdürlüğü'ne başvurulabilir. Bu Garanti Belgesi'nin kullanılmasına 4077 sayılı Tüketicinin Korunması hakkında Kanun ile bu Kanun'a dayanılarak yürürlüğe konulan Garanti Belgesi Uygulama Esaslarına Dair Tebliğ uyarınca, T.C. Sanayi ve Ticaret Bakanlığı, Tüketicinin ve Rekabetin Korunması Genel Müdürlüğü tarafından izin verilmiştir.

**ARÇELİK A.Ş.**

**GENEL MÜDÜR**

**GENEL MÜDÜR YRD.**

Seri No: \_\_\_\_\_

Tip: K 2369 \_\_\_\_\_

Teslim Tarihi, Yeri: \_\_\_\_\_

Fatura Tarihi, No: \_\_\_\_\_

Satıcı Firma Ünvanı: \_\_\_\_\_

Adres: \_\_\_\_\_

Tel-Faks: \_\_\_\_\_

Satıcı Firma (Kaşe ve İmza): \_\_\_\_\_

Bu belge, Sanayi ve Ticaret Bakanlığı'nın 88743 no'lu ve 09.08.2010 izin tarihli belgesine göre düzenlenmiştir. Bu bölümü, ürünü aldığınız Yetkili Satıcı imzalayacak ve kaşeleyecektir