



*Çamaşır kurutma makinesi  
Kullanma kılavuzu*

*3771 KT*

## Lütfen önce bu kılavuzu okuyun!

Değerli Müşterimiz,

Modern tesislerde üretilmiş ve titiz kalite kontrol işlemlerinden geçirilmiş olan ürününüzün size en iyi verimi sunmasını istiyoruz.







Bunun için, bu kılavuzun tamamını, ürününüzü kullanmadan önce dikkatle okumanızı ve bir başvuru kaynağı olarak saklamanızı rica ediyoruz.

## Bu kullanma kılavuzu

- Ürününüzü hızlı ve güvenli bir şekilde kullanmanıza yardımcı olacaktır.
  - Ürününüzü kurmadan ve çalıştırmadan önce lütfen bu kullanma kılavuzunu okuyun.
  - Özellikle güvenlikle ilgili bilgilere uyun.
  - Daha sonra da ihtiyacınız olabileceği için kullanma kılavuzunu kolay ulaşabileceğiniz bir yerde saklayın.
  - Ayrıca ürününüzle birlikte ilave olarak verilen diğer belgeleri de okuyun.
- Bu kullanma kılavuzunun başka modeller için de geçerli olabileceğini unutmayın.

## Semboller ve açıklamaları

Kullanma kılavuzunda şu semboller yer almaktadır:

-  Önemli güvenlik bilgileri. Can ve mal açısından tehlikeli durumlara karşı uyarı.
-  Dikkat; Elektrik gerilimine karşı uyarı.
-  Dikkat; Yangın tehlikesine karşı uyarı.
-  Dikkat; Sıcak yüzeylere karşı uyarı.
-  Talimatları okuyun.
-  Faydalı bilgiler. Önemli bilgiler veya kullanımla ilgili faydalı ipuçları.

Bu ürün, çevreye saygılı modern tesislerde doğaya zarar vermeden üretilmiştir.

EEE Yönetmeliğine Uygundur.



# İÇİNDEKİLER

## 1 Çamaşır Kurutma Makineniz 4

Genel görünüm.....	4
Teknik özellikler.....	5

## 2 Önemli güvenlik bilgileri 6

Genel güvenlik.....	6
Kullanım amacı.....	7
Çocuk güvenliği.....	7

## 3 Kurulum 8

Kurulum için doğru yer.....	8
Çamaşır makinesi üzerinde kullanım.....	8
Su giderine bağlanması (Yoğuşturucu ürünler için).....	8
Elektrik bağlantısı.....	9
İlk kullanım.....	9
Makinenin taşınması.....	9

## 4 Kurutma için ön hazırlık 10

Makinede kurutulması uygun çamaşırılar.....	10
Makinede kurutulması uygun olmayan çamaşırılar.....	10
Kurutulacak çamaşırılar hazırlanması	11
Doğru yük kapasitesi.....	11

## 5 Program Seçimi ve Makinenizin Çalıştırılması 12

Kontrol panosu.....	12
Makineyi açma.....	13
Program seçimi.....	13
Zaman ekranı.....	14
Program seçimi ve tüketim tablosu ....	15
Yardımcı fonksiyon.....	16
Kuruluk derecesi.....	16
Kırışık önleme.....	16
Kontrastın değiştirilmesi.....	16
Uyarı göstergeleri.....	16
Geciktirme zamanının değiştirilmesi....	17
Geciktirme zamanının iptal edilmesi....	17
Programın başlatılması.....	17
Program ilerleme durumu.....	18

Program başladıktan sonra programın değiştirilmesi.....	18
Çocuk kilidi.....	19
Programın iptal edilerek bitirilmesi.....	19
Program sonu.....	19

## 6 Bakım ve temizlik 20

Kapak filtresi.....	20
Yoğuşturucu (Yoğuşturuculu ürünler için).....	20
Filtre çekmecesi (Isı pompalı ürünler için).....	20
Yoğuşturucu süngeri (Isı pompalı ürünler için).....	21
Sensör ve tambur kanadı.....	22
Su tankı ( Yoğuşturucu ve Isı pompalı ürünler için).....	22

## 7 Problemler için çözüm önerileri 23

## 8 Tüketici Hizmetleri 24

## 9 Çevre koruma / Enerji tasarrufu bilgileri: 25

# 1 Çamaşır Kurutma Makineniz

## Genel görünüm

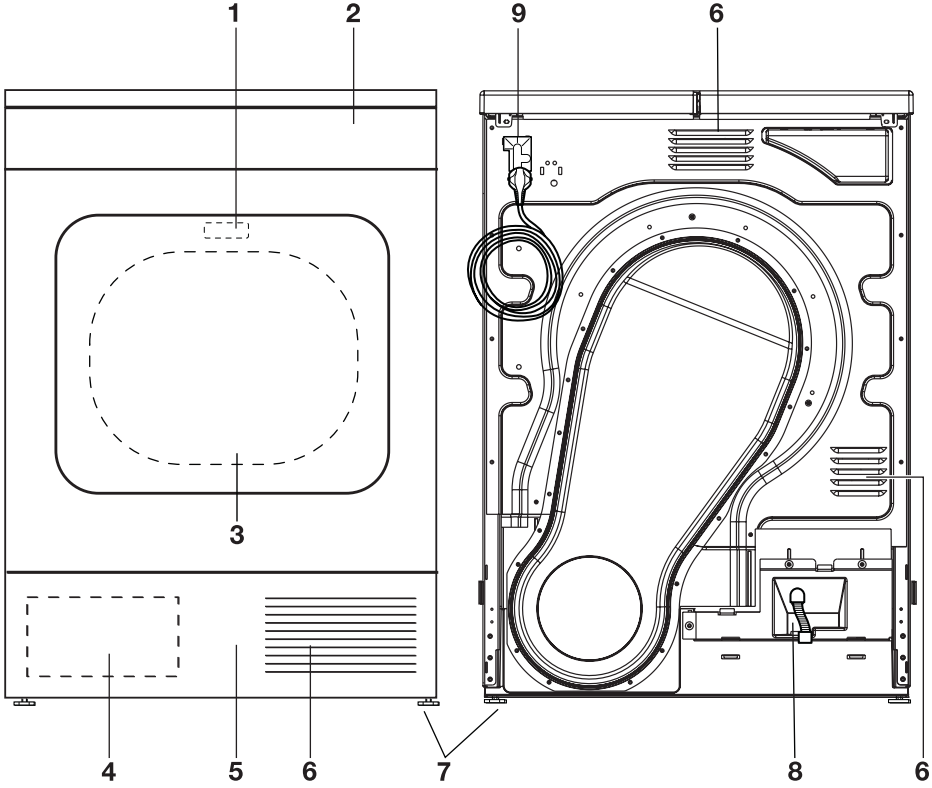

1 - Tip etiketi

2 - Pano

3 - Kapak filtresi (kapağın içinde)

4 - Filtre çekmecesi (tekmeliğin arkasında)

5 - Tekmelik

6 - Havalandırma ızgarası

7 - Ayarlanabilir ayaklar

8 - Pompa kapağı

9 - Elektrik kablosu

## Teknik özellikler

Dolum miktarı			(Çamaşır Kurutma Makinesine Konan Kuru Ağırlık)					
Beyaz / Renkli / Pamuklu çamaşırlar	maks.	kg	7					
Sentetik çamaşırlar	maks.	kg	3.5					
Gömlek 30'	maks. 2 adet gömlek		0.5					
Kot	maks.	kg	4					
Spor	maks.	kg	4					
Hassas	maks.	kg	1					
Viskon	maks.	kg	1.5					
Karma	maks.	kg	4					
Havalandırma/Tazeleme	maks.	kg	7 / 3,5					
Zaman programları	maks.	kg	7 / 3,5					
Yünlü / İpekli	maks.	kg	1.5 / 0.5					
Gömlek	maks. 6 adet gömlek		1.5					
Kurutma sistemi			Isı Pompalı, Yoğuşturuculu, elektronik, nem kontrollü					
Ölçüleri								
Yükseklik / Tezgah altı için yükseklik		cm	85,0 / 82,0					
Genişlik		cm	59,5					
Derinlik / Tezgah için derinlik		cm	60 / 58					
Açık kapakta derinlik		cm	106.5					
Ayakların yükseklik ayarı		cm	1,5					
Ambalajsız ağırlık		kg	61					
Oda sıcaklığı			(+ 5°C) , (+ 35°C)					
Ana Model Kodu			B917H22					
Elektrik bağlantısı								
Gerilim			230 V 50 Hz					
Güç			1200 W					
Sigorta	(C tipi zaman geciktirme)		10 A					
Yoğuşturulan suyun doğrudan dışarıya verilmesi								
Hortum çapı		cm	1					
Hortum uzunluğu	maks.	cm	140					
Hortumun en yüksek noktası	maks.	cm	80					
Tüketim değerleri				Çamaşır miktarı (kg)	Sıkma Devri (devir/dk)	Kalan nem (%)	Enerji (kwh)	Süre (dakika)
Pamuklu dolap kuruluğu				7	1400	%50	1.80	120
Pamuklu dolap kuruluğu *				7	1000	%60	2.25	140
Pamuklu ütüye hazır				7	1000	%60	1.70	110
Sentetik dolap kuruluğu				3.5	800	%40	0.85	55
Yünlü				1.5	600	%50	1.70	150

Ürün kalitesini arttırmak için önceden haber verilmeksizin teknik özelliklerde değişiklik yapılabilir. Kılavuzda yer alan şekiller şematik olup ürününüzle birebir uyum içinde olmayabilir.

Ürünün üzerinde bulunan işaretlemelerde veya ürünle birlikte verilen diğer basılı dokümanlarda beyan edilen değerler, ilgili standartlara göre laboratuvar ortamında elde edilen değerlerdir. Bu değerler, ürünün kullanım ve ortam şartlarına göre değişebilir.

## 2 Önemli Güvenlik Bilgileri

Ürünü kullanmaya başlamadan önce bütün bilgileri okuyun. Bunlara uyulmaması halinde kişisel yaralanma ya da maddi hasar tehlikesi oluşabilir. Her türlü garanti ve güvenilirlik taahhüdü geçersiz hale gelir.

### Genel güvenlik

- Makineyi asla halı kaplı zemin üzerine yerleştirmeyin. Aksi takdirde, makine alttan hava almayacağı için elektrikli parçaları aşırı ısınabilir. Bu durum ise makinenin arızalanmasına neden olabilir.
- Makinenin elektrik kablosu/fişi bozulduğunda mutlaka yetkili servisi çağırın.
- Ürün, kurulum, bakım ve tamir işlemleri esnasında, fişe takılı olmamalıdır. Bu tür işlemler her zaman teknik servise yaptırılmalıdır. Yetkili olmayan kişiler tarafından yapılan işlemlerden doğabilecek zararlardan üretici firma sorumlu tutulamaz.
- Bu ürün uygun kapasitedeki bir sigorta tarafından korunan topraklı bir prize bağlanmalıdır.
- Ürününüz +5°C ve +35°C sıcaklıklar arasında çalışmaya uygundur.
- Ürünün içinde elektrikli aletler kullanmayın.
- Çıkan havayı, gaz ya da diğer yakıt türleriyle çalışan cihazlardan çıkan egzoz dumanları için kullanılan baca deliklerine vermeyin.
- Çıplak ateş de dahil olmak üzere diğer yakıt türleriyle çalışan cihazlardan çıkan gazların geri teperek odaya dolmasını önlemek için yeterli havalandırma sağlayın.
- Her yüklemeye önce veya sonra lif filtresini temizleyin.
- Kurutucuyu lif filtresi olmadan kesinlikle kullanmayın.
- Egzoz çıkışı etrafında ve buna bitişik bölgelerde elyaf, toz ve kir birikmesine izin vermeyin.
- Elektrik kablosunun fişi kurulumdan sonra kolay erişilebilir olmalıdır.
- Yangın veya elektrik çarpması riskini azaltmak istiyorsanız, kurutucuyu şebeke elektrikliğine bağlamak için uzatma kabloları, çoklu prizler veya adaptör kullanmayın.
- Cihazla birlikte verilen fiş üzerinde değişiklik yapmayın. Prize uymuyorsa, ehliyetli bir elektrik teknisyenine bu prizi uygun bir prize değiştirtin.
- Daha önce benzinle/mazotla, kuru temizleme çözücüleriyle ya da diğer yanıcı ve patlayıcı maddelerle temizlenmiş ve yıkanmış olan veya bunların bulaşmış ya da

lekelemiş olduğu parçalar, tutuşabilecek ya da patlayabilecek buharlar çıkardığından, kurutulmamalıdır.

- Temizlik için sanayi kimyasalları kullanılıyorsa, kurutma makinesini kullanmayın.
- Yıkamamış öğeleri kurutma makinesinde kurutmayın.
- Sıvı pişirme yağı, aseton, alkol, benzin, gazyağı, leke çıkarıcı, turpentin, balmumları ve balmumu çıkarıcılarıyla kirlenmiş öğeler kurutma makinesinde kurutulmadan önce sıcak suda bol deterjanla yıkanmalıdır.
- Lastik köpük (lateks köpük), duş boneleri, su geçirmez tekstil ürünleri, kauçuk destekli maddeler ve lastik köpük pedlerle desteklenmiş giysiler ya da yastıklar kurutma makinesinde kurutulmamalıdır.
- Kumaş yumuşatıcılarını veya statik önleyici ürünleri, söz konusu kumaş yumuşatıcısı ya da ürünün üreticisi tavsiye etmediği sürece kullanmayın.
- Bu cihazın topraklama bağlantısı yapılmalıdır. Topraklama sistemi, bir hatalı çalışma veya arıza durumunda, elektrik akımı için çok düşük dirençli bir yol açmak suretiyle elektrik çarpması riskini azaltır. Bu cihazın kablosunda, cihazın topraklanmasını sağlayan bir iletken ve bir topraklama fişi bulunmaktadır. Bu fiş uygun şekilde monte edilmiş ve yerel kurallara ve yönetmeliklere göre topraklanmış bir prize takılmalıdır.
- Bu cihaz, kilitlenebilir bir kapının, sürgülü bir kapının veya kurutma makinesi menteşesinin karşı tarafında bir menteşeye sahip bir kapının arkasına kurulmamalıdır.
- Bu cihazı açık hava koşullarına maruz kalabileceği yerlere kurmayın veya bırakmayın.
- Kumandalarla oynanmamalıdır.
- Cihaz üzerinde, anladığınız ve yerine getirme becerilerine sahip olduğunuz herhangi bir onarım veya parça değişikliği işlemini kullanıcı bakım talimatlarında ya da yayınlanmış kullanıcı onarım talimatlarında açıkça önerilmediği sürece yapmaya kalkışmayın.
- Cihazın içi ve egzoz kanalı ehliyetli servis personeli tarafı periyodik olarak temizlenmelidir.
- Cihaz topraklama iletkeninin yanlış şekilde bağlanması elektrik çarpmasına neden olabilir. Cihazın doğru şekilde topraklandığı konusunda herhangi bir kuşkunuz varsa,

ehliyetli bir elektrik teknisyeni, servis temsilcisi ya da servis personeline bunu kontrol ettirin.

- Tambur dönerken makinenin içine uzanmayın.
- Makine kullanımında değil ise fişini çekin.
- Makinenizi su hortumu ile kesinlikle yıkamayın! Elektrik çarpabilir!  
Temizlemeden önce fişi prizden çekerek daima elektrik bağlantısını kesin.
- Fişe ıslak ellerle kesinlikle dokunmayın. Fişi çekmek için kesinlikle kablodan tutmayın, her zaman yalnızca fişi tutarak çekin. Elektrik kablosu veya fiş arızalı ise makineyi çalıştırmayın!
- Makineyi kendi başınıza onarmaya kesinlikle çalışmayın. Aksi halde kendinizin ve başkalarının hayatını tehlikeye atabilirsiniz.
- Güvenlik talimatlarında verilen bilgileri uygulayarak giderilemeyen arızalarda: Makineyi kapatın, fişi çekin ve yetkili servisi arayın.
- Tüm parçalar hızla makineden çıkarılıp ısıyı dağıtmak amacıyla serilecek olmadıkları sürece, kurutma çevrimi sonlanmadan önce kurutma makinesini durdurmayın.
- Cihaz hizmetten kaldırılmadan ya da elden çıkarılmadan önce, kurutma bölmesinin kapağını çıkarın.
- Kurutma makinesi döngüsünün son işlemi (soğutma döngüsü), öğelerin zarar görmeyecekleri bir sıcaklıkta kalmalarını sağlamak üzere ısı uygulanmadan gerçekleştirilir.
- Kumaş yumuşatıcıları ve benzeri ürünler kumaş yumuşatıcısının belirtilen talimatlarına göre kullanılmalıdır.
- Metal destekler içeren iç çamaşırları kurutma makinesine konulmamalıdır. Bu metal destekler kurutma esnasında gevşeyerek koparsa, kurutma makinesinde hasara yol açabilir.
- Makineye yüklemeyen önce tüm giysileri kontrol ederek ceplerinde veya üzerlerinde unutulmuş çakmaklar, bozuk paralar, metal parçalar, iğneler, v.s. olmadığından emin olun.
- Makinanızı, kullanmadığınız zamanlarda veya kurutma işlemi tamamlanıp çamaşırlar boşaltıldıktan sonra, açma/kapama anahtarını kullanarak kapatın. Açma kapama anahtarının açık olduğu durumlarda (makinede enerji varken) ise makina kapısını kapalı tutun.

## Kullanım amacı

- Bu ürün evde kullanılmak üzere tasarlanmıştır. Ürün amacının dışında kullanılmamalıdır.
- Ürünü yalnızca uygun işarete sahip tekstil ürünlerinin kurutulması için kullanın.
- Ürününüzde yalnızca bu kılavuzda belirtilen eşyaları kurutun.
- Bu ürün, yanlarında güvenliklerinden sorumlu olacak veya onlara ürünün kullanımıyla ilgili gerekli talimatları verecek bir kişi bulunmadığı sürece fiziksel, duyuşsal veya zihinsel yeteneklerinde yetersizlik bulunan veya bilgisiz ya da deneyimsiz olan kişiler (çocuklar dahil) tarafından kullanım için tasarlanmamıştır.

## Çocuk güvenliği

- Elektrikli ürünler çocuklar için tehlike arz edebilir. Ürün çalışırken çocukları üründen uzak tutun, ürün ile oynamalarına izin vermeyin.
- Ambalaj malzemeleri çocuklar için tehlikeli olabilir. Ambalaj malzemelerini çocukların ulaşamayacakları bir yerde muhafaza edin veya atık talimatlarına uygun bir şekilde tasnif ederek çöpe atın.
- Çocukların, ürün üzerine oturmasına/çıkmasına veya içine girmesine izin vermeyin.
- Çocuklar denetlenerek ürün ile oynamaları önlenmelidir.
- Ürünün bulunduğu ortamdan çıktığınızda yüklenme kapağını kapatın.

### 3 Kurulum

Ürününüzün kurulumu için size en yakın Yetkili Servis'e başvurun.

**i** Ürünün yerinin ve elektrik tesisatının hazırlanması müşteriyeye aittir.

**A** Kurulum ve elektrik bağlantıları uzman bir personel tarafından yapılmalıdır.

**A** Ürünü kurmadan önce üzerinde herhangi bir hasar olup olmadığını kontrol edin. Ürün hasarlıysa kurulumunu yaptırmayın. Hasarlı ürünler güvenliğinizi için tehlike oluşturur.

#### Kurulum için doğru yer

- Ürünü, donma ihtimali olmayan ortamlarda sabit ve düz bir zemine kurun.
- Ürünü havalandırması iyi olan tozsuz bir ortamda çalıştırın.
- Ürünün önündeki ve altındaki hava kanallarını, uzun tüylü halı ve tahta bant gibi malzemelerle kapamayın.
- Makinenizi uzun tüylü bir halı ya da benzer bir yüzeye üzerine yerleştirmeyin.
- Ürün, kilitlenebilir bir kapı, sürgülü bir kapı veya ürüne çarpma ihtimali olan menteşeli bir kapının arkasına kurmayın.
- Ürün bir kez kurulduktan sonra, bağlantıların yapıldığı yerde kalması gerekir. Ürünü yerleştirirken arka duvarın herhangi bir yere (musluğa, prize, v.b) dayanmamasına ve sonradan konumunu değiştirmeyeceğiniz bir yere yerleştirmeye dikkat edin.

**A** Ürünü yerleştirirken elektrik kablosunun üzerine konmadığından emin olun.

**A** Diğer mobilyaların kenarlarıyla ürün arasında en az 1.5 cm mesafe olmasına dikkat edin.

#### Tezgah altı kullanım

- Tezgah altı ya da dolap içi kullanımda, üst tabla yerine konulacak parçanın (Parça no: 296 970 0100) Yetkili Servis tarafından monte edilmesi gerekir. Üst tabla olmadan kesinlikle çalıştırılmamalıdır.
- Tezgah altı ya da dolap içi kullanımda, ürünün yan ve arka tarafları ile duvar arasında en az 3 cm mesafe bırakın.

#### Çamaşır makinesi üzerinde kullanım

- Çamaşır makinesi üzerinde kullanım için, iki makine arası sabitleme parçası kullanılmalıdır. Sabitleme parçasının (Parça no: 296 280 0100 beyaz/ 296 280 0200 gri) Yetkili Servis tarafından monte edilmesi gerekir.
- Ürünü sağlam bir zemin üzerine yerleştirin. Çamaşır makinesinin üzerine yerleştirilmesi gerekiyorsa, yaklaşık ağırlıkları –dolu halde– 180 kilogramı bulabilir. Bu nedenle

zemin, yeterli yük taşıma kapasitesine sahip olmalıdır!

#### Su giderine bağlanması (Yoğuşturuculu ürünler için)

Yoğuşturucu ünitesi bulunan ürünlerde kurutma sırasında toplanan su, su tankında birikir. Toplanan suyu her kurutmadan sonra boşaltmanız gerekmektedir. Su tankında biriken suyu periyodik olarak boşaltma işlemi yerine, ürünle birlikte verilen su tahliye hortumu ile doğrudan dışarı verebilirsiniz. Su tahliye hortumunu bağlamak için;

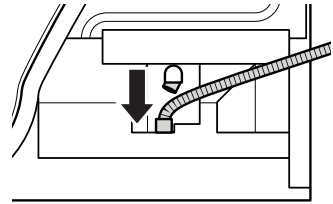
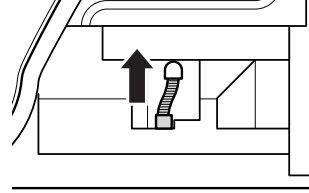

1. Üründeki hortumun ucunu elle çekerek çıkarın. Hortumu çıkarmak için herhangi bir alet kullanmayın. Boşaltma hortumu adaptörünü bu hortumun ucuna takın.
2. Ürünle birlikte ayrıca verilen tahliye hortumunu, boşta kalan hortum adaptörünün ucuna takın.
3. Tahliye hortumunun diğer ucu, doğrudan kirlı su boşaltma giderine ya da lavaboya sabitlenebilir. Her türlü bağlantıda sabitleme yapılmalıdır. Hortum su tahliyesi sırasında yerinden çıkarsa evinizi su basabilir.

**i** Su tahliyesini dışarı verdiğinizde her program sonunda "Su Tankı" uyarı ışığı yanar.

Önemli:

- Hortum, en fazla 80 cm yüksekliğe takılmalıdır.
- Hortumun kıvrılmaması ve katlanmamasına dikkat edin.
- Hortumun ucu bükülmemeli, üzerine basılmamalı ve hortum, gider ile ürün arasında katlanmamalıdır.

## Ayakların ayarlanması

Ürünün daha sessiz ve titreşimsiz çalışabilmesi için, ayaklarının üzerinde düzgün ve dengede durması gerekir. Ürünün ön tarafındaki iki ayak ayarlanabilir. Ayakları ayarlayarak dengeyi sağlayın.

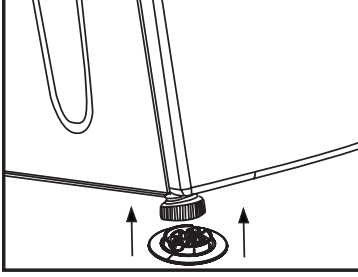

1. Ayakları elle gevşetin.
2. Ürünü düz ve sağlam bir şekilde durana kadar ayakları ayarlayın.

**f** Ayarlanabilir ayakları gevşetmek için herhangi bir alet kullanmayın. Aksi halde zarar görebilirler.

**f** Ayarlanabilir ayakları kesinlikle yerinden sökmeyin.

Kullanma kılavuzu ile birlikte verilen 2 adet lastik parça, ıslak ve kaygan zeminlerde makinenizin kaymasını engeller. Lastik parçaları takmak için:

1. Ürünü arkaya doğru eğin.
2. Ön tarafta bulunan ayarlanabilir ayaklara lastik parçaları takın. Lastik parçaları bastırarak yerine oturtun.
3. Ürünün dengesini tekrar kontrol edin ve gerekirse ayarlanabilir ayakları tekrar ayarlayın.

## Elektrik bağlantısı

Makineyi uygun kapasitedeki bir sigorta tarafından korunan topraklı bir prize bağlayın. Makinenin, topraklama yapılmadan kullanılması halinde, ortaya çıkabilecek zararlardan firmamız sorumlu olmayacaktır.

- Bağlantı ulusal yönetmeliklerle uyumlu olmalıdır.
- Evinizdeki sigortanın akım değeri 10 amperden az ise ehliyetli bir elektrikçiye 10 amperlik bir sigorta bağlatın.
- Elektrik kablo fişi kurulumdan sonra kolay erişilebilir olmalı.
- Voltaj ve izin verilen sigorta koruması "Teknik Özellikler" bölümünde verilmiştir.
- Belirtilen voltaj, şebeke voltajınıza eş değer olmalıdır.
- Uzatma kabloları ya da çoklu prizler ile bağlantı yapmayın.
- Ana sigorta ve şalterlerde en az 3 mm kontak açıklığı olmalıdır.

**f** Hasar görmüş bir elektrik kablosu ehliyetli bir elektrikçi tarafından değiştirilmelidir.

**f** Ürün arızalı ise onarılmadan

çalıştırılmamalıdır! Elektrik çarpma tehlikesi vardır!

## İlk kullanım

- Ürünü kullanıma hazır duruma getirmek için yetkili servisi çağırmadan önce, yerleştirileceği yerin ve elektrik tesisatının uygun olduğundan emin olun. Değilse ehliyetli bir elektrikçi çağırarak gerekli düzenlemeyi yaptırın.
- Makinenin elektrik bağlantılarının, bu kılavuzun ilgili bölümlerinde yer alan talimatlara uygun olduğundan emin olun.

## Ambalajın imha edilmesi

Ambalaj malzemeleri çocuklar için tehlikeli olabilir. Ambalaj malzemelerini çocukların ulaşamayacakları bir yerde muhafaza edin. Makinenizin ambalajı geri dönüşümlü malzemelerden üretilmiştir, atık talimatlarına uygun bir şekilde tasnif ederek çöpe atın. Normal ev çöpüyle birlikte atmayın.

## Makinenin taşınması

1. Makinenin elektrik fişini çıkarın.
2. Su şebekesi varsa su gideri ve baca bağlantılarını sökün.
3. Makineyi taşımadan önce makine içinde kalan suyu tamamen tahliye edin.

## Eski makineyi elden çıkarma

Eski makinenizi çevreye zarar vermeyecek şekilde atın.

Makinenizi nasıl atabileceğiniz hakkında yetkili satıcınız veya belediyenizin çöp toplama merkezine danışabilirsiniz.

Makinenizi çöpe atmadan önce çocukların tehlikeye maruz kalmaması için elektrik fişini kesin ve yüklenme kapağının kilidini çalışmaz duruma getirin.

## 4 Kurutma için ön hazırlık

### Enerji tasarrufu için yapılması gerekenler

- Ürünü tam kapasite ile çalıştırmaya, ancak kapasitesinden fazla da yüklememeye dikkat edin.
- Çamaşırlar yıkanırken mümkün olan en yüksek devirde sıkma yapın. Bu sayede kurutma süresini kısaltarak enerji tüketimini azaltabilirsiniz.
- Aynı cins çamaşırları birlikte kurutmaya dikkat edin.
- Program seçimi için kullanma kılavuzundaki tavsiyelere uyulmalıdır.
- Kurutma makinesinin önünde ve arkasında hava dolaşımı için uygun mesafe bırakmaya dikkat edin. Makinenin ön tarafındaki ızgaraların üzerini örtmeyin.
- Kurutma işlemi sırasında gerek duyulmadıkça makinenin kapısını açmayın. Kapıyı mutlaka açmanız gerekiyorsa, uzun süre açık tutmamaya dikkat edin.
- Kurutma işlemi sırasında yeni (Islak) çamaşır eklemeyin.
- Kurutma işlemi boyunca çamaşırdan ayrılmış havaya karışan tüy ve lifler "Hav Filtreleri" tarafından toplanır. Filtreleri her kurutma öncesi veya sonrası temizlemeye dikkat edin.
- Yoğuşturuculu modellerde, yoğuşturucuyu en az ayda bir veya her 5 kurutmadan sonra düzenli olarak temizlemeye dikkat edin.
- Kurutma işlemi sırasında kurutma makinesinin bulunduğu ortamı iyi havalandırın.
- Lambalı modellerde enerji tasarrufu için, makineyi kullanmadığınız zamanlarda açma kapama anahtarı basılı(makinede enerji varken)ise makine kapısını kapalı tutun.

### Makinede kurutulması uygun çamaşırlar

- Daima giysi etiketindeki önerilere uyun. Sadece etiketinde kurutma makinesinde kurutulabilir yazan çamaşırları, uygun programları seçerek kurutun.

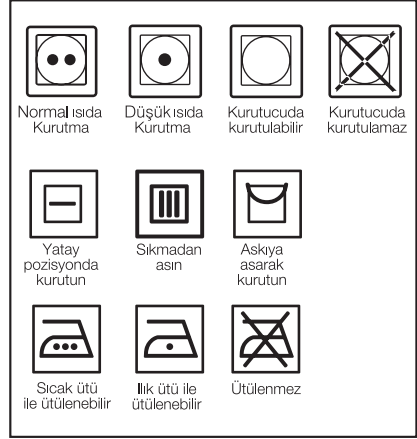

### Makinede kurutulması uygun olmayan çamaşırlar

- Kemer tokaları ve metal düğmeler gibi metal parçalara sahip çamaşırlar kurutma makinesine zarar verebilir.
- Narin nakış işli kumaşları, metal aksesuarlı giysileri ve uyku tulumu gibi eşyaları kurutma makinesinde kurutmayın.
- Hassas ve değerli kumaşlardan üretilmiş giysiler ve tül perdeler kırışabilir, kurutma makinesinde kurutmayın!
- Yastık yorgan gibi hava geçirmeyen elyaftan yapılmış eşyaları kurutma makinesinde kurutmayın.
- Köpük veya lastikten yapılmış giysiler kurutma makinesinde deforme olabilir.
- Kauçuk içeren çamaşırları kurutma makinesinde kurutmayın.
- Petrol, yağ, yanıcı ve patlayıcı maddelere maruz kalmış çamaşırları yıkanmış olsalar bile kurutma makinesinde kurutmayın.
- Çok ıslak ve suyu damlayan çamaşırları kurutma makinesine koymayın.
- Daha önce benzinle/mazotla, kuru temizleme çözücülerile ya da diğer yanıcı ve patlayıcı maddelerle temizlenmiş, yıkanmış veya bulaşmış, lekelenmiş parçalar, tutuşabilecek ya da patlayabilecek buharlar çıkardığından, kurutma makinesinde kurutmayın..
- Temizlik için sanayi kimyasalları kullanılıyorsa, kurutma makinesini kullanmayın.
- Yıkanmamış çamaşırları kurutma makinesinde kurutmayın.
- Sıvı pişirme yağı, aseton, alkol, benzin,

gazyagli, leke cikarici, turpentin, balmumları ve balmumu cikaricilarıyla kirlenmiş öğeleri kurutma makinesinde kurutmadan önce sıcak suda bol deterjanla yıkayın.

- Lastik köpük (lateks köpük), duş boneleri, su geçirmez tekstil ürünleri, kauçuk destekli maddeler ve lastik köpük pedlerle desteklenmiş giysiler ya da yastıkları kurutma makinesinde kurutmayın.
- Kumaş yumuşatıcılarını veya statik önleyici ürünleri, söz konusu kumaş yumuşatıcısı ya da ürünün üreticisi tavsiye etmediği sürece kullanmayın.
- Metal destekler içeren iç çamaşırları kurutma makinesine koymayın. Bu metal destekler kurutma esnasında gevşeyerek koparsa, kurutma makinesinde hasara yol açar.

## Kurutulacak çamaşırların hazırlanması

- Ürünü yüklemeyen önce tüm giysileri kontrol ederek ceplerinde veya üzerlerinde unutulmuş çakmaklar, bozuk paralar, metal parçalar, iğneler, v.s. olmadığından emin olun.
- Kumaş yumuşatıcıları ve benzeri ürünler kumaş yumuşatıcısının belirtilen talimatlarına göre kullanın.
- Çamaşırlar tekstil tipinin ve çamaşır makinesinin müsaade ettiği en yüksek devirde sıklmış olmalıdır.
- Çamaşırlar yıkama sonrasında iç içe geçmiş olabilir. Kurutma makinesine koymadan önce çamaşırlarınızı birbirinden ayırın.
- Çamaşırlarınızı cinslerine ve kalınlıklarına göre ayırın. Aynı cins çamaşırları birlikte kurutun. Örn: ince mutfak havlusu ve masa örtüleri kalın banyo havlularından daha önce kururlar.

## Doğru yük kapasitesi

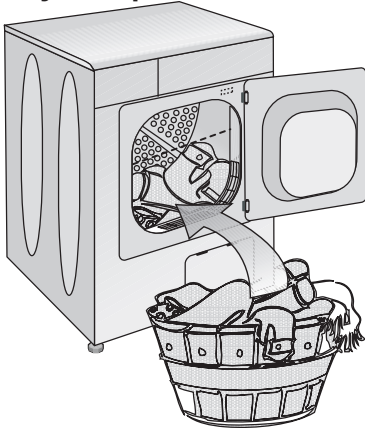

⚠ Lütfen "Program Seçim Tablosu" içindeki bilgileri dikkate alın. Her zaman maksimum yük kapasitesine uygun olarak programı başlatın.

- ❗ Kurutma makinesine, şekilde gösterilen seviyeden fazla çamaşır yüklenmesi tavsiye edilmez. Aşırı yükleme yapıldığında kurutma performansı kötüleşecektir. Ayrıca kurutma makineniz ve çamaşırlarınız da hasar görebilir.
- ❗ Giysileri birbirine dolanmayacak şekilde makinenizin içine gevşek olarak yerleştirin.
- ❗ Büyük parçalar (örn.: Çarşaf, nevresimler, büyük masa örtüleri) kurutma işlemi sırasında toplanabilirler. Kurutma işlemi sırasında kurutma makinesini 1-2 kez durdurup toplanan çamaşırları açın. Aşağıdaki ağırlıklar örnek olarak verilmiştir.

Ev eşyaları	Yaklaşık ağırlıkları (gr)
Pamuklu nevresim (2 kişilik)	1500
Nevresim (1 kişilik)	1000
Çarşaf (2 kişilik)	500
Çarşaf (1 kişilik)	350
Büyük masa örtüsü	700
Küçük masa örtüsü	250
Çay peçetesi	100
Banyo havlusu	700
El havlusu	350
Giyim Eşyaları	Yaklaşık ağırlıkları (gr)
Bluz	150
Pamuklu gömlek	300
Gömlek	200
Pamuklu elbise	500
Elbise	350
Kot pantolon	700
Mendil (10 Adet)	100
T-Shirt	125

## Yükleme

- Yükleme kapağını açın.
- Çamaşırları kurutma makinenize gevşek biçimde yerleştirin.
- Yükleme kapağını iterek kapatın. Hiçbir giysinin kapağa sıkışmamasına dikkat edin.

## 5 Program Seçimi ve Makinenizin Çalıştırılması

### Kontrol panosu

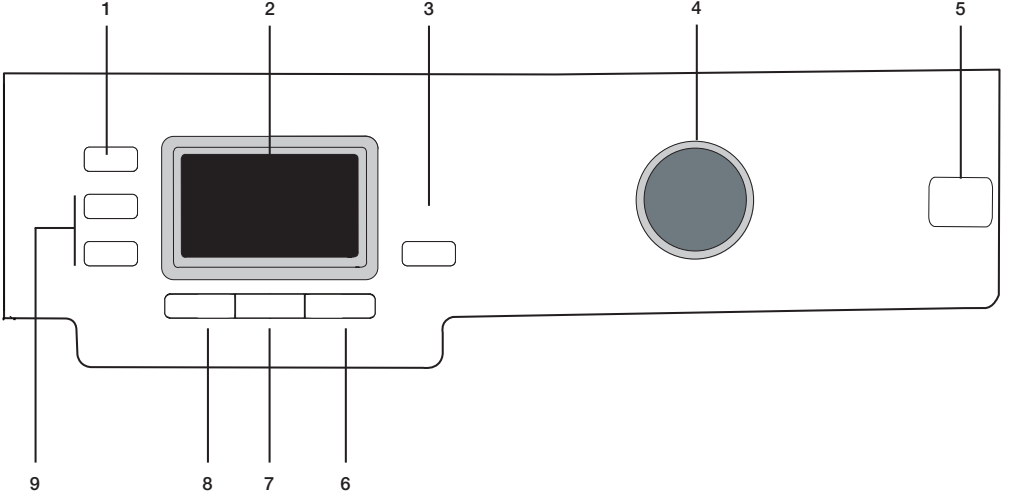

#### 1. Çamaşır makinesi sıkma devri\*/Zaman programları seçimi

Kurutmak istediğiniz çamaşırın, çamaşır makinasındaki sıkma değeridir / Zaman programları süresini gösterir.

#### 2. Ekran

Makinenin durumunu gösterir.

#### 3. Başla/Bekle/İptal tuşu

Programı başlatmak, bekletmek ve iptal etmek için kullanılır.

#### 4. Program seçim düğmesi

Program seçimini yapabilmek için kullanılır.

#### 5. Açma/Kapatma tuşu

Makineyi açip kapatmak için kullanılır.

#### 6. Kırışık önleme

Makine programı tamamladıktan sonra çamaşırın kırışmasını önler.

#### 7. Kuruluk seviyesi

İstenilen kuruluk derecesini ayarlamak için kullanılır.

#### 8. Sesli uyarı iptal

Program sona erdiğinde sesli uyarı verir, sesli uyarı iptal etmek için kullanılır.

#### 9. Zaman geçiktirme tuşları

Zaman geciktirme ayarı için kullanılır.

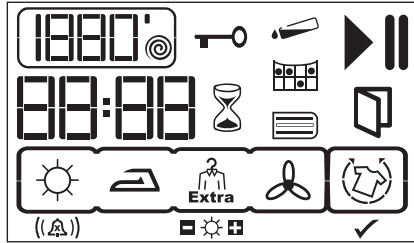

1880' ● Sıkma devri / Zaman programları ★

▶ Çalışma ikonu

|| Bekleme ikonu

🚰 Su tankı uyarı ikonu

🧼 Filtre temizleme uyarı ikonu

☔ Yoğuşturucu temizleme uyarı ikonu

88:88 Kalan zaman göstergesi

🔑 Çocuk kilidi uyarı ikonu

⌚ Zaman geciktirme modu

🚪 Kapı açık uyarı ikonu

🌀 Kırışık önleme modu

🔊 ((A)) Sesli uyarı seviye / iptal

☀️ Kuruluk derecesi

✓ Kırışık önleme aktif

\* Sıkma devri kalan zamanın daha doğru gösterilmesi için kullanılmaktadır. Makinenizin performansını etkilemez.

## Makineyi açma

"Açma/kapatma" tuşuna basarak makineyi program seçimine hazır hale getirin.

- i** "Açma/Kapatma" tuşuna basılması kesinlikle programın başladığı anlamına gelmez. Makinenin programa başlaması için "Başla/Bekle/İptal" tuşuna basın.

## Program seçimi

Kurutma derecelerinin yer aldığı aşağıdaki tablodan uygun programı belirleyin. Program seçim düğmesini kullanarak istediğiniz programı seçin.

Ekstra kuru	Sadece pamuklu çamaşırlar için yüksek sıcaklıkta kurutma. Kalın ve çok katlı çamaşırlar (Örn.:havlular, çarşaf, kot pantolonlar) ütülemeden dolaba yerleştirilebilecek şekilde kurutulur.
Dolap kuruluğu	Normal çamaşırlar (Örn.:masa örtüleri, iç çamaşırlar) ütülemeden dolaba yerleştirilebilecek şekilde kurutulur.
Ütü Kuruluğu	Normal çamaşırlar (Örn.:Gömlekler, elbiseler) ütümeye hazır şekilde kurutulur.

- i** Ayrıntılı program bilgileri için bkz. "Program Seçim Tablosu"

## Ana programlar

Kumaş tipine bağlı olarak, aşağıdaki ana programlar mevcuttur:

### •Pamuklu

Dayanıklı çamaşırlarınızı bu programda kurutabilirsiniz. Yüksek sıcaklıkta kurutma yapar. Pamuklu çamaşırlarınız (çarşaf, nevresim takımı, havlu, bornoz, iç çamaşırı vb.) için kullanmanız önerilir.

### •Sentetik

Çok dayanıklı olmayan çamaşırlarınızı bu programda kurutabilirsiniz. Pamuklu programına göre daha düşük sıcaklıkta kurutur. Sentetik çamaşırlarınız (gömlekler, bluzlar, sentetik/pamuklu karışımları vb.) için önerilir.

- i** Perde ve tülleri makinenizde kurutmayın.  
**Özel programlar**  
Özel durumlar için ilave programlar mevcuttur:

- i** ilave programlar makinenizin özelliğine göre farklılık gösterebilir.

### •Gömlek 30'

Çamaşır makinenizde yüksek devirde sıktırmış olduğunuz pamuklu çamaşırlarınızı kurutmak için kullanabilirsiniz. 0,5 kg Pamuklu çamaşırınızı (2 Gömlek) 30 dakikada kurutur.

- i** Kurutma makinesi programlarından daha iyi sonuç alabilmek için, çamaşırlarınızın çamaşır makinenizde uygun programla yıkanmış ve tavsiye edilen sıkma devrinde sıkılmış olması gerekmektedir.

### •Gömlek

Gömlekleri hassas bir biçimde kurutarak daha az kırışmalarını ve buna bağlı olarak kolay ütülenmelerini sağlar.

- i** Program sonunda gömleklerde çok az nem olabilir. Gömlekleri kurutma makinesinde bırakmanız tavsiye edilir.

### •Kot

Çamaşır makinesinde yüksek devirde sıktırmış olduğunuz kot giysilerinizi kurutmak için kullanabilirsiniz.

- i** Program tablosunun ilgili bölümünü inceleyin.

### •Karma

Sentetik ve pamuklu çamaşırlardan oluşan ve renk vermeyen giysilerin kurutulması içindir. Kurutmaya uygun çamaşırlar için kullanılır.

### •Spor

Sentetik, pamuklu veya karma kumaşlardan yapılmış, kurutmaya uygun ibaresi olan çamaşırların kurutulmasına uygundur.

### •İpek

Kurutmaya uygun narin çamaşırlarınızı veya elde yıkama önerilen çamaşırlarınızı (ipek bluzlar, ince iç çamaşırları vb.) düşük sıcaklıkta kurutabilirsiniz.

- i** Narin çamaşırlarınızın, kırışmaması ve zarar görmemesi için çamaşır torbası içinde kurutulması önerilir. Program sona erdiğinde, giysilerinizi hemen makineden çıkarın ve kırışmaması için asın.

### •Yünlü

%100 yünlü çamaşırlarınızı kurutulabilirsiniz.

### •Hassas

Yıkama talimatında kurutulabilir ifadesi bulunan %100 sentetik ve sentetik karışımı saten türü iç çamaşırlarının (gecelik,üst

çamaşır,alt çamaşır,pijama) kurutulması için uygundur.

**i** Dantel,tül,taş,boncuk,pul,tel gibi fazla aksesuar içeren ürünlerin ve ipek içeriği yüksek olan ürünler kurutulmamalıdır. Pamuk içerikli veya satene benzeyen görünümdeki ipek içeren çamaşırlar bu programda kurutulduğunda ıslak kalabilir.

Kuruluk derecesi çamaşırın karışımına,örgü tipine ve nem derecesine göre değişebilir.

#### •Viskon

Yıkama talimatında kurutulabilir ifadesi bulunan,viskon ve modal karışimli çamaşırların (elbise,bluz,iç çamaşırı,vb.) kurutulması için uygundur.Viskon / polyester, viskon / pamuk karışimli ürünler kurutulabilir.

**i** Dantel,tül,taş,boncuk, gibi fazla aksesuarı olan ürünleri ve fantezi elbiselerin kurutulması önerilmemektedir.

Kuruluk derecesi çamaşırın karışımına,örgü tipine ve nem derecesine göre değişebilir.

#### •Havalandırma

Sıcak hava vermeden 10 dakika süreyle sadece havalandırma yapar. Uzun süre kapalı kalmış pamuklu ve keten çamaşırlarınızı bu program sayesinde havalandırarak üstlerine sinmiş olan kokuyu giderebilirsiniz.

#### •Zaman programları

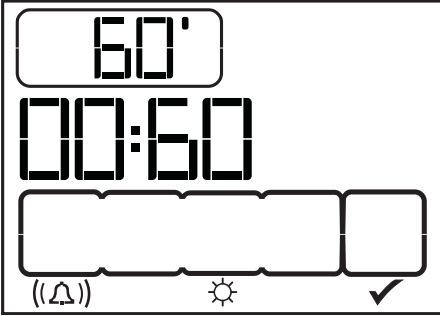

Düşük sıcaklıkta istenilen son kurutma derecesine ulaşmak için 10 dk, 20 dk, 30 dk, 40 dk, 50 dk, 60 dk, 80 dk, 100 dk, 120 dk, 140 dk ve 160 dk zaman programlarını seçebilirsiniz. Kurutma derecesinden bağımsız olarak program, ayarlanan sürede kurutur.

#### Zaman ekranı



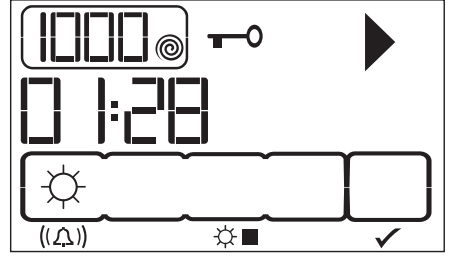

Program çalışırken, ekranda programın tamamlanması için kalan süre gösterilir. Süre "02:30" şeklinde saat ve dakika olarak görüntülenir. Örnek olarak verilen ekran görüntüsünde kurutma makinası çalışmakta ve çocuk kilidi aktif haldedir.

**i** Program süresi, su sertliği ve sıcaklığı, çevre sıcaklığı, çamaşır cinsi ve miktarı,

seçilen yardımcı fonksiyon ve şebeke voltajındaki değişimlere bağlı olarak tüketim tablosundaki değerlerden farklılık gösterebilir.



## Program seçimi ve tüketim tablosu

Sembol	Program	Çamaşır cinsi	Kapasite
Pamuklu			
	Extra kuru	Dayanıklı çamaşırlarınız için örn: çarşaf, havlu, bornoz, iç çamaşır	7
	Dolap kuruluğu*		
	Ütüye hazır		
Sentetik			
	Dolap kuruluğu	Isıya çok dayanıklı olmayan sentetik çamaşırlarınız için örn: gömlek, bluz, sentetik karışimli giysiler	3.5
	Ütüye hazır		
Özel programlar			
	Gömlek 30'	Pamuklu ve sentetik gömlekleriniz için (En fazla 2 gömlek)	0.5
	İpek	İpekli çamaşırlarınız için	0.5
	Yünlü	Kuru temizleme yapılabilir etiketi olan yünlü çamaşırlar için	1.5
	Gömlek	Pamuklu gömlekleriniz için (En fazla 6 adet gömlek)	1.5
	Karma	Pamuklu ve sentetik içeren çamaşırlarınız için	4
	Spor	Su tutmayan tekstiller ve kurutulabilir işareti olan pamuklu giysiler	4
	Hassas	Kurutulabilir işareti bulunan %100 sentetik ve sentetik karışimli saten iç çamaşır için	1
	Kot	Kot giysileriniz için	4
	Viskon	Kurutulabilir işareti bulunan Viskon ve modal karışimli çamaşırların kurutulması için	1.5
	Havalandırma	Çamaşırların havalandırılması ve kokuların giderilmesi için örn: sigara kokusu	7 / 3.5
Zaman Programları			
	160 dakika	Az miktarda ve nemli çamaşırların istenilen sürede kurutulması için	7 / 3.5
	140 dakika		
	120 dakika		
	100 dakika		
	80 dakika		
	60 dakika		
	50 dakika		
	40 dakika		
	30 dakika		
	20 dakika		
	10 dakika		

\* : Enerji Etiketleri standart programı (EN 61121:2005)

Tablodaki tüm değerler EN 61121:2005 standardına göre tespit edilmiştir. Tüketim değerleri çamaşır cinsi, sıkma devri, ortam şartları ve voltaj değerlerindeki değişimlere bağlı olarak tablodan farklılık gösterebilir.

## Yardımcı fonksiyon Sesli uyarı



Sesli uyarı  
iptal



Sesli uyarı  
1. kademe



Sesli uyarı  
2. kademe



Sesli uyarı  
3. kademe

Makineniz, program tamamlandığında sesli uyarıda bulunur. Eğer sesli uyarı yapmasını istemiyorsanız veya ses seviyesini değiştirmek için “Ses seviyesi” tuşuna basmanız gerekmektedir. Ekranda “x” işareti görüldüğünde sesli uyarı yapılmaz.

**i** Bu fonksiyonu program başlamadan önce ya da program başladıktan sonra seçebilirsiniz.

## Kuruluk derecesi



İstenilen kuruluk derecesini ayarlamak için kullanılır. “+” işareti görüldüğünde varsayılan ayarlara göre daha fazla, “-” işareti görüldüğünde ise varsayılan ayarlara göre daha az kurutma yapılır. Program süresi seçime bağlı olarak değişebilir.

**!** Bu fonksiyon program başlamadan önce seçilmelidir.

## Kırışık önleme

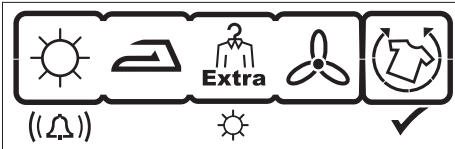
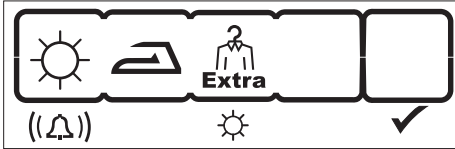

Program tamamlandıktan sonra çamaşırlar çıkarılmadığı takdirde makinede kalan çamaşırların kırışmasını önlemek amacıyla 2 saat süreli kırışık önleme programı devreye girer. Program 240 saniye aralıklarla çamaşırları döndürerek kırışmalarını önler. Aktifleştirmek için “kırışık önleme” tuşuna basılmalıdır. Örnek olarak verilen ekran ilk görüntüsünde kırışık önleme aktif edilmiş ancak program devam etmektedir. İkinci görüntüde kurutma programı bitmiş ve kırışık önleme adımına

başlamıştır.

## Kontrastın değiştirilmesi

Ekranda görünen ikonların daha belirgin bir hale getirilebilmesi için kontrast ayarı yapılabilir. Özellikle kurutma makinasının çamaşır makinası üzerinde kullanılması durumunda ekranın kontrast ayarının değiştirilmesi gerekebilir. Kontrast ayarını değiştirmek için Devir / Zaman tuşuna 3 sn süre ile basılı tutulmalıdır. 3 sn sonunda kontrast değiştirildiğinde ekranda ‘Cont’ yazısı belirginleşir. İşlemin tamamlandığı anlaşılır. Eski kontrast ayarına dönmek için aynı işlem uygulanır.

## Uyarı göstergeleri

**i** Uyarı göstergeleri makinenizin modeline göre farklılık gösterebilir.

## Filtre temizliği

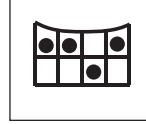

Filtre temizliğini hatırlatmak amacı ile program tamamlandığında uyarı ikonu yazar.

**i** Filtre temizleme ikonu sürekli yanıp sönüyor ise bkz. “Problemler için çözüm önerileri”.

## Su tankı



Program sonunda veya tank su ile dolduğunda uyarı ikonu yazar. Program çalışır durumda iken uyarı ikonu yandığında makine çalışmasını durdurur. Makinenin tekrar çalışmasını sağlamak için su tankındaki suyu boşaltın. Su tankını boşalttıktan sonra “Başla/Bekle/iptal” tuşuna basarak programı başlatın. Uyarı ikonu söner ve program kaldığı yerden devam eder.

## Yoğuşturucu temizliği

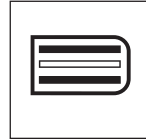

Yoğuşturucunun önünde bulunan alt filtrenin temizlenmesi gerektiğini hatırlatmak için belirli aralıklarla uyarı ikonu yazar.

## Kapı açık



Kurutma makinası kapısı açık olabilir.  
Yoğuşturucu mandalı kapatılmamış olabilir.

## Zaman geciktirme

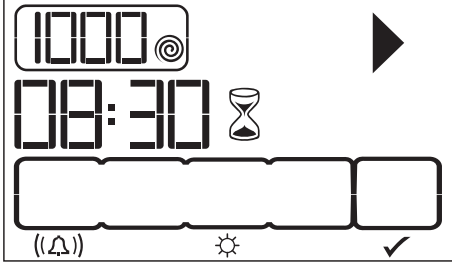

“Zaman geciktirme” fonksiyonu ile program başlangıcını 24 saate kadar geciktirebilirsiniz.

1. Yükleme kapağını açın, çamaşırları yerleştirin.
2. Kurutma programını, sıkma devrini ayarlayın ve gerekirse ek fonksiyonları seçin.
3. “Zaman geciktirme” “+” ve “-” tuşlarına basarak istediğiniz zaman geciktirmesini ayarlayın. Zaman geciktirme sembolü yanıp söner.
4. “Başla/Bekle/İptal” tuşuna basın. Zaman geciktirmesi geri sayımı başlar. Zaman geciktirme sembolü yanar. Başla sembolü yanar.

Görüntülenen geciktirme zamanının ortasındaki “:” yanıp sönmeye başlar.

Zaman geciktirme süresi boyunca daha fazla çamaşır yüklenebilir ya da çamaşır çıkartılabilir. Zaman geciktirme geri sayma işleminin sonunda zaman geciktirme sembolü söner ve kurutma başlar, program süresi görünür. Ekranda görülen süre, normal kurutma zamanı ve gecikme zamanı toplamıdır.

Örnek olarak verilen ekran görüntüsünde başla/beklet/iptal tuşuna basılarak zaman geciktirme başlatılmıştır.

## Geciktirme zamanının değiştirilmesi

Eğer geri sayım işlemi sırasında zamanı değiştirmek isterseniz:

1. “Başla/Bekle/İptal” tuşuna 3 sn basarak programın iptal edilmesi gereklidir. İstenilen süre için zaman geciktirme işleminin tekrar yapılması gereklidir.
2. “Zaman geciktirme” “+” veya “-” tuşlarına

basarak istenilen zaman geciktirmesini ayarlayın.

3. “Başla/Bekle/İptal” tuşuna basın. Zaman geciktirme sembolü yanar. Bekleme sembolü söner. Başla sembolü yanar.
4. Görüntülenen geciktirme zamanının ortasındaki “:” işareti yanıp sönmeye başlar.

## Geciktirme zamanının iptal edilmesi

Geciktirme zamanı geri sayımını iptal etmek ve programı derhal başlatmak isterseniz:

1. “Başla/Bekle/İptal” tuşuna 3 sn basarak program iptal edilir.
2. Daha sonra istenilen program “Başla/Bekle/İptal” tuşuna basılarak başlatılır.

## Programın başlatılması

1. “Başla/Bekle/İptal” tuşuna basarak programı başlatın.
2. Programın başladığını belirten “Başla/Bekle” sembolü yanar, kalan zaman arasındaki “:” ikonu yanıp sönmeye devam eder.

## Program ilerleme durumu

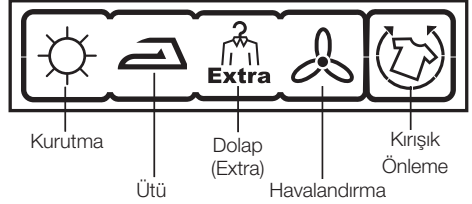

Çalışan bir programın ilerleme durumu ekrandaki bir dizi sembol aracılığı ile gösterilir.

Her program adımının başlangıcında, sembol dizisi içindeki ilgili sembol yanmaya başlar ve programın sonunda hepsi birlikte yanık durumda kalır. Sıranın en sağında yanık sembol o anda gerçekleştirilmekte olan adımı gösterir.

### “Kurutma”:

- Kurutma havalandırma hariç tüm programlarda yanar.

### “Ütü kuruluğu”:

- Kurutma derecesi “Ütü kuruluğu” seviyesine ulaştığında yanmaya başlar ve bir sonraki adıma kadar yanık kalır.

### “Dolap kuruluğu”:

- Kurutma derecesi “Dolap kuruluğu” adımına ulaştığında yanmaya başlar ve bir sonraki adıma kadar yanık kalır.

### “Dolap Kuruluğu Ekstra”:

- Kurutma derecesi “Dolap kuruluğu ekstra”

adımına ulaştığında yanmaya baslar.

### “Havalandırma”:

- Programın sonuna ulaşıldığında yanar.

- ❗ Kırışık önleme aktif ise program sonunda kırışık önleme ikonu yanacaktır.

## Program başladıktan sonra programın değiştirilmesi

Bu özelliği makinanız çalışmaya başladıktan sonra çamaşırlarınızı farklı bir programda kurutmak için kullanabilirsiniz.

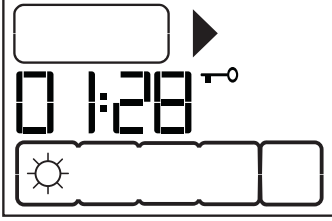

Örneğin;

“Ütü kuruluğu” yerine “Ekstra Kuru” programını seçmek için “Başla/Bekle/İptal” tuşuna yaklaşık 3 sn. basarak makineyi “iptal” konumuna alın. Program düğmesini çevirerek “Ekstra kuru” programını seçin. Programı başlatmak için “Başla/Bekle/İptal” tuşuna basın.

- ❗ Makineniz çalışırken program seçme düğmesinin konumu değiştirilerek yeni bir program seçilirse, çalışan program sonlanır, yeni program bilgileri ekranda görülür.

## Bekleme durumunda çamaşır ekleme/çıkarma

Kurutma programı başladıktan sonra makinelenize çamaşır eklemek veya çıkarmak isterseniz;

1. “Başla/Bekle/İptal” tuşuna basarak makineyi “Bekle” konumuna alın. Kurutma işlemi durur.
2. “Bekle” konumunda kapağı açın çamaşır ilave ettikten veya çıkarttıktan sonra kapağı kapatın.
3. “Başla/Bekle/İptal” tuşuna basarak programı başlatın.

- ❗ Kurutma işlemi başladıktan sonra yapılan çamaşır ekleme işlemi makine içinde kurumuş çamaşırların ıslak çamaşırlar ile karışmasına ve işlem sonunda çamaşırların nemli çıkmasına sebep olabilir.

- ❗ Çamaşır kurutma sırasında çamaşır ekleme ve çıkarma işlemi istenildiği kadar tekrarlanabilir fakat bu işlem, kurutma işlemini sürekli kesintiye uğratacağından

program süresinin uzamasına ve enerji tüketiminin artmasına sebep olacaktır. Bu sebeple çamaşır ekleme işleminin program başlamadan önce yapılması tavsiye edilir.

- ❗ Makineniz bekleme durumunda iken program seçme düğmesinin konumu değiştirilerek yeni bir program seçilirse, çalışan program sonlanır, yeni program bilgileri ekranda görülür.

## Çocuk kilidi

Program çalışırken tuşlara basıldığında makinenin program akışının etkilenmemesi için çocuk kilidi bulunmaktadır. Çocuk kilidi aktif olduğu durumda kapak ve pano üzerinde bulunan “Açma/Kapatma” tuşu dışındaki tüm tuşlar devre dışı kalır.

Çocuk kilidini aktif hale getirmek için “sesli uyanı” ve “kırışık önleme” tuşlarına aynı anda 3 saniye boyunca basın.

Program bittikten sonra yeni bir program başlatabilmek veya programa müdahale edebilmek için çocuk kilidini devreden çıkartmak gerekir. Çocuk kilidini devreden çıkartmak için aynı tuşlara tekrar 3 saniye boyunca basın.

Çocuk kilidi aktif hale getirildiğinde ekran üzerindeki kilit ikonu yanacaktır.

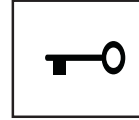

- ❗ Makine açma/kapama tuşu basılıp yeniden başlatıldığında da çocuk kilidi devreden çıkmış olacaktır.

Çocuk kilidinin aktif olduğu durumda;

- Makine çalışır veya durma pozisyonunda iken program düğmesinin konumu değiştirildiğinde gösterge ikonları değişmeyecektir.
- Makineniz çalışırken program düğmesinin konumu değiştirildikten sonra çocuk kilidi iptal edilir ise, makinanız durur ve ekranda yeni program bilgileri görülür.

## Programın iptal edilerek bitirilmesi

Kurutma programını değiştirmek için “Program iptali” yapıldıktan sonra yeni program seçilebilir ve başlatılabilir. Seçilen programı iptal etmek için; “Başla/Bekle/İptal” tuşuna yaklaşık 3 saniye süreyle basın. Bu süre sonunda hatırlatma için “Filtre temizleme”, “Su tankı” uyarı ikonları yanar, ekranda “End” yazısı belirir.

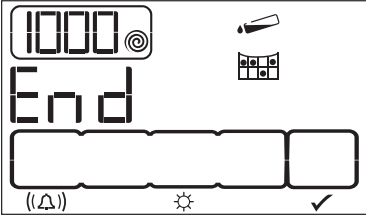

⚠ Makineniz çalışırken programı iptal ettiğinizde makinenin içi aşırı sıcak olacağından havalandırma programını çalıştırarak soğumasını sağlayın.

**i** Makineniz çalışırken program seçme düğmesinin konumu değiştirilirse makineniz durur, çalışan program iptal edilir ve ekranda yeni program bilgileri görülür.

### Program sonu

Program sona erdiğinde program takip göstergesindeki “Filtre temizleme” ve “Su tankı” uyarı ikonları yanar, ekranda “End” yazısı belirir. Kapak açılabilir ve makine ikinci bir çalışmaya hazır hale gelir.

Makineyi kapatmak için “Açma/Kapatma” tuşuna basın.

**i** Program tamamlandıktan sonra çamaşırlar çıkarılmadığı takdirde makinede kalan çamaşırların kırılganlığını önlemek amacıyla, seçili ise, 2 saat süreli kırılgan önleme programı devreye girer.

**i** Her kurutma sonunda filtreyi temizleyin. (bkz. Filtre temizleme)

**i** Her kurutma sonunda su tankını boşaltın. (bkz. Su tankı)

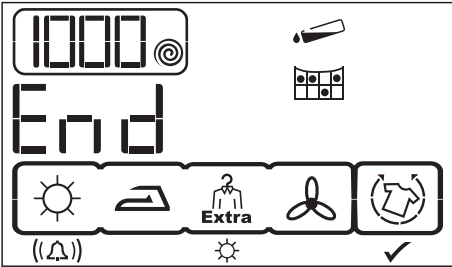

## 6 Bakım ve temizlik

### Kapak filtresi

Kurutma işlemi boyunca çamaşırdan ayrılıp havaya karışan tüy ve lifler "Kapak Filtresi" tarafından toplanır. Lifler genellikle giyinme ve yıkama sırasında oluşur.

**i** Filtre temizliği için;

Her Kurutma işleminden sonra filtreyi mutlaka temizleyin.

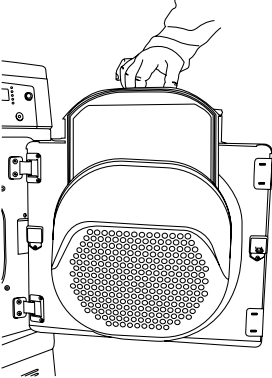

Filtre temizliği için;

- 1 Kapağı açın.
- 2 Kapak filtresini yukarıya doğru çekerek çıkarın.
- 3 Tüyleri, lifleri ve pamuk topraklarını elle ya da yumuşak bir bez ile temizleyin.
- 4 Filtreyi tekrar yerine yerleştirin.

### Yoğuşturucu (Yoğuşturuculu ürünler için)

Sıcak ve nemli hava yoğuşturucu içinde odanın soğuk havası ile soğutulur. Bu sayede makinenin içinde dolaşan nemli hava yoğuşur ve su tankı içine pompalanır.

**i** Yoğuşturucuyu her 5 kurutmada veya ayda bir kez temizleyin.

Yoğuşturucuyu temizlemek için;

- 1 Kurutma işlemi yapılmış ise soğuması için makinenin kapağını açın ve bekleyin.
- 2 Tekmeliği açtıktan sonra 3 adet yoğuşturucu kapak kilidini açın.
- 3 Yoğuşturucuyu dışarı çekin.
- 4 Duş yardımı ile basınçlı su uygulayarak yoğuşturucuyu temizleyin ve suların süzülmesini bekleyin.
- 5 Yoğuşturucuyu, üst yazan kısma yukarı gelecek şekilde yerine yerleştirin. 3 adet kilidi kapatın.
- 6 Tekmelik kapağını kapatın.

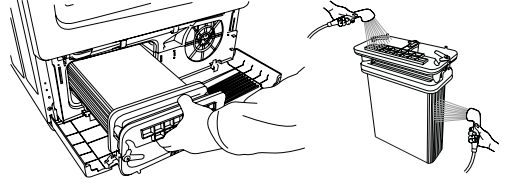

### Filtre çekmecesini (Isı pompalı ürünler için)

Kapak filtresi tarafından tutulamayan tüyler, tekmeliğin arkasındaki filtre çekmecesinde tutulur. "Yoğuşturucu temizliği" uyarı ışığı hatırlatmada bulunmak amacıyla maksimum 5 kurutmadan sonra periyodik olarak yanar. Makinenizden yüksek verim almanız için her kurutmadan sonra kapak filtresini ve filtre çekmecesini temizleyin. Çekmece içinde 2 kademe filtre vardır. Birinci kademe kapak filtresi, ikinci kademe ise filtre çekmecesinin içindeki filtre süngeridir.

Filtre çekmecesini temizliği için;

- 1 Filtre çekmecesini dışarı çekin.
- 2 Tüyleri, lifleri ve pamuk topraklarını elle ya da yumuşak bir bez ile temizleyin.

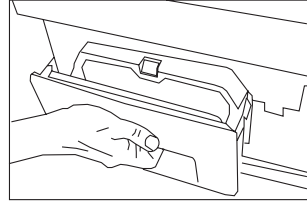

- 3 Filtre çekmecesini kırmızı düğmeye basarak açın.
- 4 Filtre çekmecesini süngerini dışarı çıkarın.

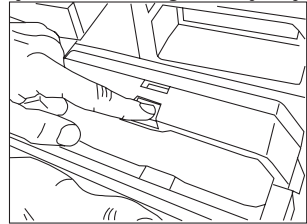

- 5 Süngerin üzeri tüyler ve lifler ile kaplanmış ise filtre süngeri temizlenmelidir. Süngeri temizlemek için elde yıkayın ve elde sıkarak fazla suyunu atın. Süngeri yıkadıktan sonra gözenekler arasında tüy taneciklerinin kalması önemli değildir.

**i** Çekmece üzerindeki tüy ve lifler seyrek

ve birikmemiş ise süngeri temizlemenize gerek yoktur.

6 Süngeri tekrar yerine yerleştirin.

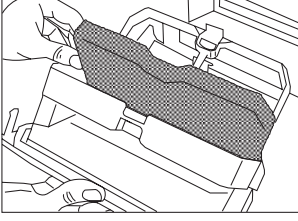

7 Filtre ünitesini kırmızı düğme kilitlenecek şekilde kapatın.

8. Filtre çekmecesi yerine yerleştirin ve kapanma sesi duyulana kadar içeri itin.

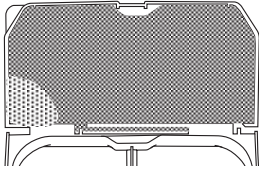
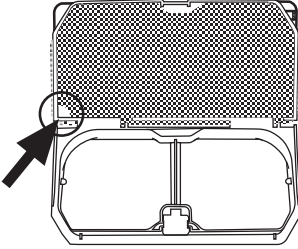

Önemli:

- Filtre süngeri olmadan kurutma yapılması makinenize zarar verir!
- Kirli ısı pompası daha uzun kurutma süresine ve daha fazla enerji harcanmasına yol açar.
- Süngeri aşağıda gösterildiği gibi zorlamadan kendi haline bırakarak yerleştirin. Süngerin sol tarafını resimde işaretlendiği gibi, filtre çekmecesindeki uygun yere yerleştirmeye dikkat edin.
- Süngeri yerleştirirken, aşağıdaki resimde de gösterildiği gibi iç çerçeveye girmesi için sıkıştırmayın.

## Yoğuşturucu süngeri (Isı pompalı ürünler için)

Isı Pompalı Yoğuşturuculu Kurutma makinenizde tüylerin, filtrelerde iyi bir şekilde yakalanması çok önemlidir. Filtreler düzgün çalışmadığında makinenizin performansının düşmesine veya arızalanmasına yol açabilir. Bu nedenle makinenizde “Kapak Filtresi” ve “Filtre Çekmecesini” filtreleme kademelerine ek olarak, makinenizi koruma amacıyla bir “Yoğuşturucu

Sünger” parçası bulunmaktadır. Eğer “Kapak Filtresi” ve “Filtre Çekmecesini” düzgün çalışıyorsa, “Yoğuşturucu Sünger” parçası 3 ayda bir kontrol edilmelidir. Sünger üzerinde tabaka halinde birikmiş tüyler varsa bunlar temizlenmelidir.

1 Sünger üzerindeki tüy ve lifler seyrek ve birikmemiş ise temizlemenize gerek yoktur. Yoğuşturucu sünger temizliği için;

1 Yoğuşturucu süngeri yerinden çıkarın.

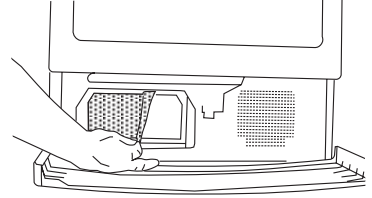

2 Yoğuşturucu filtresine, filtre çekmecesini çıkardıktan sonra ulaşabilirsiniz.

3 Yoğuşturucu süngeri çıkarttıktan sonra arkasındaki yoğuşturucu görünür.

2 Süngeri temizleyin ve ardından düzgün bir şekilde yerine yerleştirin. Süngeri yoğuşturucu ile plastik çerçeve arasındaki yuvasına yerleştirin.

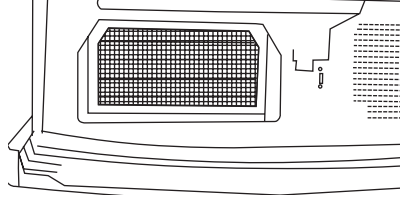

Önemli:

- Yoğuşturucu süngeri yerleştirirken, süngerin bir kısmı veya tamamının plastik çerçevenin dışında kalmamasına dikkat edin. Yanlış yerleştirme filtrelemenin iyi olmamasına ve makinenizin performansının düşmesine ya da zarar görmesine sebep olur.
- Makine ile birlikte “Filtre Çekmecesini Süngeri” ve “Yoğuşturucu Süngeri” parçalarından 1 adet yedek verilmektedir. Bu yedek parçaları kaybetmemeye dikkat edin.

## Sensör ve tambur kanadı

Makinenizin içinde, çamaşırın kuru olup olmadığını algılayan nem sensörleri bulunmaktadır.

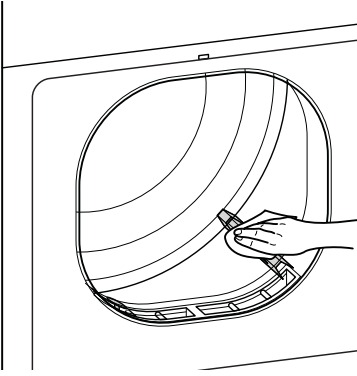

Sensör ve tambur kanadı temizliği için;

- 1 Makinenin kapağını açın.
  - 2 Kurutma işlemi yapılmış ise soğumasını bekleyin.
  - 3 Sensör metallerini sirke ile ıslatılmış yumuşak bir bezle silin ve kurulayın.
- ❗ Sensör metallerini yılda 4 kez temizleyin.

⚠ Yangın ve patlama tehlikesi olabileceğinden temizlerken çözelti maddesi, temizleme maddesi veya benzeri maddeleri kullanmayın!

## Su tankı (Yoğuşturucu ve Isı pompalı ürünler için)

Kurutma esnasında nemli çamaşırın suyu çamaşırdan alınarak yoğuşturulur. Su tankını her kurutmadan sonra veya kurutma esnasında "tank dolu" uyarı lambası yanıp sönmeye başladığında boşaltın.

- ❗ Su tankındaki suyu buharlı ütü veya hava nemlendiricisinde kullanabilirsiniz.
- ⚠ Su tankını program çalışırken kesinlikle dışarı çıkarmayın!
- ⚠ Yoğuşturulan su içme suyu değildir!

Eğer su tankını boşaltmayı unutursanız sonraki kurutmalar sırasında su tankı dolduğunda makineniz durur ve "Tank Dolu" uyarı ışığı yanar. Bu durumda su tankını boşalttıktan sonra kurutma işlemine devam etmek için "Başla/Bekle/İptal" tuşuna basın.

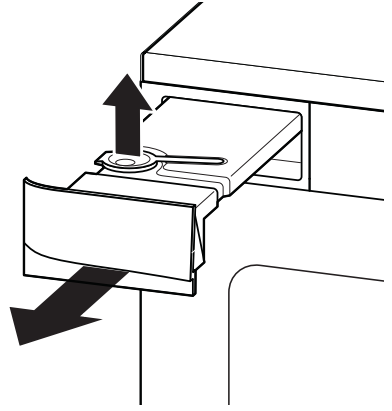

Su Tankının boşatılması için;

- 1 Su tankını dikkatlice çekip çıkarın.
- 2 Suyu boşaltın.
- 3 Kapakta tüy birikimi oluşmuş ise temizleyin ve bastırarak kapatın.
- 4 Su tankını tamamen içeri itin.

## 7 Problemler için çözüm önerileri

Kurutma işlemi uzun sürüyor

- Kapak filtresi ve filtre çekmecesini temizlenmemiş olabilir. Kapak filtresi ve filtre çekmecesini temizleyin.

Kurutma sonunda çamaşırlar nemli çıkıyor.

- Kapak filtresi ve filtre çekmecesini temizlenmemiş olabilir. Kapak filtresi ve Filtre çekmecesini temizleyin.
- Aşırı çamaşır yüklenmiş olabilir. Kurutma makinesini aşırı yüklemeyin.

Kurutma makinesini açılmıyor veya program başlatılmıyor. Kurutma makinesi ayarlandığında devreye girmiyor.

- Elektrik fişi takılmamış olabilir. Elektrik fişinin takılı olduğundan emin olun.
- Yükleme kapağı kapatılmamış olabilir. Yükleme kapağının doğru kapatıldığından emin olun.
- Program ayarlanmamış yada “Başla/Bekle/İptal” tuşuna basılmamış olabilir. Programın ayarlandığından ve “Bekle” konumunda olmadığından emin olun.
- Çocuk kilidi devrede olabilir. Çocuk kilidini devreden çıkarın.

Program nedensiz olarak yarıda kesildi.

- Yükleme kapağı kapatılmamış olabilir. Yükleme kapağının doğru kapatıldığından emin olun.
- Elektrik kesilmiş olabilir. Programı başlatmak için “Başla/Bekle/İptal” tuşuna basın.

Çamaşırlar çekmiş, keçeleşmiş veya bozulmuş.

- Çamaşır cinsine uygun program kullanılmamış olabilir. Çamaşırların üzerindeki yıkama etiketini kontrol ederek kurutma makinesinde kurutmaya uygun olan çamaşırları kurutun.
- Çamaşırın cinsine uygun düşük sıcaklıkta bir program seçerek kurutma yapın.

Kurutma makinesinin içindeki aydınlatma yanmıyor.

- Kurutma makinesi “Açma/Kapatma” tuşuyla açılmamış olabilir. Kurutma makinesinin açık konumunda olduğundan emin olun.
- Lamba bozuk olabilir. Lambanın değiştirilmesi için yetkili servise başvurun.

“Son/Kırışık önleme” ikonu yanıp sönüyor.

- Kurutma makinesinde kalan çamaşırların kırışmasını önlemek amacı ile 2 saat süren kırışık önleme programı devrededir. Kurutma makinesini kapatın ve çamaşırları çıkarın.

“Son/Kırışık önleme” ikonu yanıyor.

- Program tamamlanmıştır. Kurutma makinesini kapatın ve çamaşırları çıkarın.

“Yoğuşturuculu” ürünler için:

“Su tankı” uyarı ikonu yanıyor.

- Su tankı dolu olabilir.
- Kırışık önleme programı çalışıyor olabilir. Su tankındaki suyu boşaltın.

“Filtre Temizliği” ikonu yanıyor.

- Filtre temizlenmemiş olabilir. Kapak filtresini temizleyin.

“Yoğuşturucu Temizliği” ikonu yanıyor.

- Filtre çekmecesini/ Yoğuşturucu temizlenmemiş olabilir. Tekmelik kapağının altında bulunan filtre çekmecesindeki/yoğuşturucudaki lifleri temizleyin.

⚠️ Problem çözülmediği takdirde yetkili servise başvurun.

## 8 Tüketici Hizmetleri

Değerli Müşterimiz,  
Sizlere iyi ürün vermek kadar, iyi hizmet vermenin de önemine inanıyoruz. Bu nedenle siz bilinçli tüketicilere çok geniş kapsamlı yeni hizmetler sunmaya devam ediyoruz.

Yetkili servislerimizin haftanın 7 günü 09:00-22:00 saatleri arasında hizmet vermeye başladı. Doğrudan bu numarayı çevirerek Arçelik Çağrı Merkezine başvurabilir ve arzu ettiğiniz hizmeti talep edebilirsiniz.

Arçelik Çağrı Merkezi

**444 0 888**

(Sabit telefonlardan veya cep telefonlarından alan kodu çevirmeden arayınız\*)

Diğer Numara

**(0216) 585 8 888**

\*Sabit telefonlardan yapılan aramalarda şehir içi arama tarifi üzerinden, cep telefonu ile yapılan aramalarda ise GSM-GSM Tarifesi üzerinden ücretlendirme yapılmaktadır.

Çağrı Merkezimize ayrıca [www.arcelik.com](http://www.arcelik.com) adresindeki Tüketici Hizmetleri Bölümünde bulunan formu doldurarak 0216 585 8 888 nolu telefonu arayarak ya da 0216 423 23 53 nolu telefona faks çekerek de ulaşabilirsiniz. Yazılı başvurular için adresimiz: Çağrı Merkezi, Ankara Asfaltı Yanı, 34950 Tuzla/İSTANBUL

Aşağıdaki önerilere uymanızı rica ederiz.

1. Ürününüzü aldığınızda Garanti Belgesi Yetkili Satıcınıza onaylattırınız.
2. Ürününüzü kullanma kılavuzu esaslarına göre kullanınız.
3. Ürününüzle ilgili hizmet talebiniz olduğunda yukarıdaki telefon numaralarından Çağrı Merkezimize başvurunuz.
4. Hizmet için gelen teknisyene “teknisyen kimlik kartı”nı sorunuz.
5. İşiniz bittiğinde servis teknisyeninden “HİZMET FİŞİ” istemeyi unutmayınız. Alacağınız Hizmet Fişi, ilerde ürününüzde meydana gelebilecek herhangi bir sorunda size yarar sağlayacaktır.
6. Kullanım ömrü: 10 yıldır. (Ürünün fonksiyonunu yerine getirebilmesi için gerekli yedek parça süresi)

## 9 Çevre koruma / Enerji tasarrufu bilgileri:

---

Kurutma makinesini tam kapasite ile çalıştırmalı, ancak kapasitesinden fazla da yüklememeye dikkat edilmelidir.

Çamaşırlar yıkanırken mümkün olan en yüksek devirde sıkma yapılmalıdır. Bu, kurutma süresini kısaltarak enerji tüketimini azaltır.

Aynı cins çamaşırların birlikte kurutulmasına özen gösterilmelidir.

Program seçimi için kullanma kılavuzundaki tavsiyelere uyulmalıdır.

Kurutma Makinesi önünde ve arkasında hava dolaşımı için uygun mesafe bırakılmalıdır. Makinenin ön tarafındaki ızgaraların üzerleri örtülmemelidir.

Kurutma işlemi sırasında gerek duyulmadıkça makinenin kapısı açılmamalıdır. Makinenin kapısını açma ihtiyacı varsa uzun süreli olmamalıdır.

Kurutma işlemi sırasında yeni (ıslak) çamaşır eklenmemelidir.

Kurutma işlemi boyunca çamaşırdan ayrılıp havaya karışan tüy ve lifler "Hav Filtreleri" tarafından toplanır. Filtrelerin her kurutma öncesi veya sonrası temizlenmesine dikkat edilmelidir.

Yoğuşturuculu modellerde, yoğuşturucunun en az ayda bir veya her 15 kurutmadan sonra düzenli olarak temizlenmesine dikkat edilmelidir.

Bacalı modellerde kılavuzda yer alan baca bağlantı kurallarına uyulmalıdır ve baca temizliğine dikkat edilmelidir.

Kurutma işlemi sırasında kurutma makinesinin bulunduğu ortam iyi havalandırılmalıdır.





*Garanti ile ilgili olarak  
müşterinin dikkat etmesi  
gereken hususlar*

*Arçelik tarafından verilen bu garanti, Çamaşır Kurutma Makinesi'nin normalin dışında kullanılmasından doğacak arızaların giderilmesini kapsamadığı gibi, aşağıdaki durumlar da garanti dışıdır:*

- 1. Kullanma hatalarından meydana gelen hasar ve arızalar,*
- 2. Ürünün müşteriye tesliminden sonraki yükleme, boşaltma ve taşıma sırasında oluşan hasar ve arızalar,*
- 3. Voltaj düşüklüğü veya fazlalığı; hatalı elektrik tesisatı; ürünün etiketinde yazılı voltajdan farklı voltajda kullanma nedenlerinden meydana gelecek hasar ve arızalar,*
- 4. Yangın ve yıldırım düşmesi ile meydana gelecek arızalar ve hasarlar.*
- 5. Ürünün kullanma kılavuzlarında yer alan hususlara aykırı kullanılmasından kaynaklanan arızalar.*

*Yukarıda belirtilen arızaların giderilmesi ücret karşılığında yapılır.*

*Ürünün kullanım yerine montajı ve nakliyesi ürün fiyatına dahil değildir.*

*Garanti belgesinin tekemmül ettirilerek tüketiciye verilmesi sorumluluğu, tüketicinin malı satın aldığı satıcı, bayi, acenta ya da temsilciliklere aittir. Garanti belgesi üzerinde tahrifat yapıldığı, ürün üzerindeki orijinal seri numarası kaldırıldığı veya tahrif edildiği takdirde bu garanti geçersizdir.*

*Ürününüzün CE uygunluk değerlendirmesi Arçelik A.Ş. tesislerinde yapılmıştır.*

*Ürününüz Arçelik A.Ş. Organize Sanayi Bölgesi, Atatürk Mahallesi, 8. sokak No: 6  
Karaağaç-Çerkezköy / Tekirdağ adresinde Türkiye'de üretilmiştir.*

*İmalatçı firma: Arçelik A.Ş.*

**Çağrı Merkezi**  
**444 0 888**

**Diğer Numara**  
**0216 585 8 888**

ARÇELİK A.Ş. Tuzla 34950 İstanbul  
Tel: (0-216) 585 85 85 Fax: (0-216) 585 80 80



ARÇELİK Çamaşır Kurutma Makinesi'nin, kullanma kılavuzunda gösterildiği şekilde kullanılması ve Arçelik'in yetkili kıldığı Servis elemanları dışındaki şahıslar tarafından bakım, onarım veya başka bir nedenle müdahale edilmemiş olması şartıyla, bütün parçaları dahil olmak üzere tamamı malzeme, işçilik ve üretim hatalarına karşı ürünün teslim tarihinden itibaren **3 (ÜÇ) YIL SÜRE İLE GARANTİ EDİLMİŞTİR.**

Garanti kapsamı içinde gerek malzeme ve işçilik, gerekse montaj hatalarından dolayı arızalanması halinde yapılan işlemler için, işçilik masrafı, değiştirilen parça bedeli ya da başka bir ad altında hiçbir ücret talep edilmeyecektir. Garanti süresi içinde yapılacak onarımlarda geçen süre, garanti süresine ilave edilir. Tamir süresi 30 iş günüdür. Bu süre mamulün yetkili servis atölyelerimize, yetkili servis atölyelerimizin bulunmaması durumunda Yetkili Satıcılarımız veya Firmamıza bildirildiği tarihten itibaren başlar. Ürünün arızasının 15 iş günü içerisinde giderilememesi halinde Arçelik A. Ş. ürünün tamiri tamamlanuncaya kadar, benzer özelliklere sahip başka bir ürünü, müşterinin kullanımına tahsis edecektir.

Arızanın giderilmesi konusunda uygulanacak teknik yöntemlerin tespiti ile değiştirilecek parçaların saptanması tamamen firmamıza aittir. Arızanın giderilmesi ürünün bulunduğu yerde veya Yetkili Servis atölyelerinde yapılabilir. Müşterimizin buna onayı şarttır.

Ancak;

Tüketicinin onarım hakkını kullanmasına rağmen malın;

-Tüketicieye teslim edildiği tarihten itibaren, belirlenen garanti süresi içinde kalmak kaydıyla, bir yıl içerisinde; aynı arızanın ikiden fazla tekrarlanması veya farklı arızaların dörtten fazla meydana gelmesi veya belirlenen garanti süresi içerisinde farklı arızaların toplamının altıdan fazla olması unsurlarının yansırı, bu arızaların maldan yararlanamamayı sürekli kılması ,

-Tamiri için gereken azami süresinin aşılması ,

-Firmanın servis istasyonunun, servis istasyonunun mevcut olmaması halinde sırayla satıcısı, bayii, acentesi temsilciliği ithalatçısı veya imalatçı-üreticisinden birisinin düzenleyeceği raporla arızanın tamirini mümkün bulunmadığının belirlenmesi, durumlarında tüketici malın ücretsiz değiştirilmesini, bedel iadesi veya ayıp oranda bedel indirimi talep edebilir.

Garanti belgesi ile ilgili olarak çıkabilecek sorunlar için Sanayi ve Ticaret Bakanlığı, Tüketicinin ve Rekabetin Korunması Genel Müdürlüğü'ne başvurulabilir. Bu Garanti Belgesi'nin kullanılmasına 4077 sayılı Tüketicinin Korunması Hakkında Kanun ile bu Kanun'a dayanılarak yürürlüğe konulan Garanti Belgesi Uygulama Esaslarına Dair Tebliğ uyarınca, T.C. Sanayi ve Ticaret Bakanlığı, Tüketicinin ve Rekabetin Korunması Genel Müdürlüğü tarafından izin verilmiştir.

ARÇELİK A.Ş.

GENEL MÜDÜR

GENEL MÜDÜR YRD.

Seri No:

Tip:

Teslim Tarihi, Yeri:

Fatura Tarihi, No:

Satıcı Firma Ünvanı:

Adres:

Tel-Faks:

Satıcı Firma (Kase ve İmza):

Bu belge, Sanayi ve Ticaret Bakanlığı'nın 88399 no'lu ve 02.08.2010 izin tarihli belgesine göre düzenlenmiştir.

Bu bölümü, ürünü aldığınız Yetkili Satıcı imzalayacak ve kaşeleyecektir