

AUS GUTEM GRUND

GRUNDIG

COLOR TELEVISION

GR 26-120 3HD LCD TV

tr

en

de

İÇİNDEKİLER

3

4

5

5

6

7

7

8

9

11

11

11

13

15

16

16

17

18

19

19

19

21

21

23

23

23

23

25

26

27

28

28

29

29

32

32

32

32

33

KURULUM VE GÜVENLİK

Enerji tasarrufu ile ilgili yapılması gerekenler

BAĞLANTI/HAZIRLIK

Anteni ve elektrik kablosunu bağlama

Uzaktan Kumandaya Pil Takma

GENEL BAKIŞ

Televizyon cihazının bağlantıları

Televizyon cihazının kumanda elemanları

Uzaktan kumanda

AYARLAR

Televizyon kanallarını otomatik olarak ayarlama

Kayıtlı kanalların yerlerini değiştirme

Görüntü ayarları

Ses ayarları

TELEVİZYONUN ÇALIŞMASI

Temel fonksiyonlar

Zap fonksiyonu

Görüntü formatını değiştirme

TELETEKST MODU

FLOF tekst veya normal tekst modu

Ek fonksiyonlar

KONFOR FONKSİYONLAR

»Özellikler« menüsü ile konfor fonksiyonları

HARİCİ CİHAZLARI KULLANMA

DVD oynatıcı, DVD kayıt cihazı, video kayıt cihazı veya alıcı cihazlar

Yüksek çözünürlük - HD ready

DVD oynatıcı, DVD kayıt cihazı, video kayıt cihazı veya alıcı cihazları
bağlama

Kulaklıklar

Dekoder veya uydu alıcısı

Kamera

BİLGİSAYAR MONİTÖRÜ MODU

Bilgisayarı bağlama

ÖZEL AYARLAR

Televizyon kanallarını ayarlama

Teknik veriler

Yetkili satıcılar için servis bilgileri

Çevre uyarısı

Sorun giderme

KURULUM VE GÜVENLİK

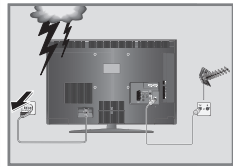
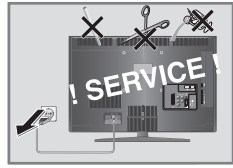
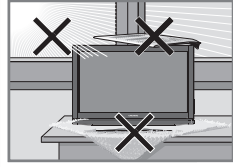
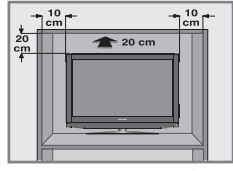

Televizyonunuzu kurarken lütfen aşağıdaki bilgilere dikkat edin.

Bu televizyon, görüntü ve ses sinyallerini almak ve görüntülemek üzere tasarlanmıştır.

Başka türlü bir kullanım kesinlikle yasaktır.

En uygun izleme mesafesi köşeden köşeye ekran uzunluğunun 5 katıdır.

Ekrana düşen dış ışık görüntü kalitesini bozar.

Yeterli havalandırma sağlamak için duvar ünitesinin içinde, televizyonun etrafında yeterli boşluğu bıraktığınızdan emin olun.

Televizyon seti kuru odalarda kullanım amacıyla tasarlanmıştır. Açık alanda kullanılacaksa, yağmur ve su sıçraması gibi nem yaratan koşullardan korunmasını sağlayın. Televizyon setini hiçbir şekilde neme maruz bırakmayın.

İçindeki sıvı dökülüp güvenlik riski oluşturacağından televizyonun üstüne vazo gibi eşyaları koymayın.

Televizyon setini sert, düz bir yüzeye yerleştirin. Televizyon setinin üzerine gazete gibi nesnelere, altına ise bez ya da benzer eşyaları koymayın.

Soğutmayı olumsuz etkileyeceğinden, televizyon setini ısıtıcıların yakınına ya da doğrudan güneş ışığına maruz kalacağı yerlere yerleştirmeyin.

Isı oluşması tehlikeli olabilir ve televizyon setinin kullanım ömrünü azaltır. Güvenlik nedenleriyle, zaman zaman sette oluşan her türlü kirlenmeyi temizlemek üzere bir uzman çağırın.

Televizyon setini hiçbir koşulda açmayın. Yanlış kullanımdan kaynaklanan hasarlar garanti kapsamında değildir.

Elektrik kablosunun ya da güç kaynağı biriminin (cihazla birlikte verildiyse) hasarlı olmadığından emin olun.

Televizyon seti yalnızca setle birlikte verilen elektrik kablosu/adaptör ile çalıştırılabilir.

Yıldırımlar tüm elektrikli cihazlar için tehlikelidir. Televizyon seti kapalı olsa bile, şebekeye ya da anten kablosuna düşen yıldırım sete hasar verebilir. Fırtına sırasında her zaman elektrik ve anten fişlerini sökün.

Ekrani yumuşak nemli bir bezle temizleyin. Yalnızca normal su kullanın.

KURULUM VE GÜVENLİK

Cihazı nereye yerleştireceğinize karar verirken, mobilya yüzeylerinin çoğunun kimyasal katkıları içeren çeşitli tiplerdeki lake ya da plastiklerle kaplı olduğunu unutmayın. Bunlar, cihazın ayaklarında korozyona yol açarak mobilyanın yüzeyinde çıkarması zor ya da imkansız olabilecek lekelerle neden olabilir.

LCD televizyonunuzun ekranı en yüksek kalite standartlarına uygundur ve piksel hataları bakımından kontrol edilmiştir.

Üretimde yüksek derecede itina gösterilmesine rağmen teknolojik nedenlere bağlı olarak birkaç pikselin hatalı olma olasılığı vardır.

Bu tür piksel hataları, DIN normunca belirlenen sınırlar dahilinde olması kaydıyla, cihazın garanti kapsamı uyarınca bir arıza olarak kabul edilmez.

Notlar:

Cihaz çalışırken başka cihazları bağlamayın. Bağlamadan önce diğer cihazları da kapatın.

Cihazı elektrik prizine yalnızca harici cihazları ve anteni bağladıktan sonra takın.

Elektrik fişine kolayca erişilebildiğinden emin olun.

Dikkat:

Televizyonunuz için bir duvar montaj kiti kullanmayı istiyorsanız, duvar montaj kitinin montaj talimatlarını dikkatli bir şekilde okuduğunuzdan emin olun veya bu kiti uzman yetkili satıcınıza monte ettirin.

Duvar montaj kitini satın alırken, televizyonun üzerindeki tüm sabitleme noktalarının karşılıklarının montaj kitinde de bulunduğu ve montaj sırasında bunların hepsinin kullanıldığından emin olun.

Enerji tasarrufu ile ilgili yapılması gerekenler

Televizyonunuzu izlediğiniz zamanlarda açık olarak bırakmayınız, bekleme konumuna alınız. Eğer uzun süre televizyonunuzu kullanmayacak iseniz, kapalı konumda bırakınız.

Televizyon izlediğiniz ortamdaki çevreden gelen gürültüyü önleyiniz. Televizyonunuzun ses seviyesini, yüksek seviyelere çıkartmamak enerji tasarrufu sağlar.

Televizyonunuzun konumunu belirlerken, gün ışığının televizyonun ekranının ön tarafından almayacak şekilde, mümkünse ışığı ekranın arkasından alacak şekilde ayarlayınız. Bu sayede televizyonunuzun kontrast ayarını yükseltmeden kullanabilir ve enerji tasarrufu sağlarsınız.

Not:

EEE yönetmeliğine uygundur.

BAĞLANTI/HAZIRLIK

Anteni ve elektrik kablosunu bağlama

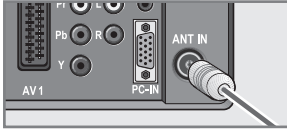
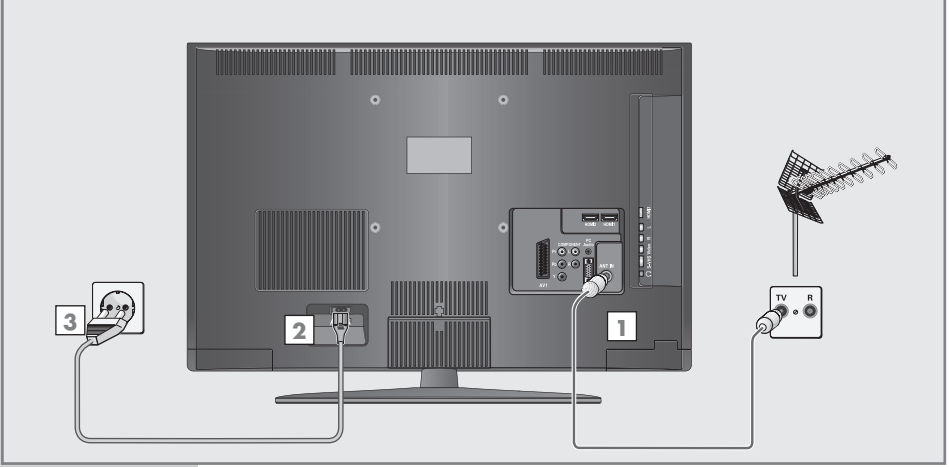

- 1 Çatı antenin kablosunu televizyonun üzerindeki »ANT IN« girişine takın.
- 2 Elektrik kablosunu televizyonun »AC IN« elektrik girişine takın.
- 3 Elektrik kablosunu duvardaki prize takın.

Not:

Cihazı elektrik prizine yalnızca harici cihazları ve anteni bağladıktan sonra takın.

Televizyonu yalnızca birlikte verilen elektrik kablosuyla uygun bir topraklı prize takın.

Yürürlükteki güvenlik standartlarını karşılamayan adaptör fişi ya da uzatma kablosu kullanmayın. Elektrik kablosunun üzerinde değişiklik yapmayın.



BAĞLANTI/HAZIRLIK

Uzaktan Kumandaya Pil Takma

- 1 Kapağını çıkartarak pil yuvasını açın.
- 2 Pilleri yerleştirin (3 x 1,5 V micro, örneğin R03 veya AAA). Pil kutuplarına dikkat edin (pil yuvasının tabanında işaretlidir).
- 3 Pil yuvasını kapatın.

Not:

Televizyon cihazınız uzaktan kumandanın komutlarına artık tam olarak reaksiyon göstermiyorsa piller bitmiş olabilir. Bitmiş piller, kesinlikle pil yuvasında bırakılmamalıdır.

Kullanılmış pillerden kaynaklanan zararlardan dolayı üretici sorumluluk kabul etmemektedir.

Çevre uyarısı

Ağır metal içermeyenler de dahil olmak üzere piller, ev çöpüne karıştırılmamalıdır. Kullanılmış pilleri çevreye zarar vermeyecek şekilde atın.

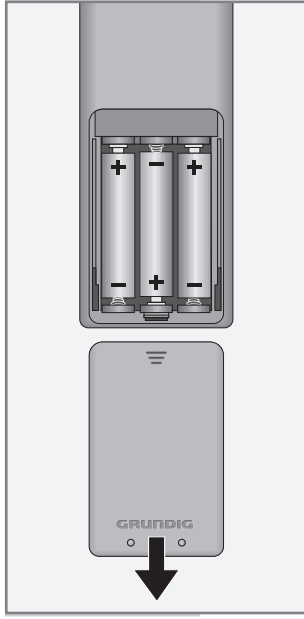

GENEL BAKIŞ

Televizyon cihazının bağlantıları

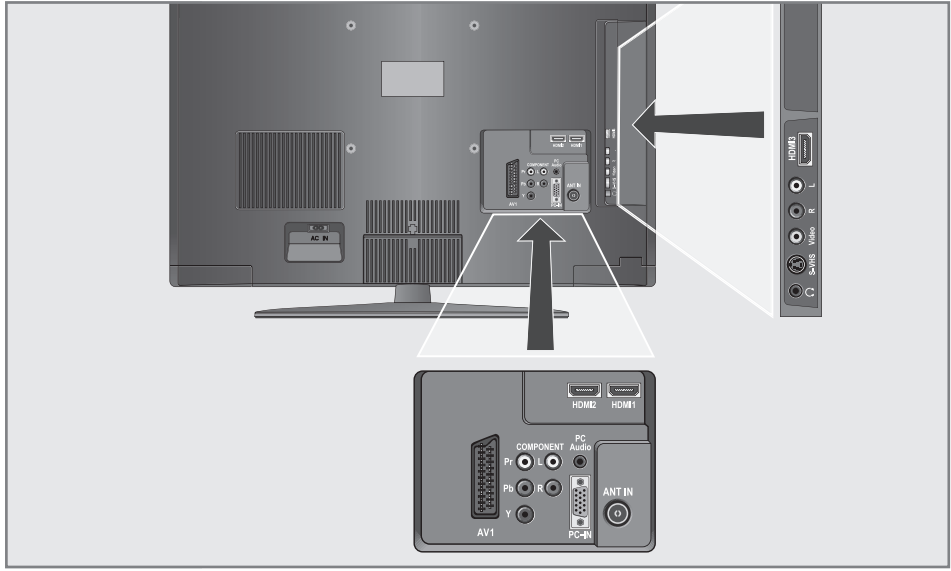

AC IN

Elektrik kablosu için soket.

AV1

Euro/AV soketi (FBAS sinyali, RGB sinyali).

COMPONENT

Y Pb Pr

Görüntü sinyali girişi (YUV sinyali).

L R

Ses sinyali girişi (YUV sinyali).

PC Audio

Bilgisayar için ses sinyali girişi.

PC-IN

VGA soketi, PC için görüntü sinyali girişi.

ANT IN

Anten soketi.

HDMI2

HDMI soketi, görüntü/ses sinyali girişi (HDMI).

HDMI1

HDMI soketi, görüntü/ses sinyali girişi (HDMI).

🎧

Kulaklık bağlantısı (3.5 mm jak).

S-VHS

S-Video kamera için görüntü sinyali girişi.

Video

Kamera için görüntü sinyali girişi.

L R

Kamera için ses sinyali girişi.

HDMI3

HDMI soketi, görüntü/ses sinyali girişi (HDMI).

GENEL BAKIŞ

Televizyon cihazının kumanda elemanları



⏻/I

Televizyonu stand-by konumundan açar ve stand-by konumuna geçirir. Televizyonun elektrik şebekesiyle bağlantısını kesmenin tek yolu fişini çekmektir.

V- V +

Ses ayarını değiştirir. Menü fonksiyonlarını seçer.

MENU

Ana menüyü açar. »P+« veya »P-« düğmesiyle menü öğesini seçin. »V+« veya »V-« düğmesiyle fonksiyonu etkinleştirin. »V+« veya »V-« düğmesiyle fonksiyonu kurun.«. »MENU« düğmesiyle menüyü kapatın.

⏪

AV kanalları için ön seçim menüsünü açar. Menü içerisinde »P+« veya »P-« düğmesiyle seçim yapın, »V+« veya »V-« düğmesiyle onaylayın.

P- P +

Televizyonu stand-by konumundan açar. İstasyon seçimi. Menü içerisinde bir fonksiyon seçer.

GENEL BAKIŞ

Uzaktan kumanda



Televizyonu açar (stand-by).

1...0

Televizyonu stand-by konumundan açar.
Kanalları doğrudan seçer.



İstasyonun adını ve numarasını görüntüler;
teletekst modunda cevapları görüntüler.

PIP

Bu düğmenin fonksiyonu yoktur.



Görüntü formatını değiştirir.



Sesi açar/kapatır (mute).

AV

AV kanalları için ön seçim menüsünü açar.
Ardından, »▼« veya »▲« düğmesiyle seçim yapılır.
Teletekst modunda yazıları iki kat daha büyük gösterir.



Menüyü açar;
menüleri bir seviye geri götürür.

Z

Zap fonksiyonu.



Televizyonu stand-by konumundan açar.
kanallar adım adım seçilir;
menülerde imleci yukarı ve aşağı hareket ettirir.



Kanal listesini açar;
çeşitli fonksiyonları etkinleştirir.



Ses ayarını değiştirir;
imleci sola/sağa hareket ettirir.

TXT

Teletekst modu ile TV modu arasında geçiş yapar

TV-G

Bu düğmenin fonksiyonu yoktur.



Çeşitli görüntü ayarlarını seçer;
teletekst modunda sayfa seçer.



Saati gösterir;
teletekst modunda sayfa seçer.



Teletekst modunda sayfa seçer



Çeşitli ses ayarlarını seçer;
teletekst modunda sayfa seçer.

GENEL BAKIŞ



SCAN

Bu düğmenin fonksiyonu yoktur

PAT

Teletext modunda sayfa durdurma.

S

Teletext modunda alt sayfaları seçer.

P

Teletext modunda sayfayı günceller.

M

GRUNDIG dijital alıcı,
sabit diskli GRUNDIG dijital alıcı (PDR),
GRUNDIG DVD oynatıcı,
GRUNDIG DVD kayıt cihazı veya GRUNDIG
AV alıcıya geçirir.
»DR«, »DVD« veya »AMP« göstergesi yanana
kadar »M« düğmesine basın.
Ardından istediğinizi seçin.
Düğmeye 10 saniye içinde basmazsanız,
uzaktan kumanda televizyon moduna (»TV«) geri
döner.

Not:

»DR«, GRUNDIG dijital alıcıyı çalıştıracak
şekilde programlanmıştır (uzaktan kumanda
seviye 1).
»DVD«, GRUNDIG DVD oynatıcıyı çalıştıracak
şekilde programlanmıştır.
»AMP«, GRUNDIG AV alıcı çalıştıracak şekilde
programlanmıştır.
Kullanılabilir fonksiyonlar, kullandığınız cihazın
modeline bağlıdır.
Deneyerek göreceksiniz.

Bu programlamayı değiştirebilirsiniz:

»M« düğmesine basıp basılı tutun ve ardından
kodu girmek için üç rakam düğmesine basın:
»GRUNDIG DVD oynatıcı için »1«, »2«, »3«.
»GRUNDIG DVD kayıt cihazı için »4«, »5«, »6«.
GRUNDIG dijital alıcı için (uzaktan kumanda
düzeyi 1) »1«, »4«, »7«.
GRUNDIG dijital alıcı için (uzaktan kumanda
düzeyi 2) »2«, »5«, »8«.
Sabit diskli GRUNDIG dijital alıcı için (PDR) »3«,
»6«, »9«.

AYARLAR

Televizyon kanallarını otomatik olarak ayarlama

Bu televizyon cihazı, otomatik kanal arama sistemiyle donatılmıştır.

Aramayı başlatıp televizyon kanallarını tercihinize göre sınıflandırabilirsiniz.

100 önyararlı pozisyon bulunmaktadır; bu pozisyonlara anten veya kablolu yayın bağlantısından televizyon kanallarını atayabilirsiniz.

1 Televizyonu stand-by modundan açmak için »**U**«, »**1...0**«, »**V**« veya »**A**« düğmelerine basın.

-Televizyon ilk kez açıldığında »Menü Dili« menüsü görünür.

İpucu:

Ekrana »Menü Dili« menüsü gelmezse, 32. sayfadaki »Tüm televizyon kanallarını yeniden ayarlama« bölümündeki ayarları yapın.

2 »-« veya »+« düğmesiyle dili seçin ve »●« düğmesiyle onaylayın.

-»ÜLKE SEÇİMİ« menüsü görüntülenir.

3 »V« veya »A«, »-« veya »+« düğmesiyle ülkeyi seçin ve »●« düğmesiyle onaylayın.

-Arama işlemi başlar. Bu işlem, bulunan televizyon kanalı sayısına bağlı olarak birkaç dakika sürebilir.

-Arama sona erdiğinde televizyon cihazı 1 numaralı kanala geçer ve »PROGRAM TABLOSU« menüsü görüntülenir.

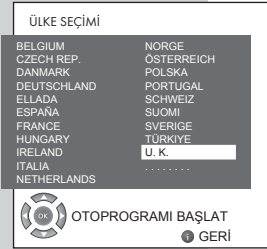
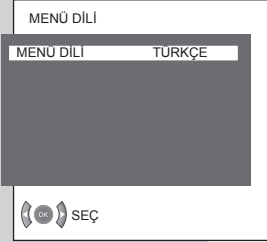

Kayıtlı kanalların yerlerini değiştirme

Otomatik arama sırasında birden fazla yere kaydedilen kanalları silebilirsiniz. Ayrıca, kanalları önceden ayarlı farklı bir pozisyona kaydedebilir, bir kanalın adını değiştirebilir veya girebilir ve kanal atlayabilirsiniz.

Kanalları silme

1 »PROGRAM TABLOSU« menüsündeyken »V« veya »A«, »-« veya »+« düğmeleriyle silinecek kanalı seçin.

2 Kanalı »?« (mavi) düğmesiyle vurgulayın.

3 Kanalı silmek için »?« (mavi) düğmesine basın.

Not:

Başka kanal silmek için 1 ila 3 arasındaki adımları tekrarlayın.

AYARLAR



Televizyon kanallarını sıralama

- 1 »PROGRAM TABLOSU« menüsünde »V«, »^«, »-« veya »+« düğmesiyle taşınacak kanalı seçin.
- 2 Kanalı »◉« (yeşil) düğmesiyle vurgulayın.
- 3 »V«, »^«, »-« veya »+« düğmeleriyle yeni bir pozisyon seçin ve ardından »◉« düğmesine basarak onaylayın.
-Sonrasındaki tüm kanallar bir pozisyon yukarı kayar.

Not:

Diğer televizyon kanallarını da sıralamak için 1 ila 3 arasındaki adımları tekrarlayın.



Kanal isimlerini girme (maksimum 5 karakter)

- 1 »PROGRAM TABLOSU« menüsünde, »V«, »^«, »-« veya »+« düğmeleriyle istediğiniz kanalı seçin.
- 2 Kanalı »□□« (sarı) düğmesiyle vurgulayın.
- 3 »V« veya »^« düğmeleriyle harf veya sayıları seçin, »-« veya »+« düğmesiyle sonraki pozisyona geçin ve aynı işlemi tekrarlayın.
- 4 Kanal adını »□□« (sarı) düğmesiyle kaydedin.

Not:

Diğer kanallar için de ad girmek için 1 ila 4 arasındaki adımları tekrarlayın.

Televizyon kanallarını atlama

»V« veya »^« ile seçim sırasında atlanması gereken televizyon kanallarını işaretleyebilirsiniz. Rakam düğmeleriyle seçim yapılması da mümkündür.

- 1 »PROGRAM TABLOSU« menüsünde, »V«, »^«, »-« veya »+« düğmeleriyle istediğiniz kanalı seçin.
- 2 Kanalı »◉« (kırmızı) düğmesiyle vurgulayın.
-Kanal artık kırmızı renkte gösterilir.
-Tekrar kırmızı düğmeye basarak seçilmiş olan kanalın seçimini iptal edebilirsiniz.

Ayarları sonlandırma

- 1 Ayarları sona erdirmek için »i« düğmesine basın.

AYARLAR

Görüntü ayarları



1 »i« düğmesine basarak »ANA MENÜ«'yü açın.
- »ANA MENÜ« açılır.

2 »v« veya »^« düğmeleriyle »GÖRÜNTÜ« ögesini seçin ve »●« düğmesiyle onaylayın.
- "GÖRÜNTÜ" menüsü açılır.

Parlaklık, kontrast, renk ve keskinlik

1 »v« veya »^« düğmeleriyle »PARLAKLIK«, »KONTRAST«, »RENK« veya »KESKİNLİK« ögesini seçin ve »-« veya »+« düğmesiyle ayarı değiştirin.

Not:

»PARLAKLIK«, »KONTRAST«, »RENK« ve »KESKİNLİK« ayarları yalnızca »SABC« fonksiyonu devre dışı iken ayarlanabilir.

Parazit Azaltma

TV veya video sinyali kötüyse görüntü kalitesini iyileştirebilirsiniz.

1 »v« veya »^« düğmesiyle »PARAZİT AZALTMA« ögesini seçin ve »-« veya »+« düğmesiyle ayarlayın.

Tint

NTSC kanallarda renk tutarsızlıklarını dengeler.

1 »v« veya »^« düğmesiyle »TINT« ögesini seçin ve »-« veya »+« düğmesiyle ayarlayın.

Renk sıcaklığı

Rengi, sıcak tonlardan soğuk tonlara değiştirebilirsiniz.

1 »v« veya »^« düğmesiyle »Renk sıcaklığı« ögesini seçin ve ardından »-« veya »+« düğmesiyle ayarlayın.

NCM (Doğal Renk Yönetimi)

Renk doygunluğunu iyileştirir.

1 »v« veya »^« düğmesiyle »NCM« ögesini seçin ve ardından »-« veya »+« düğmesiyle »Açık« ögesini seçin.

SABC (Sahneye Göre Uyarlanan Parlaklık Kontrolü)

Otomatik parlaklık, kontrast, renk ve keskinlik ayarı.

1 »v« veya »^« düğmesiyle »SABC« ögesini seçin ve »-« veya »+« düğmesiyle »Açık« ögesini seçin.

AYARLAR

Dinamik Kontrast

Kontrastı ideal hale getirmek için görüntü içeriğine göre arkaplan aydınlatması ayarlanır.

- 1 »V« veya »^« düğmesiyle »Dinamik Kontrast« ögesini seçin ve ardından »-« veya »+« düğmesiye »Açık« ögesini seçin.

Arka Işık

LCD televizyonunuzun arka ışığını değiştirebilirsiniz.

- 1 »V« veya »^« düğmesiyle »Arka Işık« ögesini seçin ve ardından »-« veya »+« düğmesiyle ayarlayın.

Not:

Arka ışık, yalnızca »DİNAMİK KONTRAST« fonksiyonu etkin olmadığında ayarlanabilir.

Ayarları sonlandırma

- 1 Ayarları sona erdirmek için »i« düğmesine basın.

AYARLAR

Ses ayarları

- 1 »i« düğmesine basarak »ANA MENÜ«'yü açın.
- »ANA MENÜ« açılır.
- 2 »v« veya »^« düğmeleriyle »SES« ögesini seçin ve »●« düğmesiyle onaylayın.
- »SES« menüsü açılır.

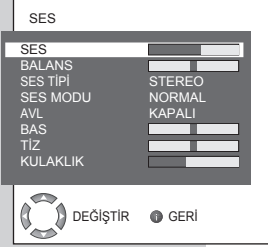

Ses, Bas, Tiz ve Balans

- 1 »v« veya »^« düğmesiyle »SES«, »BAS«, »TİZ« veya »BALANS« ögesini seçin ve »-« veya »+« düğmesiyle ayarlayın.

Stereo / iki kanallı, mono

Cihaz iki kanallı programları alıyorsa (örneğin, ses kanalı B'de orijinal ses (ekran: »DUAL II«) ve ses kanalı A'da dublajlı versiyon (ekran: »DUAL I«), istediğiniz ses kanalını seçebilirsiniz.

Cihaz stereo veya Nicam programlar alırsa, otomatik olarak stereo sese geçer (ekran: »STEREO«).

Stereo ses alım kalitesi kötüyse sesi »MONO«'ya geçirebilirsiniz.

- 1 »v« veya »^« düğmesiyle »SES TİPİ« ögesini seçin ve »-« veya »+« düğmesiyle ayarlayın.

Stereo genişliği

Stereo programlar için ses çıkışını genişletir ve mono ses alımında sesi iyileştirir.

- 1 »v« veya »^« düğmesiyle »SES MODU« ögesini seçin.
- 2 »-« veya »+« düğmesiyle »Uzay Efektı« ayarını seçin.

Otomatik ses

Televizyon kanalları farklı ses seviyelerinde yayınlanır. Otomatik Ses Seviyesi Sınırlandırma (AVL) fonksiyonu, kanal değiştirdiğinizde sesin aynı seviyede korunmasını sağlar.

- 1 »v« veya »^« düğmesiyle »AVL« ögesini seçin ve ardından »-« veya »+« düğmesiyle »Açık« ögesini seçin.

Ayarları sonlandırma

- 1 Ayarları sona erdirmek için »i« düğmesine basın.

TELEVİZYONUN ÇALIŞMASI

Temel fonksiyonlar



Açma ve kapatma

- 1 Televizyonu stand-by modundan açmak için »**U**«, »**1...0**«, »**V**« veya »**^**« düğmelerine basın.
- 2 Televizyonu stand-by modunda açmak için »**U**« düğmesine basın.

Kanalları seçme

- 1 Kanalları doğrudan seçmek için »**1...0**« düğmelerini kullanın.
- 2 Kanalları yukarı ve aşağı taşımak için »**V**« veya »**^**« düğmesine basın.
- 3 »**●**« düğmesine basarak kanal listesini açın, »**V**« veya »**^**« düğmesiyle kanalı seçin ve »**●**« düğmesiyle onaylayın.
- Kısa bir süre ekrandaki menü otomatik olarak kaybolur.

AV kanallarını seçme

- 1 »**AV**« düğmesiyle »KAYNAK« menüsünü açın.
- 2 »**V**« veya »**^**« düğmesiyle istediğiniz AV kanalı pozisyonunu seçin ve »**●**« düğmesiyle onaylayın.
- 3 »**1...0**« düğmeleriyle televizyon kanalına geri dönün.

Ses seviyesini ayarlama

- 1 »**-**« veya »**+**« düğmesiyle ses seviyesini ayarlayın.

Sesi kapatma

- 1 Sesi kapatıp (mute) açmak için »**U**« düğmesini kullanın.

Saati görüntüleme

- 1 »**U**« düğmesine basarak saati görüntüleyebilirsiniz.

Bilgileri görüntüleme

- 1 Bilgileri görüntülemek için »**?**« düğmesine basın.
- Kısa bir süre ekrandaki menü otomatik olarak kaybolur.

Görüntü ayarları

Farklı görüntü ayarları seçebilirsiniz.

- 1 »**U**« düğmesi ile »KİŞİSEL«, »ZAYIF«, »DOĞAL« veya »KUVVETLİ« öğelerinden istediğiniz görüntü ayarını seçin.
- »KİŞİSEL« görüntü ayarını değiştirebilirsiniz; sayfa 13'teki "Görüntü ayarları" bölümüne bakın.

TELEVİZYONUN ÇALIŞMASI

Ses ayarları

Farklı ses ayarlarını seçebilirsiniz.

- 1 »?« düğmesine basarak »KİŞİSEL«, »MÜZİK«, »SPOR«, »SİNEMA« veya »KONUŞMA« öğelerinden istediğiniz ses ayarını seçin.
 - »KİŞİSEL« ses ayarlarını değiştirebilirsiniz; sayfa 15'teki »Ses ayarları« bölümüne bakın.

Zap fonksiyonu

Bu fonksiyon, en son seçtiğiniz iki televizyon kanalı arasında zap yapmanıza olanak tanır (doğrudan »1...0« ile seçin).

- 1 »1...0« düğmelerine basarak TV kanalına geçin.
- 2 »1...0« düğmelerine basarak başka bir TV kanalına geçin.
- 3 Her iki TV kanalı arasında geçiş yapmak için »Z« düğmesine basın.

TELEVİZYONUN ÇALIŞMASI

Görüntü formatını değiştirme

Euro-AV soketi üzerinden 16:9 formatı tespit edilmesi halinde televizyon otomatik olarak bu formata geçer.

- 1 »« düğmesiyle görüntü formatını seçin. Seçilen görüntü formatı (örneğin »16:9«) ekrana gelir.
 - Aşağıdaki görüntü formatlarından birini seçebilirsiniz:

»OTOMATİK« formatı

Görüntü formatı, 16:9 formatındaki programlar için otomatik olarak »16:9« ayarına geçirilir.

4:3 formatındaki programlar için, görüntü otomatik olarak ekranı doldurur.

»16:9« ve »14:9« formatları

4:3 formatındaki programlar sırasında, »16:9« veya »14:9« seçilmesi halinde görüntü yatay olarak gerilir.

Görüntü geometrisi yatay olarak gerilir.

Gerçek 16:9 sinyal kaynaklarında (uydu alıcısından veya Euro-AV soketinde), görüntü doğru geometriye sahip olacak şekilde ekranı tümüyle doldurur.

»4:3« formatı

Görüntü 4:3 formatında gösterilir.

»LETTERBOX« formatı

Letterbox ayarı, özellikle 16:9 formatındaki programlar için uygundur.

Genellikle ekranın üst ve altında bulunan siyah kenarlıklar ortadan kaldırılır; 4:3 görüntü ekranı doldurur.

İletilen görüntüler büyütülür ancak üst ve alttan biraz kırılır. Görüntü geometrisi değişmeden kalır.

»ALTYAZI« formatı

Ekranın alt kısmında görünen altyazıları okuyamazsanız, »ALTYAZI« ögesini seçin.

»PANORAMA« formatı

4:3 formatındaki programlar sırasında, »PANORAMA« fonksiyonunun seçilmesi halinde görüntü yatay olarak gerilir. Görüntü geometrisi yatay olarak gerilir.

TELETEKST MODU

FLOF tekst veya normal tekst modu

- 1 Teletext moduna geçmek için »TXT« düğmesine basın.
- 2 Sayfa numarasını doğrudan girmek için »1...0« düğmelerini, sayfaları yukarı aşağı kaydırmak için »V« ve »^« düğmesini kullanın (sayfa 100'e geri dönmek için »i« düğmesine basın).

Not:

Ekranın alt kısmında, kırmızı, yeşil ve ayrıca kanala bağlı olarak sarı ve mavi metin alanlarından oluşan bir bilgi satırı görüntülenir. Uzaktan kumandanızda bunlara karşılık gelen düğmeler bulunmaktadır.

- 3 Teletext sayfası seçmek için »E« (kırmızı), »G« (yeşil), »I« (sarı) veya »D« (mavi) düğmesine basın. Bu, bilgi satırındaki seçeneklere bağlıdır.
- 4 Teletext moduna geçmek için »TXT« düğmesine basın.

Ek fonksiyonlar

Bekleme süresini atlama

Bir sayfa aranırken, televizyon kanalına geçebilirsiniz.

- 1 »1...0« düğmelerini kullanarak teletext sayfa numarasını girin ve ardından »P« düğmesine basın.
- Sayfa bulunduğu anda, sayfa numarası görüntülenir.
- 2 Teletext sayfasına geçmek için »P« düğmesine basın.

Karakter boyutunu büyütme

Ekrandaki metni okumakta zorlanıyorsanız, karakter boyutunu iki katına çıkartabilirsiniz.

- 1 Teletext sayfasının boyutunu büyütme için »AV« düğmesine artarda basın.

Sayfa durdurma

Birden çok sayfada, yayını yapan istasyon tarafından otomatik olarak kaydırılan birden çok alt sayfa bulunabilir.

- 1 Alt sayfaları »PAT« düğmesiyle durdurun.
- 2 Fonksiyondan çıkmak için »PAT« düğmesine basın.



TELETEKST MODU

Bir alt sayfayı doğrudan çağırma

Seçilen teletekst sayfasında alt sayfalar varsa, seçilmiş olan alt sayfanın numarası ve toplam sayfa sayısı görüntülenir.

- 1 »S« düğmesiyle alt sayfaları çağırın.
- 2 Alt menüye girmek için »1...0« düğmesine basın.
- 3 Fonksiyondan çıkmak için »S« düğmesine basın.

Cevabı göster

Belirli teletekst sayfaları, çağırılabilen »gizli cevaplar« veya bilgiler içerir.

- 1 »?« ile bilgileri görüntüleyin.
- 2 »?« ile bilgileri gizleyin.



KONFOR FONKSİYONLAR

»Özellikler« menüsü ile konfor fonksiyonları

- 1 »İ« düğmesine basarak »ANA MENÜ«'yü açın.
- 2 »V« veya »^« düğmesiyle »ÖZELLİKLER« ögesini seçin ve »●« düğmesiyle onaylayın.

Not:

Diğer işlemler aşağıdaki bölümlerde açıklanmıştır.

Menü dilini değiştirme

- 1 »V« veya »^« düğmesiyle »MENÜ DİLİ« ögesini seçin.
- 2 »-« veya »+« düğmesiyle dili seçin.
- 3 Uyarı sona erdirmek için »İ« düğmesine basın.

Zamanlayıcılar

»ZAMANLAYICI« menüsünde açılış ve kapanış saati ayarlanabilir. Bu süre sona erdikten sonra televizyon stand-by moduna geçer veya stand-by modundan açılır. Kanal numarası ögesine TV istasyonunu girdiğinizde televizyon o kanala geçer.

- 1 »V« veya »^« düğmesiyle »ZAMANLAYICI« ögesini seçin ve »●« düğmesiyle onaylayın.
- 2 »V« veya »^« düğmesiyle »SAAT«, »AÇILMA SAATİ«, »KAPANMA SAATİ« veya »PROGRAM NO«'yu seçin.
- 3 »1...0« düğmeleriyle saati, açılma saatini, kapanma saatini veya kanal numarasını.

Not:

»●« düğmesiyle açılış veya kapanış saatini silebilirsiniz.

- 4 Uyarı sonlandırmak için »İ« düğmesine basın.

Tuş kilidi (ebeveyn denetimi)

Tuş kilidi etkinleştirildiğinde televizyondaki düğmeler devre dışı kalacaktır.

- 1 »V« veya »^« düğmesiyle »PANEL KİLİDİ« ögesini seçin.
- 2 »-« veya »+« düğmesiyle tuş kilidini etkinleştirin (AÇIK) veya devre dışı bırakın (KAPALI).
- 3 Uyarı sonlandırmak için »İ« düğmesine basın.



KONFOR FONKSİYONLAR

Ebeveyn kilidini etkinleştirme

Çocuklar için uygun olmayan programları engelleyebilirsiniz.

- 1 »V«, »^« veya »1...0« düğmeleriyle televizyon kanalını seçin.
- 2 »i« düğmesine basarak »ANA MENÜ«'yü açın.
- 3 »V« veya »^« düğmesiyle »ÖZELLİKLER« ögesini seçin ve »●« düğmesiyle onaylayın.
- 4 »V« veya »^« düğmesiyle »ÇOCUK KİLİDİ« ögesini seçin.
- 5 »-« veya »+« düğmesiyle ebeveyn kilidini etkinleştirin (Açık).
- 6 Ayarı sona erdirmek için »i« düğmesine basın.
- Seçilen kanal pozisyonu artık kilitlidir.



Ebeveyn kilidini devre dışı bırakma

- 1 »1...0« düğmeleriyle engellenmiş olan kanalı seçin.
- 2 »i« düğmesine basarak »ANA MENÜ«'yü açın.
- 3 »V« veya »^« düğmesiyle »ÖZELLİKLER« ögesini seçin ve »●« düğmesiyle onaylayın.
- 4 »V« veya »^« düğmesiyle »ÇOCUK KİLİDİ« ögesini seçin.
- 5 »-« veya »+« eksi düğmesiyle ebeveyn kilidini kapatın (Kapalı).
- 6 Ayarı sona erdirmek için »i« düğmesine basın.



HARİCİ CİHAZLARI KULLANMA

DVD oynatıcı, DVD kayıt cihazı, video kayıt cihazı veya alıcı cihazlar

Not:

Harici cihazlarınızı bağladığınız televizyon soket(ler)i, harici cihazda bulunan soketlere ve kullanılabilir sinyallere bağlıdır.

Çoğu harici cihazda, görüntü sinyalinin çözünürlüğü televizyondaki giriş soketlerine uyarlanmalıdır (harici cihazın kullanım kılavuzuna bakın). Bağlantı seçenekleriyle ilgili bölümdeki yönergelere bakarak hangi değerleri ayarlamamanız gerektiğini öğrenebilirsiniz.

Not:

Cihaz çalışırken başka cihazları bağlamayın. Bağlamadan önce diğer cihazları da kapatın.

Cihazı elektrik prizine yalnızca harici cihazları bağladıktan sonra takın.

Yüksek çözünürlük – HD ready

Televizyonunuz yüksek çözünürlüklü televizyon sinyallerini (HDTV) oynatabilir.

Giriş kaynaklarını (HDTV uydu alıcısı veya Yüksek Çözünürlüklü DVD oynatıcı) »HDMI« soketine (dijital HDTV sinyali) bağlayabilirsiniz.

Bu, kopya korumalı (HDCP Yüksek Bant Genişlikli Dijital İçerik Koruması) olsalar bile dijital HDTV programlarını izleyebilmenizi sağlar.

DVD oynatıcı, DVD kayıt cihazı, video kayıt cihazı veya alıcı cihazları bağlama

Dijital ses/görüntü sinyaliyle

Video sinyali: dijital görüntü; çözünürlük: standart 576 p; HDTV 720 p, 1080i.

Ses sinyali: dijital ses (stereo, çok kanallı sıkıştırma, sıkıştırılmamış).

Kanal pozisyonu »HDMI 1«, »HDMI 2« veya »HDMI 3«.

1 Televizyonun üzerindeki »HDMI1«, »HDMI2« veya »HDMI3« soketiyle harici cihazın üzerindeki ilgili HDMI soketini standart bir HDMI kablosu (dijital görüntü ve ses sinyali) kullanarak bağlayın.

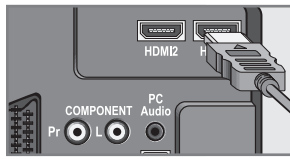

HARİCİ CİHAZLARI KULLANMA

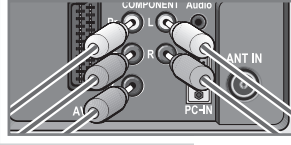

Analog video sinyaliyle (progresif)

Video sinyali: YUV; çözünürlük: standart 576 p; HDTV 720 p, 1080i.

Ses sinyali: stereo, analog.

»YPbPr« kanal pozisyonu.

- 1 Televizyonun üzerindeki »**COMPONENT INPUT Y Pb Pr**« soketleriyle harici cihazın üzerindeki ilgili soketleri, jaklı kabloları (görüntü sinyali) kullanarak bağlayın.
- 2 Televizyonun üzerindeki »**COMPONENT INPUT AUDIO IN L R**« soketleriyle harici cihazın üzerindeki ilgili soketleri, jaklı kabloları (ses sinyali) kullanarak bağlayın.

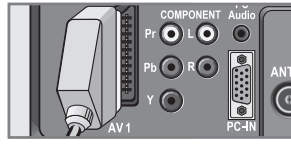
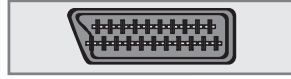

Euro/AV girişini kullanma

Video sinyali: FBAS/RGB.

Ses sinyali: stereo, analog.

»SKART« kanal pozisyonu.

- 1 Televizyonun üzerindeki »**AV1**« soketiyle harici cihazın üzerindeki ilgili soketi, EURO/AV kablosu (görüntü ve ses sinyali) kullanarak bağlayın.

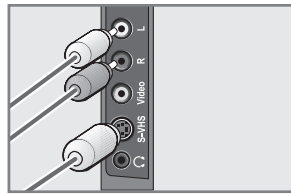

S-Video sinyalinde

Video sinyali: Y/C.

Ses sinyali: stereo, analog.

»S Video« kanal pozisyonu.

- 1 Televizyonun üzerindeki »**S-VHS**« soketiyle harici cihazın üzerindeki ilgili soketi, S-Video kablosunu (görüntü sinyali) kullanarak bağlayın.
- 2 Televizyonun üzerindeki »**L R**« soketleriyle harici cihazın üzerindeki ilgili soketleri, jaklı kabloları (ses sinyali) kullanarak bağlayın.

HARİCİ CİHAZLARI KULLANMA

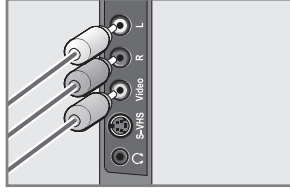

Analog TV sinyaliyle

Video sinyali: FBAS.

Ses sinyali: stereo, analog.

»AV« kanal pozisyonu.

- 1 Televizyonun üzerindeki »Video« soketiyle harici cihazın üzerindeki ilgili soketi, jaklı kabloları (görüntü sinyali) kullanarak bağlayın.
- 2 Televizyonun üzerindeki »L R« soketleriyle harici cihazın üzerindeki ilgili soketleri, jaklı kabloları (ses sinyali) kullanarak bağlayın.

DVD kayıt cihazı, DVD oynatıcı veya alıcı cihazları bağlama

- 1 Video kayıt cihazını, DVD oynatıcıyı veya alıcı cihazı açıp kullanmak istediğiniz fonksiyonu seçin.
- 2 »AV« düğmesine basın, »V« veya »^« düğmesiyle giriş sinyali kanalını seçin (»SCART«, »AV«, »S-Video«, »HDMI 1«, »HDMI 2«, »HDMI 3« veya »YPbPr«) ve »●« düğmesiyle onaylayın.

Kulaklıklar

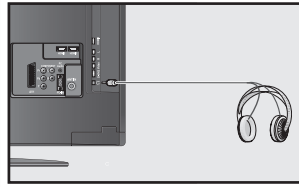

Kulaklıkları takma

- 1 Kulaklık fişini kulaklık soketine (3.5 mm jaklı fiş) takın.

Kulaklıklar için ses ayarlarını seçme

- 1 »i« düğmesine basarak »ANA MENÜ«'yü açın.
- 2 »v« veya »^« düğmeleriyle »SES« öğesini seçin ve »●« düğmesiyle onaylayın.
- 3 »v« veya »^« düğmesiyle »Kulaklık« öğesini seçin.
- 4 Kulaklık ses seviyesini ayarlamak için »-« veya »+« düğmesine basın.
- 5 Ayarı sona erdirmek için »i« düğmesine basın.

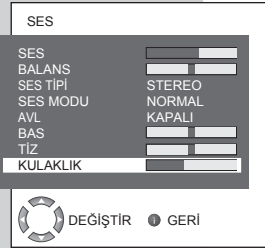

HARİCİ CİHAZLARI KULLANMA

Dekoder veya uydu alıcısı

Televizyonun özel olarak işletilen bir istasyondan şifreli programları alabilmesi için bir dekodeer gerekir.

Dekoder veya uydu alıcısı bağlama

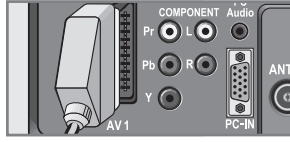
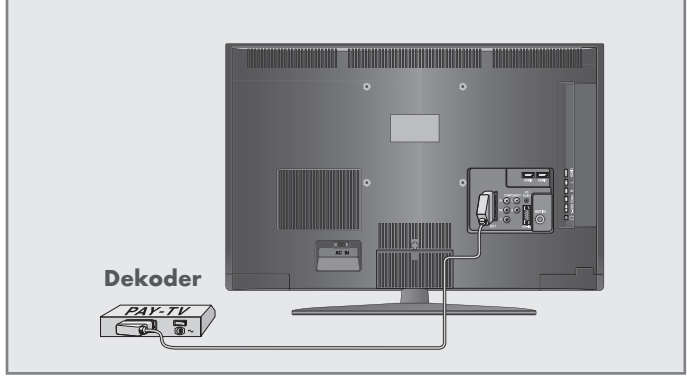

- 1 Televizyonun üzerindeki »SCART« soketiyle dekodeerin üzerindeki ilgili soketi EURO-AV kablosu kullanarak bağlayın.

Dekoder veya uydu alıcısını kullanma

- 1 Televizyonu ve dekodeer veya uydu alıcısını açın.
- 2 »AV« düğmesine basın, »V« veya »^« düğmesiyle »SKART« kanalını seçin ve »●« düğmesiyle onaylayın.

HARİCİ CİHAZLARI KULLANMA

Kamera

Kamerayı bağlama

- 1 Televizyonun üzerindeki sarı renkli »Video« soketiyle kameradaki ilgili soketi (VHS, Video 8) jaklı bir kablo (görüntü sinyali) kullanarak bağlayın;

veya

televizyonun üzerindeki »S-VHS« soketiyle kameradaki ilgili soketi (S-VHS, Hi 8), S-Video kablosunu kullanarak bağlayın.

- 2 Televizyonun üzerindeki kırmızı renkli »L R« soketleriyle kameradaki ilgili soketleri jaklı bir kablo (ses sinyali) kullanarak bağlayın.

Not:

»Video« ve »S-VHS« soketlerinde aynı anda video sinyali olmamalıdır. Bu, görüntüde parazitlere neden olabilir.

Kamerayla birlikte kullanma

- 1 Kamerayı açın, bir kaset takın ve oynatmaya başlatın.
- 2 »AV« düğmesine basın, »V« veya »^« düğmesiyle »AV« veya »S-VIDEO« kanalını seçin ve »●« düğmesiyle onaylayın.

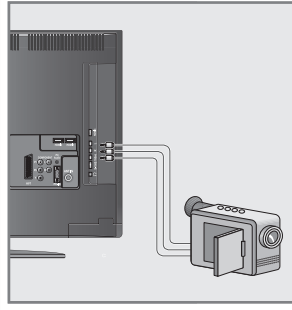

BİLGİSAYAR MONİTÖRÜ MODU

Bilgisayarı bağlama

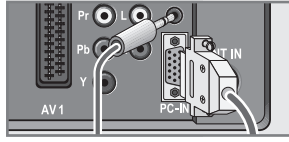
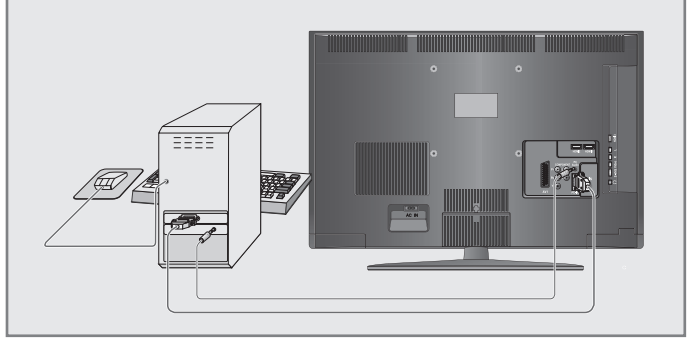

- 1 Televizyonun üzerindeki »PC-IN VGA« soketini bilgisayarın üzerindeki ilgili sokete bir VGA kablosu kullanarak bağlayın.
- 2 Televizyonun üzerindeki »PC AUDIO IN« soketini bilgisayarın üzerindeki ilgili sokete bir jaklı kablo kullanarak bağlayın (ses sinyali).

Not:

Bilgisayarınızı ekrana ayarlama (örneğin görüntü çözünürlüğü 1280 x 768, görüntü frekansı 60 Hz).

Bilgisayar için kanal pozisyonunu seçme

- 1 »AV« düğmesine basın, »V« veya »^« düğmesiyle »PC« kanalını seçin ve »●« düğmesiyle onaylayın.

Bilgisayar için ayarlar

- 1 »i« düğmesine basarak »ANA MENÜ«'yü açın.
- »ANA MENÜ« açılır.
- 2 »V« veya »^« düğmesiyle »KANAL AYARLARI« öğesini seçin ve »●« düğmesi ile onaylayın.
- 3 »V« veya »^« düğmesiyle istediğiniz fonksiyon ve ayarı seçin ve »-« veya »+« düğmesiyle yürütün.

- Seçenekler:

- »OTOKONFIGÜRASYON« Otomatik bilgisayar yapılandırması için;
- »YATAY POZİSYON« Görüntü pozisyonunu yatay olarak ayarlar;
- »DİKEY POZİSYON« Görüntü pozisyonunu dikey olarak ayarlar;
- »CLOCK FREKANSI« Döngü frekansını ayarlar;
- »FAZ« Dikey titreme, bulanıklık ve yatay çizgileri kaldırır.

- 4 »i« düğmesine basarak »KANAL AYARLARI« menüsünden çıkın.



ÖZEL AYARLAR

Televizyon kanallarını ayarlama

Bu ayar sadece yeni bir kanal yayınlanmaya başladığında ve kanallarınızın sıralamasını değiştirmek istemediğinizde gereklidir. Televizyon kanalı, arama fonksiyonunu kullanarak doğrudan ayarlanabilir.

Arama fonksiyonunu kullanarak kanalları ayarlama

- 1 »i« düğmesine basarak »ANA MENÜ«'yü açın.
- »ANA MENÜ« açılır.
- 2 »V« veya »^« düğmesiyle »KANAL AYARLARI« öğesini seçin ve »●« düğmesiyle onaylayın.
- »KANAL AYARLARI« menüsü açılır.
- 3 »V« veya »^« düğmesiyle »PROGRAM NO« öğesini seçin ve »-« veya »+« düğmesiyle önyarlı kanalı ayarlayın.
- 4 »V« veya »^« düğmesiyle »Arama« öğesini seçin ve »-« veya »+« düğmesiyle aramayı başlatın.
- Güçlü bir istasyon sinyali alınırsa arama kesilir ve görüntü ekrana gelir. İstediğiniz kanal ekranda görünene kadar aramayı tekrarlayın.

Not:

Geçerli sistem »SİSTEM« satırında otomatik olarak görüntülenir. Renk veya ses hatalı ise »V« veya »^« düğmesiyle »SİSTEM« öğesini seçin. »-« veya »+« düğmesiyle gerekli ayarı seçin.

- 5 »V« veya »^« düğmesiyle »Kaydet« öğesini seçin ve »-« veya »+« düğmesiyle onaylayın.
- »KAYDEDİLDİ« mesajı görünür.

Not:

Diğer televizyon kanallarını ayarlamak için, 3 ila 5 arasındaki adımları tekrarlayın.

- 6 Ayarı sona erdirmek için »i« düğmesine basın.

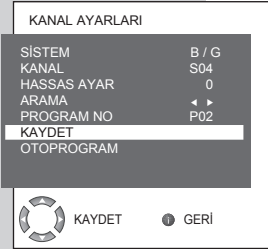
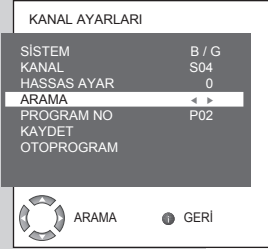
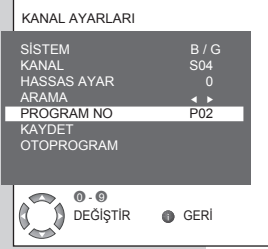

ÖZEL AYARLAR

Televizyon kanallarında hassas ayar yapma

Televizyon kendini mümkün olan en iyi alma ayarına otomatik olarak ayarlar. Alınan sinyallerin zayıf olduğu bölgelerde manüel hassas ayar yapmanız gerekebilir.

- 1 »i« düğmesine basarak »ANA MENÜ«'yü açın.
- »ANA MENÜ« açılır.
- 2 »v« veya »^« düğmesiyle »KANAL AYARLARI« öğesini seçin ve »●« düğmesiyle onaylayın.
- »KANAL AYARLARI« menüsü açılır.
- 3 »v« veya »^« düğmesiyle »HASSAS AYAR« öğesini seçin ve »-« veya »+« düğmesiyle ayarlayın.
- 4 »v« veya »^« düğmesiyle »Kaydet« öğesini seçin ve »-« veya »+« düğmesiyle onaylayın.
- »KAYDEDİLDİ« mesajı görünür.
- 5 Ayarı sona erdirmek için »i« düğmesine basın.

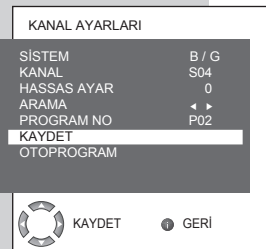
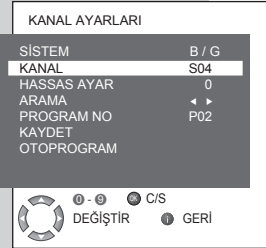
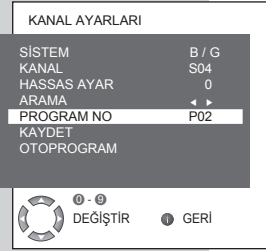
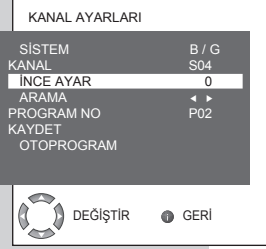

Kanal numaralarını girerek televizyon kanallarını ayarlama

- 1 »i« düğmesine basarak »ANA MENÜ«'yü açın.
- »ANA MENÜ« açılır.
- 2 »v« veya »^« düğmesiyle »KANAL AYARLARI« öğesini seçin ve »●« düğmesiyle onaylayın.
- »KANAL AYARLARI« menüsü açılır.
- 3 »v« veya »^« düğmesiyle »PROGRAM NO« öğesini seçin ve »-« veya »+« düğmesiyle önyararlı kanalı ayarlayın.
- 4 »v« veya »^« düğmesiyle »KANAL« öğesini seçin.
- 5 »S« (özel kanal) ve »C« (kanal) seçeneklerinden birini seçmek için »●« düğmesine basın.
- 6 »-« veya »+« düğmesine basarak kanalları yukarı ve aşağı kaydırın veya »1...0« düğmesini kullanarak kanal numarasını doğrudan girin.

Not:

Geçerli sistem »SİSTEM« satırında otomatik olarak görüntülenir. Renk veya ses hatalı ise »v« veya »^« düğmesiyle »SİSTEM« öğesini seçin. »-« veya »+« düğmesiyle gerekli ayarı seçin.

- 7 »v« veya »^« düğmesiyle »Kaydet« öğesini seçin ve »-« veya »+« düğmesiyle onaylayın.
- »KAYDEDİLDİ« mesajı görünür.

Not:

Diğer televizyon kanallarını ayarlamak için, 3 ila 7 arasındaki adımları tekrarlayın.

- 8 Ayarı sona erdirmek için »i« düğmesine basın.

ÖZEL AYARLAR

Tüm televizyon kanallarını yeniden ayarlama

Örneğin başka bir şehre taşındığınızda, tüm televizyon kanallarını yeniden ayarlayabilirsiniz.

- 1 Kanal listesine eklenecek olan yeni televizyon kanallarının arkasına eklenecek oldukları kanalın önayar numarasını (örn. 1) »V«, »^« veya »1...0« düğmeleriyle seçin.
- 2 »i« düğmesine basarak »ANA MENÜ«'yü açın.
- 3 »V« veya »^« düğmesiyle »KANAL AYARLARI« ögesini seçin ve »●« düğmesiyle onaylayın.
- »KANAL AYARLARI« menüsü açılır.
- 4 »V« veya »^« düğmesiyle »OTOPROGRAM« ögesini seçin ve »●« düğmesiyle onaylayın.
- »ÜLKE SEÇİMİ« menüsü görüntülenir.
- 5 »V«, »^«, »-« veya »+« düğmesiyle ülkeyi seçin.
- 6 Aramayı başlatmak için »●« düğmesine basın.
-Arama işlemi başlar. Bu işlem, bulunan televizyon kanalı sayısına bağlı olarak birkaç dakika sürebilir.
- Alınan televizyon kanalı sayısına bağlı olarak otomatik arama birkaç dakika sürebilir.

Not:

Arama işlemi, »i« düğmesiyle sona erdirebilirsiniz.

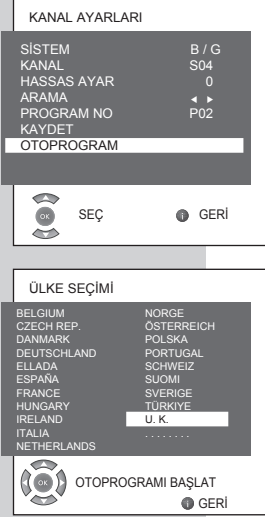

BİLGİLER

Teknik veriler

Çalışma voltajı:	220-240V ~, 50-60 Hz
Güç tüketimi:	çalışma sırasında 100 W stand-by modunda yaklaşık <1 W
Ses çıkışı:	2 x 14 watt müzik (2 x 7 sinüs dalgası)
Alım aralığı:	C01 ... C80, ,özel kanallar S01 ... S41
Önayarlı kanallar:	100 ve 8 AV
Ekran boyutu:	66 cm/26"
Maks. çözünürlük:	WXGA 1366 x 768
Ağırlık:	yaklaşık 8,4 kg

Yetkili satıcılar için servis bilgileri

Televizyon seti yalnızca setle birlikte verilen şebeke adaptörü ile çalıştırılabilir.

Ürün, aşağıdaki AB direktifleriyle uyumludur:

Tanımlı voltaj aralıkları dahilinde kullanılacak elektrikli ekipman için 2006/95/EG direktifi. Elektromanyetik uyumluluk ile ilgili 2004/108/EG direktifi.

Cihaz aşağıdaki standartlarla uyumludur: EN 60065, EN 55013, EN 55020, EN 55022, EN 55024.

Çevre uyarısı

Bu ürün, yeniden kullanılabilen ve geri dönüşüme sokulabilen yüksek kaliteli parça ve malzemelerden üretilmiştir.

Bu nedenle, ürünü, hizmet ömrünün sonunda normal evsel atıklarla birlikte atmayın. Elektrikli ve elektronik cihazların geri dönüşümü için bir toplama noktasına götürün. Bu, ürünün üzerinde, kullanım kılavuzunda ve ambalajdaki bu semboller gösterilir.

Lütfen bölgenizdeki yerel makamlarca işletilen toplama noktalarını öğrenin.

Kullanılmış ürünleri geri dönüşüme vererek çevreyi korumaya yardımcı olun.

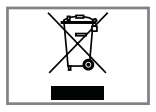

BİLGİLER

Sorun giderme

Aşağıdaki belirtilen çözümler işe yaramazsa, lütfen yetkili GRUNDIG satıcısı ile iletişim kurun. Arızalara video kayıt cihazları veya uydu alıcıları gibi harici cihazların da neden olabileceğini unutmayın.

Sorun	Olası neden	Çözümü
Ekran açık (karlı), ama kanal yok	Anten kablosu	Anten kablosu takılı mı?
	Programlanmış TV kanalı yok	Kanal aramasını başlatın
Düşük görüntü kontrastı	Görüntü ayarları yanlış ayarlanmış	Parlaklık, kontrast veya renk ayarını yapın
	Kanalda sorun var	Farklı bir kanalla test edin
Görüntü ve/veya sese parazit	Diğer cihazlardan parazit	Cihazın pozisyonunu değiştir
Gölge, yansıma	Kanal ayarı	Otomatik veya manuel kanal ayarı/hassas ayar
	Anten	Anten kablosunu veya sistemi kontrol ettirin
Renk yok	Renk yoğunluğu maksimumda	Rengi açın
	TV standart ayarı (ayar seçeneği varsa)	Doğru renk standardını seçin
	Kanalda sorun var	Başka bir kanalla test edin
Görüntü var ses yok	Ses minimuma ayarlanmıştır	Sesi açın
Teletext yok veya hatalı	Kanalda sorun var	Başka bir kanalla test edin
	Televizyon istasyonu (teletext yok) veya anten sistemi	hassas ayar ve gölgeler için başka bir kanalı test edin
	İstasyon sinyali çok zayıf	Anten sistemini kontrol edin
Uzaktan kumanda çalışmıyor	Optik bağlantı yok	Uzaktan kumandayı televizyon setine doğru tutun
	Uzaktan kumanda pilleri	Pilleri kontrol edin, gerekirse değiştirin
	Çalışma koşulu tanımsız	Ana güç düğmesine basarak televizyonu yaklaşık 2 dakika kapatın
Görüntü bilgisayar modunda koyu	Bilgisayardaki görüntü çözünürlüğü ve görüntü frekansı yanlış	Bilgisayardaki ayarı değiştirin (örneğin görüntü çözünürlüğü 1280 x 768, görüntü frekansı 60Hz).

NOT:

Bu, Sınıf A kapsamında bir üründür. Çalışma sırasında, cihaz radyo parazitine neden olabilir. Bu durumda, kullanıcının bunu düzeltilmesi gerekebilir. Lütfen uzman yetkili satıcınızla iletişim kurun.

CONTENTS

3

5

5

6

7

7

8

9

11

11

11

13

15

16

16

17

18

19

19

19

21

21

23

23

23

23

25

26

27

28

28

29

29

32

32

32

32

33

SET-UP AND SAFETY

CONNECTION/PREPARATION

Connecting the antenna and the mains cable

Inserting batteries in the remote control

OVERVIEW

Connections on the television

Controls on the television

The remote control

SETTINGS

Setting television channels automatically

Changing stored channels

Picture settings

Audio settings

TELEVISION OPERATION

Basic functions

Zapping function

Changing the picture format

TELETEXT MODE

FLOF text and normal text mode

Additional functions

CONVENIENCE FUNCTIONS

Convenience functions with the »Features« menu

USING EXTERNAL DEVICES

DVD player, DVD recorder, video recorder or set-top box

High definition - HD ready

Connecting a DVD player, DVD recorder, video recorder or set-top box

Headphones

Decoder or satellite receiver

Camcorder

PC MONITOR MODE

Connecting a PC

SPECIAL SETTINGS

Setting television channels

INFORMATION

Technical data

Service information for dealers

Environmental note

Troubleshooting

SET-UP AND SAFETY

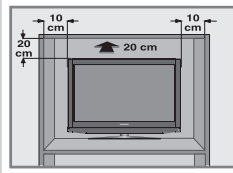

Please note the following information when setting up your television set.

This television set is designed to receive and display video and audio signals.

Any other use is expressly prohibited.

The ideal viewing distance is 5 times the screen diagonal.

External light falling on the screen impairs picture quality.

To assure sufficient ventilation make sure there is enough space around it in the wall unit.

The television set is designed for use in dry rooms. If you do use it in the open, please ensure that it is protected from moisture, such as rain or splashing water. Do not expose the television set to any moisture.

Do not place any vessels such as vases on the television, as they may spill liquid, thus presenting a safety risk.

Place the television set on a solid, level surface. Do not place any objects such as newspapers on the television set or cloth or similar items beneath it.

Do not place the television set close to heating units or in direct sunlight, as this will impair cooling.

Heat build-up can be dangerous and shortens the operating life of the television set. For reasons of safety, have a specialist remove any dirt deposits in the set from time to time.

Do not open the television set under any circumstances. Warranty claims are excluded for damage resulting from improper handling.

Make sure the power cord or the power supply unit (if provided) are not damaged.

The television set may only be operated with the mains cable/adapter supplied.

Thunderstorms are a danger to all electrical devices. Even if the television set is switched off, it can be damaged by a lightning strike to the mains or the antenna cable. Always disconnect the mains and antenna plugs during a storm.

Clean the screen with a soft, damp cloth. Only use plain water.

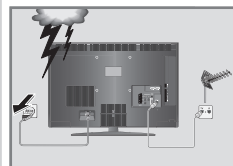
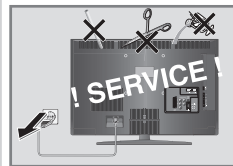
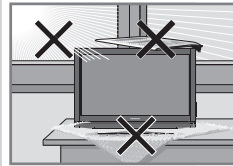
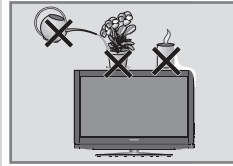

SET-UP AND SAFETY

Please note when deciding where to put the device that furniture surfaces are covered by various types of lacquer and plastic, most of which contain chemical additives. These may cause corrosion to the feet of the device, thus resulting in stains on the surface of the furniture which can be difficult or impossible to remove.

The screen of your LCD television meets the highest quality standards and has been checked for pixel faults.

Despite the great care taken in manufacturing, technological reasons make it impossible to completely discount the possibility that some pixels may be faulty.

Provided they are within the thresholds specified by the DIN norm, pixel faults of this kind cannot be regarded as a defect as defined by the warranty.

Notes:

Do not connect any other equipment while the device is switched on. Switch off the other equipment as well before connecting it.

Only plug the device into the mains socket after you have connected the external devices and the antenna.

Make sure the power plug is freely accessible.

Caution:

If you want to use a wall bracket for your television, make sure you read the assembly instructions for the wall bracket carefully or have your specialist dealer mount it for you.

When buying the wall bracket, make sure that all the fastening points needed on the television are there on the wall bracket and that they are all used when it is mounted.

CONNECTION/PREPARATION _____

Connecting the antenna and the mains cable

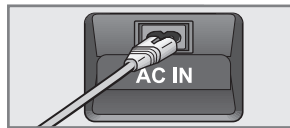
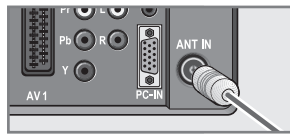
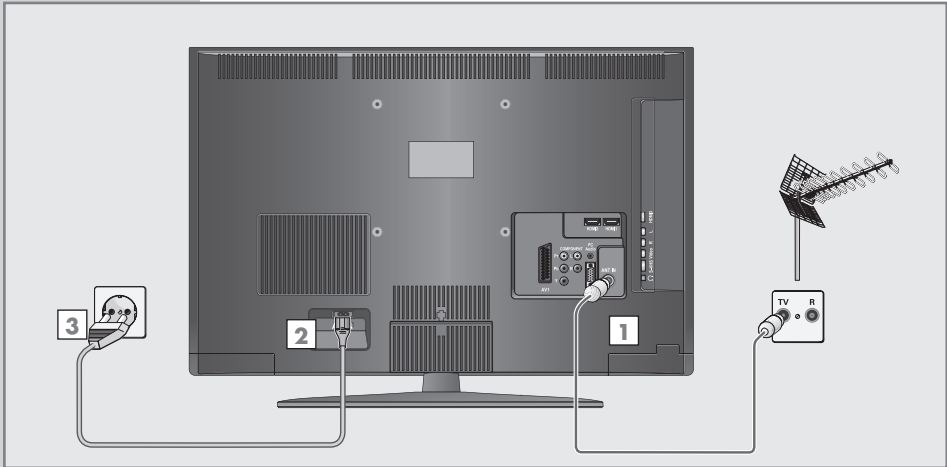

- 1 Plug the antenna cable of the rooftop antenna into the »ANT IN« antenna socket on the television.
- 2 Plug the mains cable supplied into the »AC IN« mains socket of the television.
- 3 Plug the mains cable into the wall socket.

Note:

Only plug the device into the mains socket after you have connected the external devices and the antenna.

Only connect the television using the power cord supplied to a suitable earthed safety socket.

Do not use an adapter plug or extension lead which does not meet the applicable safety standards. Do not tamper with the power cord.

CONNECTION/PREPARATION _____

Inserting batteries in the remote control

- 1 Open the battery compartment by removing the lid.
- 2 Insert the batteries (3 x 1.5 V micro for example R03 or AAA). Observe the polarity (marked on the base of the battery compartment).
- 3 Close the battery compartment.

Note:

If the television no longer reacts properly to remote control commands, the batteries may be flat. Be sure to remove used batteries.

The manufacturer accepts no liability for damage resulting from used batteries.

Environmental note

Batteries, including those which contain no heavy metal, may not be disposed of with household waste. Please dispose of used batteries in an environmentally sound manner. Find out about the legal regulations which apply in your area.

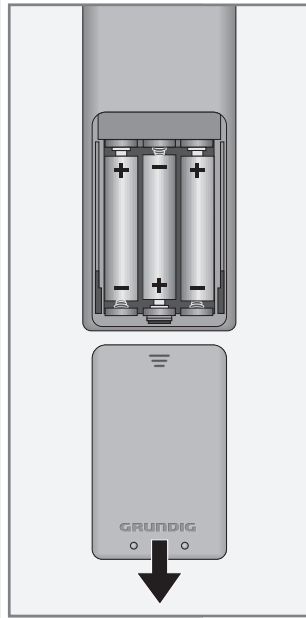

OVERVIEW

Connections on the television

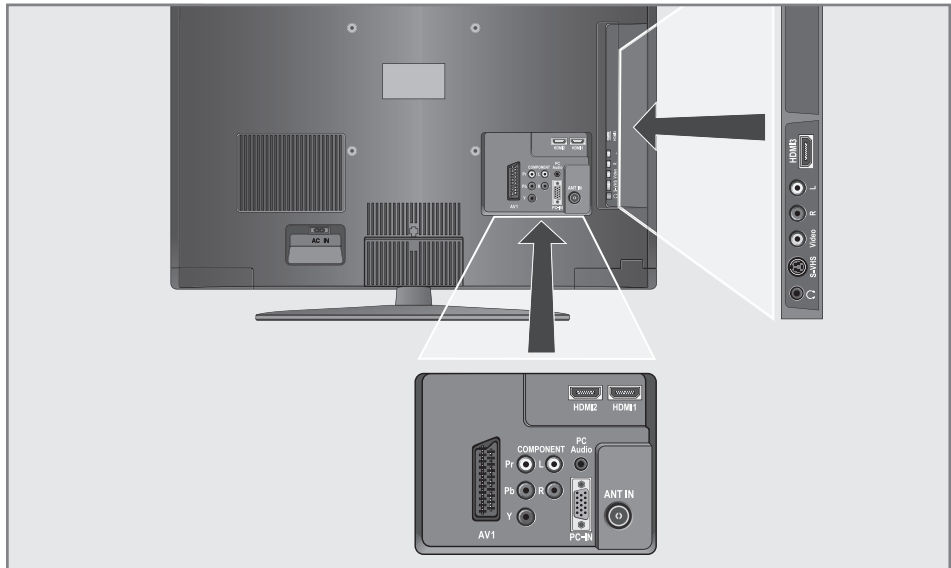

AC IN

Socket for the mains cable.

AV1

Euro/AV socket (FBAS signal, RGB signal).

COMPONENT

Y Pb Pr

Video signal input (YUV signal).

LR

Audio signal input (YUV signal).

PC Audio

Audio signal input for PC.

PC-IN

VGA socket, video signal input for PC.

ANT IN

Antenna socket.

HDMI2

HDMI socket, audio/video signal input (HDMI).

HDMI1

HDMI socket, audio/video signal input (HDMI).



Headphone connection (3.5 mm jack plug).

S-VHS

Video signal input for S-Video camcorder.

Video

Video signal input for camcorder.

L R

Audio signal input for camcorder.

HDMI3

HDMI socket, audio/video signal input (HDMI).

OVERVIEW

Controls on the television



P/I

Switches the television on and back into standby.

The only way to disconnect the television from the mains supply is to pull the plug.

V- V+

Adjust the volume.

Select menu functions.

MENU

Opens the main menu.

Select menu item with »**P+**« or »**P-**«.

Activate the function with »**V+**« or »**V-**«.

Set the function with »**V+**« or »**V-**«.

Switch off the menu with »**MENU**«.



Opens the pre-selection for AV channels.

Select within the menu with »**P+**« or »**P-**«, confirm with »**V+**« or »**V-**«.

P- P+

Switch the television on from standby.







Station selection.

Select a function in the menu.

OVERVIEW

The remote control



-  Switches off the television set (stand-by).
- 1...0** Switches the television on from standby mode
Selects channels directly.
- ?** Displays the number and name of a station;
reveals answers in teletext mode.
- PIP** Key has no function.
-  Switches between picture formats.
-  Sound on/off (mute).
- AV** Opens the pre-selection for AV channels.
Then selection with »V« or »^«. Switches to double character size in teletext mode.
- i** Opens the menu;
switches the menus back one menu level.
- Z** Zapping function.
- ^ v** Switches the television on from standby;
selects stations step by step;
moves the cursor in the menus up and down.
-  (OK) Calls up the channel list;
activates various functions.
- +** Adjusts the volume;
moves the cursor left/right.
- TXT** Switches between teletext and TV modes
- TV-G** Key has no function.
-  Selects various picture settings;
selects a page in teletext mode.
-  Displays the time;
selects a page in teletext mode.
-  Selects a page in teletext mode
- ?** Selects various audio settings;
selects a page in teletext mode.

OVERVIEW



SCAN

Key has no function

PAT

Page stop in teletext mode.

S

Selects subpages in teletext mode.

P

Updates a page in teletext mode.

M

Switches to operation of a GRUNDIG digital receiver, GRUNDIG digital receiver with hard disk (PDR), GRUNDIG DVD player, GRUNDIG DVD recorder or GRUNDIG AV receiver.

Press »M« until the »DR«, »DVD« or »AMP« display lights up.

Then select the one you want.

If you do not press a button within 10 seconds, the remote control returns to television mode (»TV«).

Note:

»DR« has been programmed for operating a GRUNDIG digital receiver (remote control level 1).

»DVD« has been programmed for operating a GRUNDIG DVD player.

»AMP« has been programmed for operating a GRUNDIG AV receiver.

The functions available depend on the model of the device you are using.

Just try it out.

You can change this programming:

Press and hold down »M« and press three number buttons to enter the code:

»1«, »2«, »3« for a GRUNDIG DVD player.

»4«, »5«, »6« for a GRUNDIG DVD recorder.

»1«, »4«, »7« for a GRUNDIG digital receiver (remote control level 1).

»2«, »5«, »8« for a GRUNDIG digital receiver (remote control level 2).

»3«, »6«, »9« for a GRUNDIG digital receiver with a hard disc (PDR).

SETTINGS

Setting television channels automatically

The television set is equipped with an automatic channel search system.

You start the search and can then sort the television channels into your order of preference.

100 preset positions are provided, to which you can assign television channels from the antenna or from the cable connection.

1 Press **⏻**, **»1...0«** or **»V«** or **»^«** to switch on the device from standby mode.

-The **»language«** menu appears when the television is first switched on.

Hint:

If the **»language«** menu does not appear on the screen, then set it in accordance with the chapter on resetting all television channels on page 32.

2 Select language with **»-«** or **»+«** and press **»●«** to confirm.

-The **»COUNTRY SELECTION«** menu appears.

3 Press **»V«** or **»^«**, **»-«** or **»+«** to select the country and **»●«** to confirm.

-The search begins. It may last a few minutes, depending on the number of television stations found.

-After the search the television switches to channel position 1 and the **»PROGRAM TABLE«** menu appears.

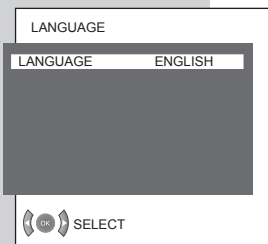

Changing stored channels

You can delete channels that have been stored more than once during the automatic search. You can also store channels in a different preset position, change or enter the name of a channel as well as skip channels.

Deleting channels

1 In the **»PROGRAM TABLE«** menu, select the station to be deleted with **»V«** or **»^«**, **»-«** or **»+«**.

2 Highlight the channel with **»↵«** (blue).

3 Press **»↵«** (blue) to delete the channel.

Note:

To delete other stations, repeat steps 1 and 3.

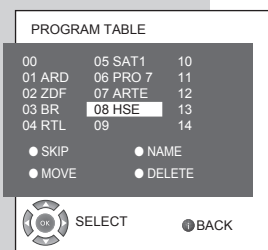

SETTINGS

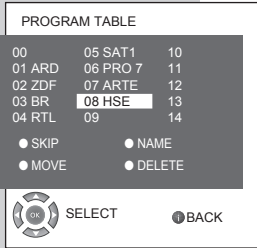

Sorting television channels

- 1 In the »PROGRAM TABLE« menu, select the channel to be moved with »▼« or »▲«, »-« or »+«.
- 2 Highlight the channel with »⊙« (green).
- 3 Select a new channel position by pressing »▼« or »▲«, »-« or »+« and then press »⊙« to confirm.
-All of the channels that follow move up one position.

Note:

To sort the other television channels repeat steps 1 to 3.

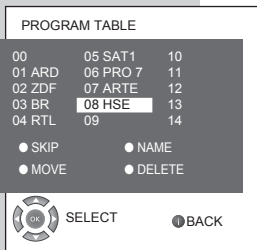

Entering the channel names (maximum of 5 characters)

- 1 In the »PROGRAM TABLE« menu, select the desired channel with »▼« or »▲«, »-« or »+«.
- 2 Highlight the channel with »□□« (yellow).
- 3 Select letters or numbers with »▼« or »▲«, move to the next position with »-« or »+«. and repeat.
- 4 Store the channel name with »□□« (yellow).

Note:

To enter additional channel names, repeat steps 1 to 4.

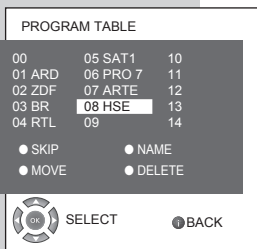

Skipping television channels

You can mark television channels which should be skipped during selection with »▼« or »▲«. A selection with the number keys is also possible.

- 1 In the »PROGRAM TABLE« menu, select the desired channel with »▼« or »▲«, »-« or »+«.
- 2 Highlight the channel with »👁« (red).
-The station is now displayed in red.
-You can deselect the selected channel by pressing the red button again.

Concluding the settings

- 1 Press »i« to finish the settings.

SETTINGS

Picture settings

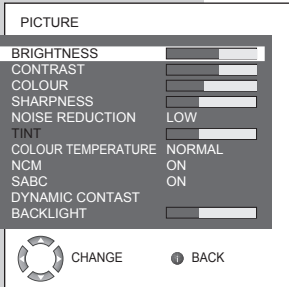

- 1 Press **»i«** to open the **»MAIN MENU«**.
- The **»MAIN MENU«** appears.
- 2 Select **»PICTURE«** with **»▼«** or **»▲«** and confirm with **»●«**.
- The **»PICTURE«** menu appears.

Brightness, contrast, colour and sharpness

- 1 Select **»BRIGHTNESS«, »CONTRAST«, »COLOUR«** or **»SHARPNESS«** with **»▼«** or **»▲«** and press **»-«** or **»+«** to change the setting.

Note:

The **»BRIGHTNESS«, »CONTRAST«, »COLOUR«** and **»SHARPNESS«** settings can only be adjusted if the **»SABC«** function is disabled.

Noise Reduction

You can improve the picture quality if the TV or video signal is poor.

- 1 Select **»NOISE REDUCTION«** with **»▼«** or **»▲«** and adjust the setting with **»-«** or **»+«**.

Tint

Compensates for colour discrepancies in NTSC programmes.

- 1 Select **»TINT«** with **»▼«** or **»▲«** and adjust the setting with **»-«** or **»+«**.

Colour temperature

You can change the colour from warm to cold hues.

- 1 Select **»Colour temperature«** with **»▼«** or **»▲«** and press **»-«** or **»+«** to adjust the setting.

NCM (Natural Colour Management)

Improves the colour saturation.

- 1 Select **»NCM«** with **»▼«** or **»▲«** and press **»-«** or **»+«** to select **»On«**.

SABC (Scene Adaptive Brightness Control)

Automatic brightness, contrast, colour and sharpness setting.

- 1 Select **»SABC«** with **»▼«** or **»▲«** and press **»-«** or **»+«** to select **»On«**.

SETTINGS

Dynamic Contrast

The background illumination is adjusted according to the picture content in order to optimise the contrast.

- 1 Select »Dynamic Contrast« with »▼« or »▲« and press »-« or »+« to select »On«.

Backlight

You can change the backlight of your LCD television.

- 1 Select »Backlight« with »▼« or »▲« and press »-« or »+« to adjust the setting.

Note:

The backlight can only be adjusted if the »DYNAMIC CONTRAST« function is not active.

Concluding the settings

- 1 Press »i« to finish the settings.

SETTINGS

Audio settings

- 1 Press **i** to open the »MAIN MENU«.
- The »MAIN MENU« appears.
- 2 Select »SOUND« with **▼** or **▲** and confirm with **●**.
- The »SOUND« menu appears.

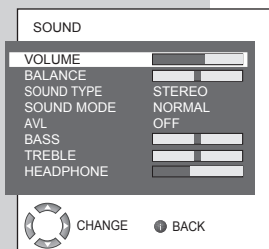

Volume, Bass, Treble and Balance

- 1 Select »VOLUME«, »BASS«, »TREBLE« or »BALANCE« with **▼** or **▲** and adjust the setting with **←** or **→**.

Stereo / two channel, mono

If the device receives two channel programmes, e.g. a film with the original sound on sound channel B (display: »DUAL II«) and the dubbed version on sound channel A (display: »DUAL I«), you can select the sound channel you desire.

If the device receives stereo or Nicam programmes, it switches automatically to stereo sound (display: »STEREO«).

You can switch the sound to »MONO« if the stereo reception quality is poor.

- 1 Select »SOUND TYPE« with **▼** or **▲** and adjust the setting with **←** or **→**.

Stereo width

Widens the audio output for stereo programmes and improves the sound with mono reception.

- 1 Select »SOUND MODE« with **▼** or **▲**.
- 2 Select the setting »Spatial« with **←** or **→**.

Automatic volume

The television channels broadcast at different volumes. The automatic volume limiting (AVL) function means the volume is kept the same when you switch between channels.

- 1 Select »AVL« with **▼** or **▲** and then select »On« with **←** or **→**.

Concluding the settings

- 1 Press **i** to finish the settings.

TELEVISION OPERATION

Basic functions



Switching on and off

- 1 Press »«, »1...0« or »« or »« to switch on the device from standby mode.
- 2 Press the »« button to switch the television to standby mode.

Selecting channels

- 1 Use »1...0« to select channels directly.
- 2 Press »« or »« to move up and down channels.
- 3 Open the channel list by pressing »«, select the station with »« or »« and press »« to confirm.
 - The display disappears automatically after a short while.

Selecting AV channels

- 1 Call up the »SOURCE« menu with »«.
- 2 Select the desired AV channel position with »« or »« and press »« to confirm.
- 3 Switch back to the television channel with »1...0«.

Adjusting the volume

- 1 Adjust the volume with »« or »«.

Muting

- 1 Use »« to switch the sound off (mute) and to switch it on again.

Displaying time

- 1 You can display the time by pressing the »« button.

Displaying information

- 1 Press »« to display the information.
 - The display disappears automatically after a short while.

Picture settings

You can select different picture settings.

- 1 Select the desired picture setting from »USER«, »SOFT«, »NATURAL« or »RICH« with »«.
 - You can alter the »USER« picture setting, see the "Picture settings" chapter on page 13.

Audio settings

You can select different audio settings.

- 1 Select the desired sound setting from »USER«, »MUSIC«, »SPORTS«, »CINEMA« or »SPEECH« with »«.
 - You can alter the »USER« sound settings, see the "Audio settings" chapter on page 15.

Zapping function

This function enables you to switch or zap between the two TV stations you last selected (select with »**1...0**« directly).

- 1 Press »**1...0**« to select the TV station.
- 2 Press »**1...0**« to switch to another TV station.
- 3 Press »**Z**« to switch between both TV stations.

TELEVISION OPERATION

Changing the picture format

The television automatically switches to the 16:9 format if this format is detected via the Euro-AV socket.

- 1 Select the picture format with »«. The selected picture format, for example »16:9«, appears on the screen.
 - You can choose between the following picture formats:

»AUTO« format

The picture format is automatically switched to »16:9« for 16:9 programmes.

For programmes in 4:3 format, the picture automatically fills the screen.

»16:9« and »14:9« formats

During programmes in 4:3 format, the picture is stretched horizontally if »16:9« or »14:9« is selected.

The picture geometry is stretched horizontally.

With actual 16:9 signal sources (from a set-top box on the Euro-AV socket) the picture fills the screen completely and with the correct geometry.

»4:3« format

The picture is shown in 4:3 format.

»LETTERBOX« format

The letterbox setting is especially suitable for programmes in 16:9 format.

The black borders which are usually at the top and bottom of the screen are eliminated, 4:3 pictures fill the screen.

The transmitted pictures are enlarged, but are slightly cropped at the top and bottom. The picture geometry remains unchanged.

»SUBTITLE« format

If you cannot read the subtitles which appear on the bottom of the screen, then select »SUBTITLE«.

»PANORAMA« format

During programmes in 4:3 format the picture is stretched horizontally if the »PANORAMA« function is selected. The picture geometry is stretched horizontally.

TELETEXT MODE

FLOF text and normal text mode

- 1 Press »**TXT**« to switch to teletext mode.
- 2 Use »**1...0**« to enter the page number directly or »**V**« and »**▲**« to switch up and down pages (to return to page 100, press »**i**«).

Note:

At the bottom of the screen, you will see an information line consisting of a red, green and, depending on the station, yellow and blue text field. Your remote control has buttons with the corresponding colours.

- 3 Press »**👁**« (red), »**🕒**« (green), »**🟡**« (yellow) or »**🟡**« (blue) to select a teletext page. This depends on the options in the information line.
- 4 Press »**TXT**« to switch off teletext mode.

Additional functions

Skipping the waiting time

While a page is being searched for, you can switch to the television channel.

- 1 Enter the teletext page number using »**1...0**« and then press »**P**«.
- As soon as the page is found, the page number is displayed.
- 2 Press »**P**« to switch to the teletext page.

Increasing character size

If you have difficulty reading the text on the screen, you can double the character size.

- 1 To enlarge the character size of a teletext page, press »**AV**« repeatedly.

Page stop

A multiple page may contain several sub-pages, which are automatically scrolled by the transmitting station.

- 1 Stop the sub-pages with »**PAT**«.
- 2 Press »**PAT**« to quit the function.



TELETEXT MODE

Calling up a sub-page directly

If the selected teletext page contains further pages, the number of the current sub-page as well as the total number of pages is displayed.

- 1 Call up the sub-pages with »S«.
- 2 Press »1...0« to enter the sub-menu.
- 3 Press »S« to quit the function.

Reveal answer

Certain teletext pages contain "hidden answers" or information which can be called up.

- 1 Display information with »?«.
- 2 Conceal information with »?«.

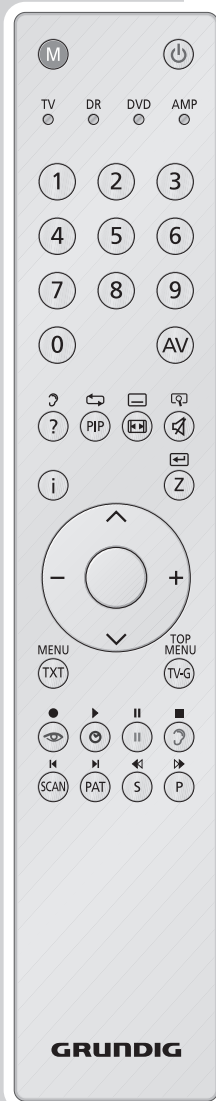

CONVENIENCE FUNCTIONS

Convenience functions with the »Features« menu

- 1 To open the »MAIN MENU« press »i«.
- 2 Select »FEATURES« with »▼« or »▲« and confirm with »●«.

Note:

Further operation is explained in the following sections.

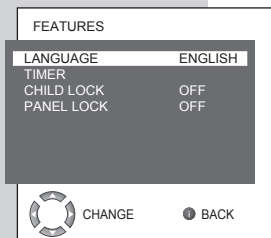

Changing the menu language

- 1 Select »LANGUAGE« with »▼« or »▲«
- 2 Select the language with »-« or »+«.
- 3 Press »i« to finish the setting.

Timers

A switch-on and switch-off time can be set in the »TIMER« menu. After this time has elapsed, the television switches to standby mode or switches on from standby mode. Enter the TV station in the channel number item and the television switches on to it.

- 1 Select »TIMER« with »▼« or »▲« and confirm with »●«.
- 2 Select »CLOCK«, »ON TIME«, »OFF TIME« or »PROGRAM NO« with »▼« or »▲«.
- 3 Enter the time, switch-on time, switch-off time or channel number with »1...0«.

Note:

You can delete the switch-on or switch-off time with »●«.

- 4 Press »i« to end the setting.

Keypad lock (parental control)

If the keypad lock is activated, the buttons on the television will be de-activated.

- 1 Select the »PANEL LOCK« with »▼« or »▲«.
- 2 Activate (ON) or deactivate (OFF) the keypad lock by pressing »-« or »+«.
- 3 Press »i« to end the setting.

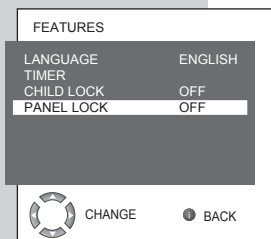
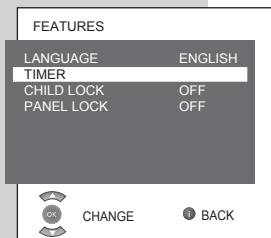

CONVENIENCE FUNCTIONS

Activating the parental lock

You can block programmes which are unsuitable for children.

- 1 Select the television channel with »V«, »^« or »1...0«.
- 2 To open the »MAIN MENU« press »i«.
- 3 Select »FEATURES« with »V« or »^« and confirm with »●«.
- 4 Select »CHILD LOCK« with »V« or »^«.
- 5 Activate the parental lock with »-« or »+« (On).
- 6 Press »i« to finish the setting.
- The selected channel position is now blocked.

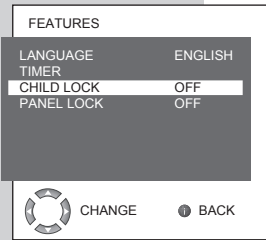

Deactivating the parental lock

- 1 Select the blocked television channel with »1...0«.
- 2 To open the »MAIN MENU« press »i«.
- 3 Select »FEATURES« with »V« or »^« and confirm with »●«.
- 4 Select »CHILD LOCK« with »V« or »^«.
- 5 Switch off the parental lock with »-« or »+« (Off).
- 6 Press »i« to finish the setting.

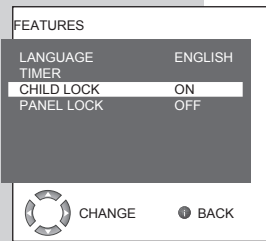

USING EXTERNAL DEVICES

DVD player, DVD recorder, video recorder or set-top box

Note:

Which television socket(s) you connect your external devices to depends on the sockets the external device is equipped with and the signals which are available.

Note that with many external devices the resolution of the video signal must be adapted to the input sockets on the television (check the external device's instruction manual). You can find out which values you need to set by referring to the guidelines in the section about connection options.

Note:

Do not connect any other equipment while the device is switched on. Switch off the other equipment as well before connecting it.

Only plug the device into the mains socket after you have connected the external devices.

High definition – HD ready

Your television can playback high-definition television signals (HDTV).

You can connect the input sources (HDTV set-top box or High Definition DVD player) to the »HDMI« socket (digital HDTV signal).

This ensures that you can view digital HDTV programmes, even if they are copy-protected (HDCP High Bandwidth Digital Content Protection).



Connecting a DVD player, DVD recorder, video recorder or set-top box

With a digital audio/video signal

Video signal: digital video; resolution: standard 576p; HDTV 720p, 1080i.

Audio signal: digital audio (stereo, multi-channel compression, uncompressed).

Channel position »HDMI 1«, »HDMI 2« or »HDMI 3«.

- 1 Connect the »HDMI1«, »HDMI2« or »HDMI3« socket on the television and the corresponding HDMI socket on the external device using a standard HDMI cable (digital video and audio signal).

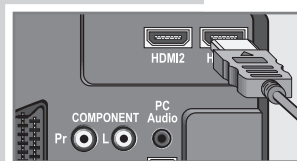

USING EXTERNAL DEVICES

With an analogue video signal (progressive)

Video signal: YUV; resolution: standard 576p; HDTV 720p, 1080i.

Audio signal: stereo, analogue.

Channel position »YPbPr«.

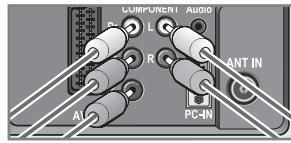

1 Connect the »**COMPONENT INPUT Y Pb Pr**« sockets on the television and the corresponding sockets on the external device using cinch cables (video signal).

2 Connect the »**COMPONENT INPUT AUDIO IN L R**« sockets on the television to the corresponding sockets on the external device using cinch cables (audio signal).

Using the Euro/AV socket

Video signal: FBAS/RGB.

Audio signal: stereo, analogue.

Channel position »SCART«.

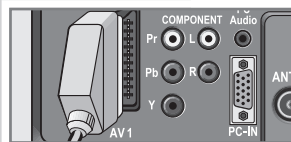
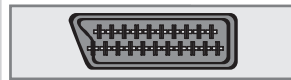

1 Connect the »**AV 1**« socket on the television and the corresponding socket on the external device using a EURO-AV cable (video and audio signal).

With S-Video signal

Video signal: Y/C.

Audio signal: stereo, analogue.

Channel position »S-Video«.

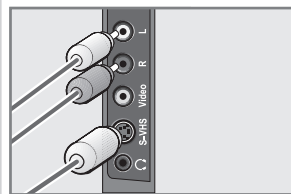

1 Connect the »**S-VHS**« socket on the television and the corresponding socket on the external device using an S-Video cable (video signal).

2 Connect the »**L R**« sockets on the television to the corresponding sockets on the external device using cinch cables (audio signal).

USING EXTERNAL DEVICES

With an analog TV signal

Video signal: FBAS.

Audio signal: stereo, analogue.

Channel position »AV«.

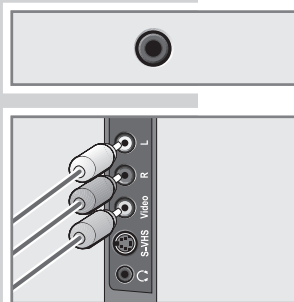

- 1 Connect the »Video« cinch socket on the television and the corresponding socket on the external device using cinch cables (video signal).
- 2 Connect the »L R« sockets on the television to the corresponding sockets on the external device using cinch cables (audio signal).

Using a video recorder, DVD player or set-top box

- 1 Switch on the video recorder, DVD player or set-top box and select the function you wish to use.
- 2 Press »AV«, select the input signal channel with »V« or »^« (»SCART«, »AV«, »S-Video«, »HDMI 1«, »HDMI 2«, »HDMI 3« or »YPbPr«) and press »●« to confirm.

Headphones

Connecting headphones

- 1 Plug the headphone jack (3.5 mm jack plug) into the headphone socket.

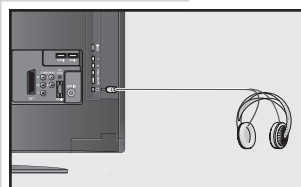

Selecting the sound settings for the headphones

- 1 Press »i« to open the »MAIN MENU«.
- 2 Select »SOUND« with »V« or »^« and confirm with »●«.
- 3 Select »Headphone« with »V« or »^«.
- 4 Press »-« or »+« to adjust the headphone volume.
- 5 Press »i« to finish the setting.

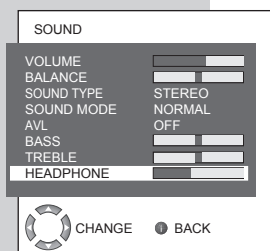

USING EXTERNAL DEVICES

Decoder or satellite receiver

In order for the television to receive encoded programs from a privately operated station, a decoder is needed.

Connecting a decoder or satellite receiver

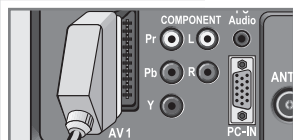
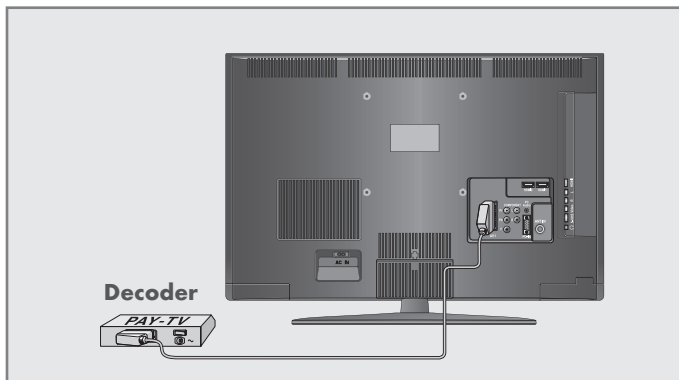

- 1 Connect the »SCART« socket on the television set and the appropriate socket on the decoder using a EURO-AV cable.

Using a decoder or satellite receiver

- 1 Switch on the television and the decoder or the satellite receiver.
- 2 Press »AV«, select the channel »SCART« with »V« or »^« and press »●« to confirm.

USING EXTERNAL DEVICES _____

Camcorder

Connecting the camcorder

- 1 Connect the yellow socket »**Video**« on the television and the corresponding socket on the camcorder (VHS, Video 8) with a cinch cable (picture signal);

or

connect the »**S-VHS**« socket (picture signal) on the television and the corresponding socket on the camcorder (S-VHS, Hi 8) with a S-Video cable.

- 2 Connect the white and red sockets »**L R**« on the television and the corresponding sockets on the camcorder with a cinch cable (audio signal).

Note:

There must not be video signals at »**Video**« and »**S-VHS**« sockets at the same time. This could lead to picture disturbances.

Operating with a camcorder

- 1 Switch on the camcorder, insert a cassette and start playback.
- 2 Press »**AV**«, select the »**AV**« or »**S-VIDEO**« channel with »**▼**« or »**▲**« and press »**●**« to confirm.

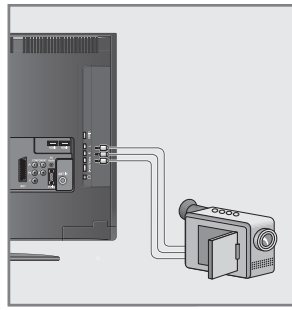

PC MONITOR MODE

Connecting a PC

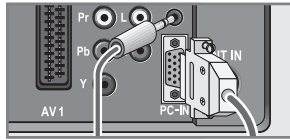
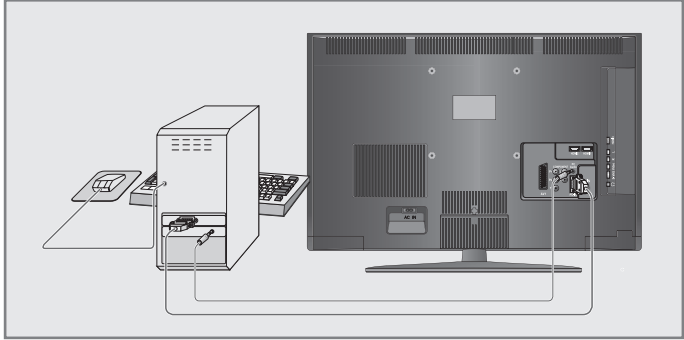

- 1 Connect the socket »**PC-IN VGA**« on the television to the corresponding socket on the PC using a VGA cable.
- 2 Connect the socket »**PC AUDIO IN**« on the television to the corresponding socket on the PC using a cinch cable (audio signal).

Note:

Adjust your PC to the monitor (for example, picture resolution 1280 x 768, picture frequency 60 Hz).

Selecting the channel position for the PC

- 1 Press »**AV**«, select the »**PC**« channel with »**V**« or »**A**« and press »**●**« to confirm.

Settings for the PC

- 1 Press »**i**« to open the »**MAIN MENU**« menu.
– The »**MAIN MENU**« menu appears.
- 2 Select »**SETUP**« with »**V**« or »**A**« and press »**●**« to confirm.
- 3 Select the function or setting you want with »**V**« or »**A**« and press »**-**« or »**+**« to execute it.
– Options:
»**AUTOCONFIGURATION**« For automatic PC configuration;
»**HORIZONTAL POS.**« Adjust the picture position horizontally;
»**VERTICAL POS.**« Adjust the picture position vertically;
»**CLOCK**« Set the cycle frequency;
»**PHASE**« Remove horizontal flicker, blurring and horizontal lines.
- 4 Press »**i**« to exit the »**SETUP**« menu.

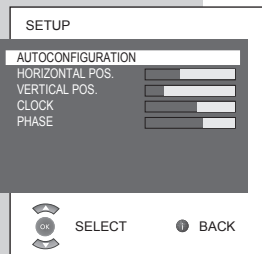

SPECIAL SETTINGS

Setting television channels

This setting is only necessary if a new channel comes on air and you do not want to change the order of your channels. The television channel can be set directly or using the search.

Setting channels using the search

- 1 Press »i« to open the »MAIN MENU«.
- The »MAIN MENU« appears.
- 2 Select »SETUP« with »▼« or »▲« and confirm with »●«.
- The »SETUP« menu appears.
- 3 Select »PROGRAM NO« with »▼« or »▲« and set the preset channel with »-« or »+«.
- 4 Select »Search« with »▼« or »▲« and start the search with »-« or »+«.
- If a strong station signal is received, the search is interrupted and the picture appears. Repeat the search until the channel you want appears on the screen.

Note:

The current system is automatically displayed in the »SYSTEM« line. Select »SYSTEM« with »▼« or »▲« if the colour or sound are incorrect. Select the setting required with »-« or »+«.

- 5 Select »Store« with »▼« or »▲« and confirm with »-« or »+«.
- The »STORED« message appears.

Note:

To set other television stations, repeat steps 3 to 5.

- 6 Press »i« to finish the setting.

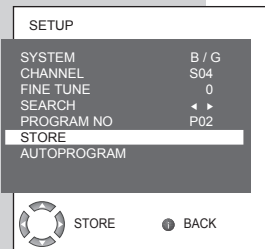
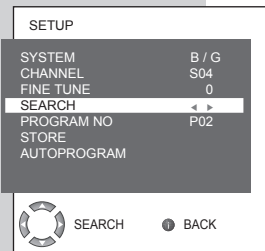
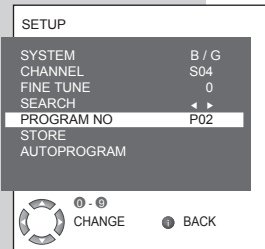

SPECIAL SETTINGS

Fine tuning television channels

The television automatically tunes itself to the best possible reception. You may need to carry out manual fine tuning in areas where there is poor reception.

- 1 Press **»i«** to open the **»MAIN MENU«**.
- The **»MAIN MENU«** appears.
- 2 Select **»SETUP«** with **»V«** or **»^«** and confirm with **»●«**.
- The **»SETUP«** menu appears.
- 3 Select **»FINE TUNE«** with **»V«** or **»^«** and set it with **»-«** or **»+«**.
- 4 Select **»Store«** with **»V«** or **»^«** and confirm with **»-«** or **»+«**.
- The **»STORED«** message appears.
- 5 Press **»i«** to finish the setting.

Setting the television channels by entering the channel numbers

- 1 Press **»i«** to open the **»MAIN MENU«**.
- The **»MAIN MENU«** appears.
- 2 Select **»SETUP«** with **»V«** or **»^«** and confirm with **»●«**.
- The **»SETUP«** menu appears.
- 3 Select **»PROGRAM NO«** with **»V«** or **»^«** and set the preset channel with **»-«** or **»+«**.
- 4 Select **»CHANNEL«** with **»V«** or **»^«**.
- 5 Press **»●«** to choose between **»S«** (special channel) and **»C«** (channel).
- 6 Press **»-«** or **»+«** to switch up and down channels or use **»1...0«** to enter the channel number directly.

Note:

The current system is automatically displayed in the **»SYSTEM«** line. Select **»SYSTEM«** with **»V«** or **»^«** if the colour or sound are incorrect. Select the setting required with **»-«** or **»+«**.

- 7 Select **»Store«** with **»V«** or **»^«** and confirm with **»-«** or **»+«**.
- The **»STORED«** message appears.

Note:

To set the other television stations, repeat steps **3** to **7**.

- 8 Press **»i«** to finish the setting.

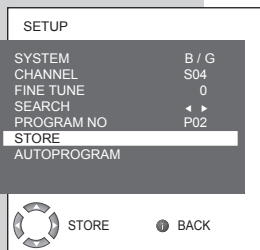
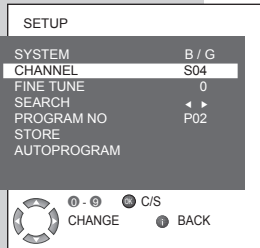
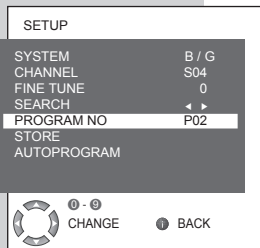
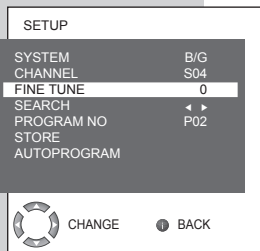

SPECIAL SETTINGS

Re-tuning all television channels

You can re-tune all the television stations, for example if you move to another town.

- 1 Select the channel with »V«, »^« or »1...0«, to select the preset number from which the new television channels will be added to the channel list, e.g. 1.
- 2 Press »i« to open the »MAIN MENU«.
- 3 Select »SETUP« with »V« or »^« and confirm with »●«.
- The »SETUP« menu appears.
- 4 Select »AUTOPROGRAM« with »V« or »^« and confirm with »●«.
- The »COUNTRY SELECTION« menu appears.
- 5 Press »V« or »^«, »-« or »+« to select the country.
- 6 Press »●« to start the search.
- The search begins. It may last a few minutes, depending on the number of television stations found.
- The automatic search may last a few minutes, depending on the number of television channels received.

Note:

You can interrupt the search by pressing »i«.

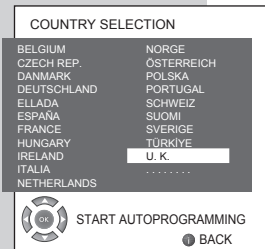
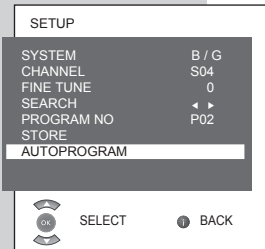

INFORMATION

Technical data

Operating voltage:	220-240V ~, 50-60 Hz
Power consumption:	in operation 100 W in standby approx <1 W
Sound output:	2 x 14 watts music (2 x 7 sine wave)
Reception range:	C01 ... C80, special channels S01 ... S41
Preset channels:	100 and 8 AV
Screen size:	66 cm/26"
Max. resolution:	WXGA 1366 x 768
Weight:	approx 8,4 kg

Service information for dealers

The television set may only be operated with the mains adapter supplied.

The product complies with the following EU directives: 2006/95/EG directive for electrical equipment to be used within defined voltage ranges. 2004/108/EG directive on electromagnetic compatibility.

The device complies with the following standards: EN 60065, EN 55013, EN 55020, EN 55022, EN 55024.

Environmental note

This product has been made from high-quality parts and materials which can be re-used and recycled.

Therefore, do not throw the product away with normal household waste at the end of its life. Take it to a collection point for recycling electrical and electronic devices. This is indicated by this symbol on the product, in the operating manual and on the packaging.

Please find out about collection points operated by your local authority.

Help protect the environment by recycling used products.

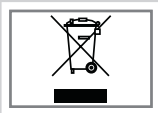

INFORMATION

Troubleshooting

If the remedies given below do not work, please consult an authorised GRUNDIG dealer. Please bear in mind that malfunctions can also be caused by external devices such as video recorders or satellite receivers.

Problem	Possible cause	Remedy
Screen lit (snow), but no station	Antenna cable	Is the antenna cable connected?
	No TV station programmed	Start a station search
Poor picture contrast	Picture settings incorrectly set	Adjust the brightness, contrast or colour setting
	Problem at station	Test with a different station
Interference to picture and/or sound	Interference from other devices	Change the position of the device
	Channel setting	Automatic or manual channel setting/fine tuning
No colour	Antenna	Have antenna cable or system checked
	Colour intensity at maximum	Turn up the colour
	TV standard setting (if setting option is available)	Select the correct colour standard
	Problem at station	Test with a another channel
Picture but no sound	Volume set to minimum	Turn up or switch on the volume
	Problem at station	Test with a another channel
Teletext missing or faulty	Television station (has no teletext) or antenna system	Test another channel for fine tuning and ghosts
	Station signal too weak	Check the antenna system
	No optical connection	Point the remote control at the television set
Remote control does not work	Remote control batteries	Check the batteries, change if necessary
	Operating condition undefined	Switch off the television with the main power button for approximately 2 minutes
	Picture is dark in PC mode	Change the setting on the PC (for example, picture resolution 1280 x 768, picture frequency 60Hz)

NOTE:

This is a Class A product. During operation the device can cause radio interference. In this case the user may have to remedy this. Please contact your specialist dealer.

INHALT

3

5

5

6

7

7

8

9

11

11

11

13

15

16

16

17

18

19

19

19

21

21

23

23

23

23

25

26

27

28

28

29

29

32

32

32

32

33

AUFSTELLEN UND SICHERHEIT

ANSCHLIESSEN/VORBEREITEN

Antenne und Netzkabel anschließen

Batterien in die Fernbedienung einlegen

AUF EINEN BLICK

Die Anschlüsse des Fernsehgerätes

Die Bedienelemente des Fernsehgerätes

Die Fernbedienung

EINSTELLUNGEN

Fernsehprogramme automatisch einstellen

Gespeicherte Programme bearbeiten

Bildeinstellungen

Toneinstellungen

FERNSEHBETRIEB

Grundfunktionen

Zapp-Funktion

Bildformatumschaltung

VIDEOTEXTBETRIEB

FLOF-Text- und Normaltextbetrieb

Weitere Funktionen

KOMFORTFUNKTIONEN

Praktische Funktionen im Sonderfunktionen-Menü

BETRIEB MIT EXTERNEN GERÄTEN

DVD-Player, DVD-Recorder, Videorecorder oder Set Top-Box

High-Definition - HD ready

DVD-Player, DVD-Recorder, Videorecorder oder Digitalempfänger
anschließen

Kopfhörer

Decoder oder Satellitenreceiver

Camcorder

PC-Monitormodus

PC anschließen

SONDEREINSTELLUNGEN

Fernsehprogramme einstellen

INFORMATIONEN

Technische Daten

Servicehinweise für den Fachhandel

Umwelthinweis

Problemlösung

AUFSTELLEN UND SICHERHEIT

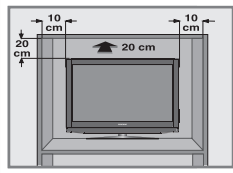

Beachten Sie beim Aufstellen des Fernsehgerätes bitte die folgenden Hinweise:

Dieses Fernsehgerät ist für den Empfang und die Wiedergabe von Bild- und Tonsignalen bestimmt.

Jede andere Verwendung ist ausdrücklich ausgeschlossen.

Der ideale Betrachtungsabstand beträgt das Fünffache der Bildschirmdiagonale.

Fremdlicht auf dem Bildschirm beeinträchtigt die Bildqualität.

Um für eine ausreichende Belüftung zu sorgen, achten Sie auf genügend große Abstände in der Schrankwand.

Das Fernsehgerät ist für den Betrieb in trockenen Räumen bestimmt. Sollten Sie es dennoch im Freien betreiben, sorgen Sie unbedingt dafür, dass es vor Feuchtigkeit (Regen, Wasserspritzer) geschützt ist. Setzen Sie das Fernsehgerät keinerlei Feuchtigkeit aus.

Stellen Sie keine mit Flüssigkeiten gefüllten Gefäße (Vasen oder Ähnliches) auf das Fernsehgerät. Das Gefäß kann umkippen und die Flüssigkeit kann die elektrische Sicherheit beeinträchtigen.

Stellen Sie das Fernsehgerät auf eine ebene und harte Unterlage. Legen Sie keine Gegenstände (zum Beispiel Zeitungen) auf das Fernsehgerät und keine Deckchen oder Ähnliches darunter.

Stellen Sie das Fernsehgerät nicht in unmittelbare Nähe der Heizung oder in die pralle Sonne, dadurch wird die Kühlung beeinträchtigt.

Wärmestaus sind Gefahrenquellen und beeinträchtigen die Lebensdauer des Fernsehgerätes. Lassen Sie sicherheitshalber von Zeit zu Zeit die Ablagerungen im Fernsehgerät vom Fachmann entfernen.

Sie dürfen das Fernsehgerät auf keinen Fall öffnen. Bei Schäden, die durch unsachgemäße Eingriffe entstehen, geht der Anspruch auf Gewährleistung verloren.

Achten Sie darauf, dass das Netzkabel oder (wenn vorhanden) der Netzadapter nicht beschädigt wird.

Das Fernsehgerät darf nur mit dem beiliegenden Netzkabel/ Netzadapter betrieben werden.

Gewitter stellen eine Gefahr für jedes elektrische Gerät dar. Auch wenn das Fernsehgerät ausgeschaltet ist, kann es durch einen Blitzschlag in das Stromnetz und/oder die Antennenleitung beschädigt werden. Bei einem Gewitter müssen Sie immer den Netz- und den Antennenstecker ziehen.

Reinigen Sie den Bildschirm nur mit einem feuchten, weichen Tuch. Verwenden Sie nur klares Wasser.

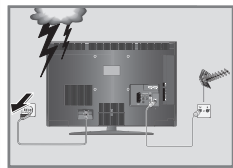
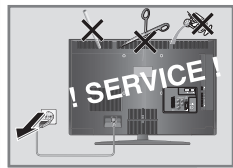
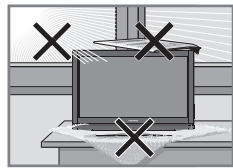
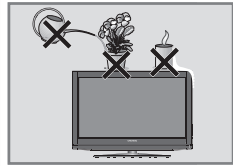

AUFSTELLEN UND SICHERHEIT _____

Bitte beachten Sie beim Aufstellen des Gerätes, dass Oberflächen von Möbeln mit den verschiedensten Lacken und Kunststoffen beschichtet sind. Sie enthalten meistens chemische Zusätze die u. a. das Material der Gerätefüße angreifen können.

Der Bildschirm Ihres LCD-Fernsehgerätes entspricht den höchsten Qualitätsanforderungen und wurde auf Pixelfehler überprüft.

Aus technologischen Gründen ist es – trotz größter Sorgfalt bei der Herstellung – nicht 100 % ig auszuschließen, dass einige Bildpunkte Defekte aufweisen.

Derartige Pixelfehler können – wenn sie in den spezifizierten Grenzen der DIN-Norm liegen – nicht als Geräteredefekt im Sinne der Gewährleistung betrachtet werden.

Hinweise:

Schließen Sie keine Geräte an, wenn Ihr Gerät eingeschaltet ist. Schalten Sie vor dem Anschließen auch die anderen Geräte aus!

Stecken Sie den Netzstecker Ihres Gerätes erst dann in die Steckdose, wenn Sie die externen Geräte und die Antenne angeschlossen haben!

Sorgen Sie dafür, dass der Netzstecker frei zugänglich ist!

Achtung:

Wenn Sie für Ihr Fernsehgerät eine Wandhalterung vorsehen, beachten Sie unbedingt die Montageanleitung zur Wandhalterung oder lassen Sie die Montage durch Ihren Fachhändler durchführen.

Beim Kauf der Wandhalterung achten Sie bitte darauf, dass alle am Fernsehgerät vorgesehenen Befestigungspunkte an der Wandhalterung vorhanden sind und bei der Montage verwendet werden.

ANSCHLIESSEN/VORBEREITEN

Antenne und Netzkabel anschließen

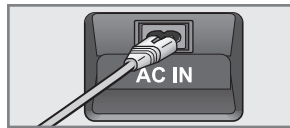
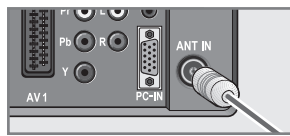
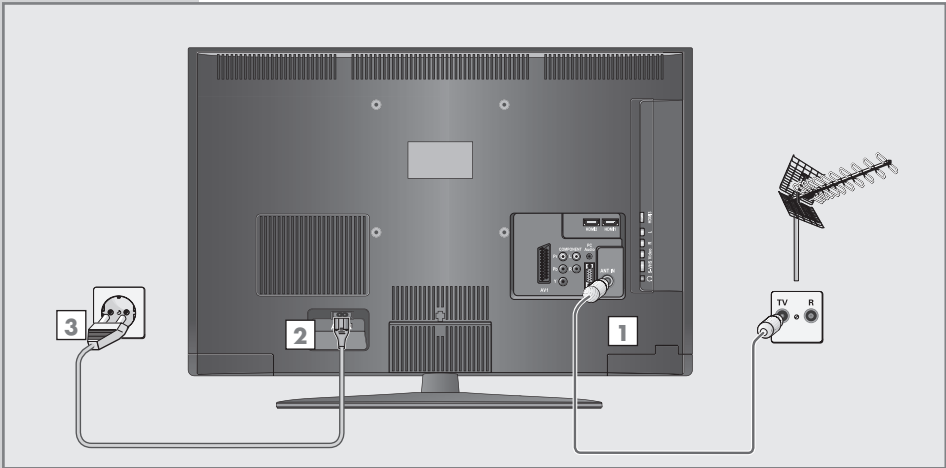

- 1 Schließen Sie das Antennenkabel der Außenantenne an den »ANT IN«-Antenneneingang des Fernsehgeräts an.
- 2 Verbinden Sie das mitgelieferte Netzkabel mit dem »AC IN«-Anschluss des Fernsehgeräts.
- 3 Stecken Sie den Stecker des Netzkabels in eine Steckdose ein.

Hinweis:

Stecken Sie den Netzstecker Ihres Gerätes erst dann in die Steckdose, wenn Sie die externen Geräte und die Antenne angeschlossen haben!

Schließen Sie das Fernsehgerät nur mit dem mitgelieferten Netzkabel an eine geeignete Schutzkontaktsteckdose mit Erdung an.

Verwenden Sie keine Adapterstecker oder Verlängerungskabel, die nicht den geltenden Sicherheitsnormen entsprechen und nehmen Sie auch keinen Eingriff an dem Netzkabel vor.

ANSCHLIEßEN/VORBEREITEN _____

Batterien in die Fernbedienung einlegen

- 1 Batteriefach öffnen, dazu Deckel abnehmen.
- 2 Batterien einlegen (3 x Typ Micro, z. B. R03 oder AAA, 1,5 V). Dabei Polung beachten (im Batteriefachboden markiert).
- 3 Batteriefach schließen.

Hinweis:

Wenn das Fernsehgerät auf die Fernbedienbefehle nicht mehr richtig reagiert, können die Batterien verbraucht sein. Verbrauchte Batterien unbedingt entfernen.

Für Schäden, die durch ausgelaufene Batterien entstehen, kann nicht gehaftet werden.

Umwelthinweis

Die Batterien - auch schwermetallfreie - dürfen nicht im Hausmüll entsorgt werden. Verbrauchte Batterien müssen in die Altbatteriensammelbehälter im Handel und bei öffentlich-rechtlichen Entsorgungsträgern gegeben werden. Bitte erkundigen Sie sich nach den jeweiligen Entsorgungsvorschriften an Ihrem Wohnort.

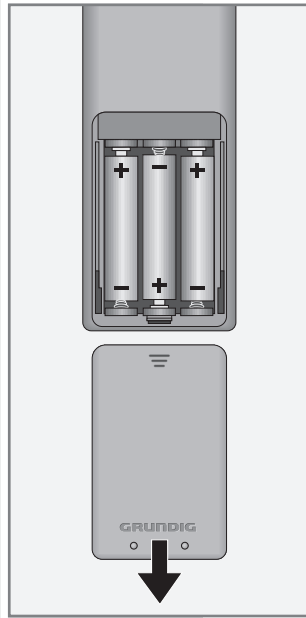

AUF EINEN BLICK

Die Anschlüsse des Fernsehgerätes

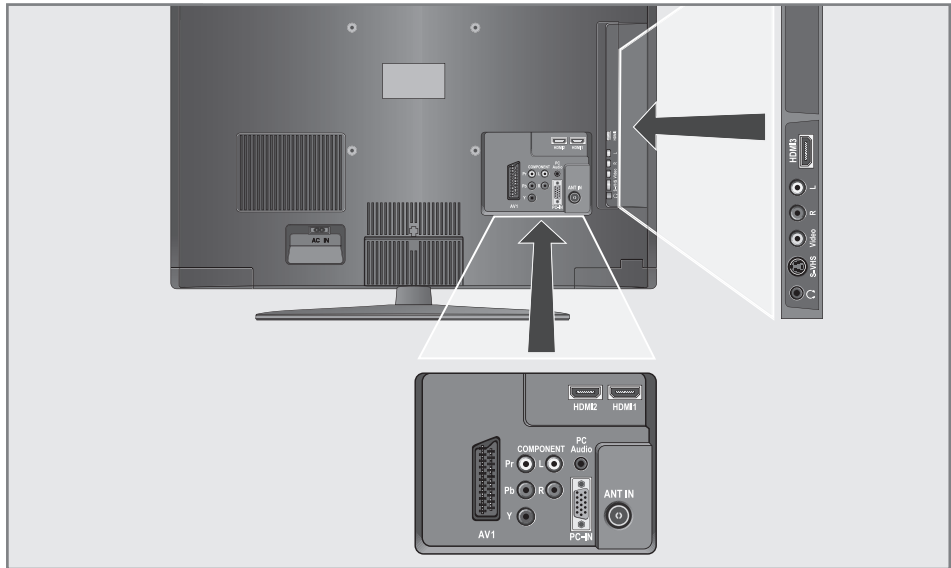

- AC IN** Netzkabelanschluss.
- AV1** Euro/AV-Anschluss (FBAS-Signal, RGB-Signal).
- COMPONENT-Eingang**
- Y Pb Pr** Videosignaleingang (YUV-Signal).
 - AUDIO IN LR** Audiosignaleingang (YUV-Signal).
- PC AUDIO-IN** Audiosignaleingang, PC-Audio.
- PC-IN VGA** VGA-Anschluss (PC-Videosignal).
- ANT IN** Antennenanschluss.
- HDMI2** HDMI-Anschluss, Audio- und Videosignaleingang.
- HDMI1** HDMI-Anschluss, Audio- und Videosignaleingang.
-  Kopfhöreranschluss (3,5-mm-Klinenstecker).
- S-VHS** Videosignaleingang für S-Video-Camcorder.
- Video** Videosignaleingang für Camcorder.
- L R** Audioeingang für Camcorder.
- HDMI3** HDMI-Anschluss, Audio- und Videosignaleingang.

AUF EINEN BLICK

Die Bedienelemente des Fernsehgerätes



⏻/⏻

Schaltet das Fernsehgerät ein und wieder in Bereitschaft (Stand-by).
Nur durch Ziehen des Netzsteckers wird das Fernsehgerät vom Stromnetz getrennt.

V- V +

Zum Einstellen der Lautstärke.
Zum Auswählen von Funktionen im Menü.

MENU

Öffnet das Hauptmenü.
Auswählen von Menüelementen mit »P+« oder »P-«.
Aktivieren der Funktion mit »V+« oder »V-«.
Festlegen der Funktion mit »V+« oder »V-«.
Ausblenden des Menüs mit »MENU«.

➡

Ruft die Vorauswahl für AV-Programmplätze auf.
Auswählen innerhalb des Menüs mit »P+« oder »P-«, Bestätigen mit »V+« oder »V-«.

P- P +

Zum Einschalten des Fernsehgerätes aus dem Bereitschaftsmodus.
Programmauswahl.
Auswählen von Funktionen im Menü.

AUF EINEN BLICK

Die Fernbedienung



Schaltet das Fernsehgerät ab (Bereitschaft).

1...0

Zum Einschalten des Fernsehgerätes aus dem Bereitschaftsmodus
Zum direkten Auswählen von Programmen.



Blendet Nummer und Namen des Programmes sowie Programminformationen ein;
Antworten im Videotext aufdecken.

PIP

Diese Taste ist ohne Funktion.



Schaltet das Bildformat um.



Ton ein/aus (stummschalten).

AV

Ruft die Vorauswahl für AV-Programmplätze auf.
Anschließend auswählen mit »V« oder »^«.
Schaltet im Videotextbetrieb auf doppelte Zeichengröße um.



Ruft das Menü auf;
schaltet in den Menüs eine Menüebene zurück.

Z

Zapp-Funktion.



Zum Einschalten des Fernsehgerätes aus dem Bereitschaftsmodus;
zum Durchschalten von Programmen;
zum Bewegen des Cursors nach oben und unten.



Ruft die Programmliste auf;
aktiviert verschiedene Funktionen.



Ändern die Lautstärke;
bewegen den Cursor nach links und rechts.

TXT

Schaltet zwischen Videotext- und TV-Betrieb um.

TV-G

Diese Taste ist ohne Funktion.



Wählt verschiedene Bildeinstellungen;
wählt Seiten im Videotext.



Zeigt die Uhrzeit;
wählt Seiten im Videotext.



Wählt Seiten im Videotext



Wählt verschiedene Audioeinstellungen;
wählt Seiten im Videotext.

AUF EINEN BLICK



SCAN

Diese Taste ist ohne Funktion

PAT

Stoppt das Umblättern von Seiten im Videotext.

S

Wählt Unterseiten im Videotext.

P

Aktualisiert Seiten im Videotext.

M

Schaltet zur Bedienung eines GRUNDIG-Digitalempfängers, GRUNDIG-Digitalempfängers mit Festplatte (PDR), GRUNDIG-DVD-Players, GRUNDIG-DVD-Recorders oder GRUNDIG-AV-Empfängers um.

Drücken Sie »M«, bis die Anzeigen »DR«, »DVD« oder »AMP« aufleuchten.

Treffen Sie dann die gewünschte Auswahl.

Wird etwa 10 Sekunden lang keine Taste gedrückt, schaltet die Fernbedienung wieder auf Fernsehbetrieb (»TV«).

Hinweis:

»DR« ist zur Bedienung eines GRUNDIG-Digital-Receiver (Fernbedienebene 1) vorprogrammiert.

»DVD« ist zur Bedienung eines GRUNDIG-DVD-Players vorprogrammiert.

»AMP« ist zur Bedienung eines GRUNDIG-AV-Receiver vorprogrammiert.

Welche Funktionen Sie ausführen können, hängt von der Ausstattung des Gerätes ab.

Probieren Sie es einfach aus.

Die Vorprogrammierung können Sie verändern:

»M« gedrückt halten und gleichzeitig die drei Ziffern des entsprechenden Codes eingeben:

»1«, »2«, »3« für GRUNDIG-DVD-Player.

»4«, »5«, »6« für GRUNDIG-DVD-Recorder.

»1«, »4«, »7« für GRUNDIG-Digital-Receiver (Fernbedienebene 1).

»2«, »5«, »8« für GRUNDIG-Digital-Receiver (Fernbedienebene 2).

»3«, »6«, »9« für GRUNDIG-Digital-Receiver mit Festplatte (PDR).

EINSTELLUNGEN

Fernsehprogramme automatisch einstellen

Ihr Fernsehgerät ist mit einem Sendersuchlauf zur automatischen Suche ausgestattet.

Sie starten den Suchlauf und können danach die Fernseh-Programme in der Reihenfolge Ihrer Wahl sortieren.

Es stehen 100 Programmplätze zur Verfügung, die Sie mit über Antenne oder Kabel empfangenen Fernsehprogrammen belegen können.

1 Mit »«, »1...0« oder »« oder »« schalten Sie das Fernsehgerät aus dem Bereitschaftsmodus ein.

-Beim ersten Einschalten wird das Menü »LANGUAGE« (Sprache) eingeblendet.

Tipp:

Falls das »LANGUAGE«(Sprache)-Menü nicht angezeigt werden sollte, können Sie es wie im Kapitel zum Zurücksetzen sämtlicher Fernsehprogramme (Seite 32) beschrieben einblenden.

2 Wählen Sie die Sprache mit »-« oder »+«, drücken Sie »« zur Bestätigung.

-Das Menü »LÄNDERAUSWAHL« wird eingeblendet.

3 Wählen Sie das gewünschte Land mit »« oder »«, »-« oder »+« aus, drücken Sie anschließend »« zur Bestätigung.

-Die Suche beginnt. Je nach Anzahl der gefundenen Sender kann die Suche einige Minuten dauern.

-Nach Abschluss der Suche schaltet das Fernsehgerät zu Programm 1 um, die »PROGRAMM BELEGUNG« erscheint.

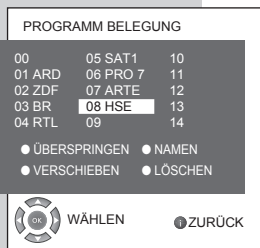
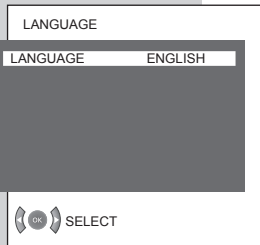

Programmbelegung ändern

Wurden beim Einstellen der Fernseh-Programme mit dem automatischen Programmsuchlauf Fernseh-Programme mehrfach gespeichert, können Sie diese löschen. Sie können auch Fernseh-Programme auf einen anderen Programmplatz legen, einen Programmnamen ändern oder neu eingeben sowie Programmplätze überspringen.

Programme löschen

1 In der »PROGRAMM BELEGUNG« wählen Sie das zu löschende Programm mit »« oder »«, »-« oder »+« aus.

2 Markieren Sie das Programm mit »« (blau).

3 Zum Löschen des Programms drücken Sie »« (blau).

Hinweis:

Wenn Sie weitere Programme löschen möchten, wiederholen Sie die Schritte 1 und 3.

EINSTELLUNGEN



Fernsehprogramme sortieren

- 1 In der »PROGRAMM BELEGUNG« wählen Sie das zu verschiebende Programm mit »▼« oder »▲«, »-« oder »+« aus.
- 2 Markieren Sie das Programm mit »⊙« (grün).
- 3 Wählen Sie einen neuen Programmplatz mit den Tasten »▼« oder »▲«, »-« oder »+«, drücken Sie anschließend »⊙« zur Bestätigung.
-Alle folgenden Fernseh-Programme werden um einen Programmplatz verschoben.

Hinweis:

Wenn Sie weitere Programme sortieren möchte, wiederholen Sie die Schritte 1 bis 3.



Programmnamen eingeben (max. 5 Stellen)

- 1 In der »PROGRAMM BELEGUNG« wählen Sie das gewünschte Programm mit »▼« oder »▲«, »-« oder »+« aus.
- 2 Markieren Sie das Programm mit »□□« (gelb).
- 3 Wählen Sie mit »▼« oder »▲« die gewünschten Ziffern oder Buchstaben aus, springen Sie mit »-« oder »+« zur nächsten Position, wiederholen Sie diese Schritte, bis alles nach Wunsch geändert wurde.
- 4 Speichern Sie dem Programmnamen mit »□□« (gelb).

Hinweis:

Wenn Sie weitere Programmnamen eingeben möchten, wiederholen Sie die Schritte 1 bis 4.



Fernsehprogramme überspringen

Sie können Fernsehprogramme markieren, die bei der Anwahl mit »▲« oder »▼« übersprungen werden sollen. Mit den Zifferntasten können Sie solche Programme nach wie vor anwählen.

- 1 In der »PROGRAMM BELEGUNG« wählen Sie das gewünschte Programm mit »▼« oder »▲«, »-« oder »+« aus.
- 2 Markieren Sie das Programm mit »👁« (rot).
-Das Programm wird nun in rot angezeigt.
-Wenn Sie die Markierung wieder aufheben möchten, drücken Sie die rote Taste noch einmal.

Einstellungen beenden

- 1 Schließen Sie die Einstellungen mit »i« ab.

EINSTELLUNGEN

Bildeinstellungen



- 1 Mit »i« öffnen Sie das »INFO«-Menü.
- Das Menü »INFO« wird eingeblendet.
- 2 Wählen Sie die Option »BILD« mit »V« oder »^«, bestätigen Sie mit »●«.
- Das Menü »BILD« wird eingeblendet.

Helligkeit, Kontrast, Farbe und Schärfe

- 1 Wählen Sie »HELLIGKEIT«, »KONTRAST«, »FARBE« oder »BILDSCHÄRFE« mit »V« oder »^«, ändern Sie die jeweilige Einstellung anschließend mit »-« oder »+«.

Hinweis:

Die Einstellungen »HELLIGKEIT«, »KONTRAST«, »FARBE« und »BILDSCHÄRFE« lassen sich nur ändern, wenn die »SABC«-Funktion abgeschaltet ist.

Rauschreduktion

Auch bei schlechten Signal lässt sich die Bildqualität meist noch etwas verbessern.

- 1 Wählen Sie »RAUSCHREDUKTION« mit »V« oder »^« aus, passen Sie die Einstellung mit »-« oder »+« an.

Tint (Farbton)

Zum Ausgleich von Farbabweichungen bei NTSC-Programmen.

- 1 Wählen Sie »TINT« mit »V« oder »^« aus, passen Sie die Einstellung mit »-« oder »+« an.

Farbtemperatur

Mit der Farbtemperatur-Einstellung können Sie dem Bild eine kühlere oder wärmere Tönung verleihen.

- 1 Wählen Sie »FARBTEMPERATUR« mit »V« oder »^« aus, passen Sie die Einstellung mit »-« oder »+« an.

NCM (Natürliche Farbverwaltung)

Verbessert die Farbsättigung.

- 1 Wählen Sie »NCM« mit »V« oder »^« aus, wählen Sie mit »-« oder »+« die Einstellung »Ein«.

SABC (Szenen-abhängige Helligkeitssteuerung)

Passt Helligkeit, Kontrast, Farbe und Schärfe automatisch an.

- 1 Wählen Sie »SABC« mit »V« oder »^« aus, wählen Sie mit »-« oder »+« die Einstellung »Ein«.

EINSTELLUNGEN

Dynamic Contrast

Zur Verbesserung des Kontrastes wird die Hintergrundbeleuchtung an die jeweiligen Bildinhalte angepasst.

- 1 Wählen Sie »DYNAMIC CONTRAST« mit »▼« oder »▲« aus, wählen Sie mit »-« oder »+« die Einstellung »Ein«.

Backlight (Hintergrundbeleuchtung)

Sie können die Hintergrundbeleuchtung Ihres Fernsehgerätes nach Wunsch anpassen.

- 1 Wählen Sie »BACKLIGHT« mit »▼« oder »▲« aus, passen Sie die Einstellung mit »-« oder »+« an.

Hinweis:

Die Hintergrundbeleuchtung lässt sich nur dann anpassen, wenn die Funktion »DYNAMIC CONTRAST« nicht aktiv ist.

Einstellungen beenden

- 1 Beenden Sie die Einstellungen mit »i«.

EINSTELLUNGEN

Toneinstellungen

- 1 Mit »i« öffnen Sie das »INFO«-Menü.
- Das Menü »INFO« wird eingeblendet.
- 2 Wählen Sie »Ton« mit »▼« oder »▲«, bestätigen Sie anschließend mit »●«.
- Das Menü »Ton« wird eingeblendet.

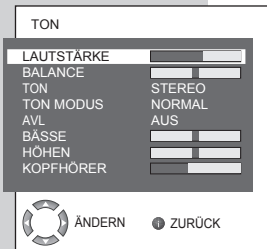

Lautstärke, Bass, Höhen und Balance

- 1 Wählen Sie »LAUTSTÄRKE«, »BÄSSE«, »HÖHEN« oder »BALANCE« mit »▼« oder »▲«, passen Sie die jeweilige Einstellung mit »-« oder »+« an.

Stereo/Zweiton, Mono

Empfängt das Gerät Zweiton-Sendungen - z. B. einen Spielfilm im Originalton auf Tonkanal B (Anzeige: »Dual II«) und die synchronisierte Fassung auf Tonkanal A (Anzeige: »Dual I«), können Sie den von Ihnen gewünschten Tonkanal wählen.

Empfängt das Gerät Stereo- oder Nicam-Sendungen, schaltet es automatisch auf Stereo-Tonwiedergabe (Anzeige: »STEREO«).

Bei schlechter Stereo-Klangqualität können Sie den Ton auch auf »MONO« umschalten.

- 1 Wählen Sie »TON« mit »▼« oder »▲«, passen Sie die Einstellung mit »-« oder »+« an.

Stereobreite

Verbreitert bei Stereosendungen das Klangbild, verbessert den Mono-Klang.

- 1 Wählen Sie »TON MODUS« mit »▼« oder »▲«.
- 2 Wählen Sie die Einstellung »RAUMKLANG« mit »-« oder »+«.

Automatische Lautstärke

Die Fernsehsender senden in unterschiedlichen Lautstärken. Die Funktion AVL (Automatic Volume Limiting) gewährleistet eine einheitliche Lautstärke, wenn Sie von einem Fernsehprogramm auf ein anderes umschalten.

- 1 Wählen Sie »AVL« mit »▼« oder »▲«, wählen Sie anschließend »Ein« mit »-« oder »+«.





Einstellungen beenden

- 1 Beenden Sie die Einstellungen mit »i«.







Grundfunktionen





Ein- und Ausschalten

- 1 Mit », »1...0« oder »« oder »« schalten Sie das Fernsehgerät aus dem Bereitschaftsmodus ein.
- 2 Mit der Taste »« schalten Sie das Fernsehgerät in den Bereitschaftsmodus.



Programme wählen

- 1 Mit »1...0« wählen Sie Programme direkt an.
- 2 Mit »« oder »« können Sie die Programme aufwärts und abwärts durchschalten
- 3 Öffnen Sie die Programmliste mit »«, wählen Sie das gewünschte Programm mit »« oder »« aus, drücken Sie anschließend »« zur Bestätigung.
- Die Einblendung erlischt nach kurzer Zeit automatisch.

AV-Programme wählen

- 1 Rufen Sie das »QUELLE«-Menü mit »**AV**« auf.
- 2 Wählen Sie die gewünschte AV-Programmposition mit »« oder »«, drücken Sie anschließend »« zur Bestätigung.
- 3 Mit »1...0« schalten Sie wieder zum gewünschten Fernsehprogramm zurück.

Lautstärke ändern

- 1 Mit »« oder »« stellen Sie die gewünschte Lautstärke ein .

Ton aus- und einschalten

- 1 Mit »« schalten Sie den Ton aus und wieder ein.

Uhrzeit einblenden

- 1 Mit »« können Sie die aktuelle Uhrzeit auf dem Bildschirm einblenden.

Informationen einblenden

- 1 Zum Anzeigen der Informationen drücken Sie »«.
- Die Einblendung erlischt nach kurzer Zeit automatisch.

Bildeinstellungen

Sie können verschiedene Bildeinstellungen wählen.

- 1 Wählen Sie die gewünschte Bildeinstellung (»BENUTZER«, »WEICH«, »NATÜRLICH« oder »SCHARF«) mit »« aus.
- Die Bildeinstellung »BENUTZER« kann verändert werden; siehe Kapitel „Bildeinstellungen“, auf Seite 13.

Toneinstellungen

Sie können verschiedene Toneinstellungen wählen.

- 1 Wählen Sie die gewünschte Toneinstellung (»BENUTZER«, »MUSIK«, »SPORT«, »CINEMA« oder »SPRACHE«) mit »« aus.
 - Die »BENUTZER«-Toneinstellungen können Sie nach Wunsch anpassen; siehe Kapitel „Toneinstellungen“ auf Seite 15.

Zapp-Funktion

Mit dieser Funktion können Sie zwischen den beiden zuletzt gewählten Fernseh-Programmen (mit »1...0« direkt gewählt) umschalten (zappen).

- 1 Wählen Sie das gewünschte Fernsehprogramm mit »1...0«.
- 2 Schalten Sie mit »1...0« zu einem anderen Fernsehprogramm um.
- 3 Nun können Sie mit »Z« zwischen den beiden Fernsehprogrammen umschalten.

Bildformatumschaltung

Das Fernsehgerät schaltet automatisch auf das Format 16:9 um, wenn dieses Format an den Euro-AV-Eingängen erkannt wird.

- 1 Mit »« wählen Sie das gewünschte Bildformat aus. Das ausgewählte Bildformat (beispielsweise »16:9«) wird auf dem Bildschirm angezeigt.
- Sie können zwischen folgenden Bildformaten wählen:

»AUTO«-Format

Bei 16:9-Sendungen wird automatisch auf das Bildformat »16:9« umgeschaltet.

Bei 4:3-Sendungen wird das Bild automatisch bildschirmfüllend dargestellt.

Formate »16:9« und »14:9«

Bei 4:3-Sendungen - und gewählter Funktion »Format 16:9« oder »Format 14:9« - erscheint das Bild horizontal verbreitert.

Die Bildgeometrie wird in horizontaler Richtung gedehnt.

Bei echten 16:9-Signalquellen (von einer SET-TOP-Box am Euro-AV-Anschluss) ist das Bild voll ausgefüllt und die Bildgeometrie korrekt.

Format »4:3«

Das Bild wird im Format 4:3 angezeigt.

»LETTERBOX«-Format

Das Letterbox-Format eignet sich besonders für Sendungen im Format 16:9.

Die bisher üblichen schwarzen Streifen oben und unten im Bild werden überschrieben, 4:3-Bilder werden bildschirmfüllend angezeigt.

Die gesendeten Bilder werden vergrößert, dabei geht oben und unten etwas Bildinhalt verloren. Die Bildgeometrie bleibt aber erhalten.

»SUBTITLE«-Format (Untertitel)

Wenn am unteren Bildschirmrand angezeigte Untertitel nicht mehr zu lesen sein sollten, wählen Sie »Untertitel«.

»PANORAMA«-Format

Bei 4:3-Sendungen - und gewählter Funktion »PANORAMA« - erscheint das Bild horizontal verbreitert. Die Bildgeometrie wird in horizontaler Richtung gedehnt.

VIDEOTEXTBETRIEB

FLOF-Text- und Normaltextbetrieb

- 1 Schalten Sie den Videotext mit »**TXT**« ein.
- 2 Mit »**1...0**« können Sie Seitennummern direkt eingeben, mit »**▼**« und »**▲**« schalten Sie die Seiten aufwärts und abwärts durch (mit »**↶**« kehren Sie wieder zur Seite 100 zurück).

Hinweis:

Am unteren Bildschirmrand wird eine Infozeile eingeblendet, die aus einem roten, grünen und (je nach Sender) gelben und blauen Schriftfeld besteht. Analog dazu verfügt die Fernbedienung über farblich gekennzeichnete Tasten.

- 3 Mit »**👁**« (rot), »**👁**« (grün), »**👁**« (gelb) oder »**?**« (blau) wählen Sie die zugehörige Videotextseite. Diese hängt von den Angaben Infozeile ab.
- 4 Mit »**TXT**« verlassen Sie den Videotext.

Weitere Funktionen

Wartezeit überbrücken

Während eine Seite gesucht wird, können Sie zum Fernsehprogramm umschalten.

- 1 Geben Sie die Nummer der Videotextseite mit »**1...0**« ein, drücken Sie anschließend »**P**«.
- Sobald die Seite gefunden wurde, wird die Seitennummer angezeigt.

- 2 Schalten Sie mit »**P**« zum Videotext um.

Zeichenhöhe vergrößern

Falls Sie Schwierigkeiten haben, den Text auf den Bildschirm zu lesen, können Sie die Zeichenhöhe verdoppeln.

- 1 Zum Vergrößern der Zeichenhöhe einer Videotextseite drücken Sie wiederholt »**AV**«.

Seitenstopp

Unter einer Mehrfachseite können mehrere Unterseiten zusammengefasst sein, die vom Sender automatisch weitergeblättert werden.

- 1 Mit »**PAT**« stoppen Sie das automatische Umblättern der Unterseiten.
- 2 Zum Aufheben dieser Funktion drücken Sie »**PAT**« noch einmal.



VIDEOTEXTBETRIEB

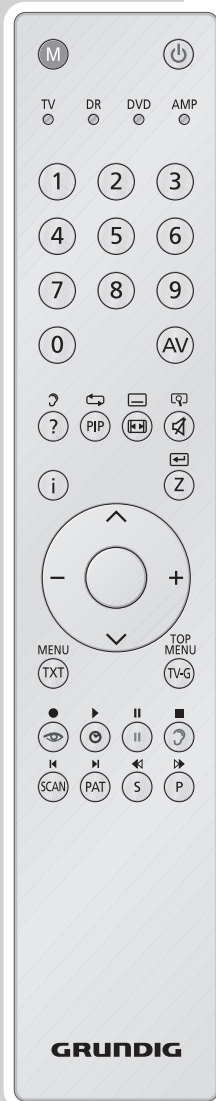

Unterseiten direkt abrufen

Wenn die gewählte Videotextseite weitere Seiten enthält, wird die Nummer der aktuellen Unterseite sowie die Gesamtseitenzahl angezeigt.

- 1 Rufen Sie Unterseiten mit »S« auf.
- 2 Rufen Sie die gewünschte Unterseite mit »1...0« auf.
- 3 Mit »S« verlassen Sie die Funktion.

Antworten aufdecken

In bestimmten Videotextseiten können verdeckte Antworten oder Informationen enthalten sein.

- 1 Zum Anzeigen drücken Sie »?«.
- 2 Zum Verbergen der Informationen drücken Sie »?« noch einmal.

GRUNDIG

Funktionen im Sonderfunktionen-Menü

- 1 Öffnen Sie das »Hauptmenü« mit »i«.
- 2 Wählen Sie »Sonderfunktionen« mit »v« oder »^«, bestätigen Sie mit »●«.

Hinweis:

Die weitere Bedienung entnehmen Sie den folgenden Kapiteln.

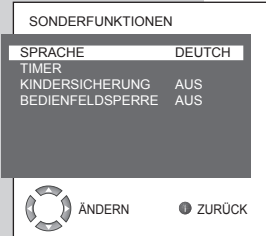

Menüsprache wechseln

- 1 Wählen Sie »SPRACHE« mit »v« oder »^«.
- 2 Wählen Sie die gewünschte Sprache mit »-« oder »+« aus.
- 3 Beenden Sie die Einstellung mit »i«.

Timer

Im »TIMER«-Menü können Sie vorgeben, zu welchen Zeiten sich das Fernsehgerät ein- und ausschalten soll. Sobald der vorgegebene Zeitpunkt erreicht ist, schaltet sich das Fernsehgerät aus dem Bereitschaftsmodus ein oder wechselt in den Bereitschaftsmodus. Zusätzlich können Sie ein Fernsehprogramm auswählen, das beim Einschalten des Gerätes automatisch eingestellt wird.

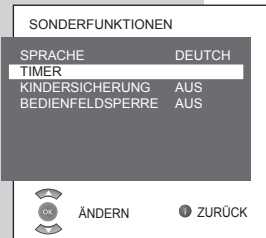

- 1 Wählen Sie »TIMER« mit »v« oder »^«, bestätigen Sie mit »●«.
- 2 Wählen Sie »UHR«, »EINSCHALTTIMER«, »AUSSCHALTTIMER« oder »PROGR NUMMER« mit »v« oder »^«.
- 3 Geben Sie die Uhrzeit, Einschaltzeit, Ausschaltzeit und Programmnummer mit »1...0« ein.

Hinweis:

Mit »●« können Sie Einschaltzeit und Ausschaltzeit löschen.

- 4 Beenden Sie die Einstellung mit »i«.

Bedienfeldsperre (Kindersicherung)

Bei aktiver Bedienfeldsperre können die Tasten am Fernsehgerät nicht mehr bedient werden.



- 1 Wählen Sie »BEDIENFELDSPERRE« mit »v« oder »^«.
- 2 Aktivieren (Ein) oder deaktivieren (Aus) die Bedienfeldsperre mit »-« oder »+«.
- 3 Beenden Sie die Einstellung mit »i«.

KOMFORTFUNKTIONEN

Kindersicherung einschalten

Sie können Programme blockieren, die für Kinder nicht geeignet sind.

- 1 Wählen Sie das entsprechende Fernsehprogramm mit »V«, »^« oder »1...0«.
- 2 Öffnen Sie das »INFO« mit »i«.
- 3 Wählen Sie »SONDERFUNKTIONEN« mit »V« oder »^«, bestätigen Sie mit »●«.
- 4 Wählen Sie »KINDERSICHERUNG« mit »V« oder »^«.
- 5 Aktivieren Sie die Kindersicherung mit »-« oder »+« (Ein).
- 6 Beenden Sie die Einstellung mit »i«.
- Das ausgewählte Programm ist nun blockiert.



Kindersicherung abschalten

- 1 Wählen Sie das blockierte Fernsehprogramm mit »1...0«.
- 2 Öffnen Sie das »INFO« mit »i«.
- 3 Wählen Sie »SONDERFUNKTIONEN« mit »V« oder »^«, bestätigen Sie mit »●«.
- 4 Wählen Sie »KINDERSICHERUNG« mit »V« oder »^«.
- 5 Schalten Sie die Kindersicherung mit »-« oder »+« aus (Aus).
- 6 Beenden Sie die Einstellung mit »i«.

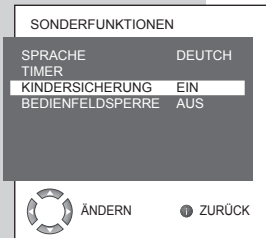

BETRIEB MIT EXTERNEN GERÄTEN

DVD-Player, DVD-Recorder, Videorecorder oder Set Top-Box

Hinweis:

An welche Anschlüsse des Fernsehgerätes Sie Ihre externen Geräte anschließen, hängt davon ab, mit welchen Anschlüssen das externe Gerät ausgestattet ist und welche Signale zur Verfügung stehen.

Beachten Sie: Bei vielen externen Geräten muss die Auflösung des Videosignals an die Eingänge des Fernsehgerätes angepasst werden (siehe Bedienungsanleitung des externen Gerätes). Welchen Wert Sie einstellen müssen, entnehmen Sie bitte den angegebenen Richtwerten in den Kapiteln über die verschiedenen Anschlussmöglichkeiten.

Hinweis:

Schließen Sie keine Geräte an, wenn Ihr Gerät eingeschaltet ist. Schalten Sie vor dem Anschließen auch die anderen Geräte aus!

Stecken Sie den Netzstecker Ihres Gerätes erst dann in die Steckdose, wenn Sie die externen Geräte angeschlossen haben.

High-Definition – HD ready

Ihr Fernsehgerät kann HD-Signale wiedergeben (HDTV).

Die entsprechenden Eingangsquellen (z. B. HDTV-Empfänger oder HD-DVD-Player) schließen Sie an den »HDMI«-Eingang (für digitale HDTV-Quellen) an.

Auf diese Weise können Sie auch per HDCP (High Bandwidth Digital Content Protection) kopiergeschützte HDTV-Sendungen anschauen.



DVD-Player, DVD-Recorder, Videorecorder oder Digitalempfänger anschließen

...mit digitalen Audio-/Videosignalen

Videosignal: Digitalvideo; Auflösung: Standard 576p; HDTV 720p, 1080i.

Audiosignal: Digitalaudio (Stereo, Mehrkanal komprimiert, unkomprimiert).

Programmposition »HDMI 1«, »HDMI 2« oder »HDMI 3«.

- 1 Schließen Sie den HDMI-Ausgang des externen Gerätes über ein normales HDMI-Kabel (zur Video- und Audioübertragung) an die Anschlüsse »HDMI 1«, »HDMI 2« oder »HDMI 3« Ihres Fernsehgerätes an.

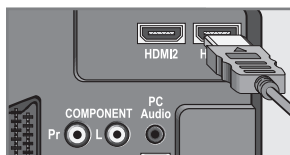

BETRIEB MIT EXTERNEN GERÄTEN

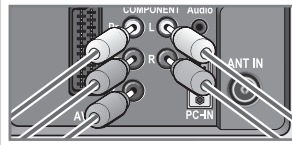

...mit analogem Videosignal (Progressive)

Videosignal: YUV; Auflösung: Standard 576p; HDTV 720p, 1080i.

Audiosignal: Stereo, analog.

Programmplatz »YPbPr«.

- 1 Schließen Sie die Videoausgänge des externen Gerätes über Cinchkabel an die »**COMPONENT INPUT Y Pb Pr**«-Anschlüsse des Fernsehgerätes an.
- 2 Verbinden Sie die Audioausgänge des externen Gerätes über Cinchkabel mit den »**COMPONENT INPUT AUDIO IN L R**«-Anschlüssen Ihres Fernsehgerätes.

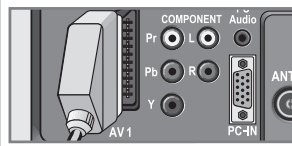
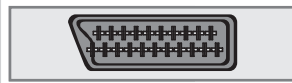

...über EURO-AV-Anschluss (FBAS/RGB-Signal)

Videosignal: FBAS/RGB.

Audiosignal: Stereo, analog.

Programmplatz »SCART«.

- 1 Schließen Sie den Ausgang des externen Gerätes über ein Scart-Kabel (überträgt Audio und Video) an den »**AV1**«-Anschluss des Fernsehgerätes an.

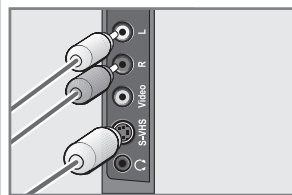

...mit S-Video-Signal

Videosignal: Y/C.

Audiosignal: Stereo, analog.

Programmplatz »S-Video«.

- 1 Schließen Sie den S-Video-Ausgang des externen Gerätes an den »**S-VHS**«-Anschluss Ihres Fernsehgerätes an.
- 2 Schließen Sie die Audioausgänge des externen Gerätes über Cinchkabel an die »**L R**«-Anschlüsse des Fernsehgerätes an.

BETRIEB MIT EXTERNEN GERÄTEN

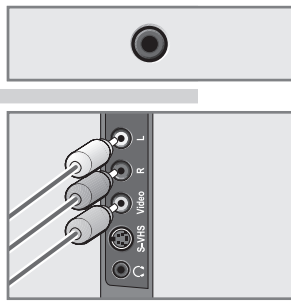

...mit analogem TV-Signal

Videosignal: FBAS.

Audiosignal: Stereo, analog.

Programmplatz »AV«.

- 1 Schließen Sie den Videoausgang des externen Gerätes über Cinchkabel an den »Video«-Anschluss Ihres Fernsehgerätes an.
- 2 Schließen Sie die Audioausgänge des externen Gerätes über Cinchkabel an die »L R«-Anschlüsse des Fernsehgerätes an.

Betrieb mit DVD-Player, DVD-Recorder, Videorecorder oder Set Top-Box

- 1 Schließen Sie Videorecorder, DVD-Player oder Set-Top-Box an wählen Sie die gewünschte Funktion.
- 2 Drücken Sie »AV«, wählen Sie den Programmplatz mit »V« oder »^« (»SCART«, »AV«, »S-Video«, »HDMI 1«, »HDMI 2«, »HDMI 3« oder »YPbPr«), drücken Sie anschließend »●« zur Bestätigung.

Kopfhörer

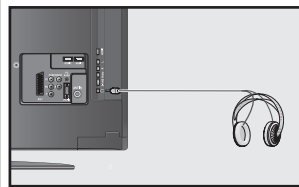

Kopfhörer anschließen

- 1 Stecken Sie den Stecker des Kopfhörers (3,5-mm-Klinkenstecker) in den Kopfhöreranschluss.

Kopfhörer-Toneinstellungen wählen

- 1 Mit »i« öffnen Sie das »INFO«-Menü.
- Das Menü »INFO« wird eingeblendet.
- 2 Wählen Sie »TON« mit »V« oder »^«, bestätigen Sie anschließend mit »●«.
- 3 Wählen Sie »KOPFHÖRER« mit »V« oder »^« aus.
- 4 Passen Sie die Kopfhörerlautstärke mit »-« oder »+« an.
- 5 Beenden Sie die Einstellung mit »i«.

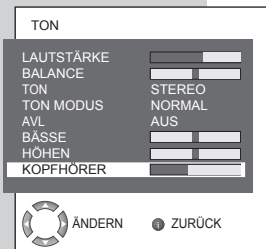

BETRIEB MIT EXTERNEN GERÄTEN

Decoder oder Satellitenreceiver

Wenn Sie verschlüsselte Programme privater Anbieter anschauen möchten, benötigen Sie einen Decoder.

Decoder oder Satellitenreceiver anschließen

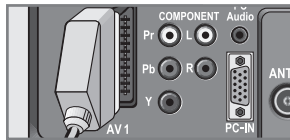
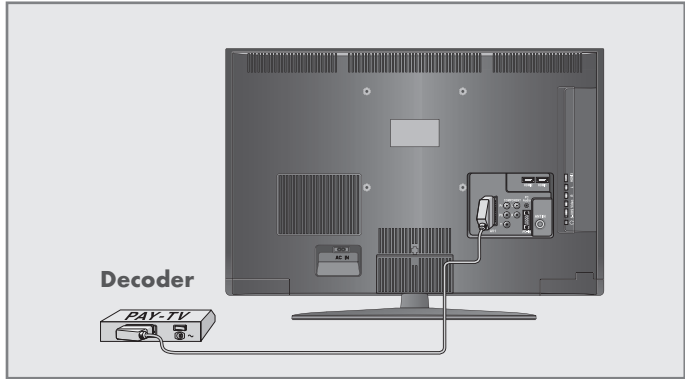

- 1 Buchse »SCART« des Fernsehgeräts und die entsprechende Buchse des Decoders mit einem EURO/AV-Kabel verbinden.

Betrieb mit einem Decoder oder Satellitenreceiver

- 1 Schalten Sie den Decoder/Satellitenreceiver und das Fernsehgerät ein.
- 2 Drücken Sie »AV«, wählen Sie das Programm »SCART« mit »V« oder »^«, drücken Sie anschließend »●« zur Bestätigung.

Camcorder

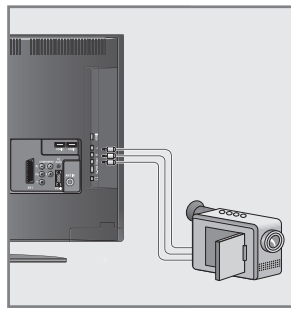

Camcorder anschließen

- 1 Verbinden Sie den gelben Videoausgang des Camcorders (VHS, Video 8) über ein Cinchkabel mit dem »**Video**«-Anschluss des Fernsehgerätes.

oder:

Verbinden Sie den S-Video-Ausgang des Camcorders (SVS, Hi 8) über ein S-Video-Kabel mit dem »**S-VHS**«-Anschluss Ihres Fernsehgerätes.

- 2 Verbinden Sie die weißen und roten Tonausgänge des Camcorders über ein Cinchkabel mit den weißen/roten »**L R**«-Anschlüssen am Fernsehgerät.

Hinweis:

An den Anschlüssen »**Video**« und »**S-VHS**« darf nicht gleichzeitig ein Bildsignal anliegen. Ansonsten kann es zu Bildstörungen kommen.

Betrieb mit einem Camcorder

- 1 Schalten Sie den Camcorder ein, legen Sie eine Cassette ein, starten Sie die Wiedergabe.
- 2 Drücken Sie »**AV**«, wählen Sie den Programmplatz »**AV**«- oder »**S-VIDEO**« mit »**V**« oder »**^**« aus, drücken Sie anschließend »**●**« zur Bestätigung.

PC-MONITORMODUS

PC anschließen

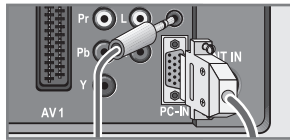
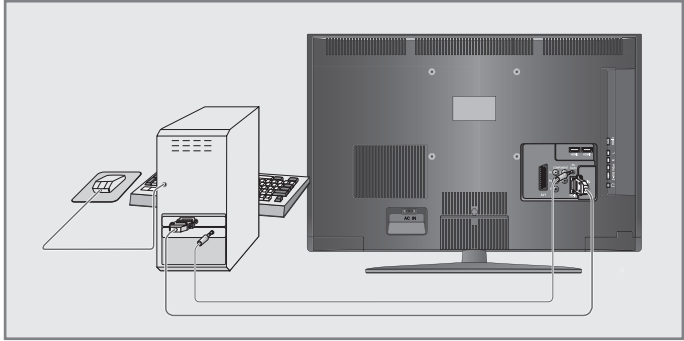

- 1 Schließen Sie den Videoausgang des PCs über ein VGA-Kabel an den »PC-IN VGA«-Anschluss des Fernsehgerätes an.
- 2 Verbinden Sie den Audioausgang des PCs über ein Cinchkabel mit dem »PC AUDIO IN«-Eingang des Fernsehgerätes.

Hinweis:

Passen Sie die Einstellungen Ihrer PC-Grafikkarte entsprechend an (Beispiel: Auflösung 1280 x 768, Bildwiederholfrequenz 60 Hertz).

PC-Programmplatz auswählen

- 1 Drücken Sie »AV«, wählen Sie den Programmplatz »PC« mit »▼« oder »▲« aus, drücken Sie anschließend »●« zur Bestätigung.

PC-Einstellungen

- 1 Mit »i« öffnen Sie das »INFO«-Menü.
- Das Menü »INFO« wird eingeblendet.
- 2 Wählen Sie »SUCHEN/ABSTIMMUNG« mit »▼« oder »▲«, bestätigen Sie anschließend mit »●«.
- 3 Wählen Sie die gewünschte Funktion oder Einstellung mit »▼« oder »▲« aus, bestätigen Sie Ihre Auswahl anschließend mit »-« oder »+«.

- Die Möglichkeiten:
- »AUTOKONFIGURATION« Zur automatischen Anpassung an den PC.
 - »HORIZONTALE POS.« Zum Anpassen der horizontalen Bildposition.
 - »VERTIKALE POS.« Zum Anpassen der vertikalen Bildposition.
 - »CLOCK« Zum Einstellen der Taktfrequenz.
 - »PHASE« Zum Beseitigen von Flackern, unscharfer Darstellung und horizontal störenden Linien.

- 4 Beenden Sie mit »i« das »SUCHEN/ABSTIMMUNG« - Menü.

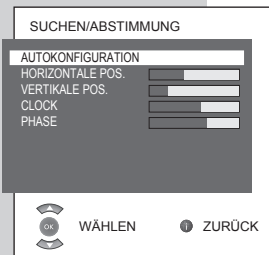

SONDEREINSTELLUNGEN

Fernsehprogramme einstellen

Diese Einstellung benötigen Sie nur dann, wenn neue Fernsehprogramme hinzukommen oder Sie die Reihenfolge Ihrer Programme ändern möchten. Das Fernsehprogramm kann direkt oder über den Suchlauf eingestellt werden.

Fernsehprogramme per Suchlauf einstellen

- 1 Mit »i« öffnen Sie das »INFO«-Menü.
-Das Menü »INFO« wird eingeblendet.
- 2 Wählen Sie »SUCHEN/ABSTIMMUNG« mit »V« oder »^«, bestätigen Sie mit »●«.
-Das Menü »SUCHEN/ABSTIMMUNG« wird eingeblendet.
- 3 Wählen Sie »PROG. NUMMER« mit »V« oder »^«, wählen Sie das gewünschte Programm mit »-« oder »+« aus.
- 4 Wählen Sie »Suchen« mit »V« oder »^« aus, starten Sie die Suche mit »-« oder »+«.
-Sobald ein kräftiges Signal empfangen wird, wird die Suche unterbrochen, das Bild erscheint. Wiederholen Sie die Suche, bis sämtliche gewünschten Sender angezeigt werden.

Hinweis:

Das aktuelle Sendesystem wird in der Zeile »SYSTEM« angezeigt. Falls Farben oder Ton nicht richtig wiedergegeben werden, wählen Sie »SYSTEM« mit »V« oder »^«. Wählen Sie die gewünschte Einstellung mit »-« oder »+«.

- 5 Wählen Sie »Speichern« mit »V« oder »^«, bestätigen Sie anschließend mit »-« oder »+«.
-Die Meldung »GESPEICHERT« wird eingeblendet.

Hinweis:

Wenn Sie weitere Fernsehprogramme einstellen möchten, wiederholen Sie die Schritte 3 bis 5.

- 6 Beenden Sie die Einstellung mit »i«.

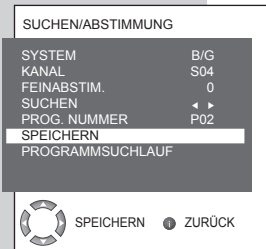
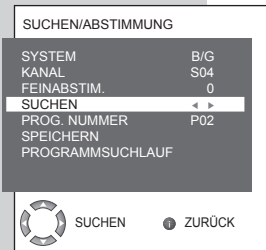
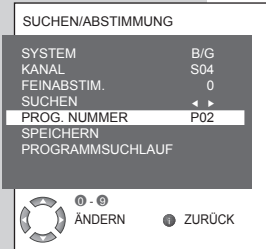

SONDEREINSTELLUNGEN

Fernsehprogramme fein abstimmen

Das Fernsehgerät stimmt automatisch auf bestmöglichen Empfang ab. Bei schlechtem Empfang lässt sich das Bild oft jedoch mit einer Feinabstimmung verbessern.

- 1 Mit »i« öffnen Sie das »INFO«-Menü.
- Das Menü »INFO« wird eingeblendet.
- 2 Wählen Sie »SUCHEN/ABSTIMMUNG« mit »▼« oder »▲«, bestätigen Sie mit »●«.
- Das Menü »SUCHEN/ABSTIMMUNG« wird eingeblendet.
- 3 Wählen Sie »FEINABSTIMMUNG« mit »▼« oder »▲«, stimmen Sie den Empfang anschließend mit »-« oder »+« fein ab.
- 4 Wählen Sie »SPEICHERN« mit »▼« oder »▲«, bestätigen Sie anschließend mit »-« oder »+«.
- Die Meldung »GESPEICHERT« wird eingeblendet.
- 5 Beenden Sie die Einstellung mit »i«.

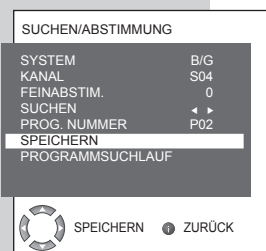
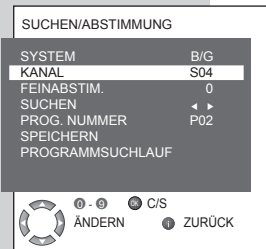
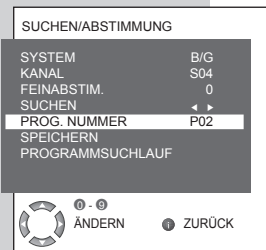
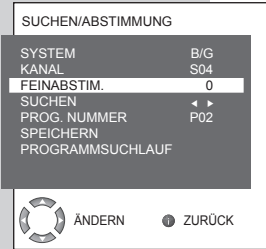

Fernsehprogramme durch Eingeben der Programmnummer einstellen

- 1 Mit »i« öffnen Sie das »INFO«-Menü.
- Das Menü »INFO« wird eingeblendet.
- 2 Wählen Sie »SUCHEN/ABSTIMMUNG« mit »▼« oder »▲«, bestätigen Sie mit »●«.
- Das Menü »SUCHEN/ABSTIMMUNG« wird eingeblendet.
- 3 Wählen Sie »PROG. NUMMER« mit »▼« oder »▲«, wählen Sie das gewünschte Programm mit »-« oder »+«.
- 4 Wählen Sie »KANAL« mit »▼« oder »▲«.
- 5 Wählen Sie mit »●« zwischen »S« (Sonderkanal) und »C« (normaler Kanal) aus.
- 6 Zum Durchblättern der Kanäle nutzen Sie »-« oder »+«. Mit den Zifferntasten »1...0« können Sie die Kanalnummer auch direkt eingeben.

Hinweis:

Das aktuelle Sendesystem wird in der Zeile »SYSTEM« angezeigt. Falls Farben oder Ton nicht richtig wiedergegeben werden, wählen Sie »SYSTEM« mit »▼« oder »▲«. Wählen Sie die gewünschte Einstellung mit »-« oder »+«.

- 7 Wählen Sie »Speichern« mit »▼« oder »▲«, bestätigen Sie anschließend mit »-« oder »+«.
- Die Meldung »GESPEICHERT« wird eingeblendet.

Hinweis:

Wenn Sie weitere Fernsehprogramme einstellen möchten, wiederholen Sie die Schritte 3 bis 7.

- 8 Beenden Sie die Einstellung mit »i«.

SONDEREINSTELLUNGEN

Alle Fernsehprogramme neu abstimmen

Manchmal kann es nötig sein, sämtliche Fernsehsender neu abzustimmen – zum Beispiel dann, wenn Sie in eine andere Stadt umziehen.

- 1 Wählen Sie den Kanal, ab dem die neuen Programme zur Kanalliste hinzugefügt werden sollen, mit »▼«, »▲« oder »1...0«; z. B. 1.
- 2 Mit »i« öffnen Sie das »INFO«-Menü.
- 3 Wählen Sie »SUCHEN/ABSTIMMUNG« mit »▼« oder »▲«, bestätigen Sie mit »●«.
– Das Menü »SUCHEN/ABSTIMMUNG« wird eingeblendet.
- 4 Wählen Sie »PROGRAMMSUCHLAUF« mit »▼« oder »▲«, bestätigen Sie mit »●«.
– Das Menü »LÄNDERAUSWAHL« wird eingeblendet.
- 5 Wählen Sie das gewünschte Land mit »▼«, »▲«, »-« oder »+«.
- 6 Starten Sie die Suche mit »●«.
– Die Suche beginnt. Je nach Anzahl der gefundenen Sender kann die Suche einige Minuten dauern.

Hinweis:

Mit »i« können Sie die Suche abbrechen.

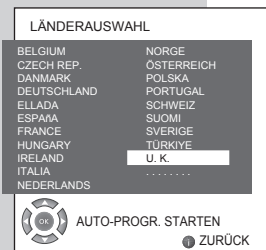
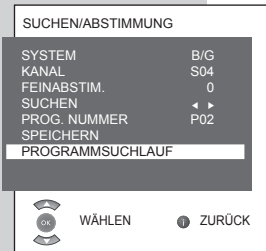

INFORMATIONEN

Technische Daten

Betriebsspannung:	220 - 240 V ~, 50 - 60 Hz
Leistungsaufnahme:	100 W im Betrieb < 1 W im Bereitschaftsmodus
Audioausgangsleistung :	2 x 14 W Musik (2 x 7 W Sinus)
Empfangsbereiche:	C01 bis C80, Sonderkanäle S01 bis S41
Programmplätze:	100 und 8 AV
Bildschirmgröße:	66 cm/26"
Maximale Auflösung:	WXGA, 1366 x 768
Gewicht:	ca. 8,4 kg

Servicehinweise für den Fachhandel

Das Fernsehgerät darf nur mit dem beiliegenden Netzkabel/Netzadapter betrieben werden.

Das Produkt erfüllt die folgenden EU-Richtlinien:

2006/95/EG Richtlinie betreffend elektrische Betriebsmittel zur Verwendung innerhalb bestimmter Spannungsgrenzen. 2004/108/EG Richtlinie zur elektromagnetischen Verträglichkeit.

Das Gerät entspricht den Normen: EN 60065, EN 55013, EN 55020, EN 55022, EN 55024.

Umwelthinweis

Dieses Produkt wurde aus hochwertigen Materialien und Teilen hergestellt, die für das Recycling tauglich sind und wiederverwendet werden können.

Das Produkt darf daher am Ende seiner Lebensdauer nicht über den normalen Hausmüll entsorgt werden, sondern muss an einem Sammelpunkt zum Recycling von elektrischen und elektronischen Geräten abgegeben werden. Take it to a collection point for recycling electrical and electronic devices. Nebenstehendes Symbol am Produkt, in der Bedienungsanleitung oder auf der Verpackung weist darauf hin.

Informationen zu Sammelstellen erhalten Sie bei Ihrer Stadtverwaltung.

Mit der Verwertung von Altgeräten leisten Sie einen wichtigen Beitrag zum Schutze unserer Umwelt.

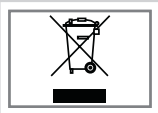

Problemlösung

Sollten die unterstehenden Hilfestellungen zu keinem befriedigendem Ergebnis führen, wenden Sie sich bitte an einen autorisierten GRUNDIG-Fachhändler. Bitte ziehen Sie in Betracht, dass Störungen auch durch externe Geräte wie Videorecorder und Satellitenrezeiver hervorgerufen werden können.

Problem	Mögliche Ursache	Abhilfe
Bild hell (Rauschen), aber kein Sender sichtbar	Antennenkabel	Ist das Antennenkabel angeschlossen?
	Kein Fernsehprogramm programmiert	Programmsuchlauf starten
Bild kontrastarm	Bildeinstellungen nicht richtig eingestellt	Helligkeit, Kontrast-, bzw. Farbeinstellung verändern
	Problem liegt am Sender	Mit anderem Sender testen
Bild und/oder Ton gestört	Störungen durch andere Geräte	Geräte anders aufstellen
Geisterbilder, Reflexion	Kanaleinstellung	Automatische oder manuelle Programmeinstellung/ Feinabstimmung
	Antenne	Antennenkabel oder -anlage überprüfen lassen
Keine Farbe	Farbintensität auf Minimum	Farbe hochregeln
	TV-Norm anpassen (wenn Einstellmöglichkeit vorhanden)	Richtige Farbnorm wählen
	Problem liegt am Sender	Mit anderem Programm testen
Bild vorhanden, aber kein Ton	Lautstärke minimal eingestellt	Lautstärke hochregeln/einschalten
	Problem liegt am Sender	Mit anderem Programm testen
Kein oder gestörter Videotext	Fernsehprogramm (hat keinen Videotext) oder Antennensystem	Mit anderem Fernsehprogramm prüfen, Feinabstimmung durchführen
	Sendersignal zu schwach	Antennenanlage überprüfen
Fernbedienung funktioniert nicht	Hindernis zwischen Fernbedienung und Gerät	Fernbedienung auf Fernsehgerät richten
	Batterieproblem	Batterien überprüfen und gegebenenfalls austauschen
	Undefinierter Betriebszustand	Fernsehgerät über den Netzschalter zwei Minuten lang abschalten
Bild im PC-Betrieb zu dunkel	Falsche Einstellung der Bildschirmauflösung und der Bildfrequenz am PC	Einstellungen am PC ändern (z. B. Auflösung 1280 x 768, Bildwiederholfrequenz 60 Hz)

Hinweis:

Dies ist ein Produkt der Klasse A. Im Betrieb kann es zu Funkstörungen kommen. In diesem Fall muss der Anwender unter Umständen für Abhilfe sorgen. Bitte wenden Sie sich an Ihren Fachhändler.

Grundig Multimedia B.V.

Atrium, Strawinskylaan 3105 • NL-1077 ZX Amsterdam • <http://www.grundig.com>