

AUS GUTEM GRUND

GRUNDIG

COLOR TELEVISION

GR 26-120 3HD ID LCD TV

GR 32-120 3HD ID LCD TV

tr

en

de

İÇİNDEKİLER

4

6

6

7

7

8

8

9

10

10

11

12

15

15

16

18

19

22

22

23

24

24

25

26

26

26

28

28

29

31

33

33

34

35

36

36

37

39

39

40

42

43

44

KURULUM VE GÜVENLİK

GENEL BİLGİLER

Televizyonunuzun benzersiz özellikleri

Dijital kanalları alma

Ortak Arayüz nedir?

BAĞLANTI/HAZIRLIK

Anteni ve elektrik kablosunu bağlama

Uzaktan Kumandaya PİL Takma

GENEL BAKIŞ

Televizyon cihazının bağlantıları

Televizyon cihazının kumanda elemanları

Uzaktan kumanda

AYARLAR

Televizyon kanallarını arama

Dijital istasyonlar için kayıtlı kanalların yerlerini değiştirme

Görüntü ayarları

Ses ayarları

TELEVİZYONUN ÇALIŞMASI

Temel fonksiyonlar

Zoom fonksiyonu

Zap fonksiyonu

Elektronik TV rehberi

Görüntü formatını değiştirme

TELETEKST MODU

FLOF tekst veya normal tekst modu

Ek fonksiyonlar

KONFOR FONKSİYONLAR

Konfor fonksiyonları

Çocuk kilidi

Zamanlayıcı fonksiyonları

USB MODU

Dosya formatları

Harici veri ortamının bağlanması

Dosya tarayıcı

USB kurulum menüsündeki ayarlar

Oynatma/Çalma - Temel fonksiyonlar

İlave oynatma fonksiyonları

KİŞİSEL VIDEO KAYDEDİCİ

PVR modu

Kaydetme

Zaman Kaydırma

Oynatma/Çalma

Kaydedilmiş listenin düzenlenmesi

45

45

45

45

47

48

49

49

50

50

50

50

51

51

51

52

52

54

56

58

58

58

59

59

59

60

HARİCİ CİHAZLARI KULLANMA

DVD oynatıcı, DVD kayıt cihazı, video kayıt cihazı veya alıcı cihazlar

Yüksek çözünürlük – HD ready

DVD oynatıcı, DVD kayıt cihazı, video kayıt cihazı veya alıcı cihazları bağlama

Kulaklıklar

Dekoder veya uydu alıcısı

Kamera

Hi-fi sistemi / AV alıcısı

BİLGİSAYAR MONİTÖRÜ MODU

Bilgisayarı bağlama

Bilgisayar için kanal pozisyonunu seçme

Bilgisayar için ayarlar

ORTAK ARAYÜZLE ÇALIŞTIRMA

CA modülünü takma

CA modülü ve akıllı kartlar için erişim kontrolü

ÖZEL AYARLAR

Dijital televizyon kanallarını ayarlama

Analog televizyon kanallarını ayarlama

Analog istasyonlar için kayıtlı kanalların yerlerini değiştirme

Bilgiler

Sinyal bilgilerini görüntüleme

Yazılımı güncelleme

Teknik özellikler

Yetkili satıcılar için servis bilgileri

Çevre uyarısı

Sorun giderme

KURULUM VE GÜVENLİK

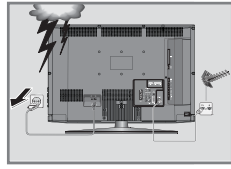
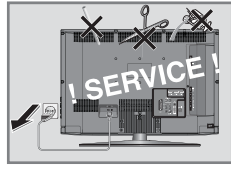
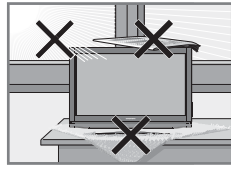
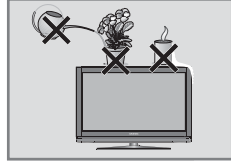
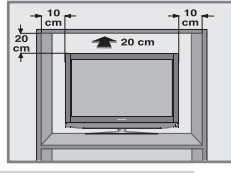

Televizyonunuzu kurarken lütfen aşağıdaki bilgilere dikkat edin.

Bu televizyon, görüntü ve ses sinyallerini almak ve görüntülemek üzere tasarlanmıştır.

Başka türlü bir kullanım kesinlikle yasaktır.

En uygun izleme mesafesi köşeden köşeye ekran uzunluğunun 5 katıdır.

Ekrana düşen dış ışık görüntü kalitesini bozar.

Yeterli havalandırma sağlamak için duvar ünitesinin içinde, televizyonun etrafında yeterli boşluğu bıraktığınızdan emin olun.

Televizyon seti kuru odalarda kullanım amacıyla tasarlanmıştır. Açık alanda kullanılacaksa, yağmur ve su sıçraması gibi nem yaratan koşullardan korunmasını sağlayın.

Televizyon setini hiçbir şekilde neme maruz bırakmayın.

İçindeki sıvı dökülüp güvenlik riski oluşturacağından televizyonun üstüne vazo gibi eşyaları koymayın.

Televizyon setini sert, düz bir yüzeye yerleştirin.

Televizyon setinin üzerine gazete gibi nesnelere, altına ise bez ya da benzer eşyaları koymayın.

Soğutmayı olumsuz etkileyeceğinden, televizyon setini ısıtıcıların yakınına ya da doğrudan güneş ışığına maruz kalacağı yerlere yerleştirmeyin.

Isı oluşması tehlikeli olabilir ve televizyon setinin kullanım ömrünü azaltır. Güvenlik nedenleriyle, zaman zaman sette oluşan her türlü kiri temizlemek üzere bir uzman çağırın.

Televizyon setini hiçbir koşulda açmayın. Yanlış kullanımdan kaynaklanan hasarlar garanti kapsamında değildir.

Elektrik kablosunun ya da güç kaynağı biriminin (cihazla birlikte verildiyse) hasarlı olmadığından emin olun.

Televizyon seti yalnızca sette birlikte verilen elektrik kablosu/adaptör ile çalıştırılabilir.

Yıldırımlar tüm elektrikli cihazlar için tehlikelidir. Televizyon seti kapalı olsa bile, şebekeye ya da anten kablosuna düşen yıldırım sete hasar verebilir. Fırtına sırasında her zaman elektrik ve anten fişlerini sökün.

Ekranı yumuşak nemli bir bezle temizleyin. Yalnızca normal su kullanın.

Yalnızca televizyonun muhafazasını verilen bezle silin. Yalnızca normal su kullanın.

Cihazı nereye yerleştireceğinize karar verirken, mobilya yüzeylerinin çoğunun kimyasal katkıları içeren çeşitli tiplerdeki lake ya da plastik kaplı olduğunu unutmayın. Bunlar, cihazın ayaklarında korozyona yol açarak mobilyanın yüzeyinde çıkarması zor ya da imkansız olabilecek lekeler neden olabilir.

KURULUM VE GÜVENLİK

LCD televizyonunuzun ekranı en yüksek kalite standartlarına uygundur ve piksel hataları bakımından kontrol edilmiştir.

Üretimde yüksek derecede itina gösterilmesine rağmen teknolojik nedenlere bağlı olarak birkaç pikselin hatalı olma olasılığı vardır.

Bu tür piksel hataları, DIN normunca belirlenen sınırlar dahilinde olması kaydıyla, cihazın garanti kapsamı uyarınca bir arıza olarak kabul edilmez.

Notlar:

Cihaz çalışırken başka cihazları bağlamayın. Bağlamadan önce diğer cihazları da kapatın.

Cihazı elektrik prizine yalnızca harici cihazları ve anteni bağladıktan sonra takın.

Elektrik fişine kolayca erişilebildiğinden emin olun.

Dikkat:

Televizyonunuz için bir duvar montaj kiti kullanmayı istiyorsanız, duvar montaj kitinin montaj talimatlarını dikkatli bir şekilde okuduğunuzdan emin olun veya bu kiti uzman yetkili satıcınıza monte ettirin.

Duvar montaj kitini satın alırken, televizyonun üzerindeki tüm sabitleme noktalarının karşılıklarının montaj kitinde de bulunduğundan ve montaj sırasında bunların hepsinin kullanıldığından emin olun.

Enerji tasarrufu ile ilgili yapılması gerekenler

Televizyonunuzu izlemediğiniz zamanlarda açık olarak bırakmayınız, bekleme konumuna alınız. Eğer uzun süre televizyonunuzu kullanmayacak iseniz, kapalı konumda bırakınız.

Televizyon izlediğiniz ortamdaki çevreden gelen gürültüyü önleyiniz. Televizyonunuzun ses seviyesini, yüksek seviyelere çıkartmamak enerji tasarrufu sağlar.

Televizyonunuzun konumunu belirlerken, gün ışığının televizyonun ekranının ön tarafından almayacak şekilde, mümkünse ışığı ekranının arkasından alacak şekilde ayarlayınız. Bu sayede televizyonunuzun kontrast ayarını yükseltmeden kullanabilir ve enerji tasarrufu sağlarsınız.

Not:

EEE yönetmeliğine uygundur.

GENEL BİLGİLER

Televizyonunuzun benzersiz özellikleri

Televizyonunuz, Yüksek Çözünürlüklü (HD) olanlar da dahil dijital istasyonları (DVB-T ve DVB-C üzerinden) alıp izlemenize olanak tanır.

Şu anda, Yüksek Çözünürlüklü dijital televizyon kanalları birçok ülkede izlenebilmektedir.

Her ne kadar bu televizyon Ağustos 2009'dan bu yana mevcut DVB-T ve DVB-C standartlarını karşılıyor olsa da, gelecekteki DVB-T dijital karasal yayınları ve DVB-C dijital kablolu yayınlarıyla uyumluluğu garanti edilmemiştir.

Bu televizyon tüm analog ve şifresiz dijital istasyonları alıp işleyebilir. Bu televizyon setinde tümleşik dijital ve analog alıcı bulunmaktadır. Dijital alıcı birimi, dijital istasyonlardan aldığı sinyalleri üstün bir ses ve görüntü kalitesi sağlayacak şekilde dönüştürür.

TV rehberi (yalnızca dijital istasyonlar için) her türlü program değişikliği size hemen gösterir ve sonraki birkaç güne ait tüm kanal programlarını gözden geçirmenizi sağlar.

Her kanala ait ayrıntılı bilgiler - yayını yapan kanal tarafından sağlandıysa - elektronik program rehberinde de bulunmaktadır.

Örneğin harici sabit disk, USB bellek çubuğu ya da dijital fotoğraf makinesi gibi çeşitli veri ortamlarını USB bağlantı noktasına bağlayabilirsiniz. Dosya tarayıcıyı kullanarak, istediğiniz dosya biçimlerini (örneğin, MP4, MP3 ya da JPEG verileri) seçip oynatabilirsiniz.

Kişisel yayın tercihlerinizi kaydedebilirsiniz.

Dijital istasyonlar televizyon seti tarafından dönüştürülebilir ve kurulu USB harici veri ortamı üzerinde olabilir (örneğin, harici bir sürücü ve USB bellek çubuğu gibi).

Fonksiyon Zaman Kaydırma özel bir teknik özelliktir. USB harici veri ortamından oynatma sırasında, izlemekte olduğunuz yayınları durdurmak ve kaldığınız yerden ileri bir zamanda izlemeye devam etmek için uzaktan kumanda üzerindeki bir düğmeye basmanız yeterlidir.

Bir kayıt işlemi sırasında, arşivden farklı yayınları seçebilir ve bunları izleyebilirsiniz.

GENEL BİLGİLER

Dijital kanalları alma

Dijital kanalları (DVB-T) alabilmek için çatı ya da iç mekan antenine (kendi güç kaynağı bulunan pasif ya da aktif iç mekan anteni) ihtiyacınız vardır.

DVB-C yayınlarını alabilmek için DVB-C'de yayın yapan kablolu yayın ağı anten kablosu, TV'ye bağlanmalıdır.

Analog yayınların aksine, her kanalın kendi yayın frekansı yoktur. Bunun yerine, birkaç kanal bölgesel ya da ulusal düzeyde demetler olarak bilinen gruplar halinde birleştirilir.

Çeşitli kanallardan alınan teleteks yayınında mevcut yayın bilgilerini bulabilir ya da TV rehberine veya internete göz atabilirsiniz.

Ortak Arayüz nedir?

Ortak Arayüz (CI) DVB alıcılarında kullanılan bir arayüzdür.

Şifreli kanallar yalnızca şifreleme sistemine ve ilgili akıllı karta uygun bir CA modülüyle izlenebilir.

Televizyon seti çeşitli hizmet sağlayıcılardan alınan CA modüllerinin takılabildiği bir Ortak Arayüz yuvasıyla donatılmıştır.

İzlemek istediğiniz şifreli kanalları etkinleştirmek için hizmet sağlayıcının akıllı kartını CA modülüne takabilirsiniz.

BAĞLANTI/HAZIRLIK

Anteni ve elektrik kablosunu bağlama

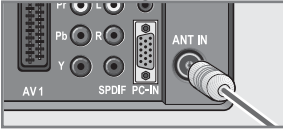
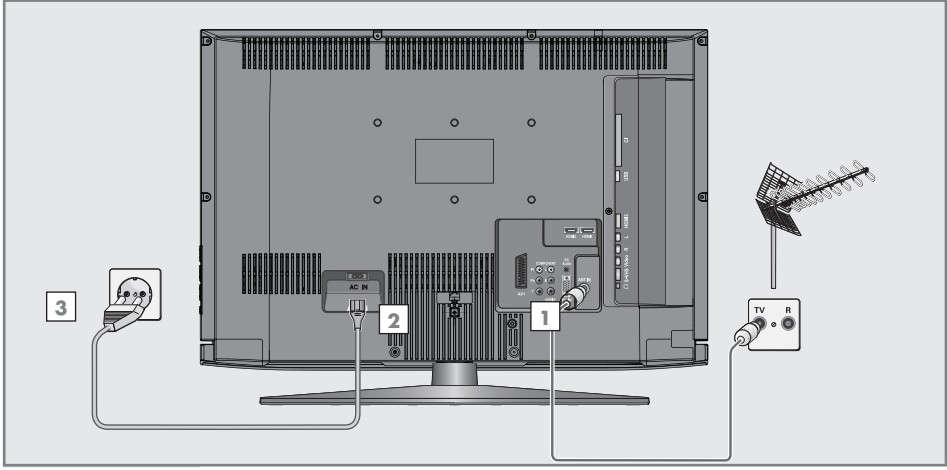

- 1 Karasal dijital istasyonları (DVB-T) için çatı ya da iç mekan antenini (kendi güç kaynağı bulunan pasif ya da aktif iç mekan anteni) televizyon setinin üzerindeki »ANT IN« anten girişine takın;

veya

kablolu TV ağını (DVB-C) dijital istasyonları için anten kablosunu televizyon seti üzerindeki »ANT IN« anten girişine takın.

veya

analog istasyonlar için anten kablosunu televizyon seti üzerindeki »ANT IN« girişine takın.

Not:

İç mekan antenini bağlarken, yayını en iyi şekilde alana kadar anteni farklı konumlarda denemeniz gerekebilir.

- 2 Elektrik kablosunu televizyonun »AC IN« elektrik girişine takın.
- 3 Elektrik kablosunu duvardaki prize takın.

Not:

Cihazı elektrik prizine yalnızca harici cihazları ve anteni bağladıktan sonra takın.

Televizyonu yalnızca birlikte verilen elektrik kablosuyla uygun bir topraklı prize takın.

Yürürlükteki güvenlik standartlarını karşılamayan adaptör fişi ya da uzatma kablosu kullanmayın. Elektrik kablosunun üzerinde değişiklik yapmayın.

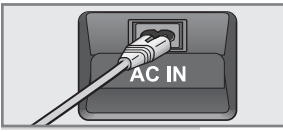

BAĞLANTI/HAZIRLIK

Uzaktan Kumandaya Pil Takma

- 1 Kapağını çıkartarak pil yuvasını açın.
- 2 Pilleri yerleştirin (3 x 1,5 V micro, örneğin R03 veya AAA). Pil kutuplarına dikkat edin (pil yuvasının tabanında işaretlidir).
- 3 Pil yuvasını kapatın.

Not:

Televizyon cihazınız uzaktan kumandanın komutlarına artık tam olarak reaksiyon göstermiyorsa piller bitmiş olabilir. Bitmiş piller, kesinlikle pilyuvasında bırakılmamalıdır. Kullanılmış pillerden kaynaklanan zararlardan dolayı üretici sorumluluk kabul etmemektedir.

Çevre uyarısı

Ağır metal içermeyenler de dahil olmak üzere piller, ev çöpüne karıştırılmamalıdır. Kullanılmış pilleri çevreye zarar vermeyecek şekilde atın. Bulduğunuz bölgede geçerli olan yasal yönetmeliklerini öğrenin.

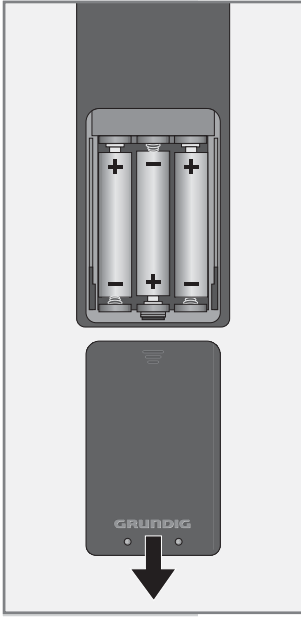

GENEL BAKIŞ

Televizyon cihazının bağlantıları

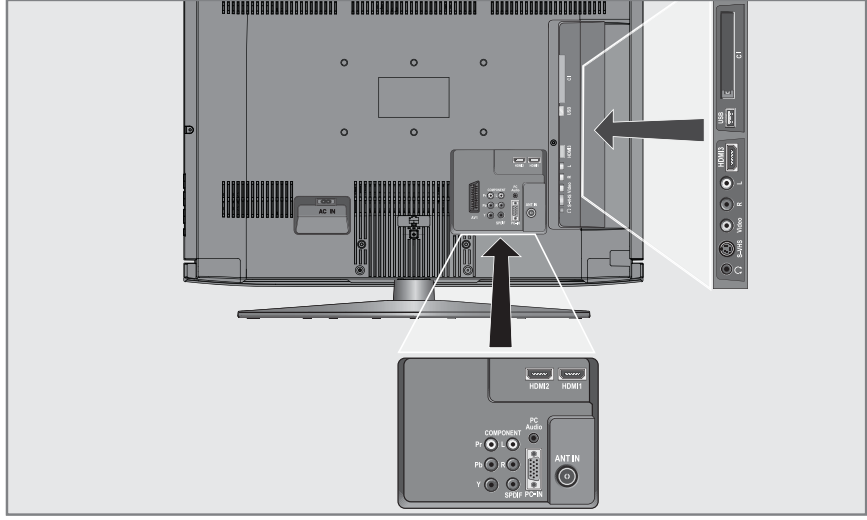

AC IN

Elektrik kablosu için soket.

AV1

Euro/AV soketi (FBAS sinyali, RGB sinyali).

AUDIO OUT L R

Ses çıkışı.

COMPONENT

Y Pb Pr

Görüntü sinyali girişi (YUV sinyali).

L R

Ses sinyali girişi (YUV sinyali).

SPDIF

PCM/AC3 sinyalleri için ses çıkışı soketleri (koaksiyel). Dijital çok kanallı ses/görüntü amplifikatörü veya AV alıcısına bağlantı içindir.

PC Audio

Bilgisayar için ses sinyali girişi.

PC-IN

VGA soketi, bilgisayara için görüntü sinyali girişi.

ANT IN

Anten soketi.

HDMI1

HDMI soketi, görüntü/ses sinyali girişi (HDMI).

HDMI2

HDMI soketi, görüntü/ses sinyali girişi (HDMI).

🎧

Kulaklık bağlantısı (3.5 mm jak).

S-VHS

S-Video kamera için görüntü sinyali girişi.

Video

Kamera için görüntü sinyali girişi.

L R

Kamera için ses sinyali girişi.

HDMI3

HDMI soketi, görüntü/ses sinyali girişi (HDMI).

USB

Harici veri ortamı ve PVR fonksiyonu için USB soketi.

CI

Ortak arayüz yuvası.

GENEL BAKIŞ

Televizyon cihazının kumanda elemanları

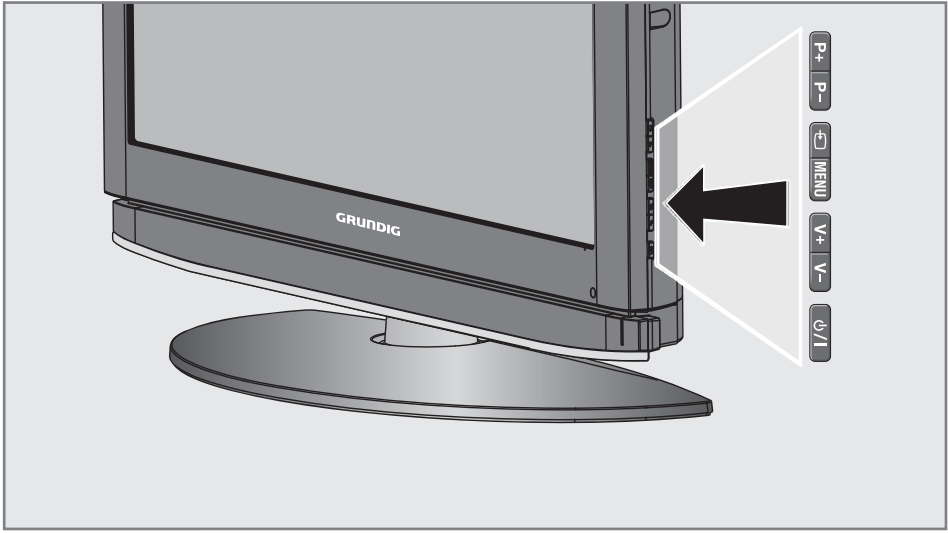

P+/I

Televizyonu stand-by konumundan açar ve stand-by konumuna geçirir.
Televizyonun elektrik şebekesiyle bağlantısını kesmenin tek yolu fişini çekmektir.

V- V+

Ses ayarını değiştirir.
Menü fonksiyonlarını seçer.

MENU

Ana menüyü açar.
»P+« veya »P-« düğmesiyle menü öğesini seçin.
»V+« veya »V-« düğmesiyle fonksiyonu etkinleştirin.
»V+« veya »V-« düğmesiyle fonksiyonu ayarlayın.
»MENU« düğmesiyle menüyü kapatın.

+

AV kanalları için ön seçim menüsünü açar.
Menü içerisinde »P+« veya »P-« düğmesiyle seçim yapın, »V+« veya »V-« düğmesiyle onaylayın.

P- P+

Televizyonu stand-by konumundan açar.
İstasyon seçimi.
Menü içerisinde bir fonksiyon seçer.

GENEL BAKIŞ



Uzaktan kumanda



Televizyonu açar (stand-by).

1...0

Televizyonu stand-by konumundan açar; kanalları doğrudan seçer.



Görüntüyü büyütür.



Farklı altyazılar seçer (dijital TV modunda).



Kaydedilmiş listeyi açar.



Farklı menü dili seçer (dijital TV modunda).



İstasyonun adını ve numarasını görüntüler.

PIP

Bu düğmenin fonksiyonu yoktur.

CEC

Dosya tarayıcısında tekrar fonksiyonunu seçer.



Sesi açar/kapatır (mute).

AV

AV kanalları ve USB girişi için ön seçim menüsünü açar.
Ardından »V« veya »^« düğmesiyle seçim yapılır.

i

Menüyü açar.

Z

Zap fonksiyonu;
menüleri bir seviye geri götürür.

P+ P-

Televizyonu stand-by konumundan açar;
istasyonları adım adım seçer.

- +

Ses seviyesini ayarlar.

V ^

İmleci menülerde yukarı ve aşağı kaydırır.



Kanal listesini açar;
çeşitli fonksiyonları etkinleştirir.



imleci sola/sağa hareket ettirir.

TXT

Teletext modu ile TV modu arasında geçiş yapar.

TV-G

Elektronik TV rehberini açar.

— (kırmızı)

Teletext modunda sayfa seçer.

— (yeşil)

Teletext modunda sayfa seçer.

— (sarı)

Teletext modunda bölüm seçer.

— (mavi)

Görüntü formatları arasında geçiş yapar;
Teletext modunda konuları seçer.

GENEL BAKIŞ



Kayı başlatır (dijital TV modunda kayıt yalnızca harici veri ortamı üzerindedir).



Dosya tarayıcısında oynamayı başlatır; kayıtlı bir program seçimini tekrarlar.



Durdurma; oynamayı durdurur; canlı sinyal sırasında zaman kaydırması (dijital TV modunda yalnızca harici veri ortamı üzerinden).



Teletext modunda ekran bölme fonksiyonunu seçer; dosya tarayıcısında oynamayı sonlandırır; PVR modunda kaydı veya oynamayı sonlandırır.



Farklı ses ayarlarını seçer (analog TV modunda); Teletext modunda çift karakter boyutuna geçer; dosya tarayıcısında sonraki parça/sonraki görüntü fonksiyonunu seçer.



Çeşitli görüntü ayarlarını seçer; teletext modunda sayfayı güncelleştirir. dosya tarayıcısında önceki parça/önceki görüntüyü seçer.



Teletext modunda sayfa durdurma; dosya tarayıcısında geriye doğru görüntü aramayı başlatır.



Kanal listesini seçer (»Tüm Kanallar«, »RADIO«, »FAV1« ila »FAV4«); teletext modunda cevapları gösterir; dosya tarayıcısında ileriye doğru görüntü aramayı başlatır.

GENEL BAKIŞ

M

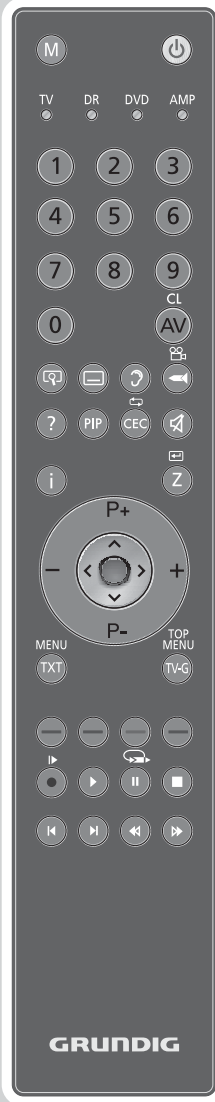

GRUNDIG dijital alıcı, sabit diskli GRUNDIG dijital alıcı (PDR), GRUNDIG DVD oynatıcı, GRUNDIG DVD kayıt cihazı veya GRUNDIG AV alıcı moduna geçirir. »DR«, »DVD« veya »AMP« göstergesi yanana kadar »M« düğmesine basın.

Ardından istediğinizi seçin.

Düğmeye 10 saniye içinde basmazsanız, uzaktan kumanda televizyon moduna (»TV«) geri döner.

Not:

»DR«, GRUNDIG dijital alıcıyı çalıştıracak şekilde programlanmıştır (uzaktan kumanda seviye 1).

»DVD«, GRUNDIG DVD oynatıcıyı çalıştıracak şekilde programlanmıştır.

»AMP«, GRUNDIG AV alıcı çalıştıracak şekilde programlanmıştır.

Kullanılabilir fonksiyonlar, kullandığınız cihazın modeline bağlıdır.

Deneyerek göreceksiniz.

Bu programlamayı değiştirebilirsiniz:

»M« düğmesine basıp basılı tutun ve ardından kodu girmek için üç rakam düğmesine basın:

»GRUNDIG DVD oynatıcı için »1«, »2«, »3«.

»GRUNDIG DVD kaydedici için »4«, »5«, »6«.

GRUNDIG dijital alıcı için (uzaktan kumanda düzeyi 1) »1«, »4«, »7«.

GRUNDIG dijital alıcı için (uzaktan kumanda düzeyi 2) »2«, »5«, »8«.

Sabit diskli GRUNDIG dijital alıcı için (PDR) »3«, »6«, »9«.

AYARLAR

Televizyon kanallarını arama

Televizyonda önce analog TV kanallarını, ardından da dijital kanalları arayan otomatik ayar fonksiyonu bulunmaktadır.

Aramayı başlatıp televizyon kanallarını tercihinize göre sınıflandırabilirsiniz.

Dijital kanallar için 500, analog kanallar için ise 99 önceden ayarlanmış kanal mevcuttur; bunlara antenden ya da kablolu yayından (analog kanallar) aldığınız TV kanallarını atayabilirsiniz.

- 1 Televizyonu bekleme modundayken açmak için »Ü«, »1...0« veya »P+« veya »P-« düğmesine basın.
- Cihaz ilk kez açıldığında »Kurulum Rehberi« menüsü görünür.

- 2 Dili seçmek için »◀« ya da »▶« düğmesine basın.

Yardım:

»Kurulum Rehberi« menüsü ekranda görünmezse, ayarı, 28. sayfada bulunan televizyonu fabrika ayarlarına döndürme hakkındaki talimatları izleyerek yapın.

Not

Anten güç kaynağı, yalnızca anten gerçekten sinyal amplifikatörü bulunan bir iç mekan anteniye ve şebekeye bağlı bir prizden (ya da benzer bir kaynaktan) beslenmiyorsa açılabilir.

Aksi takdirde, kısa devreye yol açıp anteninize onarılamaz hasarlar verebilirsiniz.

- 3 »V« veya »^« düğmesiyle »Aktif Anten« ögesini seçin.
Anten gerilimini açmak için »Açık« »◀« veya »▶« düğmesine basın (yalnızca DVB-T kanalları).

- 4 »V« veya »^« düğmeleriyle »Otomatik ayar« ögesini seçin ve »●« düğmesiyle onaylayın.

-»Ülke Seçimi« etkindir.

- 5 Ülkeyi seçmek için »◀« ya da »▶« düğmesine basın.

- 6 »V« veya »^« düğmesiyle »Tarama Türü« ögesini seçin.
Yalnızca dijital televizyon kanallarını mı (DTV), yoksa yalnızca analog televizyon kanallarını mı (ATV) ya da ikisini birden mi (ATV ve DTV) aramak istediğinizi belirlemek için »◀« veya »▶« düğmesine basın.

- 7 »V« veya »^« düğmesiyle »Saat Dilimi« ögesini seçin.
Saat dilimini seçmek için »◀« veya »▶« düğmesine basın.

- 8 »V« veya »^« düğmesiyle »TV Bağlantı Tipi« ögesini seçin.
Kablo bağlantısı »Kablo« ya da anten bağlantısını (Anten) seçmek için »◀« veya »▶« düğmesine basın.

Yardım:

»Kablo« ögesini seçerseniz, tarama tipi ekranı görüntüye gelir. Kablo bağlantılı tüm dijital televizyon istasyonları Ayarı için sayfa 52'ye bakın.

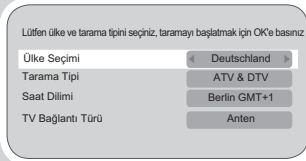

AYARLAR

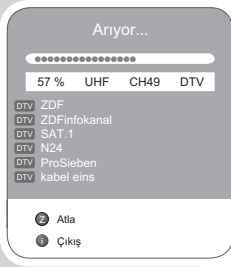

- 9 Aramaya başlamak için »●« düğmesine basın.
- »Arıyor...« menüsü görünür ve TV kanallarının aranmasına başlanır. Bu, alınan televizyon kanallarının sayısına bağlı olarak birkaç dakika sürebilir.
- »Program Tablosu« görüntülediğinde arama işlemi sona ermiş demektir.

Not:

Arama işlemi, bitmeden önce »i« düğmesiyle sona erdirilebilir.

Dijital istasyonlar için kayıtlı kanalların yerlerini değiştirme

Bulunan kanalların sıralamasını istediğiniz gibi değiştirebilir, ihtiyacınız olmayan kanalları silebilir ve belirli önyararlı kanallara erişimi engelleyebilirsiniz (çocuk kilidi).

»Program Tablosu - TÜM«, »Program Tablosu - DTV«, »Program Tablosu - RADIO« ve »Program Tablosu - ATV« arasında geçiş yapmak için »■« (mavi) düğmesine basın.

Bir ağa atanmış kanalları görüntülemek »■« (kırmızı) düğmesine basın.

Kanal listesini sonraki sayfaya geçirmek için »◀« düğmesine, önceki sayfaya geçirmek için ise »▶« düğmesine basın.

Kanal listesini açma

- 1 »i« düğmesiyle menüyü açın.
- »RESİM« menüsü görüntülenir.
- 2 »◀« veya »▶« düğmesiyle "KANAL AYARLARI" menüsünü seçin.
- 3 »▼« veya »▲« düğmesiyle »Program Tablosu« ögesini seçin ve »●« düğmesiyle onaylayın.
- »Program Tablosu« menüsü ekrana gelir.

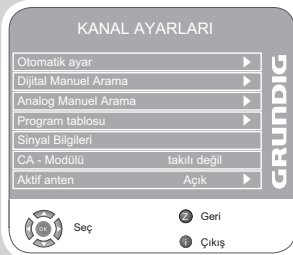

Kanalları farklı önyararlı konumlara taşıma

- 1 »Program Tablosu« menüsünde »▼« veya »▲« düğmesine basarak taşınacak kanalı seçin.
- 2 Kanalı vurgulamak için »■« (yeşil) düğmesine basın.
- 3 »1...0« düğmeleriyle yeni önyararlı pozisyonu seçin.
- 4 Girişi onaylamak için »●« düğmesine basın.

Notlar:

Diğer televizyon kanallarını da sıralamak için 1 ila 4 arasındaki adımları tekrarlayın.

Bir kanalı taşıdığınızda, televizyon istasyonuna kanal önyarar numarası atanır. Örneğin, televizyon kanalı "5 ProSieben" önyararlı pozisyon 7'ye taşınırsa, bu sıralama »▼« veya »▲« düğmesiyle onaylanabilir. »1...0« rakam düğmeleriyle seçim yaparken, ilgili kanalı hala »5« düğmesiyle seçebilirsiniz.

Sabit önyararlı numaralara atanan kanallar (örneğin LCN kodlu Fransız kanalları) taşınmaz.



AYARLAR

Favoriler listesi oluşturma

Favori kanallarınızı seçebilir ve bunları dört liste halinde kaydedebilirsiniz (FAV1 ile FAV4).

- 1 »Program Tablosu« menüsünde, »▼« veya »▲« düğmeleriyle televizyon kanalını seçin.
- 2 Televizyon kanalını »◀« veya »▶« düğmesiyle favori listesi 1 ile 4'ün içine itin ve »●« düğmesiyle kaydedin.
-Favori listesindeki pozisyon »✓« ile işaretlenir.
-Aynı kanalı birden fazla favori listesine girebilirsiniz.

Not:

Favori listesinden kanal silebilirsiniz. »▼«, »▲«, »◀« veya »▶« düğmesiyle kanalı seçin ve »●« düğmesiyle silin.



Kanalları silme

- 1 »Program Tablosu« menüsünde »▼« veya »▲« düğmesine basarak silinecek kanalı seçin ve »■« (sarı) düğmesiyle onaylayın.
- 2 Silme işlemini onaylamak için »■« (yeşil) düğmesine basın.

Notlar:

Tüm kanalları silmek için »■« (kırmızı) düğmesine basın.

Kanalları silinen önyararlı pozisyonlar artık »Program Tablosu«'nda görünmez.



Televizyon kanallarını atlama

»▼« veya »▲« ile seçim sırasında atlanması gereken televizyon kanallarını vurgulayabilirsiniz. Rakam düğmeleriyle de seçim yapmak mümkündür.

- 1 »Program Tablosu« menüsünde, »▼« veya »▲« düğmeleriyle televizyon kanalını seçin.
- 2 »▶« düğmesine basarak »⊙« sembolüne geçirin ve »●« düğmesine basarak televizyon kanalını vurgulayın.
-Kanal »⊙« ile işaretlenir.

Not:

Kanallar yeniden etkinleştirilebilir. Kanalı seçmek için »▼« veya »▲« düğmesine basın, »▶« düğmesine basarak »⊙« sembolüne geçin ve kanalı tekrar etkinleştirmek için »●« düğmesine basın.



Ayarları sonlandırma

- 1 Ayarları sona erdirmek için »i« düğmesine basın.

AYARLAR

Görüntü ayarları



RESİM

Resim Modu	Canlı
Parlaklık	45
Kontrast	88
Renk	55
Netlik	50
Renk Sıcaklığı	Orta

GRUNDIG

Seç Geri Çıkış

RESİM

DNR	Kapalı
MPEG NR	Kapalı
Canlı Renk	Kapalı
Tam Netlik	Kapalı
Dinamik Kontrast	Kapalı
Dinamik Arka Işık	Kapalı
Ekran Işığı	100

GRUNDIG

Seç Geri Çıkış

- 1 »i« düğmesiyle menüyü açın.
- »RESİM« menüsü görüntülenir.
- 2 »V« veya »^« düğmesiyle »Resim Modu«, »Parlaklık«, »Kontrast«, »Renk«, »Netlik« veya »Renk Sıcaklığı« ögesini seçin.
»<« veya »>« düğmesiyle değeri seçin ve »●« düğmesiyle onaylayın.

Notlar:

Diğer ayarlar »RESİM« menüsünün ikinci sayfasında yer almaktadır.

- 3 »V« düğmesiyle ikinci menü sayfasına geçin ve »●« düğmesiyle »Gelişmiş Görüntü Ayarları« ögesini onaylayın.
- 4 »V« veya »^« düğmesiyle »DNR«, »MPEG NR.«, »Canlı Renk«, »Tam Netlik«, »Dinamik Kontrast«, »Dinamik Arka Işık« veya »Ekran Işığı« ögesini seçin.
»<« veya »>« düğmesiyle değeri seçin ve »●« düğmesiyle onaylayın.

Notlar:

Dijital ve AV önararlı pozisyonlarda yalnızca »MPEG NR.« fonksiyonunu seçebilirsiniz.

»MPEG NR.«, MPEG sıkıştırmasına sahip dijital istasyonlardan gelen (DVB-T alıcılarından veya DVD oynatıcılardan gelenler gibi) kusurlardan (piksel blokları) kaynaklı paraziti azaltır.

»Dinamik Kontrast« kontrast, ideal kontrastı elde etmek amacıyla görüntü içeriğine göre ayarlanır.

»Dinamik Arka Işık« arka ışık, ideal arka ışığı elde etmek amacıyla görüntü içeriğine göre ayarlanır.

Ekran ışığını yalnızca »Dinamik Arka Işık« fonksiyonu kapalıyken değiştirebilirsiniz.

- 5 Ayarı sonlandırmak için »i« düğmesine basın.

AYARLAR

Ses ayarları

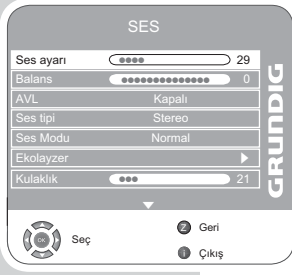

- 1 »i« düğmesiyle menüyü açın.
- »RESİM« menüsü görüntülenir.

- 2 »<<« veya »>>« düğmesiyle »SES« menüsünü seçin ve »●« düğmesiyle onaylayın.

Not:

İlave işlemler aşağıdaki bölümlerde açıklanmıştır.

Ses Ayarı

- 1 »V« veya »^« düğmesiyle »Ses Ayarı« ögesini seçin ve »<<« veya »>>« düğmesiyle ayarlayın.

Balans

- 1 »V« veya »^« düğmesiyle »Balans« ögesini seçin ve »<<« veya »>>« düğmesiyle ayarlayın.

Otomatik ses

Televizyon kanalları farklı ses seviyelerinde yayınlanır. Otomatik Ses Seviyesi Sınırlandırma (AVL) fonksiyonu, kanal değiştirdiğinizde sesin aynı seviyede korunmasını sağlar.

- 1 »V« veya »^« düğmesiyle »AVL« ögesini seçin ve ardından »<<« veya »>>« düğmesiyle »Açık« ögesini seçin.

Not:

»Ses Modu« satırında »SRS« ayarı seçilmişse, AVL satırı seçilemez.

Stereo / iki kanallı, mono

Cihaz, örneğin, ses kanalı B'de orijinal sesli film (ekran: »Dual II«) ve ses kanalı A'da dublajlı versiyon (ekran: »Dual I«) gibi iki kanallı programları alıyorsa, istediğiniz ses kanalını seçebilirsiniz.

Cihaz stereo veya Nicam programlar alırsa, otomatik olarak stereo sese geçer (ekran: »Stereo«).

Stereo ses alım kalitesi kötüyse sesi »Mono«'ya geçirebilirsiniz.

- 1 »V« veya »^« düğmesiyle »Ses Tipi« ögesini seçin ve »<<« veya »>>« düğmesiyle ayarlayın.

Stereo genişliği

Stereo programlar için ses çıkışını genişletir ve mono ses alımında sesi iyileştirir.

- 1 »V« veya »^« düğmesiyle »Ses Modu« ögesini seçin.
- 2 »<<« veya »>>« düğmesine basarak »Uzaysal« ögesini seçin.

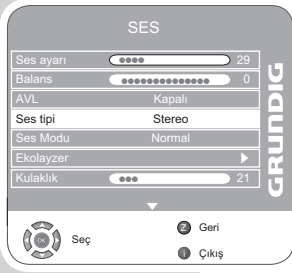
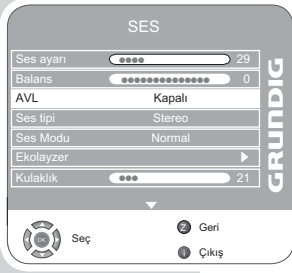

AYARLAR

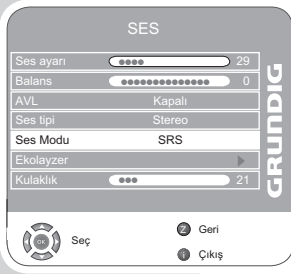

SRS TruSurround XT*

SRS TruSurround XT televizyon setine entegre olarak kurulmuş ve Surround Sound etkisi yaratmak için yalnızca cihaz içi hoparlörlere gereksinimi olan patentli bir ses teknolojisidir.

- 1 »V« veya »^« düğmesiyle »Ses Modu« satırını seçin.
- 2 »<« veya »>« düğmesiyle »SRS« ayarını seçin.

Ekolayzer

Ekolayzer, dört önceden ayarlı ses ayarı (Müzik, Spor, Sinema ve Konuşma) ve bir tane de kendiniz oluşturabileceğiniz bir ses ayarı (Kişisel) sunmaktadır.

- 1 »V« veya »^« düğmesiyle »Ekolayzer« ögesini seçin ve »●« düğmesiyle onaylayın.
- »EKOLAYZER« menüsü açılır.

Not:

»Ses Modu« satırında »SRS« ayarı seçilmişse, »Ekolayzer« satırı seçilemez.

- 2 »<« veya »>« düğmesiyle »Kişisel« ses ayarını seçin ve »V« düğmesiyle onaylayın.
- »120 Hz« frekans bandı etkinleştirilmiştir.
- 3 »V« veya »^« düğmesiyle istediniz değere ayarlayın ve »<« veya »>« düğmesiyle sonraki frekans bandını seçin.
- 4 Ayarı kaydetmek için »Z« düğmesine basın.

Sesli anlatım (sesli altyazılar)

Sesli anlatım, görme engelliler için ek bir ses kanalıdır. Aktörlerin aktiviteyi, etraflarında bulunanlar, sahne değişiklikleri, görünüşleri, jestleri ve mimikleri anlatılır.

Bu ses, dijital televizyon istasyonlarında normal sesle aynı anda iletilir. Bu, yayınlanan programa bağlıdır.

- 1 »V« düğmesiyle ikinci menü sayfasına geçin ve »●« düğmesiyle »Sesli Anlatım« ögesini onaylayın.
- 2 »V« veya »^« düğmesiyle »Sesli Anlatım« ögesini seçin ve ardından »<« veya »>« düğmesiyle »Açık« ögesini seçin.
- 3 »V« veya »^« düğmesiyle »Ses Ayarı« ögesini seçin ve »<« veya »>« düğmesiyle ayarlayın.

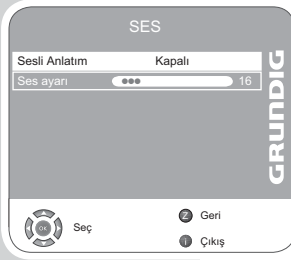
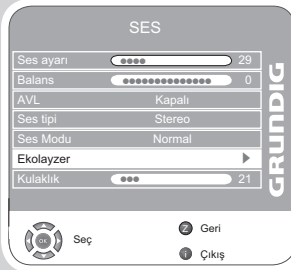

* SRS Labs, Inc. lisanslı

TruSurround XT, SRS ve  simgesi, SRS Labs, Inc.'in ticari markalarıdır.

AYARLAR

TruBass ve Dialog Clarity

»TruBass« ayarı artırılmış bas etkisi verir.

»Dialog Clarity« ses kayıtlarındaki diyalog bölümlerini tanıır ve diyalog çoğaltımını iyileştirir.

Bu iki fonksiyon »SES« menüsünün ikinci sayfasında yer almaktadır.

Not:

»SRS« ayarı, »Sound Mode« satırından seçilebilir.

1 »V« veya »^« düğmesiyle »TruBass« veya »Dialog Clarity« öğesini seçin.

2 »<<« veya »>>« düğmesiyle ayarı seçin.

3 Ayarı sonlandırmak için »Z« düğmesine basın.

Ayarları sonlandırma

1 Ayarları sona erdirmek için »İ« düğmesine basın.

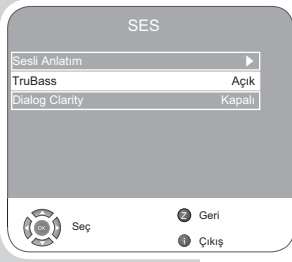

TELEVİZYONUN ÇALIŞMASI

Temel fonksiyonlar



Açma ve kapatma

- 1 Televizyonu bekleme modundayken açmak için »**U**«, »**1...0**« veya »**P+**« veya »**P-**« düğmesine basın.
- 2 Televizyonu stand-by modunda açmak için »**U**« düğmesine basın.

Kanalları seçme

- 1 Kanalları doğrudan seçmek için »**1...0**« düğmelerini kullanın.
- 2 Kanalları yukarı ve aşağı taşımak için »**P+**« veya »**P-**« düğmesine basın.
- 3 »**●**« düğmesine basarak kanal listesini açın, »**V**« veya »**▲**« düğmesiyle kanalı seçin ve »**●**« düğmesiyle kanalı teyit edip, »**I**« düğmesiyle kanal listesini kapatın.

Kanalları listelerden seçme

Çeşitli listelerden kanal seçebilirsiniz (örneğin Bütün Kanallar, FAV1).

- 1 Kanal listelerine genel bakış menüsünü çağırarak için »**▶▶**« düğmesine basın.
- Genel bakış görüntülenir.
- 2 »**V**« veya »**▲**« düğmesiyle kanal listesini seçin ve »**●**« düğmesiyle onaylayın.
- 3 »**V**« veya »**▲**« düğmesiyle kanalı seçin ve »**●**« düğmesiyle onaylayın.
- 4 Kanal listesinden çıkmak için »**I**« düğmesine basın.

AV kanallarını seçme

- 1 »**AV**« düğmesiyle »SİNYAL KAYNAĞI« menüsünü açın.
- 2 »**V**« veya »**▲**« düğmesiyle istediğiniz AV kanalı pozisyonunu seçin ve »**●**« düğmesiyle onaylayın.
- 3 »**1...0**« düğmeleriyle televizyon kanalına geri dönün.

Dijital ve analog kanallar arasında geçiş yapma

- 1 »**AV**« düğmesiyle »SİNYAL KAYNAĞI« menüsünü açın.
- 2 »**V**« veya »**▲**« düğmesiyle »DTV« (dijital önyayarlar) veya »ATV« (analog önyayarlar) ögesini seçin ve »**●**« düğmesiyle onaylayın.

Ses seviyesini ayarlama

- 1 »**-**« veya »**+**« düğmesiyle ses seviyesini ayarlayın.

Sesi kapatma

- 1 Sesi kapatıp (mute) yeniden açmak için »**🔇**« düğmesini kullanın.

Bilgileri görüntüleme

- 1 Bilgileri görüntülemek için »**?**« düğmesine basın.
- Kısa bir süre ekrandaki menü otomatik olarak kaybolur.

TELEVİZYONUN ÇALIŞMASI



Durdurma

Belirli bir sahneyi daha uzun görüntülemek istediğinizde geçerli programı durdurabilirsiniz.

- 1 »□□« düğmesine basın.
- 2 Bu fonksiyondan çıkmak için tekrar »□□« düğmesine basın.

Not:

TV setine formatlanmış bir harici ortam bağlanmışsa, Durdurma seçeneği Zaman Kaydırma işlevini görür. Zaman Kaydırma seçeneği sayfa 42'de açıklanmıştır.

Görüntü ayarları

Farklı görüntü ayarları seçebilirsiniz.

- 1 »▶▶« düğmesiyle »Kullanıcı«, »Spor«, »Sinema«, »Doğal« veya »Canlı« öğelerinden istediğiniz görüntü ayarını seçin.
 - »Kullanıcı« görüntü ayarını değiştirebilirsiniz; sayfa 18'deki "Görüntü ayarları" bölümüne bakın.

Ses ayarları

Analog kanalları seyrederken çeşitli ses ayarlarından istediğinizi seçebilirsiniz.

- 1 »◀◀« düğmesiyle »Kullanıcı«, »Konuşma«, »Sinema«, »Spor« veya »Müzik« öğelerinden istediğinizi seçin.
 - »Kullanıcı« ses ayarını değiştirebilirsiniz; sayfa 20'deki "Ekolayzer" bölümüne bakın.

Ses dili

Dijital kanalları seyrederken çeşitli dilleri seçebilirsiniz. Bu, yayınlanan programa bağlıdır.

- 1 »?« düğmesine basarak seçim menüsünü açın.
- 2 »▼« veya »▲« düğmesiyle dilinizi seçin ve »●« düğmesiyle onaylayın.

Altyazılar

Dijital kanalları seyrederken çeşitli altyazıları seçebilirsiniz. Bu, yayınlanan programa bağlıdır.

- 1 »□« düğmesine basarak seçim menüsünü açın.
- 2 »▼« veya »▲« düğmesiyle dilinizi seçin ve »●« düğmesiyle onaylayın.

Zoom fonksiyonu

Bu fonksiyon sayesinde, televizyon veya bilgisayardaki görüntüyü büyütebilirsiniz.

- 1 »[Q]« düğmesine basılı tutarak zoom fonksiyonunu etkinleştirin.

TELEVİZYONUN ÇALIŞMASI

Zap fonksiyonu

Bu fonksiyonu, izlemekte olduğunuz televizyon kanalını kaydetmenize ve başka kanallara geçmenize (zap yapma) olanak tanır.

- 1 »1...0« veya »P+«, »P-« düğmeleriyle zap hafızasına kaydetmek istediğiniz kanalı (örneğin, kanal 1, BBC 1) seçin ve »Z« düğmesiyle kaydedin.
- 2 »1...0« veya »▲« »▼« düğmeleriyle kanalları değiştirin.
- 3 Bu durumda, »Z« düğmesini kullanarak kayıtlı kanal (örnekteki kanal BBC1'dir) ile daha önce izlemekte olduğunuz kana arasında geçiş yapabilirsiniz.
- 4 Zap fonksiyonundan çıkmak için »İ« düğmesine basın.
- Gösterge kaybolur.

Elektronik TV rehberi

Elektronik program rehberi, sonraki hafta yayınlanacak olan tüm programlara genel bir bakış sunar (yalnızca dijital kanallar için).

- 1 Program bilgilerini görüntülemek için »TV-G« düğmesine basın.

Notlar:

Her kanal detaylı bir TV rehberi sunmaz.

Çoğu yayıncı günlük programı vermekle birlikte ayrıntılı açıklamalar yapmaz.

Hiçbir bilgi vermeyen yayıncılar bile vardır.

- 2 »▼« veya »▲« düğmeleriyle televizyon kanalını seçin.
- Seçilen televizyon kanalında bugün için gösterilen yayınlar görüntülenir.
Ayrıca, halihazırda yayınlanmakta olan yayın hakkında ayrıntılı bilgiler de görüntülenir.
- 3 Bugünün programına geçmek için »►« düğmesine basın.
Not:
»?« düğmesiyle ayrıntılı program bilgilerini açıp kapatabilirsiniz.
- 4 Sonraki program hakkındaki bilgileri seçmek için »▼« düğmesine, halihazırdaki programa ait bilgilere dönmek için ise »▲« düğmesine basın.
- 5 Sonraki günleri seçmek için »■« (yeşil) düğmesine, bugüne geri dönmek için ise »■« (kırmızı) düğmesine basın.
- 6 »◀« düğmesine basarak kanal seçimine geri dönün.
Not:
Seçilen yayınları zamanlayıcı hafızasına aktarmak için »■« (mavi) ve »●« düğmelerine basın.
- 7 Elektronik program rehberinden çıkmak için »İ« düğmesine basın.

TELEVİZYONUN ÇALIŞMASI

Görüntü formatını değiştirme

Euro-AV soketi üzerinden 16:9 formatı tespit edilmesi halinde televizyon otomatik olarak bu formata geçer.

- 1 »■« (mavi) düğmesiyle görüntü formatını seçin. Seçilen görüntü formatı (örneğin »16:9«) ekrana gelir.
 - Aşağıdaki görüntü formatlarından birini seçebilirsiniz:

»OTOMATİK« formatı

Görüntü formatı, 16:9 formatındaki programlar için otomatik olarak »16:9« ayarına geçilir.

Görüntü formatı, 4:3 formatındaki programlar için otomatik olarak »4:3« ayarına geçilir.

»16:9« ve »14:9« formatları

4:3 formatındaki programlar sırasında, »16:9« veya »14:9« seçilmesi halinde görüntü yatay olarak gerilir.

Görüntü geometrisi yatay olarak gerilir.

Gerçek 16:9 sinyal kaynaklarında (uydu alıcısından veya Euro-AV soketinde), görüntü doğru geometriye sahip olacak şekilde ekranı tümüyle doldurur.

»4:3« formatı

Görüntü 4:3 formatında gösterilir.

»LetterBox« formatı

Letterbox ayarı, özellikle 16:9 formatındaki programlar için uygundur.

Genellikle ekranın üst ve altında bulunan siyah kenarlıklar ortadan kaldırılır; 4:3 görüntü ekranı doldurur.

İletilen görüntüler büyütülür ancak üst ve alttan biraz kırılır. Görüntü geometrisi değişmeden kalır.

»Altyazı« formatı

Ekranın alt kısmında görünen altyazıları okuyamazsanız, »Altyazı« ögesini seçin.

»Panorama« formatı

Bu ayar, büyük genişlik/yükseklik oranına sahip filmler için uygundur.

4:3 formatındaki programlar sırasında, »Panorama« fonksiyonunun seçilmesi halinde görüntü yatay olarak gerilir. Görüntü geometrisi yatay olarak gerilir.

TELETEKST MODU

FLOF tekst veya normal tekst modu

- 1 Teletekst moduna geçmek için »TXT« düğmesine basın.
- 2 Sayfa numarasını doğrudan girmek için »1...0« düğmelerini, sayfaları yukarı aşağı kaydırmak için »▼« veya »▲« düğmesini kullanın (sayfa 100'e geri dönmek için »i« düğmesine basın).

Not:

Ekranın alt kısmında, kırmızı, yeşil ve ayrıca kanala bağlı olarak sarı ve mavi metin alanlarından oluşan bir bilgi satırı görüntülenir. Uzaktan kumandanızda bunlara karşılık gelen düğmeler bulunmaktadır.

- 3 Teletekst sayfası seçmek için »■« (kırmızı), »■« (yeşil), »■« (sarı) veya »■« (mavi) düğmesine basın. Bu, bilgi satırındaki seçeneklere bağlıdır.
- 4 Teletekst moduna geçmek için »TXT« düğmesine basın.

Ek fonksiyonlar

Bekleme süresini atlama

Bir sayfa aranırken, televizyon kanalına geçebilirsiniz.

- 1 »1...0« düğmelerini kullanarak teletekst sayfa numarasını girin ve ardından »▶|« düğmesine basın.
- Sayfa bulunduğunda, sayfa numarası görüntülenir.
- 2 Teletekst sayfasına geçmek için »▶|« düğmesine basın.

Karakter boyutunu büyütme

Ekrandaki metni okumakta zorlanıyorsanız, karakter boyutunu iki katına çıkartabilirsiniz.

- 1 Teletekst sayfasının boyutunu büyütme için »◀|« düğmesine art arda basın.



TELETEKST MODU



Sayfa durdurma

Birden çok sayfada, yayını yapan istasyon tarafından otomatik olarak kaydırılan birden çok alt sayfa bulunabilir.

- 1 Alt sayfaları »◀◀ düğmesiyle durdurun.
- 2 Fonksiyondan çıkmak için »◀◀ düğmesine basın.

Bir alt sayfayı doğrudan çağırma

Seçilen teletext sayfasında alt sayfalar varsa, seçilmiş olan alt sayfanın numarası ve toplam sayfa sayısı görüntülenir.

- 1 »□« düğmesiyle alt sayfayı çağırın.
- 2 Alt menüye girmek için »0...9« düğmesine basın.
- 3 Fonksiyondan çıkmak için »□« düğmesine basın.

Cevabı göster

Belirli teletext sayfaları, çağrılabilen "gizli cevaplar" veya bilgiler içerir.

- 1 »▶▶« düğmesiyle bilgileri görüntüleyin.
- 2 »▶▶« düğmesiyle bilgileri gizleyin.

Ekranı bölme

Bu fonksiyonla, televizyon kanalını sol tarafta, teletext sayfasını ise sağ tarafta izleyebilirsiniz.

- 1 Ekranı bölme fonksiyonunu etkinleştirmek için »■« düğmesine basın.
- Televizyon kanalı ve teletext sayfası, ekranda yan yana görünür.
- 2 Ekranı bölme fonksiyonunu devre dışı bırakmak için »■« düğmesine basın.

KONFOR FONKSİYONLAR

Konfor fonksiyonları

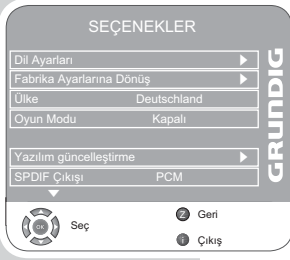

- 1 »İ« düğmesiyle menüyü açın.
- »RESİM« menüsü görüntülenir.
- 2 »◀« veya »▶« düğmesiyle »SEÇENEKLER« ögesini seçin ve »●« düğmesiyle onaylayın.

Not:

İlave işlemler aşağıdaki bölümlerde açıklanmıştır.

Menü dilini değiştirme

- 1 »▼« veya »▲« düğmesiyle »Dil Ayarları« ögesini seçin ve »●« düğmesiyle onaylayın.
- 2 »▼« veya »▲« düğmesiyle »Dil Ayarları« ögesini seçin.
- 3 »◀« veya »▶« düğmesiyle dili seçin.
- 4 Ayarı sona erdirmek için »İ« düğmesine basın.

Dil ayarları

(yalnızca dijital televizyon kanalları için)

Altyazıların görünüşünü değiştirebilir veya bunları devre dışı bırakabilir, altyazı dilini seçebilirsiniz, ikinci bir altyazı dili seçebilirsiniz, ses dili seçebilirsiniz ve ikinci bir ses dili seçebilirsiniz.

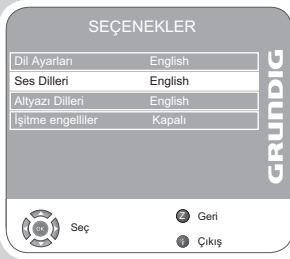

- 1 »▼« veya »▲« düğmesiyle »Dil Ayarları« ögesini seçin ve »●« düğmesiyle onaylayın.
- 2 »▼« veya »▲« düğmesiyle »Ses Dilleri«, »Altyazı Dilleri«, »İşitme Engelliler« ögesini seçin ve »●« düğmesiyle onaylayın.
- 3 »▼« veya »▲« düğmesiyle »Birincil« veya »İkincil« ögesini seçin ve »●« düğmesiyle onaylayın.
- 4 Ayarı yapmak için »◀« veya »▶« düğmesine basın.
- 5 »▼« veya »▲« düğmesiyle »Kapat« ögesini seçin ve »●« düğmesiyle onaylayın.
- 6 Ayarı sonlandırmak için »İ« düğmesine basın.

Televizyonu en baştaki durumuna sıfırlama

Bu fonksiyon, kanal listelerini ve özel ayarları silmenize olanak tanır.



- 1 »▼« veya »▲« düğmesiyle »Fabrika Ayarlarına Dönüş« ögesini seçin ve »●« düğmesiyle onaylayın.
- 2 »◀« veya »▶« düğmesiyle »Evet« ögesini seçin ve »●« düğmesiyle sıfırlama fonksiyonunu onaylayın.
- »Kurulum Rehberi« menüsü görüntülenir.
- 3 Sayfa 15'te televizyon kanallarının ayarlanmasını açıklayan bölümdeki ayarlarla devam edin.

Oyun modu

Bu fonksiyon yalnızca »HDMI1«, »HDMI2«, »HDMI3«, »HDMI4«, »YPBPR« veya »PC« önararlı kanalları için kullanılabilir.

Bu fonksiyonu, televizyonun ekran ayarlarını oyunlara uygun şekilde yapmak için kullanın. Oyun konsolunu »HDMI1«, »HDMI2«, »HDMI3«, »COMPONENT Y Pb Pr« veya »PC-IN« soketlerini kullanarak bağlayın.

Artık, »RESİM« menüsünde ayar yapamazsınız.

- 1 »V« veya »^« düğmesiyle »Oyun modu« ögesini seçin.
- 2 Fonksiyonu açip kapatmak için »<« veya »>« düğmesine basın.
- 3 Ayarı sonlandırmak için »i« düğmesine basın.

Dijital çıkış için ses sinyalinin seçme

Burada, »SPDIF OUT« soketinden yayılan ses sinyalinin PCM veri formatında mı yoksa AC3 formatında mı olacağı seçilir.

- 1 »V« veya »^« düğmesine basarak »SPDIF Çıkışı« ögesini seçin.
- 2 »<« veya »>« düğmesine basarak sinyal tipini (»PCM« veya »Dolby* D«) seçin.
- 3 Ayarı sonlandırmak için »i« düğmesine basın.

Çocuk kilidi

- 1 »i« düğmesiyle menüyü açın.
- »RESİM« menüsü görüntülenir.

- 2 »<« veya »>« düğmesiyle »ÇOCUK KİLİDİ« menüsünü seçin ve »●« düğmesiyle onaylayın.

- 3 »1 ... 0« ile »0000« PIN kodunu girin.

Not:

İlave işlemler aşağıdaki bölümlerde açıklanmıştır.

Sistemi kilitleme

Bu fonksiyonu kullanarak televizyon menülerini yalnızca PIN kodu girildiğinde erişilecek şekilde kilitleyebilirsiniz.

- 1 »V« veya »^« düğmesiyle »Sistem Kilidi« ögesini seçin.
- 2 »<« veya »>« düğmesiyle kilidi etkinleştirin.
- 3 Ayarı sonlandırmak için »i« düğmesine basın.

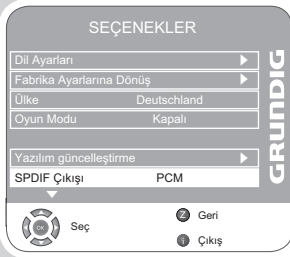
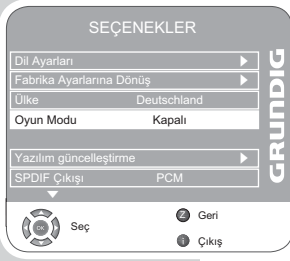

* "Dolby" ve çift D sembolleri, Dolby Laboratories'in ticari markalarıdır. Dolby Laboratories lisansı altında üretilmiştir.

KONFOR FONKSİYONLAR

PIN kodunu değiştirme

Varsayılan kod olan »0000« yerine kişisel bir kod girebilirsiniz.

Lütfen kişisel kodunuzu not edin.

- 1 »V« veya »^« düğmesiyle »PIN Giriş« ögesini seçin ve »●« düğmesiyle onaylayın.
- 2 »1 ... 0« düğmeleriyle dört haneli yeni kişisel PIN kodunuzu girin.
- 3 »1 ... 0« düğmeleriyle kişisel PIN kodunuzu yeniden girin ve »●« düğmesiyle onaylayın.
- 4 Ayarı sonlandırmak için »i« düğmesine basın.

Bir televizyon kanalını engelleme

Çocuklar için uygun olmayan televizyon kanallarını kişisel PIN kodunu kullanarak ayrı ayrı engelleyebilirsiniz.

- 1 »V« veya »^« düğmesiyle »Program Kilidi« ögesini seçin ve »●« düğmesiyle onaylayın.
- Kanal listesi görüntülenir.
- 2 »V« veya »^« düğmesiyle »Program Tablosundan« televizyon kanalını seçin ve »■« (yeşil) düğmesiyle onaylayın.
- Program Tablosunda kanalın ön tarafında »🔒« sembolü görüntülenir.
- 3 Ayarı sonlandırmak için »i« düğmesine basın.

Not:

Kanalı serbest bırakmak için »V« veya »^« düğmesine basın ve »■« (yeşil) düğmesine basarak engellemeyi kaldırın.

Kanalları onaylama

Çocuklar için uygun olmayan içeriklere veya sahnelere sahip filmler vardır.

Belirli programlar, bu içerikleri ve sahneleri tanımlayan bilgiler içermekte olup bunlar için 4 ila 18 arasında bir erişim düzeyi tanımlanmıştır. Bu erişim düzeylerinden birini seçerek yayının gösterilmesini onaylayabilirsiniz.

- 1 »V« veya »^« düğmesiyle »Ebeveyn Kontrolü« ögesini seçin.
- 2 »<« veya »>« düğmesiyle erişim düzeyini seçin.
- 3 Ayarı sonlandırmak için »i« düğmesine basın.

Kontrol panelini kilitleme (çocuk kilidi)

Kontrol paneli kilidi etkinleştirildiğinde televizyondaki düğmeler devre dışı kalacaktır.

- 1 »V« veya »^« düğmesiyle »Panel Kilidi« ögesini seçin.
- 2 »<« veya »>« düğmesiyle panel kilidini etkinleştirin (Açık) veya devre dışı bırakın (Kapalı).
- 3 Ayarı sonlandırmak için »i« düğmesine basın.

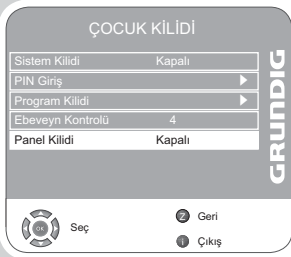
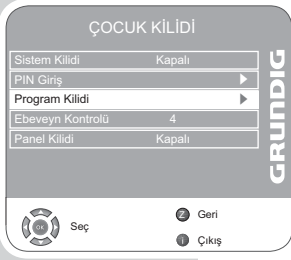

KONFOR FONKSİYONLAR

Zamanlayıcı fonksiyonları

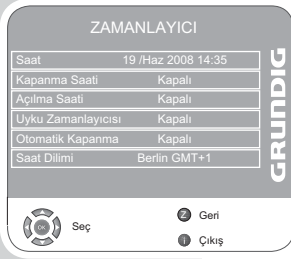

- 1 »İ« düğmesiyle menüyü açın.
- »RESİM« menüsü görüntülenir.
- 2 »<< veya >>« düğmesiyle »ZAMANLAYICI« ögesini seçin ve »●« düğmesiyle onaylayın.

Notlar:

Doğru zaman »Saat« menüsünde gösterilir.

İlave işlemler aşağıdaki bölümlerde açıklanmıştır.

Kapanma zamanlayıcısı

»Kapanma Zamanı« menüsünde, televizyon için kapanma zamanı girebilirsiniz. Televizyon, girilen süre geçtikten sonra bekleme moduna geçer.



- 1 »V« veya »^« düğmesiyle »Kapanma Saati« ögesini seçin ve »●« düğmesiyle onaylayın.
- 2 »>>V« veya »^« düğmesiyle »Tekrar« ögesini, »<< veya >>« düğmesiyle modu seçin.
- 3 »V« veya »^« düğmesiyle »Saat« ögesini seçip »1...0« düğmeleriyle zamanı girin.
- 4 »V« veya »^« düğmesiyle »Dakika« ögesini seçip »1...0« düğmeleriyle zamanı girin.
- 5 »V« veya »^« düğmesiyle »Kapat« ögesini seçin ve »●« düğmesiyle onaylayın.
- 6 Ayarı sonlandırmak için »İ« düğmesine basın.

Açılma zamanlayıcısı

"Açılma Zamanı" menüsünde, televizyon için açılış zamanı girebilirsiniz. Televizyon bekleme modundaki ayarlı süre geçtikten sonra önceden ayarlanmış ses ve istenen kanalla açılır.



- 1 »V« veya »^« düğmesiyle »Açılma Saati« ögesini seçin ve »●« düğmesiyle onaylayın.
- 2 »V« veya »^« düğmesiyle »Etkinleştirme« seçeneğini seçip »<< veya >>« düğmesiyle televizyonun ne zaman açılması gerektiğini seçin.
- 3 »V« veya »^« düğmesiyle »Saat« ögesini seçip »1...0« düğmeleriyle zamanı girin.
- 4 »V« veya »^« düğmesiyle »Dakika« ögesini seçip »1...0« düğmeleriyle zamanı girin.
- 5 »V« veya »^« düğmesiyle »Ses Ayarı« ögesini seçin ve »<< veya >>« düğmesiyle ses seviyesini ayarlayın.
- 6 »V« veya »^« düğmesiyle »Mod« ögesini seçip »<< veya >>« düğmesiyle »DTV« veya »ATV« ögesini seçin.
- 7 »V« veya »^« düğmesiyle »Program« ögesini seçin ve »<< veya >>« düğmesiyle televizyon kanalını girin.
- 8 »V« veya »^« düğmesiyle »Kapat« ögesini seçin ve »●« düğmesiyle onaylayın.
- 9 Ayarı sonlandırmak için »İ« düğmesine basın.

KONFOR FONKSİYONLAR

Kapanma saatini girin (Uyku Zamanlayıcısı)

»Uyku Zamanlayıcısı« menüsünde, televizyon için bir kapanma zamanı girebilirsiniz. Bu süre sona erdikten sonra televizyon stand-by moduna geçer.

- 1 »V« veya »^« düğmesiyle »Uyku Zamanlayıcısı« öğesini seçin.
- 2 »<< veya »>>« düğmesiyle kapanma zamanını seçin.

Not:

Fonksiyonu »<< veya »>>« düğmesiyle »Kapalı« konumuna ayarlayarak kapatın.

- 3 Ayarı sonlandırmak için »i« düğmesine basın.

Otomatik kapanma (Otomatik Zamanlayıcı)

Bu fonksiyon etkinleştirildiğinde, televizyon, 5 dakika süreyle herhangi bir görüntü sinyali gönderilmediğinde stand-by moduna geçer.

- 1 »V« veya »^« düğmesiyle »Otomatik Kapanma« öğesini seçin.
- 2 Fonksiyonu »Açık« konumuna getirmek için »<< veya »>>« düğmesine basın.

Not:

Fonksiyonu »<< veya »>>« düğmesiyle »Kapalı« konumuna ayarlayarak kapatın.

- 3 Ayarı sonlandırmak için »i« düğmesine basın.

Saat dilimini ayarlama

Televizyon, Greenwich Ortalama Zamanı ile aradaki farkı otomatik olarak tespit eder (seçilen kana bir zaman sinyali gönderir). Zamanın tespit edilememesi veya sizin yerel saatinizle aynı olmaması halinde yerel saat farkını kendiniz de ayarlayabilirsiniz.

- 1 »V« veya »^« düğmesiyle »Saat Dilimi« öğesini seçin.
- 2 »<< veya »>>« düğmesiyle saat dilimini ayarlayın (Türkiye'de: + 2.00 saat).
- 3 Ayarı sonlandırmak için »i« düğmesine basın.

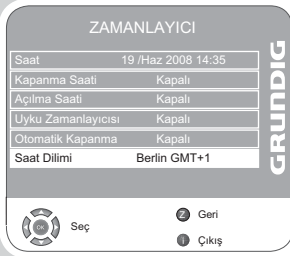
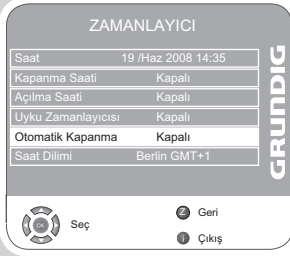
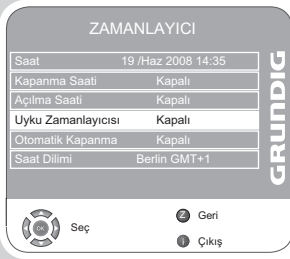

Dosya formatları

Televizyonunuzu aşağıdaki dosya formatlarıyla USB girişi üzerinden kullanabilirsiniz:

MP4 video verisi

MP4 işlemi video dosyalarını sıkıştırmak amacıyla tasarlanmıştır. MP4 video, MPEG-4 sıkıştırma sistemine dayalı bir kodlayıcı/kod çözücüdür ve sıkıştırılmış video verilerinin şifresini çözerek bunları oynatmak için kullanılır.

Televizyonun MPEG-4 formatıyla sıkıştırılmış videoları oynatabilmesini sağlar.

MPEG 4 SP dosyalarında - MP3, AAC veya Dolby Digital® kullanılarak sıkıştırılmış - ".AVI" veya ".MP4" dosyası halinde "paketlenmiş" ses verileri vardır.

MP3/WMA ses verileri

MP3, MPEG-1 Ses Düzeyi 3'ü belirtir ve ses ve görüntü verilerinin sıkıştırılması için geliştirilmiş MPEG (Motion Picture Expert Group) standardına göre dir. WMA (Windows Media Audio) ise, ses verileri için bir sıkıştırma standardıdır.

Bu formatlar ses dosyalarının CD ses kalitesine benzer kalitede bilgisayara kaydedilmesini sağlar.

MP3 dosyaları bilgisayardaki klasör ve alt klasörlere benzer şekilde düzenlenebilir.

JPEG resim verileri

JPEG, Joint Picture Experts Group'un kısaltmasıdır. Bu işlem resim dosyalarını sıkıştırmak amacıyla tasarlanmıştır.

JPEG dosyaları, diğer dosya türleri ile birlikte bir veri ortamına kaydedilebilir.

Bu dosyalar klasörler içinde derlenebilir. Bu yapı, MP3 CD yapısıyla benzerdir.

USB MODU

Harici veri ortamının bağlanması

Veri ortamını bağlamadan önce, »⏻« düğmesi ile televizyonu bekleme (stand-by) moduna getirin. Cihazın bağlantısını yapın ve televizyonu yeniden açık duruma getirin.

Veri ortamının bağlantısını kesmeden önce, televizyon bekleme (stand-by) moduna getirilmelidir; aksi takdirde, dosyalar zarar görebilir.

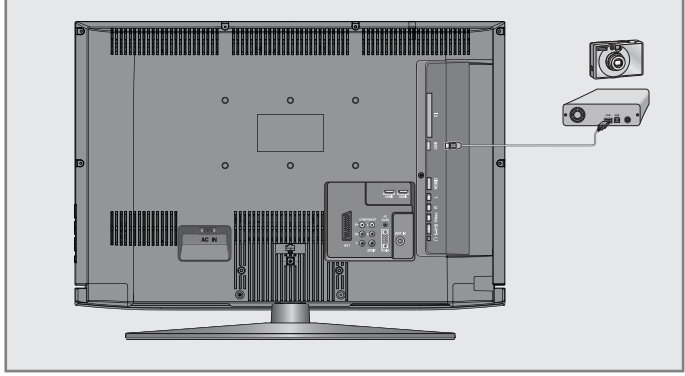

- 1 Televizyonun üzerindeki »USB« USB arayüzü ile harici cihazın üzerindeki ilgili veri çıkışı (harici sabit disk, dijital kamera, kart okuyucu veya MP3 oynatıcı) bir USB kablosu ile bağlayın.

veya

bellek çubuğunu televizyonun »USB« USB arayüzüne takın.

Not:

ITE (Bilgi Teknolojisi Donanımları) cihazları için EN 55022/EN 55024'te tanımlandığı üzere, iki yönlü veri aktarımı mümkün değildir. USB üzerinden aktarım, kendi başına bir çalışma modu değildir. Bu, yalnızca ek bir fonksiyondur.

- 2 »●« düğmesiyle »⏻« Yes ekranını onaylayın.
- Dosya tarayıcı görünür.

USB MODU

Dosya tarayıcı

Dosya tarayıcı, harici veri ortamının gönderdiği verileri (AVI., JPEG, MP3, MP4 veya WMA verileri) gösterir.

Bir veri ortamı farklı dosya formatlarını içeriyorsa, filtre fonksiyonu kullandığınızda çalmak/oyunlatmak için ihtiyaç duymayacağınız verileri (Tüm Desteklenenler, Tekst, Film, Müzik, Foto) devreden çıkarabilirsiniz.

Dosya tarayıcısı ana menüsü

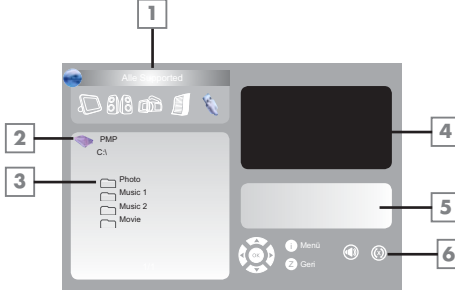

- 1 Seçilmiş veri formatı.
- 2 Veri ortamı adı.
- 3 Veri ortamındaki toplam klasörler.
- 4 Seçili bir JPEG görüntüsünün resmini girin.
- 5 Seçili dosyalar için durum bilgisi.
- 6 Menü içinde gezinme.

USB MODU

USB kurulum menüsündeki ayarlar

USB kurulum menüsünün açılması

- 1 »i« düğmesiyle menüyü açın.
- »RESİM« menüsü görüntülenir.
- 2 »<« veya »>« düğmeleriyle »USB AYAR« menüsünü seçin.

Not:

İlave işlemler aşağıdaki bölümlerde açıklanmıştır.

Otomatik ön izlemeye geçiş

Otomatik ön izleme açıkta, seçili JPEG görüntüsünü dosya tarayıcısı ana menüsünden izleyebilirsiniz.

- 1 »V« veya »^« düğmesiyle »Otomatik Önizleme« öğesini seçin.
- 2 Fonksiyonu »Açık« konumuna getirmek için »<« veya »>« düğmesine basın.
- 3 Ayarı sonlandırmak için »i« düğmesine basın.

Slayt gösteriminin ekrana getirileceği sürenin seçilmesi

- 1 »V« veya »^« düğmesiyle »Slayt Gösterisi Aralığı« öğesini seçin.
- 2 »<« veya »>« düğmesiyle gösterilme süresini (3, 5, 10 saniye) seçin.
- 3 Ayarı sonlandırmak için »i« düğmesine basın.

Ekran modunun seçilmesi

- 1 »V« veya »^« düğmesiyle »İzleme Modu« öğesini seçin.
- 2 Fonksiyonu seçmek için »<« ya da »>« düğmesine basın.
- 3 Ayarı sonlandırmak için »i« düğmesine basın.

Oynatma/Çalma - Temel fonksiyonlar

- 1 Veri ortamını seçmek için »AV« düğmesine basın, »V« veya »^« düğmesiyle »USB« öğesini seçin ve »●« düğmesiyle onaylayın.
- Veri ortamı dosya tarayıcısı ("İçerikler") ekranda gösterilir.
- 2 »<« veya »>« düğmesiyle formatı (Tüm Desteklenenler, Tekst, Film, Müzik, Foto) seçin.
- 3 »●« düğmesiyle dosya genel bakış öğesini seçin.
- 4 »V« veya »^« düğmesiyle istediğiniz dosyayı seçin ve »●« düğmesiyle onaylayın.
- Alt dizin listesi ekrana gelir.

Not:

»Z« düğmesiyle ana klasöre geri dönün.

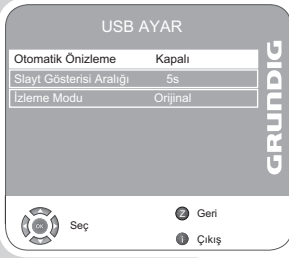

USB MODU

- »V« veya »^« düğmesiyle şarkıyı ya da resmi seçip »▶« düğmesine basarak oynatma işlemini başlatın.
 - Film hakkındaki bilgileri »?« düğmesine basarak izleyebilirsiniz.
 - MP3 ya da WMA verilerini çalarken, albüm bilgileri, şarkı ve şarkıcı, menünün sağ tarafında görüntülenir.
 - Görüntü verilerini oynatırken, çözünürlük ve boyutla ilgili bilgiler menünün sağ tarafında görüntülenir.

Not:

Dosya tarayıcı görüntü verilerini oynatırken kapanır. Tekrar dosya tarayıcıya geçmek için »■« düğmesine basın.

- Oynatmayı duraklatmak için »■|« düğmesine basın.
- Oynatmaya devam etmek için »▶« düğmesine basın.
- Oynatmayı sona erdirmek için »■« düğmesine basın.
 - Dosya tarayıcı görünür.

Not:

Ana klasöre geri dönmek istersediğinizde, klasör simgesini »  ..« seçmek için »^« düğmesine, daha sonra »●« düğmesine basın.

İlave oynatma fonksiyonları

Kullanılan dosya biçimlerine bağlı olarak, aşağıdaki ilave fonksiyonları kullanmak mümkündür. Televizyonun ekranında »⊙« simgesi görünürse, seçili fonksiyon bu dosyada kullanılamaz.

Seçilen şarkıları çalma

Yalnızca işaretli şarkıları çalar.

- »V« veya »^« düğmesiyle müzik parçasını seçin ve »●« düğmesiyle vurgulayın.
- »V« veya »^« düğmesiyle sonraki müzik parçasını seçin ve »●« düğmesiyle vurgulayın.
- Çalmaya başlamak için »▶« düğmesine basın.
- Oynatmayı sona erdirmek için »■« düğmesine basın.

Not:

Vurguyu kaldırmak için, »V« veya »^« düğmesiyle şarkıyı seçip »●« düğmesiyle işareti kaldırın.

Bir şarkıyı ya da görüntüyü adım adım seçme (ATLAMA)

- Oynatma sırasında, istediğiniz sonraki şarkıyı/görüntüyü »▶|« düğmesi ile seçin.
- Önceki şarkıyı/görüntüyü »|◀« düğmesi ile seçin.
 - Oynatma, seçtiğiniz şarkı ya da görüntü ile başlar.

İleriye doğru arama (yalnızca MP4 video dosyaları)

Farklı hızları seçebilirsiniz (ileriye ya da geriye doğru 2 kat, 4 kat, 8 kat ve 16 kat hızlı).

- 1 Oynatma esnasında oynatma/çalma hızını »⏪« veya »⏩« düğmelerine basarak seçebilirsiniz.
- 2 Oynatmaya devam etmek için »▶« düğmesine basın.

Resmi büyütme/küçültme

(yalnızca JPEG/MP4 video dosyaları)

Bu fonksiyon size resimlerin çeşitli bölümlerini büyütme ya da küçültme olanağı sağlar.

- 1 Duraklatma veya oynatma sırasında »[Q]« düğmesine basın.

Resim görüntüsünü döndürme

(yalnızca JPEG dosyaları)

Resimler 90° döndürülebilir.

- 1 Resimleri 90° döndürebilmek için oynatma sırasında »◀« ya da »▶« düğmesine basın.

Tekrarlama fonksiyonları

Seçenekler:

- »[⏮]« , seçili parça yalnızca bir kez tekrarlanır;
- »[⏪]« , tüm parçalar tekrar tekrar çalınır.

- 1 Oynatma/çalma öncesi tekrarlama fonksiyonunu seçmek için »CEC« düğmesine basın.
- 2 Çalmaya başlamak için »▶« düğmesine basın.
- 3 Tekrarlama fonksiyonunu devreden çıkarmak için »CEC« düğmesine basın.
 - Ekran değişerek »[⏮]« olur.

KİŞİSEL VIDEO KAYDEDİCİ

PVR modu

TV setinin bir sabit diski yoktur. PVR (Kişisel Video Kaydedici) özelliğini kullanmak için USB soketine bir harici disk ya da bellek çubuğu bağlayın. PVR yalnızca dijital TV kanallarında çalışır.

- 1 »i« düğmesiyle menüyü açın.
- »RESİM« menüsü görüntülenir.
- 2 »<<« veya »>>« düğmesiyle »SEÇENEKLER« ögesini seçin ve »●« düğmesiyle onaylayın.
- 3 »v« düğmesiyle ikinci menü sayfasına geçin ve »●« düğmesiyle »PVR Dosya Sistemi« ögesini onaylayın.

Not:

İlave işlemler aşağıdaki bölümlerde açıklanmıştır.

Harici ortamın formatlanması

Harici veri ortamını PVR özelliğiyle birlikte kullanabilmek için TV seti üzerinden formatlamanız gerekir.

- 1 »v« veya »^« düğmesiyle »Disk Bakımı« ögesini seçin ve »●« düğmesiyle onaylayın.
- 2 »v« veya »^« düğmesiyle »Format« ögesini seçin ve »●« düğmesiyle onaylayın.
- 3 »v« veya »^« düğmesiyle »OK« ögesini seçin ve »●« düğmesiyle onaylayın.
- 4 Arayı sonlandırmak için »i« düğmesine basın.

Notlar:

Harici ortamı PVR işlevi dışında bir amaçla kullanmak istiyorsanız, diğer kişisel bilgilerinizi kaybetmemek için harici ortamınızın üzerinde bir bölüm yaratmalısınız. Lütfen yalnızca PVR için kullanacağınız bölümü formatlayın.

Formatladıktan sonra, harici ortam içeriğini TV USB Modunda kişisel bilgisayarınızda görüntüleyebilirsiniz.

PVT performansı, kullanılmakta olan flaş disk kalitesinden etkilenebilir.

PVR ile azami kayıt süresi 18 saattir.

Harici ortamdaki bilgiler

Harici veri ortamındaki bilgileri çağırabilir ya da formatlayabilirsiniz.

- 1 »v« veya »^« düğmesiyle »Disk Bilgisi« ögesini seçin ve »●« düğmesiyle onaylayın.
- Disk Bilgileri görüntülenir. Zaman kaydırma süresini, kalan kullanılabilir büyüklüğü ve toplam büyüklüğü içerir.

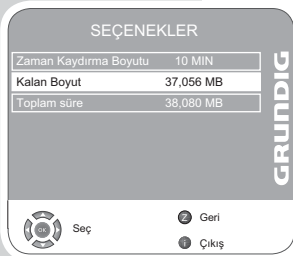

KİŞİSEL VIDEO KAYDEDİCİ

Kaydetme

Tuner ile bir programı kaydederken, örneğin dijital TV kanallarını canlı veya gecikmeli olarak izleyebilirsiniz.

Kaydettiğiniz program otomatik olarak PVR (Kişisel Video Kaydedici) arşivine (USB harici veri ortamına) depolanır. Bir kayıt işlemi sırasında, arşivden farklı bir programı seçebilir ve bunu izleyebilirsiniz.

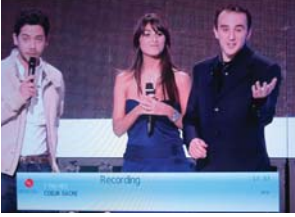

Bir programın derhal kaydedilmesi

- 1 »1...0« veya »P+«, »P-« düğmesiyle kanalı seçin ve »●« düğmesine basın.
 - Kayıt ekranı, ekran düğmesinde görünür. Kanal adını ve kayıt süresini gösterir.
 - Kayıt simgesi ekranın sağ alt köşesinde yanıp söner, kayıt süresi ise kayıt esnasında bunun altında görünür.
- 2 Kaydı sona erdirmek için »■« düğmesine basın.

Notlar:

Kayıtı bitirdiğiniz zaman, otomatik olarak harici ortam üzerine depolanır, »◀« düğmesine basarak Kayıtlı Ortam Listesi ile ortamı görebilirsiniz.

Kayıt esnasında harici ortamın bağlantısı kesilirse, kalan ortam kayıt işlemi otomatik olarak iptal edilir ve harici ortam üzerine kaydedilmez.

Yayın herhangi bir nedenle 30 saniyeden uzun kesilirse, kayıt ve zaman kaydırma özellikleri otomatik olarak durur ve yayının o ana kadar kaydedilmiş kısmı, verileri korumak amacıyla harici belleğinizin üzerine görüntülenebilir bir format ile kaydedilir.

Kanal listesinden bir program seçme

- 1 »●« düğmesine basarak kanal listesini açın.
- 2 »▼« veya »▲« düğmesiyle kanalı seçin ve »●« düğmesiyle onaylayın.
- 3 »i« düğmesine basarak kanal listesinden çıkın.
- 4 Kayda başlamak için »●« düğmesine basın.
 - Süre ve kanal adı bilgileri ekranda gösterilir.
- 5 Kaydı sona erdirmek için »■« düğmesine basın.

Zamanlayıcının manuel olarak programlanması

Programları kaydetmek için bir zamanlayıcıyı ayarlayabilirsiniz.

- 1 »TV-G« düğmesine basın ve sonra EPG menüsünden »●« düğmesine basın.
 - »Kaydedici« menüsü görüntülenir.
- 2 »▼« veya »▲« düğmesiyle »Program« öğesini seçin ve »◀« or »▶« düğmesiyle kanalı seçin.
- 3 »▼« veya »▲« düğmesiyle »Başlangıç Tarihi« öğesini seçin ve »1...0« ile tarihi girin. (Yıl, ay, gün).

Kaydedici

15 May 2009 13:02

Program	1 Test HD1
Başlangıç Tarihi	2009/05/15
Başlangıç Saati	13:04
Bitiş Tarihi	2009/05/15
Bitiş Saati	13:04
Mod	Bir kez



KİŞİSEL VIDEO KAYDEDİCİ

- 4 »V« veya »^« düğmesiyle »Başlangıç Saati« ögesini seçip »1...0« düğmeleriyle saati girin.
- 5 »V« veya »^« düğmesiyle »Bitiş Tarihi« ögesini seçin ve »1...0« ile tarihi girin. (yıl, ay, gün).
- 6 »V« veya »^« düğmesiyle »Bitiş Saati« ögesini seçin ve »1...0« ile saati girin.
- 7 »V« veya »^« ile »Mod« ögesini seçin ve »<« veya »>« düğmesiyle »Bir Kez«, »Her Gün«, »Her Hafta« ya da »Her Ay« seçimini yapın.
- 8 Ayarı sona erdirmek için »●« düğmesine basın.
- Kayıt zamanlayıcısı böylece programlanmış olur.
- 9 Ayarı sonlandırmak için »i« düğmesine basın.

Notlar:

Kayıt zamanı dolduğunda, 20 saniyeden geriye sayan bir uyarı mesajı ekrana gelerek size, programlanmış zamanlayıcıyı değiştirme olanağı tanır.

Oynatma devam ederken kayıt süresi dolarsa, izlemeniz engellenmeyecek ve siz Zamanlayıcı Geri Sayım Mesajında görünen »EVET« düğmesine basmadığınız sürece kayıt otomatik olarak arka alanda başlayacaktır.

Zamanlayıcının EPG ile programlanması

Zamanlayıcı için EPG'den programlar seçebilirsiniz.

- 1 Elektronik program rehberini (EPG) açmak için »TV-G« düğmesine basın.
- 2 »V« veya »^« düğmeleriyle televizyon kanalını seçin.
- 3 Bugünün programına geçmek için »>« düğmesine basın ve kayıt programını seçmek için »V« veya »^« düğmesine basın.
- 4 Yayınları zamanlayıcıya eklemek için »●« ve »●« düğmesine basın.
- Kaydedilecek yayınları »Kaydedici Plan Listesi« menüsünden düzenleyebilirsiniz (bkz. zamanlayıcı düzenleme talimatları).

Not:

Toplamda 8 EPG Hatırlatıcısı ve Kaydedicisi ayarlanabilir. Bunların en fazla 5'i kaydedici için ayarlanabilir.

- 5 Ayarı sonlandırmak için »i« düğmesine basın.

KİŞİSEL VIDEO KAYDEDİCİ

Zamanlayıcının düzenlenmesi

Programlanmış zamanlayıcıları düzenleyebilirsiniz.

- 1 EPG menüsünden »⏪« düğmesine basın ve sonra »■« (sarı) düğmesine basın.
- »Kaydedici Program Listesi« menüsü görüntülenir.



- 2 »▼« veya »▲« düğmesiyle istediğiniz yayını seçin ve »■« (mavi) düğmesine basın.
- Zamanlayıcı verilerini girme menüsü ekrana gelir.
- 3 Gerekli değişiklikleri yapın.
- 4 Ayarı sona erdirmek için »●« düğmesine basın.
- Kayıt zamanlayıcısı böylece değiştirilmiş olur.
- 5 Ayarı sonlandırmak için »i« düğmesine basın.

Zamanlayıcının silinmesi

Programlanmış zamanlayıcıları silebilirsiniz.

- 1 EPG menüsünden »⏪« düğmesine basın ve sonra »■« (sarı) düğmesine basın.
- »Kaydedici Plan Listesi« menüsü görüntülenir.
- 2 »▼« veya »▲« düğmesiyle istediğiniz yayını seçin ve »■« (kırmızı) düğmesine basın.
- Kayıt zamanlayıcısı böylece silinmiş olur.
- 3 Ayarı sonlandırmak için »i« düğmesine basın.

Zaman Kaydırma

Bu kayıt yöntemi mevcut yayınları keserek, ileride bıraktığınız yerden izlemeye devam etmenizi sağlar.

- 1 Yayın sırasında »■« düğmesine basın.
- Televizyon resim çerçevesini durdurur ve kayda başlar.
- Mevcut yayında en fazla 10 dakika kayıt yapabilirsiniz.
- 2 Yayına kaldığı yerden devam etmek için »▶« düğmesine basın.
- Siz yayını izlerken, sistem de bunu kaydetmeye devam eder.
- 3 Zaman kaydırmadan çıkmak için »■« düğmesine basın.
- »Canlı Yayın« mesajı görünür.

KİŞİSEL VIDEO KAYDEDİCİ

4 Zaman kaydırma modunda aşağıdaki fonksiyonlar kullanılabilir:

- »▶« ile oynatma.
- »▶▶« ile ileriye doğru video arama.
- »◀◀« ile geriye doğru video arama.
- »■◀« ile duraklatma.

Not:

»■◀ tuşuna basarken dikkat edin; bu, sizi Canlı Yayına geri döndürür, yani, kaydedilmiş veriler kaybolur.

2 GB'den düşük kapasiteli USB diskleriyle zaman kaydırmada kullanılacak bellek hacmi, flaş disk kapasitesinin yarısına ayarlanır. Diğer yansı ise kayıt için ayrılır. Kapasitesi 2 GB'den düşük USB disklerle zaman kaydırma yaparken, azami saat 10 dakikadan daha az görünebilir. Maksimum kayıt süresi, kaydedilmekte olan kanalın bir oranı ile ters orantılı olarak değişebilir. Bit oranı arttıkça, kaydedilebilecek görüntü süresi kısalmır.

Oynatma/Çalma

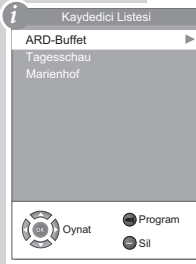

Kayıt listesinden bir yayını seçme

- 1 Kayıt listesini açmak için »◀◀« düğmesine basın.
- »Kaydedici Listesi« açılır.
- 2 »▼« veya »▲« düğmesiyle yayını seçin ve »●« düğmesiyle oynatmayı başlatın.
- 3 Oynatmayı sona erdirmek için »■◀« düğmesine basın.
- Televizyon mevcut yayına geçer.

İleri/geri görüntü arama

- 1 Oynatma hızını (2x, 4x, 8x veya 16x) seçmek için oynatma sırasında devamlı olarak »▶▶« düğmesine basın.
veya
oynatma hızını (2x, 4x, 8x veya 16x) seçmek için devamlı olarak »◀◀« düğmesine basın.

Seçili bir sahnenin tekrarlanması (A-B)

Bir sahnenin başını ve sonunu işaretlerseniz, o sahne devamlı olarak oynatılır.

- 1 Oynatma sırasında »▶▶« düğmesine iki kez basın.
- Bu nokta, A başlangıç bayrağı olarak işaretlenmiş olur.
- 2 Oynatma sırasında »▶▶« düğmesine tekrar basın.
- Bu nokta, B durdurma bayrağı olarak işaretlenmiş olur.
- Televizyon, oynatmayı bu iki bayrak arasında sürekli olarak tekrarlar.
- 3 Fonksiyondan çıkmak için »■◀« düğmesine basın.

Not:

Tekrarlama modundan çıkmak için »■◀« tuşuna basın.

KİŞİSEL VIDEO KAYDEDİCİ

Kayıt sırasında oynatma

Kayıt işlemi gerçekleştirilirken, kaydedilmekte olan mevcut yayını veya daha önce kaydedilmiş olan bir yayını izleyebilirsiniz.

- 1 »1...0« veya »P+«, »P-« düğmesiyle kanalı seçin ve »●« düğmesine basın.
- 2 Bir kayıt sırasında, o ana kadar kaydettiğiniz kısmı izleyebilmek için kayda başladıktan bir süre sonra »▶« düğmesine basın;

veya

»Kayıt Listesi« menüsünü açmak için »◀◀« düğmesine basın. İzlemek istediğiniz yayını seçmek için »▼« veya »▲« düğmesine basın ve »●« düğmesine basarak onaylayın.

Kaydedilmiş listenin düzenlenmesi

Kaydedilmiş yayınları silebilir veya ayırabilirsiniz (program, kanal veya süre).

- 1 Kayıt listesini açmak için »◀◀« düğmesine basın.

Yayınları silme

Kaydedilmiş yayınları silebilirsiniz.

- 1 »▼« veya »▲« düğmesiyle silinecek yayınları seçin.
- 2 »■« (kırmızı) düğmesiyle onaylayın ve »◀« veya »▶« düğmesiyle »Evet« ögesini seçin.

Not:

O sırada kaydedilen ve oynatılan dosyalar silinemez.

Yayınları ayırma

Kaydedilmiş yayınları programlara, kanala veya tarihe göre artan sırayla tasnif edebilirsiniz.

- 1 »◀◀« düğmesine her bastığınızda, kaydedilmiş yayınlar programa, kanala veya tarihe göre tasnif edilir.

HARİCİ CİHAZLARI KULLANMA

DVD oynatıcı, DVD kayıt cihazı, video kayıt cihazı veya alıcı cihazlar

Not:

Harici cihazlarınızı bağladığınız televizyon soket(ler)i, harici cihazda bulunan soketlere ve kullanılabilir sinyallere bağlıdır.

Çoğu harici cihazda, görüntü sinyalinin çözünürlüğü televizyondaki giriş soketlerine uyarlanmalıdır (harici cihazın kullanım kılavuzuna bakın). Bağlantı seçenekleriyle ilgili bölümdeki yönergelere bakarak hangi değerleri ayarlamamız gerektiğini öğrenebilirsiniz.

Not:

Cihaz çalışırken başka cihazları bağlamayın. Bağlamadan önce diğer cihazları da kapatın.

Cihazı elektrik prizine yalnızca harici cihazları bağladıktan sonra takın.

Yüksek çözünürlük – HD ready

Televizyonunuz yüksek çözünürlüklü televizyon sinyallerini (HDTV) oynatabilir.

Giriş kaynaklarını (HDTV uydu alıcısı veya Yüksek Çözünürlüklü DVD oynatıcı) »HDMI« soketine (dijital HDTV sinyali) bağlayabilirsiniz.

Bu, kopya korumalı (HDCP Yüksek Bant Genişlikli Dijital İçerik Koruması) olsalar bile dijital HDTV programlarını izleyebilmenizi sağlar.



DVD oynatıcı, DVD kayıt cihazı, video kayıt cihazı veya alıcı cihazları bağlama

Dijital ses/görüntü sinyaliyle

Video sinyali: dijital görüntü; çözünürlük: standard 576p; HDTV 720p, 1080i.

Ses sinyali: dijital ses (stereo, çok kanallı sıkıştırma, sıkıştırılmamış). »HDMI1«, »HDMI2«, veya »HDMI3« kanal pozisyonu.

- 1 Televizyon üzerindeki »HDMI1«, »HDMI2«, veya »HDMI3« soketiyle harici cihazın üzerindeki ilgili HDMI soketini standart bir HDMI kablosu (dijital görüntü ve ses sinyali) kullanarak bağlayın.

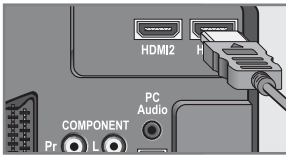

HARİCİ CİHAZLARI KULLANMA

Analog video sinyaliyle (progresif)

Video sinyali: YUV; çözünürlük: standard 576p; HDTV 720p, 1080i.
Ses sinyali: stereo, analog.
"YPBPR" kanal pozisyonu.

- 1 Televizyonun üzerindeki »**COMPONENT Y Pb Pr**« soketleriyle harici cihazın üzerindeki ilgili soketleri, jaklı kabloları (görüntü sinyali) kullanarak bağlayın.
- 2 Televizyonun üzerindeki »**COMPONENT L R**« soketleriyle harici cihazın üzerindeki ilgili soketleri, jaklı kabloları (ses sinyali) kullanarak bağlayın.

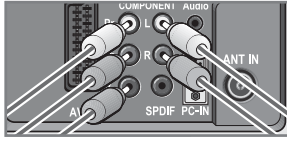

Euro/AV girişini kullanma

Video sinyali: FBAS/RGB.
Ses sinyali: stereo, analog.
»AV1« kanal pozisyonu.

- 1 Televizyonun üzerindeki »**AV 1**« girişiyile harici cihazın üzerindeki ilgili çıkışı, EURO/AV kablosu (video ve ses sinyali) kullanarak bağlayın.

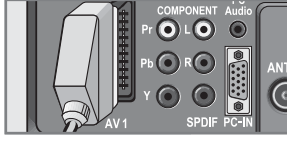
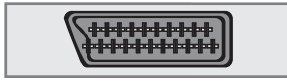

S-Video sinyalinde

Video sinyali: Y/C.
Ses sinyali: stereo, analog.
»S-VIDEO« kanal pozisyonu.

- 1 Televizyonun üzerindeki »**S-VHS**« soketiyle harici cihazın üzerindeki ilgili soketi, S-Video kablosunu (görüntü sinyali) kullanarak bağlayın.
- 2 Televizyon üzerindeki »**L R**« girişleriyle harici cihazın üzerindeki ilgili çıkışları, jaklı kabloları (ses sinyali) kullanarak bağlayın.

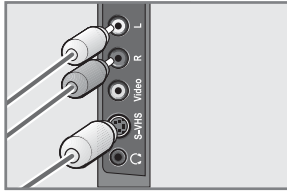

Analog TV sinyaliyle

Video sinyali: FBAS.
Ses sinyali: stereo, analog.
»VIDEO« kanal pozisyonu.

- 1 Televizyonun üzerindeki »**Video**« girişiyile harici cihazın üzerindeki ilgili çıkışı, jaklı kabloları (video sinyali) kullanarak bağlayın.
- 2 Televizyonun üzerindeki »**L R**« girişleriyle harici cihazın üzerindeki ilgili çıkışları, jaklı kabloları (ses sinyali) kullanarak bağlayın.

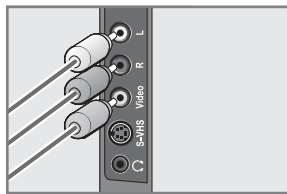

HARİCİ CİHAZLARI KULLANMA

DVD kayıt cihazı, DVD oynatıcı veya alıcı cihazları bağlama

- 1 Video kayıt cihazını, DVD oynatıcıyı veya alıcı cihazı açıp kullanmak istediğiniz fonksiyonu seçin.
- 2 »AV« düğmesine basın, »^« veya »v« düğmesiyle giriş sinyalini seçin (»AV1«, »VIDEO«, »S-VIDEO«, »HDMI1«, »HDMI2«, »HDMI3«, »HDMI4« veya »YPBPR«) ve »●« düğmesiyle onaylayın.

Kulaklıklar

Kulaklıkları takma

- 1 Kulaklık fişini televizyonun sağ tarafındaki kulaklık soketine (3.5 mm ø jaklı fiş) takın.

Kulaklıklar için ses ayarlarını seçme

- 1 »i« düğmesiyle menüyü açın.
- »RESİM« menüsü görüntülenir.
- 2 »<« veya »>« düğmesiyle »SES« menüsünü seçin ve »●« düğmesiyle onaylayın.
- 3 »v« veya »^« düğmesiyle »Kulaklık« öğesini seçin.
- 4 »<« veya »>« düğmesiyle ses seviyesini ayarlayın.
- 5 Ayarı sonlandırmak için »i« düğmesine basın.

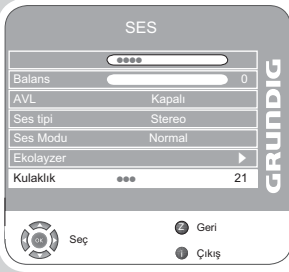
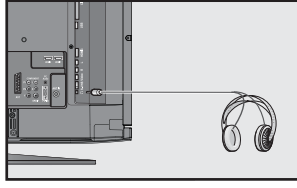

HARİCİ CİHAZLARI KULLANMA

Dekoder veya uydu alıcısı

Televizyonun özel olarak işletilen bir istasyondan şifreli programları alabilmesi için bir dekodeer gerekir.

Dekoder veya uydu alıcısı bağlama

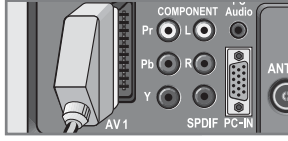
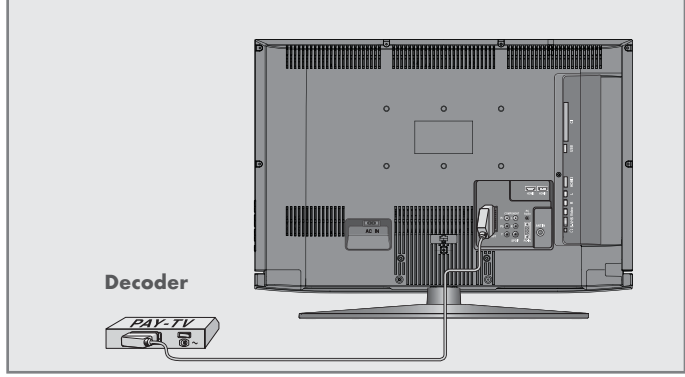

- 1 Televizyonun üzerindeki »AV1« soketiyle dekodeerin üzerindeki ilgili soketi EURO-AV kablosu kullanarak bağlayın.

Dekoder veya uydu alıcısını kullanma

- 1 Televizyonu ve dekodeer veya uydu alıcısını açın.
- 2 »AV« düğmesine basın, »V« veya »^« düğmesiyle »AV1« öğesini seçin ve »●« düğmesiyle onaylayın.

Dekoder için önayarı etkinleştirme

Bu fonksiyon etkinleştirildiğinde, (»AV1« soketine bağlı olan) dekodeer, kodu çözülmüş bir ses/görüntü sinyali gönderir.

- 1 »i« düğmesiyle menüyü açın.
- »RESİM« menüsü görüntülenir.
- 2 »<« veya »>« düğmesiyle »SEÇENEKLER« öğesini seçin ve »●« düğmesiyle onaylayın.
- 3 »V« veya »^« düğmesiyle »Dekoder« öğesini seçin.
- 4 Fonksiyonu »Açık« konumuna getirmek için »<« veya »>« düğmesine basın.
- 5 Ayarı sonlandırmak için »i« düğmesine basın.

HARİCİ CİHAZLARI KULLANMA

Kamera

Kamerayı bağlama

- 1 Televizyonun üzerindeki sarı renkli »Video« soketiyle kameradaki ilgili soketi (VHS, Video 8) jaklı bir kablo (görüntü sinyali) kullanarak bağlayın;

veya

televizyonun üzerindeki »S-VHS« soketiyle (görüntü sinyali) kameradaki ilgili soketi (S-VHS, Hi 8), S-Video kablosunu kullanarak bağlayın.

- 2 Televizyon üzerindeki kırmızı renkli »L R« soketleriyle kameradaki ilgili soketleri jaklı bir kablo (ses sinyali) kullanarak bağlayın.

Not:

»Video« ve »S-VHS« soketlerinde aynı anda görüntü sinyali olmamalıdır. Bu, görüntüde parazitlere neden olabilir.

Kamerayla birlikte kullanma

- 1 Kamerayı açın, bir kaset takın ve oynatmaya başlatın.
- 2 »AV« düğmesine basın, »V« veya »A« düğmesiyle »VIDEO« veya »S-VIDEO« kanalını seçin ve »●« düğmesiyle onaylayın.

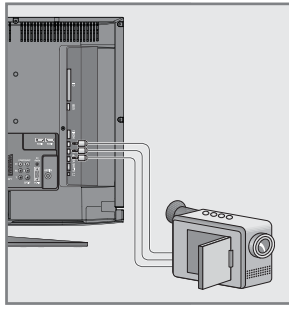

Hi-fi sistemi / AV alıcısı

Hi-fi sistemi / AV alıcısı bağlama

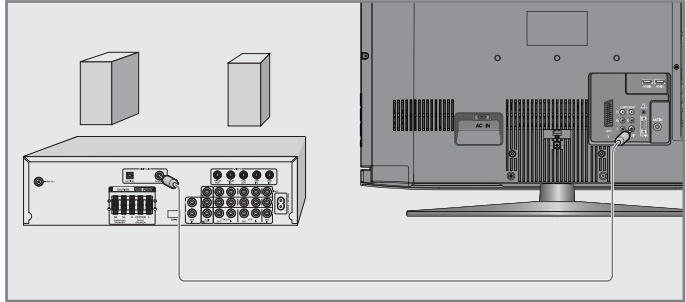

- 1 Televizyonun üzerindeki »SPDIF« soketini AV alıcısı üzerindeki ilgili sokete bir jaklı kablo kullanarak bağlayın (dijital ses sinyali).

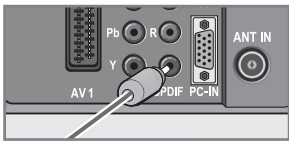

BİLGİSAYAR MONİTÖRÜ MODU

Bilgisayarı bağlama

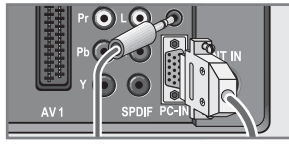
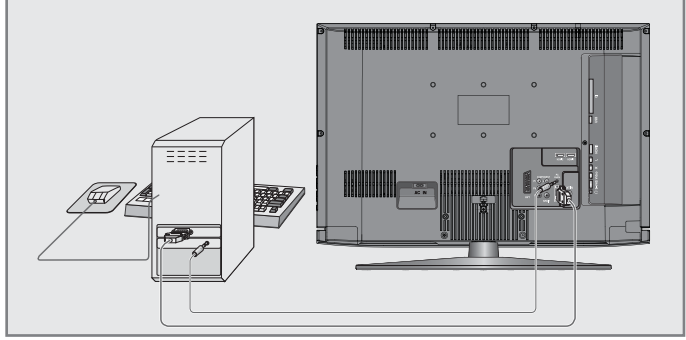

- 1 Televizyonun üzerindeki »PC-IN« soketini bilgisayarın üzerindeki ilgili sokete bir VGA kablosu kullanarak bağlayın.
- 2 Televizyonun üzerindeki »PC AUDIO« soketini bilgisayarın üzerindeki ilgili sokete bir jaklı kablo kullanarak bağlayın (ses sinyali).

Not:

Bilgisayarınızı ekrana ayarlama (örneğin görüntü çözünürlüğü 1280 x 768, görüntü frekansı 60 Hz).

Bilgisayar için kanal pozisyonunu seçme

- 1 »AV« düğmesine basın, »V« veya »A« düğmesiyle »PC« ögesini seçin ve »●« düğmesiyle onaylayın.

Bilgisayar için ayarlar

- 1 »i« düğmesiyle menüyü açın.
- »RESİM« menüsü görüntülenir.
- 2 »◀« veya »▶« düğmesiyle »PC AYAR« menüsünü seçin ve »●« düğmesiyle onaylayın.
- 3 »V« veya »A« düğmesiyle istediğiniz fonksiyon ve ayarı seçin ve »◀« veya »▶« düğmesiyle yürütün.
- Seçenekler:
»Otomatik Pozisyon« Otomatik bilgisayar yapılandırması için;
»Yatay Konum« Görüntü pozisyonunu yatay olarak ayarlar;
»Dikey Konum« Görüntü pozisyonunu dikey olarak ayarlar;
»Boyut« Döngü frekansını ayarlar;
»Faz« Dikey titreme, bulanıklık ve yatay çizgileri kaldırır.
- 4 Ayarları sona erdirmek için »i« düğmesine basın.

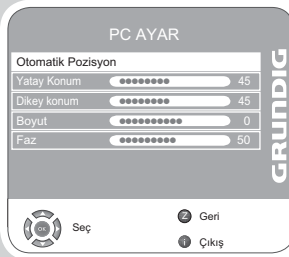

ORTAK ARAYÜZLE ÇALIŞTIRMA

CA modülünü takma

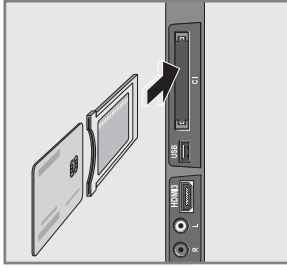
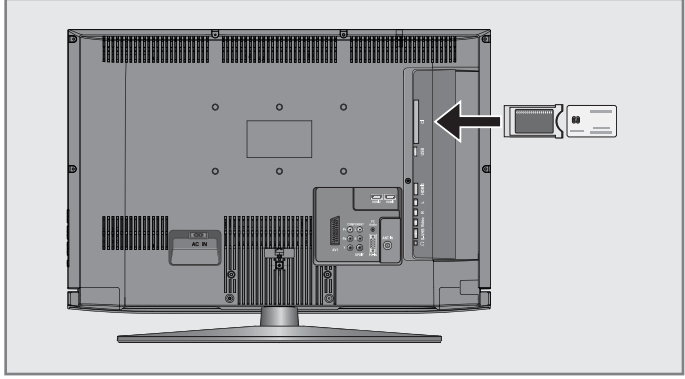

Not:

CA modülünü »CI« yuvasına takmadan önce cihazı kapatın.

- 1 Akıllı kartı CA modülüne takın.
- 2 CA modülünü akıllı kartla birlikte televizyondaki »CI« yuvasına takın.

Not:

Ortak Arayüz yuvasında hangi CA modülünün bulunduğunu görmek için »CA - Modülü« alt menüsüne gidin.

CA modülü ve akıllı kartlar için erişim kontrolü

- 1 »i« düğmesiyle menüyü açın.
- »RESİM« menüsü görüntülenir.
- 2 »<<« veya »>>« düğmesiyle »KANAL AYARLARI« menüsünü seçin ve »●« düğmesiyle onaylayın.
- 3 »v« veya »^« düğmesiyle »CA-Modülü« ögesini seçin ve »●« düğmesiyle onaylayın.

Notlar:

Bu menüde, kullanma talimatları sunulur ve PIN kodunuzu girdikten sonra Ücretli TV yayını sağlayıcısının kanallarına erişim sağlanır. Diğer ayarlar, CA modülünüz ve akıllı kartınıza ait kılavuzlarda açıklanmaktadır.

- 4 Ayarları sona erdirmek için »i« düğmesine basın.

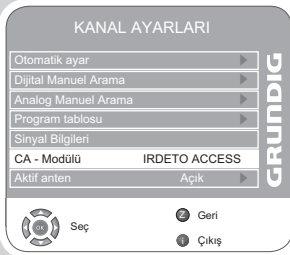

ÖZEL AYARLAR

Dijital televizyon kanallarını ayarlama

Bu arama işlemi, kanal listesinde yer alan tüm televizyon istasyonlarını siler!

Kablo bağlantılı tüm dijital televizyon istasyonları ince ayarının otomatik olarak yapılması.

- 1 »İ« düğmesiyle menüyü açın.
- »RESİM« menüsü açılır.
- 2 »◀« veya »▶« düğmesiyle »KANAL AYARLARI« menüsünü seçin.
- 3 »V« veya »^« düğmeleriyle »Otomatik ayar« ögesini seçin ve »●« düğmesiyle onaylayın.
- 4 »V« veya »^« düğmesiyle »Ülke Seçimi« ögesini seçin ve ardından »◀« veya »▶« düğmesiyle ayarlayın.
- 5 »V« düğmesiyle »Tarama Tipi« ögesini seçin ve »DTV« ögesini seçmek için »◀« veya »▶« düğmesine basın.
- 6 »V« düğmesiyle »TV Bağlantı Türü« ögesini seçin. »Kablo« ögesini seçmek için »◀« veya »▶« düğmesine basın ve sonra »●« düğmesine basın.
- »Tarama Tipi« etkindir.
- 7 »Hızlı« veya »Tam« tarama tipini seçmek için »◀« ya da »▶« düğmesine basın.

- »Hızlı« tarama fonksiyonu, kanalları, yayın sinyalindeki kablo operatörü bilgisine göre ayarlar.
- Ağ Kimliği» ağınıza uygun kurulumu gerçekleştirir. Ağ Kimliğini biliyorsanız, lütfen bunu girin; bilmiyorsanız, lütfen »Frekans« ya da »Sembol Oranı« için Otomatik Tavsiye ayarlarını »Auto« olarak seçin.
- Tarama »Hızlı« seçeneğiyle yapılamıyorsa, »Tam« ögesini seçin.
- Geçerli tüm kanallar »Tam« taramada ayarlanır ve depolanır. Bu tarama işlemi uzun sürebilir. Kablo operatörü hızlı tarama fonksiyonunu desteklemediği zaman bu seçeneğin kullanılmasını tavsiye edilir.

- 8 Aramaya başlamak için »●«.
- »Arıyor...« menüsü görünür ve dijital TV kanallarının aranmasına başlanır. Bu, alınan televizyon kanallarının sayısına bağlı olarak birkaç dakika sürebilir.
- »Program Tablosu« görüntülediğinde arama işlemi sona ermiş demektir.

Not:

Arama işlemini, »İ« düğmesiyle durdurabilirsiniz.

Kablo bağlantılı dijital televizyon istasyonlarının ayarı - frekans girerek

- 1 »İ« düğmesiyle menüyü açın.
- »RESİM« menüsü görünür.
- 2 »◀« veya »▶« düğmesiyle »KANAL AYARLARI« menüsünü seçin.
- 3 »V« veya »^« düğmesiyle »Dijital Manuel Arama« ögesini seçin ve »●« düğmesiyle onaylayın.
- »Dijital Manuel Arama« menüsü görünür.

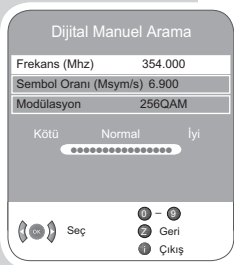
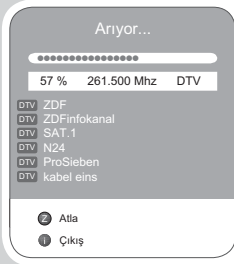
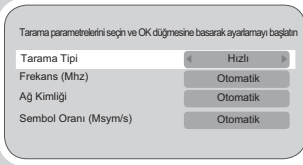
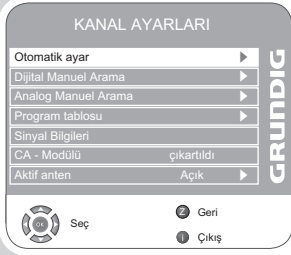

ÖZEL AYARLAR

- 4 Frekansı (6 basamaklı), Sembol Oranını, Modülasyonu doğrudan »1 ... 0« düğmeleriyle girin ve »●« düğmesiyle onaylayın.
 - Bulunan kanallar listede görüldüğünde arama işlemi tamamlanmış olur.
- 5 Ayarı sonlandırmak için »İ« düğmesine basın.

Anten bağlantılı tüm dijital televizyon istasyonları ince ayarının otomatik olarak yapılması.

- 1 »İ« düğmesiyle menüyü açın.
 - »RESİM« menüsü açılır.
- 2 »◀« veya »▶« düğmesiyle »KANAL AYARLARI« menüsünü seçin.
- 3 »V« veya »^« düğmeleriyle »Otomatik ayar« ögesini seçin ve »●« düğmesiyle onaylayın.
- 4 »V« veya »^« düğmesiyle »Ülke Seçimi« ögesini seçin ve ardından »◀« veya »▶« düğmesiyle ayarlayın.
- 5 »V« düğmesiyle »Tarama Tipi« ögesini seçin ve »DTV« ögesini seçmek için »◀« veya »▶« düğmesine basın.

- 6 »V« düğmesiyle »TV Bağlantı Türü« ögesini seçin. »Anten« ögesini seçmek için »◀« veya »▶« düğmesine basın ve sonra »●« düğmesine basın.
 - "Arıyor..." menüsü görünür ve dijital TV kanallarının aranmasına başlanır. Bu, alınan televizyon kanallarının sayısına bağlı olarak birkaç dakika sürebilir.
 - »Program Tablosu« görüntülendiğinde arama işlemi sona ermiş demektir.

Not:

Arama işlemini, »İ« düğmesiyle durdurabilirsiniz.

- 6 Ayarı sonlandırmak için »İ« düğmesine basın.

Anten bağlantılı dijital televizyon istasyonlarının ince ayarı - kanal numaralarını girerek

- 1 »İ« düğmesiyle menüyü açın.
 - »RESİM« menüsü görünür.
- 2 »◀« veya »▶« düğmesiyle »KANAL AYARLARI« menüsünü seçin.
- 3 »V« veya »^« düğmesiyle »Dijital Manuel Arama« ögesini seçin ve »●« düğmesiyle onaylayın.
 - "Dijital Manuel Arama" menüsü görünür.
- 4 »1 ... 0« düğmeleriyle doğrudan kanal numarasını girin ve »●« düğmesiyle onaylayın.
 - Bulunan kanallar listede görüldüğünde arama işlemi tamamlanmış olur.
- 5 Ayarı sonlandırmak için »İ« düğmesine basın.

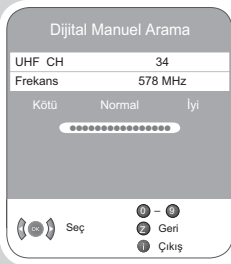
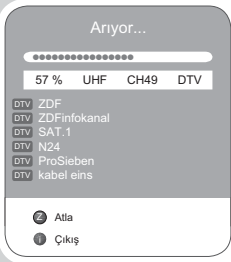
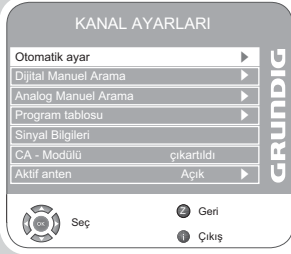

ÖZEL AYARLAR

Analog televizyon kanallarını ayarlama

Bu ayar, yalnızca herhangi bir dijital istasyonu alamadığınızda ve ilk kurulum sırasında analog bir arama yapmamış olduğunuzda gereklidir. Televizyon kanalı, arama fonksiyonunu kullanarak doğrudan ayarlanabilir.

Televizyonu analog kanallara geçirme

- 1 »AV« düğmesiyle »SİNYAL KAYNAĞI« menüsünü açın.
- 2 »V« veya »^« düğmesiyle »ATV« sinyal kaynağını seçin ve »●« düğmesiyle onaylayın.

Not:

İlave işlemler aşağıdaki bölümlerde açıklanmıştır.

Tüm analog televizyon kanallarını yeniden ayarlama

Bu ayar, yalnızca herhangi bir dijital kanal yayını alamadığınızda veya tüm analog kanalları yeniden ayarlamak istediğinizde gereklidir.

Analog televizyon kanalları, kanal listesinde dijital televizyon kanallarından sonra görüntülenir.

Not:

Çatı anteninin kablosunu (analog televizyon istasyonları için) televizyonun üzerindeki **ANT IN** girişine takın.

- 1 »i« düğmesiyle menüyü açın.
- »RESİM« menüsü açılır.
- 2 »<« veya »>« düğmesiyle »KANAL AYARLARI« menüsünü seçin.
- 3 »V« veya »^« düğmeleriyle »Otomatik Ayar« ögesini seçin ve »●« düğmesiyle onaylayın.
- 4 »V« veya »^« düğmesiyle »Ülke Seçimi« ögesini seçin ve ardından »<« veya »>« düğmesiyle ayarlayın.
- 5 »V« düğmesiyle »Tarama Tipi« ögesini seçin.
»<« veya »>« düğmesiyle »ATV« ekranını seçin ve »●« düğmesiyle aramayı başlatın.
- »Arıyor...« menüsü görünür ve analog TV kanallarının aranmasına başlanır. Bu, alınan televizyon kanallarının sayısına bağlı olarak birkaç dakika sürebilir.
- »Program Tablosu« görüntülediğinde arama işlemi sona ermiş demektir.

Not:

Arama işlemi, »i« düğmesiyle durdurabilirsiniz.

- 6 Ayarı sonlandırmak için »i« düğmesine basın.

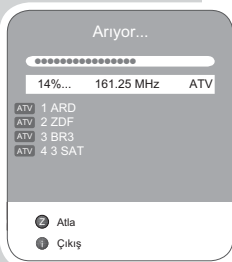
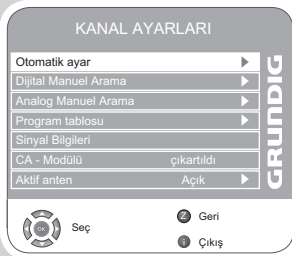

ÖZEL AYARLAR

Kanal numaralarını girerek analog televizyon kanallarını ayarlama

- 1 »i« düğmesiyle menüyü açın.
- »RESİM« menüsü açılır.
- 2 »<< veya >>« düğmesiyle "KANAL AYARLARI" menüsünü seçin.
- 3 »v« veya »^« düğmesiyle »Analog Manuel Arama« ögesini seçin ve »●« düğmesiyle onaylayın.
- 4 »v« veya »^« düğmesiyle »Program No« ögesini seçip ön ayarı seçmek için »<< veya >>« düğmesine basın.
- 5 »v« veya »^« düğmesiyle »Kanal« ögesini seçin.
- 6 »S« (özel kanal) ya da »C« (kanal) seçeneklerinden birini seçmek için »●« düğmesine basın.
- 7 Kanal numarasını adım adım girmek için »<< veya >>« düğmesine, doğrudan girmek için »1...0« düğmelerine basın.

Not:

»Sistem« satırında geçerli sistem görüntülenir. Renk ve görüntü açısından sorunlar varsa, »v« veya »^« düğmesiyle »Sistem« ögesini seçin. »<< veya >>« düğmesiyle gerekli ayarı seçin.

- 8 Ayarı sona erdirmek için »■« (kırmızı) düğmesine basın.

Not:

Diğer televizyon kanallarını ayarlamak için, 4 ile 8 arasındaki adımları tekrarlayın.

- 9 Ayarı sona erdirmek için »i« düğmesine basın.

Analog televizyon kanallarının ince ayarını yapma

Televizyon kendini mümkün olan en iyi alma ayarına otomatik olarak ayarlar. Alınan sinyallerin zayıf olduğu bölgelerde ince ayar yapmanız gerekebilir.

- 1 İstasyonları »1 ... 0« düğmeleriyle doğrudan ya da »v« veya »^« düğmeleriyle adım adım seçin.
- 2 »i« düğmesiyle menüyü açın.
- »RESİM« menüsü açılır.
- 3 »<< veya >>« düğmesiyle »KANAL AYARLARI« menüsünü seçin.
- 4 »v« veya »^« düğmesiyle »Analog Manuel Arama« ögesini seçin ve »●« düğmesiyle onaylayın.
- 5 »v« veya »^« düğmesiyle »Hassas Ayar« ögesini seçin ve »<< veya >>« düğmesiyle ayarlayın.
- 6 Ayarı sona erdirmek için »■« (kırmızı) düğmesine basın.
- 7 Ayarı sona erdirmek için »i« düğmesine basın.

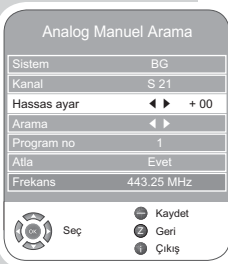

ÖZEL AYARLAR

Analog istasyonlar için kayıtlı kanalların yerlerini değiştirme

Televizyon kanallarının ayarlanması sırasında otomatik kanal arama fonksiyonuyla kaydedilmiş olan kanallar varsa, bunları silebilirsiniz. Ayrıca, kanalları önceden ayarlı farklı bir pozisyona kaydedebilir, bir kanalın adını değiştirebilir veya girebilir ve kanal atlayabilirsiniz.

Kanal listelerini seçme

- 1 »i« düğmesiyle menüyü açın.
- »RESİM« menüsü görüntülenir.
- 2 »◀« veya »▶« düğmesiyle »KANAL AYARLARI« menüsünü seçin ve »●« düğmesiyle onaylayın.
- 3 »▼« veya »▲« düğmesiyle »Program Tablosu« öğesini seçin ve »●« düğmesiyle onaylayın.

Not:

İlave işlemler aşağıdaki bölümlerde açıklanmıştır.

Kanalları silme

- 1 »Program Tablosu« menüsünde »▼« veya »▲« düğmesine basarak silinecek kanalı seçin ve »■« (sarı) düğmesiyle onaylayın.
- 2 Silme işlemini onaylamak için »■« (yeşil) düğmesine basın.

Not:

Tüm kanalları silmek için »■« (kırmızı) düğmesine basın.

Televizyon kanallarını sıralama

- 1 »Program Tablosu« menüsünde »▼«, »▲«, »◀« veya »▶« düğmesiyle taşınacak kanalı seçin.
- 2 Kanalı »■« (yeşil) düğmesiyle vurgulayın.
- 3 »▲«, »▼«, »◀« veya »▶« düğmeleriyle yeni bir pozisyon seçin ve ardından »●« düğmesiyle onaylayın.
- Sonrasındaki tüm kanallar bir pozisyon yukarı kayar.

Not:

Diğer televizyon kanallarını da sıralamak için 1 ila 3 adımlarını tekrarlayın.

Kanal isimlerini girme (maksimum 8 karakter)

- 1 »Program Tablosu« menüsünde, »▲«, »▼«, »◀« veya »▶« düğmeleriyle istediğiniz kanalı seçin.
- 2 Kanalı »■« (kırmızı) düğmesiyle vurgulayın.
- 3 »▼« veya »▲« düğmeleriyle harf veya sayıları seçin, »◀« veya »▶« düğmesiyle sonraki pozisyona geçin ve aynı işlemi tekrarlayın.
- 4 Kanal adını »●« düğmesiyle kaydedin.

Not:

Diğer kanal adlarını da girmek için 1 ila 4 arasındaki adımları tekrarlayın.

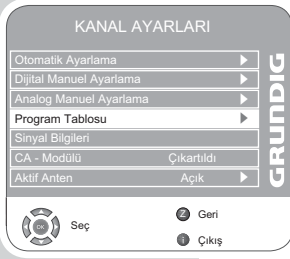

Televizyon kanallarını atlama

»^« veya »v« ile seçim sırasında atlanması gereken televizyon kanallarını vurgulayabilirsiniz. Rakam düğmeleriyle de seçim yapmak mümkündür.

- 1 »Program Tablosu« menüsünde, »^«, »v«, »<« veya »>« düğmeleriyle istediğiniz kanalı seçin.
- 2 »>« düğmesine basarak »⊙« sembolüne geçirin ve »●« düğmesine basarak televizyon kanalını vurgulayın.
- Kanal »-« ile işaretlenir.

Not:

Kanallar yeniden etkinleştirilebilir. Kanalı seçmek için »v« veya »^« düğmesine basın, »>« düğmesine basarak »⊙« sembolüne geçin ve kanalı tekrar etkinleştirmek için »●« düğmesine basın.

Favoriler listesi oluşturma

Favori kanallarınızı seçebilir ve bunları dört liste halinde kaydedebilirsiniz (FAV1 ila FAV4).

- 1 »Program Tablosu« menüsünde, »v« veya »^« düğmeleriyle televizyon kanalını seçin.
- 2 Televizyon kanalını »<« veya »>« düğmesiyle favori listesi 1 ila 4'ün içine itin ve »●« düğmesiyle kaydedin.
- Favori listesindeki pozisyon »✓« ile işaretlenir.
- Aynı kanalı birden fazla favori listesine girebilirsiniz.

Not:

Favori listesinden kanal silebilirsiniz. »v«, »^«, »<« veya »>« düğmesiyle kanalı seçin ve »●« düğmesiyle silin.

Ayarları sonlandırma

- 1 Ayarları sona erdirmek için »i« düğmesine basın.

BİLGİLER

Sinyal bilgilerini görüntüleme

(yalnızca dijital televizyon kanalları için)

- 1 »İ« düğmesiyle menüyü açın.
- »RESİM« menüsü açılır.
- 2 »◀« veya »▶« düğmesiyle »KANAL AYARLARI« menüsünü seçin.
- 3 »▼« veya »▲« düğmesiyle »Sinyal Bilgileri« ögesini seçin ve »●« düğmesiyle onaylayın.
- Kanal, ağ, modülasyon, sembol oranı, kalite ve sinyal kuvvetiyle ilgili bilgileri göreceksiniz.

Notlar:

Menünün alt kısmında sinyal özellikleri görüntülenir. »Kalite« ve »Sinyal Kuvveti« çubuğu sağa doğru ne kadar uzarsa alınan sinyali de o kadar iyidir.

Sinyal düzeyi yalnızca alıcı sisteminizde değil, halihazırda aktif olan kanala da bağlıdır. Sinyal düzeyi ekranını kullanarak anteninizi ayarlarken bunu unutmayın.

- 4 Ekran görüntüsünü sonlandırmak için »İ« düğmesine basın.

Yazılımı güncelleme

(yalnızca dijital televizyon kanalları için)

- 1 »İ« düğmesiyle menüyü açın.
- »RESİM« menüsü açılır.
- 2 »◀« veya »▶« düğmesiyle »SEÇENEKLER« menüsünü seçin.
- 3 »▼« veya »▲« düğmesiyle »Yazılım Güncelleştirme« ögesini seçin.
- 4 Yazılım güncelleştirmesini başlamak için »●« düğmesine basın.
- Mümkün olduğu hallerde yazılım otomatik olarak güncellenir.
- 5 Ayarı sonlandırmak için »İ« düğmesine basın.

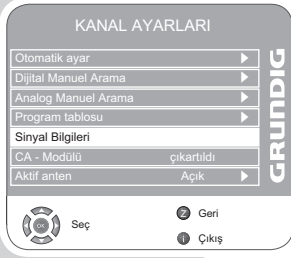

BİLGİLER

Teknik özellikler

Çalışma voltajı:	220-240 V ~ 50-60 Hz
Güç tüketimi:	çalışma modunda 100 W (GR 26) çalışma modunda 140 W (GR 32) stand-by modunda < 1 W
Ses çıkışı:	2 x 14 wat müzik 2 x 7 sinüs dalgası (GR 26) 2 x 20 wat müzik 2 x 10 sinüs dalgası (GR 32)
Alım aralığı:	Analog: C01 ... C80, özel kanallar S01 ... S41 Kablo: Tam bant 110MHz 862MHz Modülasyon: 16QAM, 32QAM, 64QAM, 128QAM ve 256QAM Sembol oranı: 4.0Msym/s ila 7.0Msym/s Dijital: VHF/UHF Bant genişliği 7 MHz ve 8 MHz COFDM modları: 2k ve 8k Takım: 16QAM, 64QAM, QPSK
Önayarlı kanallar:	500 (dijital), 99 (analog) ve 8 AV, 1 USB
Ekran boyutu:	66 cm/26" (GR 26) 81 cm/32" (GR 32)
Maks. çözünürlük:	WXGA 1366 x 768
Ağırlık:	yaklaşık 8,4 kg (GR 26) yaklaşık 11 kg (GR 32)



Yetkili satıcılar için servis bilgileri

Televizyon seti yalnızca setle birlikte verilen şebeke adaptörü ile çalıştırılabilir.

Ürün, aşağıdaki AB direktifleriyle uyumludur:

Tanımlı voltaj aralıkları dahilinde kullanılacak elektrikli ekipman için 2006/95/EG direktifi. Elektromanyetik uyumluluk ile ilgili 2004/108/EG direktifi.

Cihaz aşağıdaki standartlarla uyumludur: EN 60065, EN 55013, EN 55020, EN 55022, EN 55024.

Çevre uyarısı

Bu ürün, yeniden kullanılabilen ve geri dönüşüme sokulabilen yüksek kaliteli parça ve malzemelerden üretilmiştir.

Bu nedenle, ürünü, hizmet ömrünün sonunda normal evsel atıklarla birlikte atmayın. Elektrikli ve elektronik cihazların geri dönüşümü için bir toplama noktasına götürün. Bu, ürünün üzerinde, kullanım kılavuzunda ve ambalajdaki bu semboller gösterilir.

Lütfen bölgenizdeki yerel makamlarca işletilen toplama noktalarını öğrenin. Kullanılmış ürünleri geri dönüşüme vererek çevreyi korumaya yardımcı olun.

Teknik değişiklik ve hata yapma hakkı saklıdır.

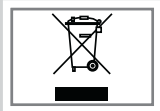

BİLGİLER

Sorun giderme

Aşağıdaki belirtilen çözümler işe yaramazsa, lütfen yetkili GRUNDIG satıcısı ile iletişim kurun. Arızalara video kayıt cihazları veya uydu alıcıları gibi harici cihazların da neden olabileceğini unutmayın.

Sorun	Olası neden	Çözümü
Ekran açık (karlı), ama kanal yok	Anten kablosu	Anten kablosu takılı mı?
	Programlanmış TV kanalı yok	Kanal aramasını başlatın
Düşük görüntü kontrastı	Görüntü ayarları yanlış ayarlanmış	Parlaklık, kontrast veya renk ayarını yapın
	Kanalda sorun var	Farklı bir kanalla test edin
Görüntü ve/veya seste parazit	Diğer cihazlardan parazit	Cihazın pozisyonunu değiştir
Gölge, yansıma	Kanal ayarı	Otomatik veya manuel kanal ayarı/ ince ayar
	Anten	Anten kablosunu veya sistemi kontrol ettirin
Renk yok	Renk yoğunluğu maksimumda	Rengi açın
	TV standart ayarı (ayar seçeneği varsa)	Doğru renk standardını seçin
Görüntü var ses yok	Kanalda sorun var	Başka bir kanalla test edin
	Ses minimuma ayarlanmıştır	Sesi açın
Teletext yok veya hatalı	Kanalda sorun var	Başka bir kanalla test edin
	Televizyon istasyonu (teletext yok) veya anten sistemi	ince ayar ve gölgeler için başka bir kanalı test edin
	İstasyon sinyali çok zayıf	Anten sistemini kontrol edin
Uzaktan kumanda çalışmıyor	Optik bağlantı yok	Uzaktan kumandayı televizyon setine doğru tutun
	Uzaktan kumanda pilleri	Pilleri kontrol edin, gerekirse değiştirin
	Çalışma koşulu tanımsız	Ana güç düğmesine basarak televizyonu yaklaşık 2 dakika kapatın
Görüntü bilgisayar modunda koyu	Bilgisayardaki görüntü çözünürlüğü ve görüntü frekansı yanlış	Bilgisayardaki ayarı değiştirin (örneğin görüntü çözünürlüğü 1280 x 768, görüntü frekansı 60Hz).

NOT:

Bu, Sınıf A kapsamında bir üründür. Çalışma sırasında, cihaz radyo parazitine neden olabilir. Bu durumda, kullanıcının bunu düzeltilmesi gerekebilir. Lütfen uzman yetkili satıcınızla iletişim kurun.

CONTENTS

4

6

6

7

7

8

8

9

10

10

11

12

15

15

16

18

19

22

22

23

24

24

25

26

26

26

28

28

29

31

33

33

34

35

36

36

37

39

39

40

42

42

43

SET-UP AND SAFETY

GENERAL INFORMATION

Special features of your television

Receiving digital stations

What is Common Interface?

CONNECTION/PREPARATION

Connecting the antenna and the mains cable

Inserting batteries in the remote control

OVERVIEW

Connections on the television

Controls on the television

The remote control

SETTINGS

Searching for television stations

Changing stored channels for digital stations

Picture settings

Audio settings

TELEVISION OPERATION

Basic functions

Zoom function

Zap function

Electronic TV guide

Changing the picture format

TELETEXT MODE

FLOF text and normal text mode

Additional functions

CONVENIENCE FUNCTIONS

Convenience functions

Parental control

Timer functions

USB-MODE

The file formats

Connecting external data media

The file browser

Settings in the USB setup menu

Playback - Basic functions

Additional playback functions

Personal video recorder

PVR mode

Recording

Time shift

Playback

Editing the recorded list

CONTENTS

44

44

44

44

46

47

48

48

49

49

50

50

50

51

51

53

55

57

57

57

58

58

58

59

60

USING EXTERNAL DEVICES

DVD player, DVD recorder, video recorder or set-top box

High definition – HD ready

Connecting a DVD player, DVD recorder, video recorder or set-top box

Headphones

Decoder or satellite receiver

Camcorder

Hi-fi system/AV receiver

PC MONITOR MODE

Connecting a PC

OPERATION WITH COMMON INTERFACE

Inserting the CA module

Access control for CA module and smart card

SPECIAL SETTINGS

Tuning digital television stations

Tuning analogue television stations

Changing stored channels for analogue stations

INFORMATION

Displaying signal information

Updating software

Technical data

Service information for dealers

Environmental note

Troubleshooting

Additional Information for units sold in the UK.

SET-UP AND SAFETY

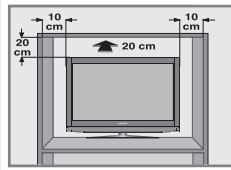

Please note the following information when setting up your television set.

This television set is designed to receive and display video and audio signals.

Any other use is expressly prohibited.

The ideal viewing distance is 5 times the screen diagonal.

External light falling on the screen impairs picture quality.

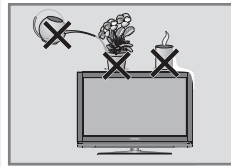

To assure sufficient ventilation make sure there is enough space around it in the wall unit.

The television set is designed for use in dry rooms. If you do use it in the open, please ensure that it is protected from moisture, such as rain or splashing water.

Do not expose the television set to any moisture.

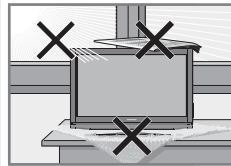

Do not place any vessels such as vases on the television, as they may spill liquid, thus presenting a safety risk.

Place the television set on a solid, level surface.

Do not place any objects such as newspapers on the television set or cloth or similar items beneath it.

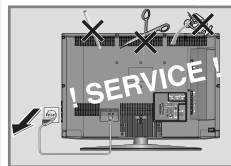

Do not place the television set close to heating units or in direct sunlight, as this will impair cooling.

Heat build-up can be dangerous and shortens the operating life of the television set. For reasons of safety, have a specialist remove any dirt deposits in the set from time to time.

Do not open the television set under any circumstances. Warranty claims are excluded for damage resulting from improper handling.

Make sure the power cord or the power supply unit (if provided) are not damaged.

The television set may only be operated with the mains cable/adapter supplied.

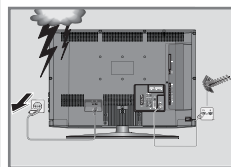

Thunderstorms are a danger to all electrical devices. Even if the television set is switched off, it can be damaged by a lightning strike to the mains or the antenna cable. Always disconnect the mains and antenna plugs during a storm.

Clean the screen with a soft, damp cloth. Only use plain water.

Only clean the television housing with the cloth provided. Only use plain water.

Please note when deciding where to put the device that furniture surfaces are covered by various types of lacquer and plastic, most of which contain chemical additives. These may cause corrosion to the feet of the device, thus resulting in stains on the surface of the furniture which can be difficult or impossible to remove.

SET-UP AND SAFETY

The screen of your LCD television meets the highest quality standards and has been checked for pixel faults.

Despite the great care taken in manufacturing, technological reasons make it impossible to completely discount the possibility that some pixels may be faulty.

Provided they are within the thresholds specified by the DIN norm, pixel faults of this kind cannot be regarded as a defect as defined by the warranty.

Notes:

Do not connect any other equipment while the device is switched on. Switch off the other equipment as well before connecting it.

Only plug the device into the mains socket after you have connected the external devices and the antenna.

Make sure the power plug is freely accessible.

Caution:

If you want to use a wall bracket for your television, make sure you read the assembly instructions for the wall bracket carefully or have your specialist dealer mount it for you.

When buying the wall bracket, make sure that all the fastening points needed on the television are there on the wall bracket and that they are all used when it is mounted.

GENERAL INFORMATION

Special features of your television

Your television set enables you to receive and watch digital stations (via DVB-T and DVB-C), including in High Definition (HD).

At present, reception for these digital television stations in High Definition is only possible in some countries in Europe.

This television can receive and process all analogue and all unencrypted digital stations. This television set has an integrated digital and analogue receiver. The digital receiver unit converts the signals from digital stations to provide outstanding audio and picture quality.

The TV guide (only for digital stations) tells you of any schedule changes at short notice, and provides an overview of all the stations' schedules for the next few days.

Detailed information on the individual stations – if it is provided by the broadcaster – is also available in the electronic programme guide.

You can connect various data media, for example, an external hard drive, a USB memory stick or a digital camera to the USB socket. Using the file browser, you can then select and play the file formats you want (for example, MP4, MP3 or JPEG data).

You can record your personal choice of broadcasts.

The digital stations are converted by the television set and can be on the built-in USB external data media (for example, an external hard drive and USB memory stick).

Function Time Shift is a special technical feature. During playback from the USB external data media you can press a button on the remote control to simply pause the the broadcasts you are watching and resume it again at a later time.

During a recording in progress, you can selected a different broadcasts from the archive and watch that.

GENERAL INFORMATION

Receiving digital stations

To receive digital stations (DVB-T) you need a digital rooftop or indoor antenna (passive or active indoor antenna with its own power supply).

The antenna cable of the cable TV network that boardcast in DVB-C must be plugged into TV in order to receive the DVB-C boardcasts.

Unlike analogue broadcasting, not every station has its own transmission frequency. Instead, several stations are grouped into what are known as bouquets on a regional or national level.

You can find the current transmission information on teletext from various broadcasters, or look in a TV guide or on the Internet.

What is Common Interface?

Common Interface (CI) is an interface for DVB receivers.

Encoded stations can only be viewed with a CA module suitable for the encoding system and the corresponding smart card.

The television set is equipped with a Common Interface slot into which CA modules from various providers can be inserted.

You can insert the provider's smart card into the CA module in order to enable the encrypted stations you want to see.

CONNECTION/PREPARATION

Connecting the antenna and the mains cable

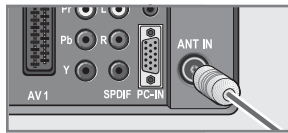
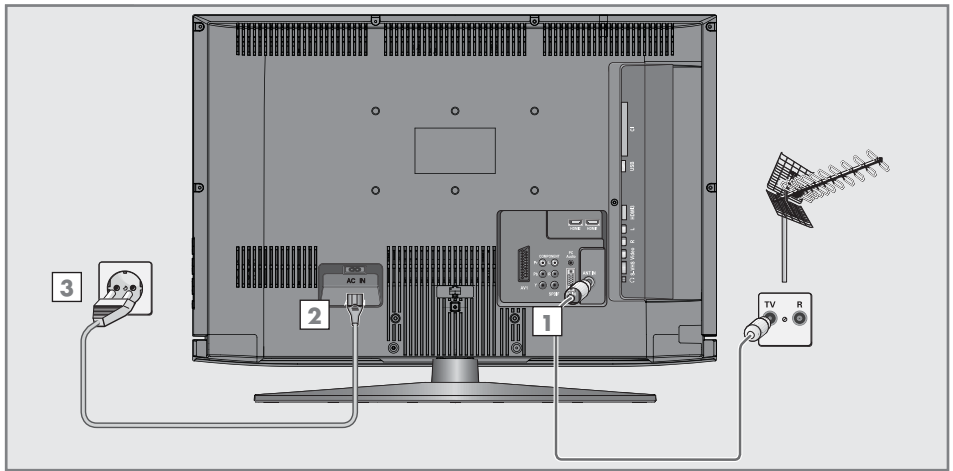

- 1 For terrestrial digital stations (DVB-T) plug the cable of the rooftop, indoor antenna (passive or active indoor antenna with its own power supply) into the antenna socket »ANT IN« on the television set;

or

for digital stations of the cable TV network (DVB-C) plug the antenna cable into the antenna socket »ANT IN« on the television set;

or

for analogue stations plug the antenna cable into the antenna socket »ANT IN« on the television set.

Note:

When connecting an indoor antenna you may have to try it out at different positions until you get the best reception.

- 2 Plug the mains cable supplied into the »AC IN« mains socket of the television.
- 3 Plug the mains cable into the wall socket.

Note:

Only plug the device into the mains socket after you have connected the external devices and the antenna.

Only connect the television using the power cord supplied to a suitable earthed safety socket.

Do not use an adapter plug or extension lead which does not meet the applicable safety standards. Do not tamper with the power cord.

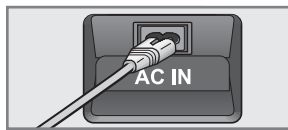

CONNECTION/PREPARATION _____

Inserting batteries in the remote control

- 1 Open the battery compartment by removing the lid.
- 2 Insert the batteries (3 x 1.5 V micro for example R03 or AAA). Observe the polarity (marked on the base of the battery compartment).
- 3 Close the battery compartment.

Note:

If the television no longer reacts properly to remote control commands, the batteries may be flat. Be sure to remove used batteries.

The manufacturer accepts no liability for damage resulting from used batteries.

Environmental note

Batteries, including those which contain no heavy metal, may not be disposed of with household waste. Please dispose of used batteries in an environmentally sound manner. Find out about the legal regulations which apply in your area.

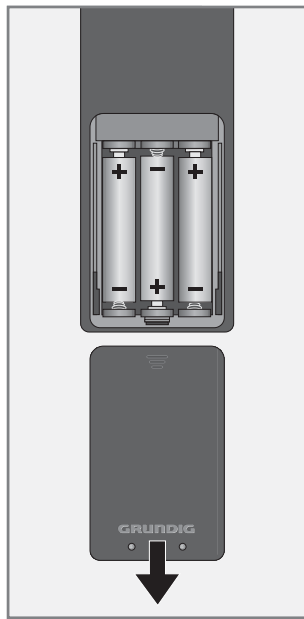

OVERVIEW

Connections on the television

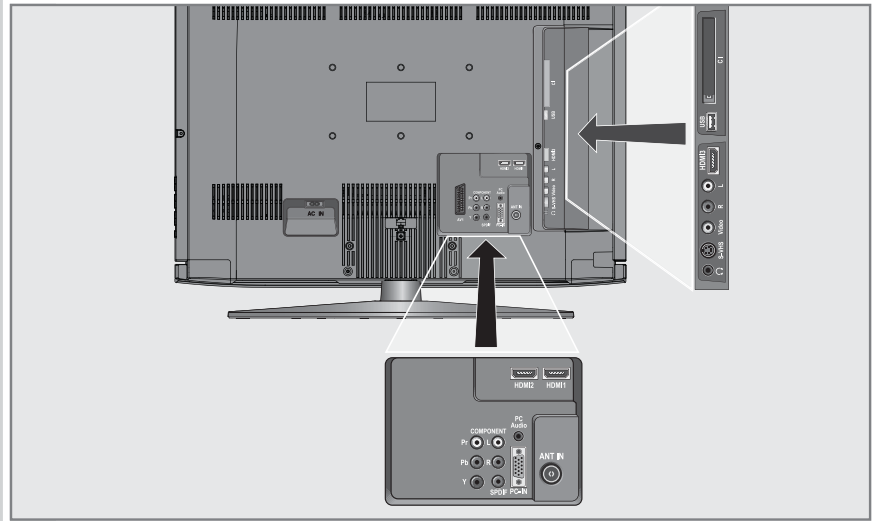

AC IN	Socket for the mains cable.
AV1	Euro/AV socket (FBAS signal, RGB signal).
COMPONENT	
Y Pb Pr	Video signal input (YUV signal).
L R	Audio signal input (YUV signal).
SPDIF	Audio output sockets (coaxial) for PCM/AC3 signals. For connecting to a digital multi-channel audio/video amplifier or AV receiver.
PC Audio	Audio signal input for PC.
PC-IN	VGA socket, video signal input for PC.
ANT IN	Antenna socket.
HDMI 1	HDMI socket, audio/video signal input (HDMI).
HDMI 2	HDMI socket, audio/video signal input (HDMI).
	Headphone connection (3.5 mm jack plug).
S-VHS	Video signal input for S-Video camcorder.
Video	Video signal input for camcorder.
L R	Audio signal input for camcorder.
HDMI 3	HDMI socket, audio/video signal input (HDMI).
USB	USB socket for external data media and PVR function.
CI	Common Interface slot.

OVERVIEW

Controls on the television

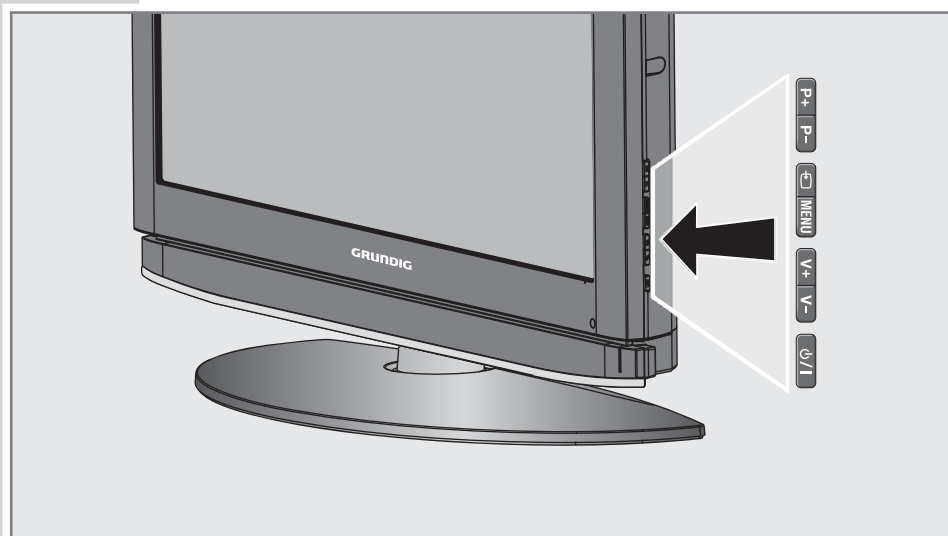

P/I

Switches the television on and back into standby.
The only way to disconnect the television from the mains supply is to pull the plug.

V- V +

Adjust the volume.
Select menu functions.

MENU

Opens the main menu.
Select menu item with »**P+**« or »**P-**«.
Activate the function with »**V+**« or »**V-**«.
Set the function with »**V+**« or »**V-**«.
Switch off the menu with »**MENU**«.

⏏

Opens the pre-selection for AV channels.
Select within the menu with »**P+**« or »**P-**«, confirm with »**V+**« or »**V-**«.

P- P +

Switch the television on from standby.
Station selection.
Select a function in the menu.

OVERVIEW



The remote control



Switches off the television set (stand-by).

1...0

Switches the television on from standby mode; selects channels directly



Enlarges the picture.



Select different subtitles (in digital TV operation).



Opens the recorded list.



Select different language (in digital TV operation).



Displays the number and name of a station.

PIP

Key has no function.

CEC

Selects the repeat function in the file browser.



Sound on/off (mute).

AV

Opens the pre-selection for AV channels and the USB input.
Then selection with »V« or »^«.

i

Opens the menu.

Z

Zapping function;
switches the menus back one menu level.

P+ P-

Switches the television on from standby;
selects stations step by step.



Adjusts the volume.



Moves the cursor in the menus up and down.



Calls up the channel list;
activates various functions.



Moves the cursor left/right.

TXT

Switches between teletext and TV modes.

TV-G

Open the electronic TV guide.

— (red)

Selects a page in teletext mode.

— (green)

Selects a page in teletext mode.

— (yellow)

Selects chapters in teletext mode.

— (blue)

Switches between picture formats;
selects topics in teletext mode.

OVERVIEW



- Starts recording (in digital TV operation, recording only via external data media).
- ▶ Start playback in the file browser; repeats a selection of a recorded programme.
- ▬ Freeze-frame; switches to playback pause; time shift during live signal (in digital TV operation, only via external data media).
- Selects the split screen function in teletext mode; ends playbacks in the file browser; ends recording or playback in the PVR mode.
- ◀ Selects different sound settings (in analogue TV operation); switches to double character size in teletext mode; selects the next track/the next picture in the file browser.
- ▶ Selects various picture settings; updates a page in teletext mode; selects the previous track/the previous picture in the file browser.
- ◀◀ Page hold in teletext mode; starts the reverse picture search in the file browser.
- ▶▶ Selects channel list (»All Channels«, »RADIO«, »FAV1« to »FAV4«); reveals answers in teletext mode; starts the forward picture search in the file browser.

OVERVIEW

M



Switches to operation of a GRUNDIG digital receiver, GRUNDIG digital receiver with hard disk (PDR), GRUNDIG DVD player, GRUNDIG DVD recorder or GRUNDIG AV receiver.

Press »M« until the »DR«, »DVD« or »AMP« display lights up.

Then select the one you want.

If you do not press a button within 10 seconds, the remote control returns to television mode (»TV«).

Note:

»DR« has been programmed for operating a GRUNDIG digital receiver (remote control level 1).

»DVD« has been programmed for operating a GRUNDIG DVD player.

»AMP« has been programmed for operating a GRUNDIG AV receiver.

The functions available depend on the model of the device you are using.

Just try it out.

You can change this programming:

Press and hold down »M« and press three number buttons to enter the code:

»1«, »2«, »3« for a GRUNDIG DVD player.

»4«, »5«, »6« for a GRUNDIG DVD recorder.

»1«, »4«, »7« for a GRUNDIG digital receiver (remote control level 1).

»2«, »5«, »8« for a GRUNDIG digital receiver (remote control level 2).

»3«, »6«, »9« for a GRUNDIG digital receiver with a hard disc (PDR).

SETTINGS

Searching for television stations

The television has an automatic tuning function, which first searches for analogue TV channels and then digital ones.

You start the search and can then sort the television stations into your order of preference.

There are 500 presets for digital channels and 99 for analogue channels, to which you can assign TV stations from the antenna or from the cable connection (analogue channels).

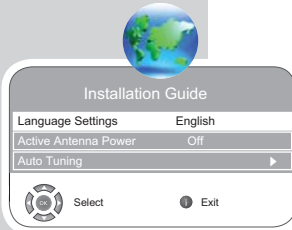

- 1 Press **⏪**, **1...0** or **P+** or **P-** to switch on the television from standby mode.
– The **»Installation Guide«** menu appears when the device is first switched on.
- 2 Press **⏪** or **⏩** to select the language.

Help:

If the **»Installation Guide«** menu does not appear on the screen, make the setting by following the instructions on returning the television to its factory condition on page 28.

Note

The antenna power supply may only be switched on if the antenna is actually an active indoor antenna with a signal amplifier and it is not already supplied with a voltage via a mains plug (or similar supply).

Otherwise you may cause a short circuit and irreparably damage your antenna.

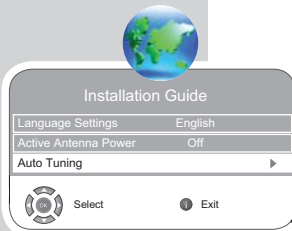

- 3 Select the **»Active Antenna Power«** with **▼** or **▲**.
Press **⏪** or **⏩** to switch on the antenna voltage **»On«** (only DVB-T channels).
- 4 Select **»Auto Tuning«** with **▼** or **▲** and confirm with **●**.
– **»Country Selection«** is active.

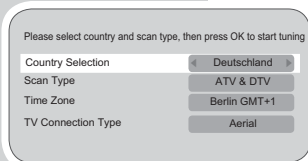

- 5 Press **⏪** or **⏩** to select the country.
- 6 Select the **»Scan Type«** with **▼** or **▲**.
Press **⏪** or **⏩** to select whether you want to search for only digital television stations (DTV), only analogue television stations (ATV) or both (ATV & DTV).
- 7 Select **»Time zone«** with **▼** or **▲**.
Press **⏪** or **⏩** to select time zone.
- 8 Select **»TV Connection Type«** with **▼** or **▲**.
Press **⏪** or **⏩** to whether you want to search for cable connection **»Cable«** or aerial connection (Aerial).

Help:

If you select **»Cable«** the screen for selecting the scan type appears. See Tuning all digital television stations with cable connection on page 52.

SETTINGS

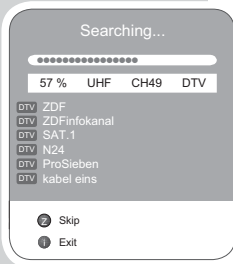

- 9 Press **»●«** to start the search.
 - The »Searching...« menu appears, and the search for TV stations begins. This may take several minutes depending on the number of television stations received.
 - The search is ended when the »Programme Table« appears.

Note:

The search can be ended prematurely with **»i«**.

Changing stored channels for digital stations

You can change the order of the channels found as required, delete channels you do not need and block access to certain presets (parental control).

Press **»■«** (blue) to switch between »Programme Table - ALL TYPE«, »Programme Table - DTV«, »Programme Table - RADIO« and »Programme Table - ATV«.

Press **»■«** (red) to display the channels assigned to a network.

Press **»◀◀«** to switch the channel list to the next page, press **»▶▶«** to switch it back to the previous page.

Opening the channel list

- 1 Open the menu with **»i«**.
 - The »PICTURE« menu is displayed.
- 2 Select the »CHANNEL SETUP« menu with **»◀«** or **»▶«**.
- 3 Select »Programme Table« with **»▼«** or **»▲«** and confirm with **»●«**.
 - The »Programme Table« menu is displayed.

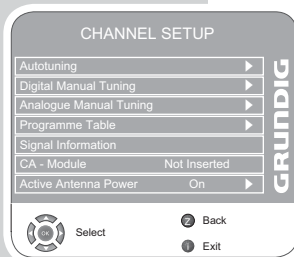

Moving channels to different presets

- 1 In the »Programme Table« menu, press **»▼«** or **»▲«** to select the channel to be moved.
- 2 Press **»■«** (green) to highlight the channel.
- 3 Select the new preset with **»1...0«**.
- 4 Press **»●«** to confirm the entry.

Notes:

To sort the other television channels, repeat steps **1** to **4**.

When you move a channel, the channel preset number is assigned to the television station. If, for example, the television station "5 ProSieben" is moved to preset 7, this sequence can be confirmed with **»▼«** or **»▲«**. When selecting with the number buttons **»1...0«** you still select it with number button **»5«**.

Stations that are assigned to fixed preset numbers (such as French stations with LCN coding) cannot be moved.

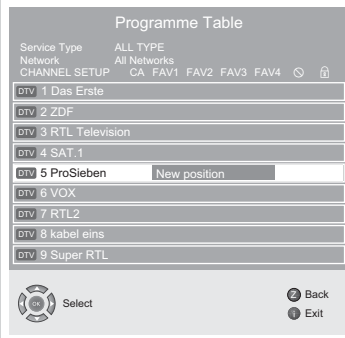

SETTINGS

Creating a list of favourites

You can select your favourite channels and save them in up to four lists (FAV1 to FAV4).

- 1 In the »Programme Table« menu, select the television channel with »▼« or »▲«.
- 2 "Push" the television channel with »◀« or »▶« into the favourites list 1 to 4 and save it with »●«.

-The position in the favourites list is marked with »✓«.

-You can enter the same channel in more than one favourites list.

Note:

You can delete channels from the favourites list. Press »▼« oder »▲« and »◀« or »▶« to select the channel and »●« to delete it.

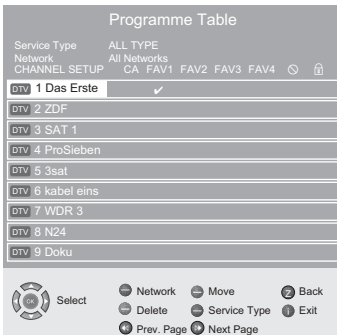

Deleting channels

- 1 In the »Programme Table« menu, press »▼« or »▲« to select the channel to be deleted and press »■« (yellow) to confirm.
- 2 Press »■« (green) to confirm the deletion.

Notes:

Press »■« (red) to delete all the channels.

Presets whose channels have been deleted are no longer shown in the »Programme Table«.

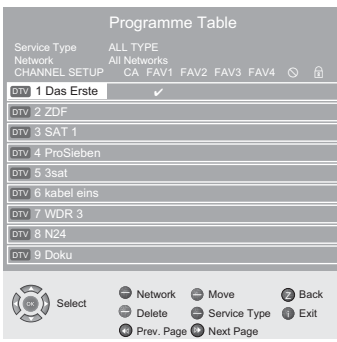

Skipping television stations

You can highlight television stations to be skipped when you select with »▼« or »▲«. It is still possible to select using the number buttons.

- 1 In the »Programme Table« menu, select the television channel with »▼« or »▲«.
- 2 Press »▶« to switch to the »⊙« symbol and press »●« to highlight the television channel.

-The channel is marked with »⊙«.

Note:

Channels can be enabled again. Press »▼« or »▲« to select the channel, press »▶« to switch to the symbol »⊙« and press »●« to enable the channel again.

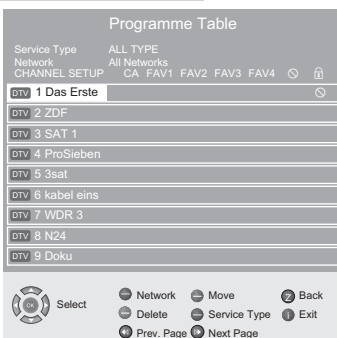

Concluding the settings

- 1 Press »i« to end the settings.

SETTINGS

Picture settings

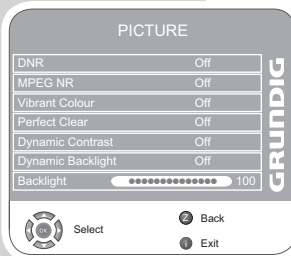
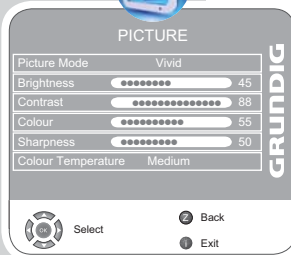

- 1 Open the menu with »i«.
- The »PICTURE« menu is displayed.
- 2 Select »Picture Mode«, »Brightness«, »Contrast«, »Colour«, »Sharpness« or »Colour Temperature« with »▼« or »▲«.
Select the value with »◀« or »▶« and confirm with »●«.

Notes:

Other settings can be found on the second page of the »PICTURE« menu.

- 3 Switch to the second menu page with »▼« and confirm »Advanced Picture Settings« with »●«.
- 4 Select »DNR«, »MPEG NR.«, »Vibrant colour«, »Perfect Clear«, »Dynamic Contrast«, »Dynamic Backlight« or »Backlight« with »▼« or »▲«.
Select the value with »◀« or »▶« and confirm with »●«.

Notes:

You can only select the »MPEG NR.« function on digital and AV presets.

»MPEG NR.« reduces any interference from artefacts (pixel blocks) from digital stations with MPEG compression (such as from DVB-T receivers or DVD players).

»Dynamic Contrast« the contrast adjusts according to the picture content to ensure optimum contrast.

»Dynamic Backlight« backlighting adjusts according to the picture content to ensure optimum contrast.

You can only change the backlighting if the »Dynamic Backlight« function is switched off.

- 5 Press »i« to end the setting.

SETTINGS

Audio settings

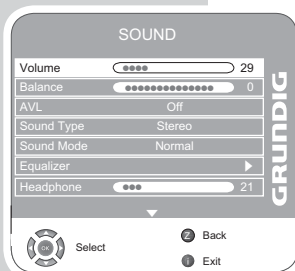

- 1 Open the menu with »i«. - The »PICTURE« menu is displayed.
- 2 Select the »SOUND« menu with »◀« or »▶« and confirm with »●«.

Note:

Additional operations are explained in the following sections.

Volume

- 1 Select »Volume« with »▼« or »▲« and adjust the setting with »◀« or »▶«.

Balance

- 1 Select »Balance« with »▼« or »▲« and adjust the setting with »◀« or »▶«.

Automatic volume

The television channels broadcast at different volumes. The automatic volume limiting (AVL) function means the volume is kept the same when you switch between channels.

- 1 Select »AVL« with »▼« or »▲« and then select »On« with »◀« or »▶«.

Note:

If the »SRS« setting has been selected in the »Sound Mode« line, the AVL line cannot be selected.

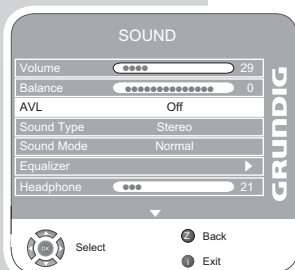

Stereo / two channel, mono

If the device receives two channel programmes, e.g. a film with the original sound on sound channel B (display: »Dual II«) and the dubbed version on sound channel A (display: »Dual I«), you can select the sound channel you desire.

If the device receives stereo or Nicam programmes, it switches automatically to stereo sound (display: »Stereo«).

You can switch the sound to »Mono« if the stereo reception quality is poor.

- 1 Select »Sound Type« with »▼« or »▲« and adjust the setting with »◀« or »▶«.

Stereo width

Widens the audio output for stereo programmes and improves the sound with mono reception.

- 1 Select »Sound Mode« with »▼« or »▲«.
- 2 Press »◀« or »▶« to select the setting »Spatial«.

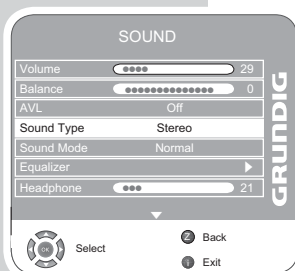

SETTINGS

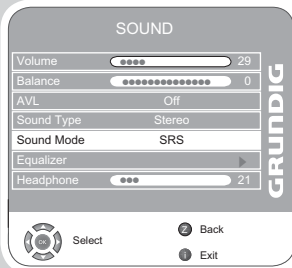

SRS TruSurround XT*

SRS TruSurround XT is a patented audio technology, which is integrated in the television set and only requires the built-in speakers to produce a Surround Sound effect.

- 1 Select the »Sound Mode« line with »▼« or »▲«.
- 2 Select the setting »SRS« with »◀« or »▶«.

Equaliser

The equaliser offers you four preset sound settings (Music, Sports, Movie and Speech) and one which you can create yourself (User).

- 1 Select »Equalizer« with »▼« or »▲« and confirm with »●«.
- The »EQUALIZER« menu appears.

Note:

If the »SRS« setting has been selected in the »Sound Mode« line, the »Equalizer« line cannot be selected.

- 2 Select the audio setting »User« with »◀« or »▶« and confirm with »▼«.
- The frequency band »120 Hz« is activated.
- 3 Set the desired value with »▼« or »▲« and select the next frequency band with »◀« or »▶«.
- 4 Press »Z« to save the setting.

Audio description (audio subtitles)

Audio description is an additional audio channel for people who are visually impaired. The activities, surroundings, scene changes or the appearance, the gestures and facial expressions of the actors are described.

This sound is transmitted at the same time as the normal sound with digital television stations. This depends on the programme being broadcast.

- 1 Switch to the second menu page with »▼« and confirm »Audio Description« with »●«.
- 2 Select »Audio Description« with »▼« or »▲« and press »◀« or »▶« to select »On«.
- 3 Select the »Volume« with »▼« or »▲« and adjust with »◀« or »▶«.

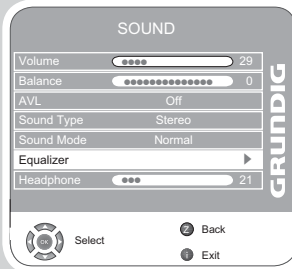

* Under licence from SRS Labs, Inc.

TruSurround XT, SRS and the  symbol are trademarks of SRS Labs, Inc.

SETTINGS

TruBass and Dialog Clarity

The »TruBass« setting gives you an increased bass effect.

»Dialog Clarity« recognises dialogue sections in audio recordings and improves dialogue reproduction.

The two functions can be found on the second page of the »SOUND« menu.

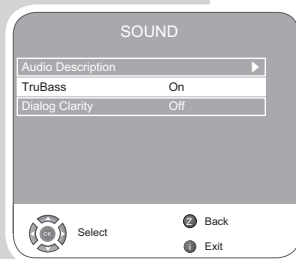

Note:

The »SRS« setting must be selected in the »Sound Mode« line.

- 1 Select »TruBass« or »Dialog Clarity« with »▼« or »▲«.
- 2 Select the setting with »◀« or »▶«.
- 3 Press »Z« to end the setting.

Concluding the settings

- 1 Press »i« to end the settings.

TELEVISION OPERATION

Basic functions



Switching on and off

- 1 Press »«, »1...0« or »P+« or »P-« to switch on the device from standby mode.
- 2 Press the »« button to switch the television to standby mode.

Selecting channels

- 1 Use »1...0« to select channels directly.
- 2 Press »P+« or »P-« to move up and down channels.
- 3 Open the channel list by pressing »«, select the station with »« or »«, press »« to confirm the channel, then press »« to switch off the channel list.

Selecting stations from lists

You can select stations from various lists, (e.g. All Channels, FAV1).

- 1 Press »« to call up the overview of channel lists.
- The overview is displayed.
- 2 Press »« or »« to select the channel list and »« to confirm.
- 3 Press »« or »« to select the channel and »« to confirm.
- 4 Press »« to quit the channel list.

Selecting AV channels

- 1 Call up the »INPUT SOURCE« menu with »AV«.
- 2 Select the desired AV channel position with »« or »« and press »« to confirm.
- 3 Switch back to the television channel with »1...0«.

Switching between digital and analogue channels

- 1 Open the »INPUT SOURCE« menu by pressing »AV«.
- 2 Press »« or »« to select »DTV« (digital presets) or »ATV« (analogue presets) and press »« to confirm.

Adjusting the volume

- 1 Adjust the volume with »-« or »+«.

Muting

- 1 Use »« to switch the sound off (mute) and to switch it on again.

Displaying information

- 1 Press »?« to display the information.
- The display disappears automatically after a short while.

TELEVISION OPERATION



Freeze-frame

If you wish to view a particular scene for longer, you can freeze the frame of the current programme.

- 1 Press »[Freeze]« button.
- 2 To quit this function, press »[Freeze]« again.

Note:

If a formatted external media is connected to the TV set, Freeze-frame option functions as Time shift option. Time shift option is described on page 42.

Picture settings

You can select different picture settings.

- 1 Select the desired picture setting from »User«, »Sports«, »Movie«, »Natural« or »Vivid« with »[Right]«.
 - You can alter the »User« picture setting, see the "Picture settings" chapter on page 18.

Sound settings

You can select various audio settings when watching analogue channels.

- 1 Select »User«, »Speech«, »Movie«, »Sports«, »Music« or by pressing »[Left]«.
 - You can modify the »User« audio setting - see the "Equaliser" chapter on page 20.

Audio language

You can select various languages when watching digital channels. This depends on the programme being broadcast.

- 1 Press »[Menu]« to open the selection menu.
- 2 Select your language using »[Down]« or »[Up]« and press »[Enter]« to confirm.

Subtitles

You can select various subtitles when watching digital channels. This depends on the programme being broadcast.

- 1 Press »[Menu]« to open the selection menu.
- 2 Select your language using »[Down]« or »[Up]« and press »[Enter]« to confirm.

Zoom function

With this function, you can enlarge the picture on the television or computer.

- 1 Activate the zoom function by pressing and holding down »[Zoom]«.

TELEVISION OPERATION

Zap function

This function allows you to save the television channel which you are currently watching and switch to other channels (zapping).

- 1 Select the channel you want to save in the zap memory with »1...0« or »P+«, »P-« (e.g. channel 1, BBC 1) and save by pressing »Z«.
- 2 Change channels with »1...0« or »^« »v«.
- 3 You can now use »Z« to switch between the saved channel (in the example, BBC 1) and the channel you were watching before.
- 4 Press »i« to quit the zap function.
 - The display disappears.

Electronic TV guide

The electronic program guide offers an overview of all programmes that will be broadcast in the next week (for digital stations only).

- 1 Press »TV-G« to see programme information.

Notes:

Not all stations supply provide a detailed TV guide.

Many broadcasters supply the daily programme but no detailed descriptions.

There are broadcasters which do not provide any information at all.

- 2 Select the television station with »v« or »^«.
 - The broadcasts being shown on the selected television channel for today are displayed.
In addition, information about the broadcasts currently being transmitted is displayed with detailed information.
- 3 Press »>« to switch to today's broadcasts.

Note:

You can open and switch off extensive programme information with »?«.

- 4 Press »v« to select information on the next broadcasts and, »^« to return to the information for the current broadcasts.
- 5 Press »■« (green) to select the next days, and »■« (red) to return to today.
- 6 Switch back to the station selection by pressing »<<«.

Note:

Press »■« (blue) and »●« to transfer the selected broadcasts into the memory timer.

- 7 Press »i« to quit the electronic programme guide.

Changing the picture format

The television automatically switches to the 16:9 format if this format is detected via the Euro-AV socket.

- 1 Select the picture format with **»■«** (blue). The selected picture format, for example **»16:9«**, appears on the screen.
 - You can choose between the following picture formats:

»AUTOMATIC« format

The picture format is automatically switched to **»16:9«** for 16:9 programmes.

The picture format is automatically switched to **»4:3«** for 4:3 programmes.

»16:9« and »14:9« formats

During programmes in 4:3 format, the picture is stretched horizontally if **»16:9«** or **»14:9«** is selected.

The picture geometry is stretched horizontally.

With actual 16:9 signal sources (from a set-top box on the Euro-AV socket) the picture fills the screen completely and with the correct geometry.

»4:3« format

The picture is shown in 4:3 format.

»LetterBox« format

The letterbox setting is especially suitable for programmes in 16:9 format.

The black borders which are usually at the top and bottom of the screen are eliminated, 4:3 pictures fill the screen.

The transmitted pictures are enlarged, but are slightly cropped at the top and bottom. The picture geometry remains unchanged.

»Subtitle« format

If you cannot read the subtitles which appear on the bottom of the screen, then select **»Subtitle«**.

»Panorama« format

This setting is suited to films with a large width/height ratio.

During programmes in 4:3 format the picture is stretched horizontally if the **»Panorama«** function is selected. The picture geometry is stretched horizontally.

TELETEXT MODE

FLOF text and normal text mode

- 1 Press »TXT« to switch to teletext mode.
- 2 Use »1...0« to enter the page number directly or »▼« and »▲« to switch up and down pages (to return to page 100, press »i«).

Note:

At the bottom of the screen, you will see an information line consisting of a red, green and, depending on the station, yellow and blue text field. Your remote control has buttons with the corresponding colours.

- 3 Press »■« (red), »■« (green), »■« (yellow) or »■« (blue) to select a teletext page. This depends on the options in the information line.
- 4 Press »TXT« to switch off teletext mode.

Additional functions

Skipping the waiting time

While a page is being searched for, you can switch to the television channel.

- 1 Enter the teletext page number using »1...0« and then press »▶|«.
 - As soon as the page is found, the page number is displayed.

- 2 Press »▶|« to switch to the teletext page.

Increasing character size

If you have difficulty reading the text on the screen, you can double the character size.

- 1 To enlarge the character size of a teletext page, press »|◀« repeatedly.



TELETEXT MODE



Page stop

A multiple page may contain several sub-pages, which are automatically scrolled by the transmitting station.

- 1 Stop the sub-pages with »◀◀◀.
- 2 Press »◀◀◀ to quit the function.

Calling up a sub-page directly

If the selected teletext page contains further pages, the number of the current sub-page as well as the total number of pages is displayed.

- 1 Call up the sub-page with »◻◀.
- 2 Press »0...9◀ to enter the sub-menu.
- 3 Press »◻◀ to quit the function.

Reveal answer

Certain teletext pages contain "hidden answers" or information which can be called up.

- 1 Display information with »▶▶◀.
- 2 Conceal information with »▶▶◀.

Split screen (Split Screen)

With this function you can see the television channel on the left and the teletext page on the right.

- 1 To activate the split screen function, press »■◀.
 - The television channel and the teletext page appear next to each other on the screen.
- 2 To deactivate the split screen function, press »■◀.

CONVENIENCE FUNCTIONS

Convenience functions

- 1 Open the menu with »i«. - The »PICTURE« menu is displayed.

- 2 Select »OPTIONS« with »◀« or »▶« and press »●« to confirm.

Note:

Additional operations are explained in the following sections.

Changing the menu language

- 1 Select »Language Settings« with »▼« oder »▲« and press »●« to confirm.
- 2 Select »Language Settings« with »▼« oder »▲«.
- 3 Select the language with »◀« or »▶«.
- 4 Press »i« to finish the setting.

Language settings

(only for digital television channels)

You can alter the appearance of subtitles or disable them, select the subtitle language, select a second subtitle language, and select the audio language and a second audio language.

- 1 Select »Language Settings« with »▼« or »▲« and press »●« to confirm.
- 2 Select »Audio Languages«, »Subtitle languages«, »Hard of Hearing» with »▼« or »▲« and press »●« to confirm.
- 3 Select »Primary« or »Secondary« with »▼« or »▲« and press »●« to confirm.
- 4 Press »◀« or »▶« to make the setting.
- 5 Select »Close« with »▼« or »▲« and press »●« to confirm.
- 6 Press »i« to end the setting.

Resetting the television to its original state

This function enables you to delete the station lists and all custom settings.

- 1 Select »Restore Factory Defaults« with »▼« oder »▲« and press »●« to confirm.
- 2 Select the »Yes « button with »◀« or »▶« and confirm the reset function with »●«.
- The »Installation Guide« menu is displayed.
- 3 Continue the settings as described in the chapter on searching for television stations on page 15.

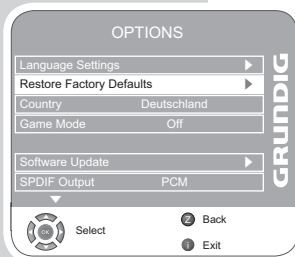
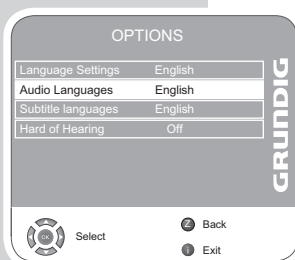
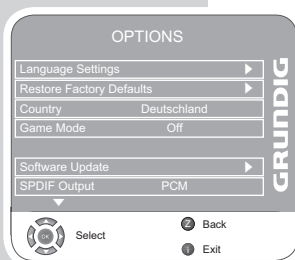

CONVENIENCE FUNCTIONS

Game mode

This function is only available for preset channels »HDMI1«, »HDMI2«, »HDMI3«, »HDMI4«, »YPBPR« or »PC«.

Use this function to adjust the screen settings of the television set for games. Connect the games console using the »HDMI1«, »HDMI2«, »HDMI3«, »COMPONENT Y Pb Pr« or »PC-IN« sockets.

You can no longer make settings in the »PICTURE« menu.

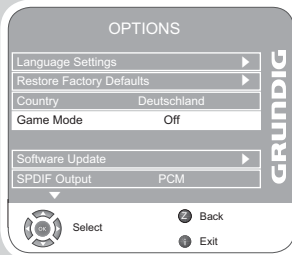

1 Select »Game mode« with »▼« or »▲«

2 Press »◀« or »▶« to switch the function on or off.

3 Press »i« to end the setting.

Selecting the audio signal for digital output

Here you select whether the audio signal is emitted from the »SPDIF OUT« socket in PCM data format or in AC3 format.

1 Select »SPDIF Output« by pressing »▼« or »▲«.

2 Select the format (»PCM« or »Dolby* D«) by pressing »◀« or »▶«.

3 Press »i« to end the setting.

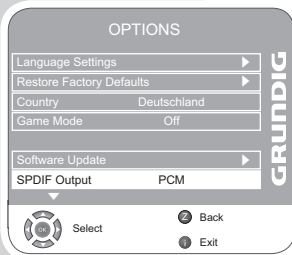

Parental control

1 Open the menu with »i«.

-The »PICTURE« menu is displayed.

2 Select the »PARENTAL CONTROL« menu with »◀« or »▶« and press »●« to confirm.

3 Enter the PIN code »0000« with »1 ... 0«.

Note:

Additional operations are explained in the following sections.

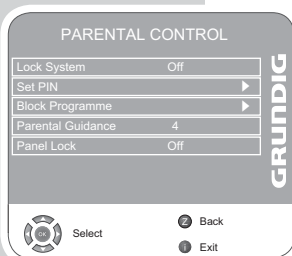

Lock the system

Using this function, you can lock the television menus so that they can only be accessed by entering a PIN code.

1 Select »Lock System« with »▼« or »▲«.

2 Activate the lock with »◀« or »▶«.

3 Press »i« to end the setting.

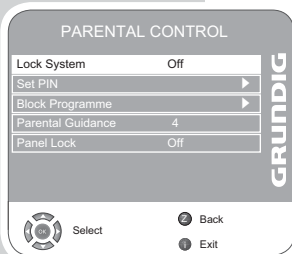

* "Dolby" and the double-D symbol are trademarks of Dolby Laboratories. Manufactured under license from Dolby Laboratories.

CONVENIENCE FUNCTIONS

Changing the PIN code

Instead of the default code »0000«, you can enter a personal code.

Please take note of your personal code.

- 1 Select »Set PIN« with »▼« or »▲« and press »●« to confirm.
- 2 Enter your new personal PIN code with »1 ... 0« in four digits.
- 3 Enter your personal PIN code again with »1 ... 0« and press »●« to confirm.
- 4 Press »i« to end the setting.

Block a television channel

You can block individual television channels which are not suitable for children using a personal PIN code.

- 1 Select »Block Programme« with »▼« or »▲« and press »●« to confirm.
- The channel list is displayed.
- 2 Select the television channel in the »Programme Table« with »▼« or »▲« and press »■« (green) to confirm.
- The »🔒« symbol is displayed in front of the channel in the Programme Table.
- 3 Press »i« to end the setting.

Note:

Press »▼« or »▲« to release the channel and switch off the block by pressing »■« (green).

Authorise channels

There are movies which contain contents or scenes which are not suitable for children.

Certain programmes contain information which identifies these contents or scenes and have been given an access level from 4 to 18. You can select one of the access levels and thus authorise the playback.

- 1 Select »Parental Guidance« with »▼« or »▲«.
- 2 Select the access level with »◀« or »▶«.
- 3 Press »i« to end the setting.

Blocking the control panel (parental control)

If the control panel block is activated, the buttons on the television do not work.

- 1 Select »Panel Lock« with »▼« or »▲«.
- 2 Activate (On) or deactivate (Off) the panel block with »◀« or »▶«.
- 3 Press »i« to end the setting.

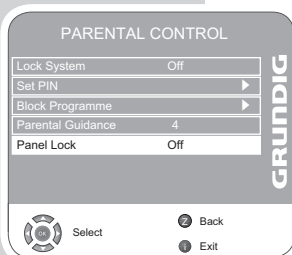
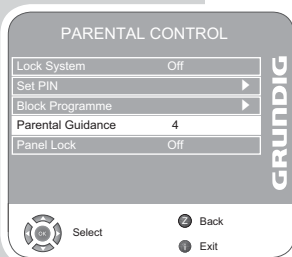
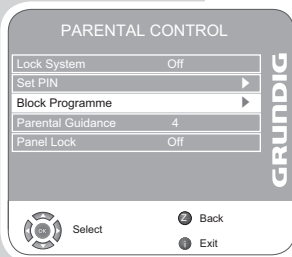
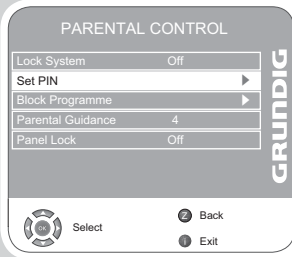

CONVENIENCE FUNCTIONS

Timer functions



- 1 Open the menu with »i«.
 - The »PICTURE« menu is displayed.
- 2 Select the »TIMER« menu with »◀« or »▶« and press »●« to confirm.

Notes:

The correct time is shown in »Clock«.

Additional operations are explained in the following sections.

Switch-off timer

In the »Off Time« menu, you can enter a switch-off time for the television. The television switches off after the entered time has elapsed in stand-by.

- 1 Select »Off Time« with »▼« or »▲« and press »●« to confirm.
- 2 Select »Repeat« with »▼« or »▲« and select the mode with »◀« or »▶«.
- 3 Select »Hour« with »▼« or »▲« and enter the time with »1...0«.
- 4 Select »Minute« with »▼« or »▲« and enter the time with »1...0«.
- 5 Select »Close« with »▼« or »▲« and press »●« to confirm.
- 6 Press »i« to end the setting.

Switch-on timer

In the »On Time« menu, you can enter a switch-on time for the television.

The television switches on with the preset volume and the desired channel after the set time in stand-by mode has elapsed.

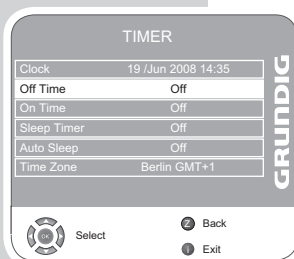

- 1 Select »On Time« with »▼« or »▲« and press »●« to confirm.
- 2 Select »Activate« with »▼« or »▲« and press »◀« or »▶« to choose when the television should switch on.
- 3 Select »Hour« with »▼« or »▲« and enter the time with »1...0«.
- 4 Select »Minute« with »▼« or »▲« and enter the time with »1...0«.
- 5 Select »Volume« with »▼« or »▲« and set the volume by pressing »◀« or »▶«.
- 6 Select »Mode« with »▼« or »▲« and press »◀« or »▶« to select »DTV« or »ATV«.
- 7 Select »Program« with »▼« or »▲« and enter the television channel by pressing »◀« or »▶«.
- 8 Select »Close« with »▼« or »▲« and press »●« to confirm.
- 9 Press »i« to end the setting.



CONVENIENCE FUNCTIONS

Enter the switch-off time (Sleep Timer)

In the »Sleep Timer« menu you can enter a time for the television to switch off. After this time has elapsed, the television switches to standby mode.

- 1 Select »Sleep Timer« with »▼« or »▲«.
- 2 Select the switch-off time with »◀« or »▶«.

Note:

Switch off the function by pressing »◀« or »▶« to set it to »Off«.

- 3 Press »i« to end the setting.

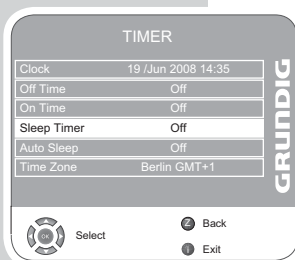

Automatic switch-off (Auto Timer)

If this function is activated, the television switches off after 5 minutes on stand-by if no video signal is transmitted.

- 1 Select »Auto Sleep« with »▼« or »▲«.
- 2 Press »◀« or »▶« to switch the function »On«.

Note:

Switch off the function by pressing »◀« or »▶« to set it to »Off«.

- 3 Press »i« to end the setting.



Setting the time zone

The television automatically detects the local difference to Greenwich Mean Time (the selected channel provides a time signal). You can set the local time difference yourself if the time is not detected or is not the same as your local time.

- 1 Select »Time Zone« with »▼« or »▲«
- 2 Set the time zone with »◀« or »▶« (in Germany: + 1.00 hour).
- 3 Press »i« to end the setting.



USB-MODE

The file formats

Your television can be operated via the USB input with the following file formats:

MP4 video data

The MP4 process was designed to compress video files.

An MP4 video is an encoder/decoder, based on the MPEG-4 compression system, which is used to decrypt and display compressed video data.

This enables the television to play back videos compressed in the MPEG 4 SP format.

MPEG 4 SP files are "packaged" with the audio data - which have been compressed using MP3, AAC or Dolby Digital® - in this ".AVI" or ".MP4" file.

MP3/WMA audio data

MP3 stands for MPEG-1 Audio Layer 3 and comes from the Motion Picture Expert Group (MPEG) standard, which was developed for compressing audio and video data.

WMA is a compression standard for audio data (Windows Media Audio).

These formats enable audio files to be saved on a computer with a sound quality similar to that of a CD.

MP3 files can be organised into folders and subfolders similar to files on a computer.

JPEG picture data

JPEG stands for Joint Picture Experts Group. This process was designed to compress picture files.

JPEG files can be saved onto a data medium along with other file types.

The files can be compiled in folders. This structure is similar to that of an MP3 CD.

USB-MODE

Connecting external data media

Before connecting the data medium, switch the television to stand-by with »«. Connect the device and then switch the television on again.

Before disconnecting the data medium, the television must first be switched to standby, otherwise files can be damaged.

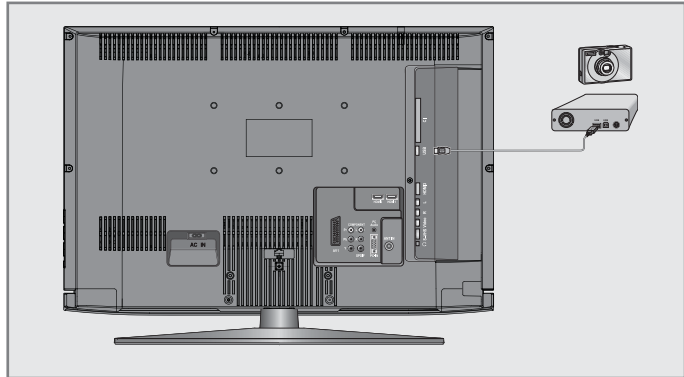

- 1 Connect the USB interface »**USB**« of the television and the corresponding socket on the data device (external hard drive, digital camera, card reader or MP3 player) using a USB cable;

or

plug the memory stick into the USB interface »**USB**« of the television.

Note:

A bi-directional data transfer as defined for ITE (Information Technology Equipment) devices in EN 55022/EN 55024 is not possible.

USB transfer is not in itself an operating mode. It is only an additional function.

- 2 Confirm the display »  Yes« using »●«. - The file browser appears.

USB-MODE

The file browser

The file browser displays the data (AVI., JPEG, MP3, MP4 or WMA data) that the external data medium offers.

If a data medium contains different file formats, you can deactivate data you do not need for the playback using a filter function (All Supported, Text, Movie, Music, Photo).

The main menu of the file browser

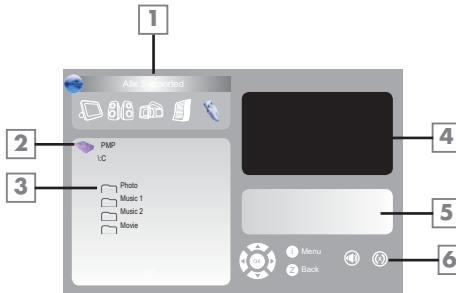

- 1 Selected data format.
- 2 Name of the data medium.
- 3 Total folders on the data medium.
- 4 Inset picture of a selected JPEG picture.
- 5 Status information for the selected file.
- 6 Menu navigation.

USB-MODE

Settings in the USB setup menu

Opening the USB setup menu

- 1 Open the menu with »i«.
 - The »PICTURE« menu is displayed.
- 2 Select the »USB SETUP« menu with »◀« or »▶«.

Note:

Additional operations are explained in the following sections.

Switching on automatic preview

If the automatic preview is switched on, you can see the selected JPEG picture in the main menu of the file browser.

- 1 Select »Auto Preview« with »▼« or »▲«.
- 2 Press »◀« or »▶« to switch on the (on) function.
- 3 Press »i« to end the setting.

Selecting the display duration of the slideshow

- 1 Select »Slide Show Interval« with »▼« or »▲«.
- 2 Select the time (3, 5, 10 seconds) with »◀« or »▶«.
- 3 Press »i« to end the setting.

Selecting the display mode

- 1 Select »View Mode« with »▼« or »▲«.
- 2 Press »◀« or »▶« to select the function.
- 3 Press »i« to end the setting.

Playback – Basic functions

- 1 Press »AV« to select data medium, press »▼« or »▲« to select »USB« and press »●« to confirm.
 - The file browser (the "Contents") of the data medium is displayed.
- 2 Select file format (All Supported, Text, Movie, Music, Photo) with »◀« or »▶«.
- 3 Switch to the file overview with »●«.
- 4 Select the file you want with »▼« or »▲« and press »●« to confirm.
 - A list of sub-directories appears.

Note:

Switch back to the main folder with »Z«.

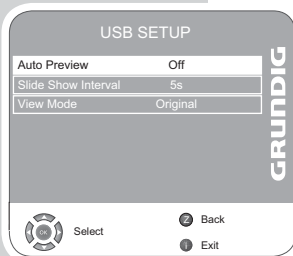

USB-MODE

- 5 Select the track or picture with »▼« or »▲« and start play by pressing »▶«.
 - You can view information on the film by pressing »?«.
 - For playing MP3 or WMA data, information on the album, track and singer is displayed at the right of the menu.
 - When playing picture data, information about the resolution and the size is displayed at the right of the menu.

Note:

The file browser is switched off when playing picture data. Press »■« to switch back to the file browser.

- 6 Press »■|« to pause playback.
- 7 Press »▶« to resume playback.
- 8 Press »■« to end playback.
 - The file browser appears.

Note:

To return to the main folder, press »▲« to select the folder icon » ..« and then press »●«.

Additional playback functions

Depending on the file formats used, the following additional functions are possible.

If the »⊙« symbol appears on the television screen, then the selected function is not possible with this file.

Play selected tracks

Only play the marked tracks.

- 1 Select the track with »▼« or »▲« and highlight using »●«.
- 2 Select the next track with »▼« or »▲« and highlight with »●«.
- 3 Start playback with »▶«.
- 4 Press »■« to end playback.

Note:

To remove the highlighting, select the track with »▼« or »▲« and switch off the marking with »●«.

Selecting a track or picture in steps (SKIP)

- 1 During playback, select the next track/picture you want with »▶|«.
- 2 Select the previous track/picture with »|◀«.
 - Playback begins with the track or picture you selected.

PERSONAL VIDEO RECORDER

PVR mode

TV set does not contain a hard disk. Connect an external hard disk or memory stick to USB socket in order to use the PVR (Personal Video Recorder) feature. PVR only functions in digital TV channels.

- 1 Open the menu with »i«.
- The »PICTURE« menu is displayed.
- 2 Select »OPTIONS« with »◀« or »▶« and press »●« to confirm.
- 3 Switch to the second menu page with »▼« and confirm »PVR File System« with »●«.

Note:

Additional operations are explained in the following sections.

Formatting the external media

You must format the external data media through the TV set in order to be able to use it for PVR feature.

- 1 Select »Disk Maintenance« with »▼« or »▲« and press »●« to confirm.
- 2 Select »Format« with »▼« or »▲« and press »●« to confirm.
- 3 Select »OK« with »▼« or »▲« and press »●« to confirm.
- 4 Press »i« to end the setting.

Notes:

If you want to use external media for another purpose rather than PVR functionality, you must create a partition on your external media not to lose your other personal data. Please only format the partition you will use for PVR.

After formatting you can not display the contents in the external media in your TV USB Mode and personal computer.

Information on the external media

You can call up information on the external data media or format it.

- 1 Select »Disk Information« with »▼« or »▲« and press »●« to confirm.
- The Disk Information is displayed. It contains the time shift duration, remaining size and total size.

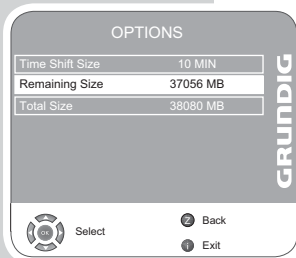
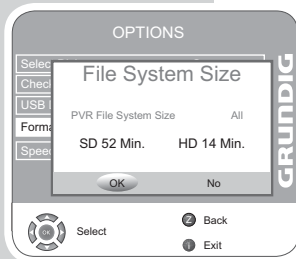

PERSONAL VIDEO RECORDER

Recording

You can, for example, watch a digital TV channels live or with a delay, while recording a programme on the tuner.

The programme you record is automatically stored in the archive (USB external data media) of the PVR (Personal Video Recorder). During a recording you can select and view a different programme from the archive.



Recording a programme immediately

- 1 Select the channel with »1...0« or »P+«, »P-« and press »●«.
 - The recording display appears at the button of the screen. It shows channel name and recording time.
 - Recording icon flashes in the lower right corner of the screen and recording duration appears under it during recording.
- 2 To end the recording, press »■«.

Notes:

When you finished the recording, it is automatically stored into external media, you can see the media with Recorded Media List by pressing »◀◀«.

If external media unplugged while recording, the remaining media recording process is cancelled automatically and it is not saved into external media.

Selecting a programme from the channel list

- 1 Press »●« to open the channel list
- 2 Press »▼« or »▲« to select the channel and »●« to confirm.
- 3 Press »i« to exit channel list.
- 3 Press »●« to start recording.
 - Information on the duration and the channel name is shown.
- 4 To end the recording, press »■«.

Programming the timer manually

You can set a timer for recording programmes.

- 1 Press »TV-G« and then press »●« in EPG menu.
 - The »Recorder« menu is displayed.
- 2 Select »Programme« with »▼« or »▲« and press »◀« or »▶« to select channel.
- 3 Select »Start Date« with »▼« or »▲« and enter the date with »1...0«. (year, month, day).
- 4 Select »Start Time« with »▼« or »▲« and enter the time with »1...0«.
- 5 Select »End Date« with »▼« or »▲« and enter the date with »1...0«. (year, month, day).
- 6 Select »End Time« with »▼« or »▲« and enter the time with »1...0«.

Recorder	
15 May 2009 13:02	
Programme	1 Test HD1
Start Date	2009/05/15
Start Time	13:04
End Date	2009/05/15
End Time	13:04
Mode	Once
Change	Schedule List
Back	Exit

PERSONAL VIDEO RECORDER

- 7 Select »Mode« with »▼« or »▲« and press »◀« or »▶« to select »Once«, »Every Day«, »Weekly« or »Monthly«.
- 8 To finish the setting, press »●«. – The recording timer is now programmed.
- 9 Press »i« to end the setting.

Notes:

When the time for record is up, a warning message that counts from 20 seconds appears you to allow switching to programmed timer.

When the time for record is up while playback, you will not be interrupted to watch it and recording will start automatically in background unless you pressed "YES" button on Timer Count-Down Message.

Programming the timer with the EPG

You can select programmes in the EPG for the timer.

- 1 Press »TV-G« to open the electronic programme guide (EPG).
- 2 Select the television station with »▼« or »▲«.
- 3 Press »▶« to switch to today's broadcasts and press »▼« or »▲« to select recording programme.
- 4 Press »●◐« and »●« to add the broadcasts to the timer. – You can edit the broadcasts for recording in the »Recorder Schedule List« menu (see the instructions on editing the timer).

Note:

8 EPG Reminders and Recorders can be set in total. Maximum 5 of them can be set for recorder.

- 5 Press »i« to end the setting.

Editing the timer

You can edit programmed timers.

- 1 In the EPG menu, press »●◐« and »■« (yellow). – The »Recorder Schedule List« menu is displayed.

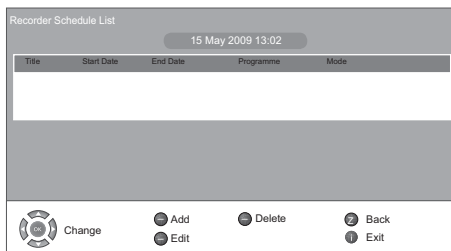

- 2 Select the desired broadcast with »▼« or »▲« and press »■« (blue). – The menu for entering timer data appears.

PERSONAL VIDEO RECORDER

- 3 Make the changes as required.
- 4 To finish the setting, press »●◀«. – The recording timer is now modified.
- 5 Press »i◀ to end the setting.

Deleting a timer

You can delete programmed timers.

- 1 In the EPG menu, press »●◀ and »■◀ (yellow). – The »Recorder Schedule List« menu is displayed.
- 2 Select the desired broadcast with »▼◀ or »▲◀ and press »■◀ (red). – The recording timer is now deleted.
- 3 Press »i◀ to end the setting.

Time shift

This recording method allows you to interrupt the current broadcast and watch it later from that point onward.

- 1 Press »■◀ during the broadcast. – The television freezes the frame and starts recording. – You can record up to max. 10 minutes of the current broadcast.
- 2 To resume the broadcast, press »▶◀. – The system continues recording the broadcast while you are watching it.
- 3 Press »■◀ to end the time shift function. – The message »Live Broadcast« appears.
- 4 The following functions are available during time shift mode:
Playback with »▶◀.
Video search forwards with »▶▶◀.
Video search backwards with »◀◀◀.
Pause with »■◀.

Note:

Beware on pressing »■◀ key, it get back to Live Broadcast that means your recorded data is gone.

Playback

Selecting a broadcast from the recorded list

- 1 Press »◀◀ to open the recorded list. – The »Recorded List« appears.
- 2 Press »▼◀ or »▲◀ to select the broadcast and »●◀ to start playback.
- 3 Press »■◀ to end playback. – The television switches to the current broadcast.



PERSONAL VIDEO RECORDER

Forward/reverse picture search

- 1 During playback, press »▶◀« repeatedly to select the playback speed (2x, 4x, 8x or 16x).
or
press »◀◀« repeatedly to select the playback speed (2x, 4x, 8x or 16x).

Repeating a selected scene (A-B)

You can mark the start and end of scene, this is then played back repeatedly.

- 1 Press »▶◀« twice during playback.
– This point is marked as the start flag A.
- 2 Press »▶◀« again during playback.
– This point is marked as the stop flag B.
– The television repeats playback between these two flags.
- 3 Press »■◀« to quit the function.

Note:

To exit repeating mode, press »■◀« key

Playback during a recording

You can either watch the current broadcast that is being recorded or a previously recorded broadcast while recording takes place.

- 1 Select the channel with »1...0« or »P+«, »P-« and press »●◀«.
- 2 Press »▶◀« some time after you have started recording to start playing the recorded portion until then;
or
press »◀◀◀« to open the »Record List« menu. Pres »▼◀« or »▲◀« to select broadcast you want to watch and confirm with »●◀«.

Editing the recorded list

You can delete or sort the recorded broadcasts (programme, channel or time).

- 1 Press »◀◀◀« to open the recorded list.

Deleting broadcasts

You can delete saved broadcasts.

- 1 Select delete broadcast with »▼◀« or »▲◀«.
- 2 Press »■◀« (red) to confirm and then »◀◀« or »▶▶« to select »Yes«

Note:

The files that are being recorded and played on that time, can not be deleted.

Sorting broadcasts

You can sort saved broadcasts in ascending order by programmes, by channel or by time.

- 1 Each time you press »◀◀◀«, the recorded broadcasts are sorted by programme, channel or time.

USING EXTERNAL DEVICES

DVD player, DVD recorder, video recorder or set-top box

Note:

Which television socket(s) you connect your external devices to depends on the sockets the external device is equipped with and the signals which are available.

Note that with many external devices the resolution of the video signal must be adapted to the input sockets on the television (check the external device's instruction manual). You can find out which values you need to set by referring to the guidelines in the section about connection options.

Note:

Do not connect any other equipment while the device is switched on. Switch off the other equipment as well before connecting it. Only plug the device into the mains socket after you have connected the external devices.

High definition – HD ready

Your television can playback high-definition television signals (HDTV).

You can connect the input sources (HDTV set-top box or High Definition DVD player) to the »HDMI« socket (digital HDTV signal).

This ensures that you can view digital HDTV programmes, even if they are copy-protected (HDCP High Bandwidth Digital Content Protection).



Connecting a DVD player, DVD recorder, video recorder or set-top box

With a digital audio/video signal

Video signal: digital video; resolution: standard 576p; HDTV 720p, 1080i.

Audio signal: digital audio (stereo, multi-channel compression, uncompressed).

Channel position »HDMI1«, »HDMI2« or »HDMI3«.

- 1 Connect the »HDMI1«, »HDMI2« or »HDMI3« socket on the television and the corresponding HDMI socket on the external device using a standard HDMI cable (digital video and audio signal).

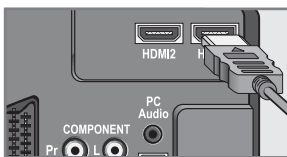

USING EXTERNAL DEVICES

With an analogue video signal (progressive)

Video signal: YUV; resolution: standard 576p; HDTV 720p, 1080i.

Audio signal: stereo, analogue.

Channel position »YPBPR«.

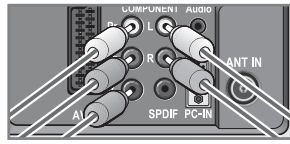

1 Connect the »**COMPONENT Y Pb Pr**« sockets on the television and the corresponding sockets on the external device using cinch cables (video signal).

2 Connect the »**COMPONENT L R**« sockets on the television to the corresponding sockets on the external device using cinch cables (audio signal).

Using the Euro/AV socket

Video signal: FBAS/RGB.

Audio signal: stereo, analogue.

Channel position »AV1«.

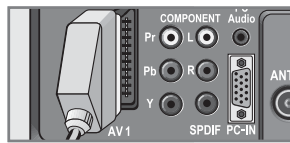
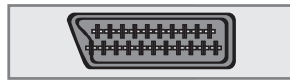

1 Connect the »**AV 1**« socket on the television and the corresponding socket on the external device using a EURO-AV cable (video and audio signal).

With S-Video signal

Video signal: Y/C.

Audio signal: stereo, analogue.

Channel position »S-VIDEO«.

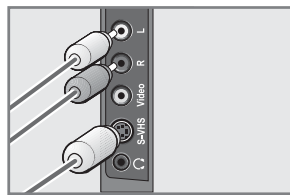

1 Connect the »**S-VHS**« socket on the television and the corresponding socket on the external device using an S-Video cable (video signal).

2 Connect the »**L R**« sockets on the television to the corresponding sockets on the external device using cinch cables (audio signal).

With an analog TV signal

Video signal: FBAS.

Audio signal: stereo, analogue.

Channel position »VIDEO«.

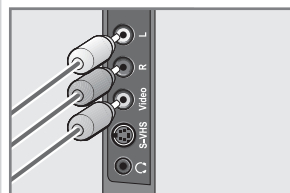

1 Connect the »**Video**« cinch socket on the television and the corresponding socket on the external device using cinch cables (video signal).

2 Connect the »**L R**« sockets on the television to the corresponding sockets on the external device using cinch cables (audio signal).

USING EXTERNAL DEVICES

Using a video recorder, DVD player or set-top box

- 1 Switch on the video recorder, DVD player or set-top box and select the function you wish to use.
- 2 Press **»AV«**, select the input signal channel with **»^«** or **»v«** (**»AV1«**, **»VIDEO«**, **»S-VIDEO«**, **»HDMI1«**, **»HDMI2«**, **»HDMI3«** or **»YPBPR«**) and press **»●«** to confirm.

Headphones

Connecting the headphones

- 1 Plug the headphone jack (3.5 mm ø jack plug) into the headphone socket on the right side of the television.

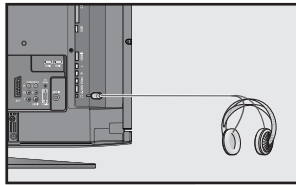

Selecting audio settings for the headphones

- 1 Open the menu with **»i«**.
- The **»PICTURE«** menu is displayed.
- 2 Select the **»SOUND«** menu with **»<«** or **»>«** and confirm with **»●«**.
- 3 Select the **»Headphone«** with **»v«** or **»^«**.
- 4 Adjust the volume with **»<«** or **»>«**.
- 5 Press **»i«** to end the setting.

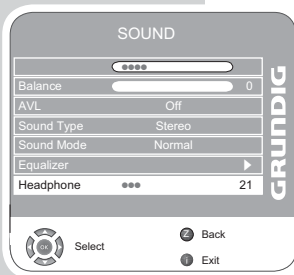

USING EXTERNAL DEVICES

Decoder or satellite receiver

In order for the television to receive encoded programs from a privately operated station, a decoder is needed.

Connecting a decoder or satellite receiver

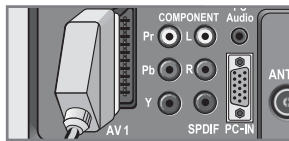
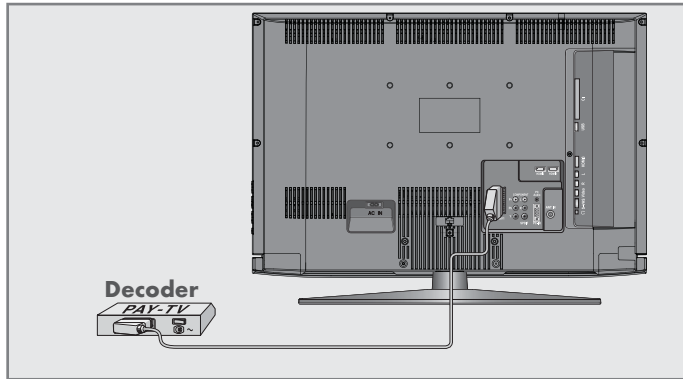

- 1 Connect the »AV1« socket on the television set and the appropriate socket on the decoder using a EURO-AV cable.

Using a decoder or satellite receiver

- 1 Switch on the television and the decoder or the satellite receiver.
- 2 Press »AV«, select »AV1« with »V« or »^« and press »●« to confirm.

Activating the preset for a decoder

If this function is activated, the decoder (connected to the »AV1« socket) provides a decoded audio/video signal.

- 1 Open the menu with »i«.
– The »PICTURE« menu is displayed.
- 2 Select »OPTIONS« with »<« or »>« and press »●« to confirm.
- 3 Select the »Decoder« with »V« or »^«.
- 4 Press »<« or »>« to switch the function (»On«).
- 5 Press »i« to end the setting.

USING EXTERNAL DEVICES

Camcorder

Connecting the camcorder

- 1 Connect the yellow socket »**Video**« on the television and the corresponding socket on the camcorder (VHS, Video 8) with a cinch cable (picture signal);

or

connect the »**S-VHS**« socket (picture signal) on the television and the corresponding socket on the camcorder (S-VHS, Hi 8) with a S-Video cable.

- 2 Connect the white and red sockets »**L R**« on the television and the corresponding sockets on the camcorder with a cinch cable (audio signal).

Note:

There must not be video signals at »**Video**« and »**S-VHS**« sockets at the same time. This could lead to picture disturbances.

Operating with a camcorder

- 1 Switch on the camcorder, insert a cassette and start playback.
- 2 Press »**AV**«, select the »**VIDEO**« or »**S-VIDEO**« channel with »**▼**« or »**▲**« and press »**●**« to confirm.

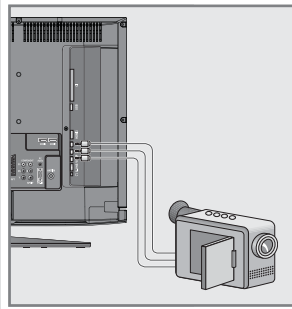

Hi-fi system/AV receiver

Connecting the hi-fi system/AV receiver

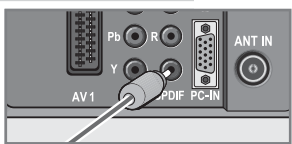
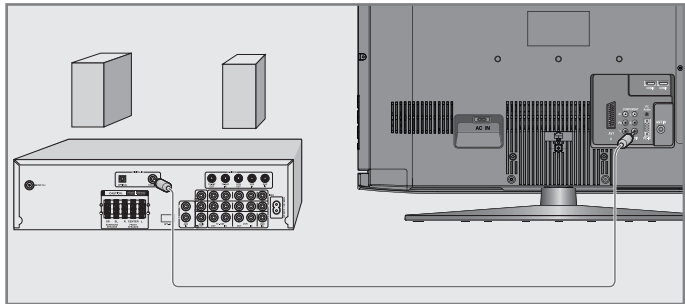

- 1 Connect the socket »**SPDIF**« on the television to the corresponding socket on the AV receiver using a cinch cable (digital audio signal).

PC MONITOR MODE

Connecting a PC

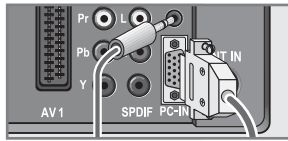
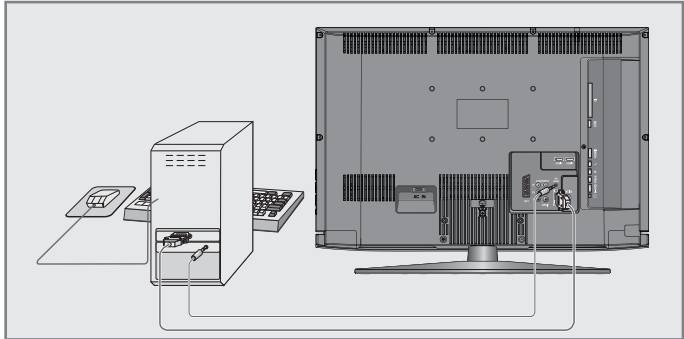

- 1 Connect the socket »PC-IN« on the television to the corresponding socket on the PC using a VGA cable.
- 2 Connect the socket »PC AUDIO« on the television to the corresponding socket on the PC using a cinch cable (audio signal).

Note:

Adjust your PC to the monitor (for example, picture resolution 1280 x 768, picture frequency 60 Hz).

Selecting the channel position for the PC

- 1 Press »AV«, select »PC« with »V« or »^« and press »●« to confirm.

Settings for the PC

- 1 Open the menu with »i«.
- The »PICTURE« menu is displayed.
- 2 Select the »PC SETUP« menu with »<« or »>« and confirm with »●«.
- 3 Select the function or setting you want with »V« or »^« and press »<« or »>« to execute it.

- Options:

- »Auto Adjust«
- »Horizontal Position«
- »Vertical Position«
- »Size«
- »Phase«

For automatic PC configuration;
Adjust the picture position horizontally;
Adjust the picture position vertically;
Set the cycle frequency;
Remove horizontal flicker, blurring and horizontal lines.

- 4 Press »i« to end the settings.

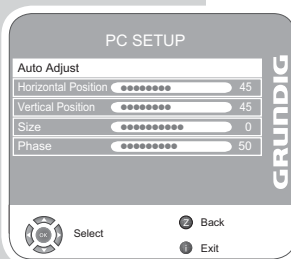

OPERATION WITH COMMON INTERFACE

Inserting the CA module

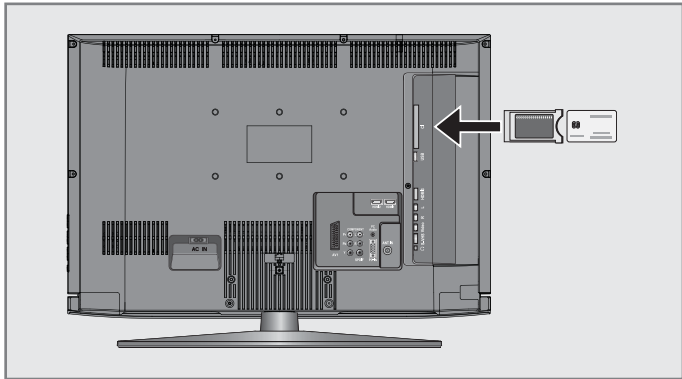

Note:

Switch off the appliance before inserting the CA module in the »CI« slot.

- 1 Insert the smart card into the CA module.
- 2 Insert the CA module with the smart card into the »CI« slot on the television.

Note:

To see which CA module is in the Common Interface slot, go to the »CA - Module« submenu.

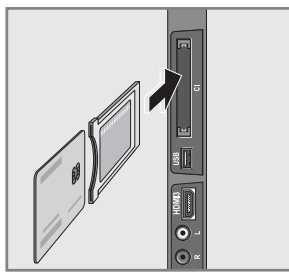

Access control for CA module and smart card

- 1 Open the menu with »i«. - The »PICTURE« menu is displayed.
- 2 Select the »CHANNEL SETUP« menu with »<« or »>« and confirm with »●«.
- 3 Select »CA-Module« with »v« or »^« and press »●« to confirm.

Notes:

This menu give operating instructions and – after you enter your PIN code – access to channels of the PAY-TV provider. The remaining settings are described in the manuals for your CA module and smart card.

- 4 Press »i« to end the settings.

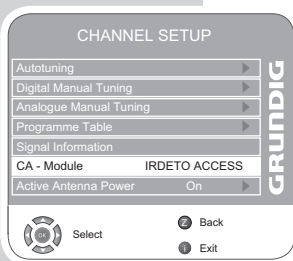

SPECIAL SETTINGS

Tuning digital television stations

This search deletes all television stations included in the channel list!

Tuning all digital television stations with cable connection by auto tuning

- 1 Open the menu with »i«.
 - The »PICTURE« menu appears.
- 2 Select the »CHANNEL SETUP« menu with »◀« or »▶«.
- 3 Select »Auto Tuning« with »▼« or »▲« and confirm with »●«.
 - The »Auto Tuning« menu appears.
- 4 Select »Country Selection« by pressing »▼« or »▲« and press »◀« or »▶« to make the setting.
- 5 Select the »Scan Type« with »▼« and press »◀« or »▶« to select the »DTV«.
 - The »Scan Type« menu appears.
- 6 Select the »TV Connection Type« with »▼«. Press »◀« or »▶« to select the »Cable« and press »●«.
 - »Scan Type« is active.
- 7 Press »◀« or »▶« to select the scan type »Quick« or »Full«.
 - »Quick« scanning function sets the channels according to the cable operator information in the broadcasting signal.
 - Network ID« performs the installation that is suitable to your network. If you know the Network ID, please enter it; otherwise please select Auto Recommended settings for »Frequency« or »Symbol Rate« is »Auto«.
 - Select »Full« if the scanning can not be performed with »Fast« option.
 - All current channels are set and stored in »Full« scanning. This scanning process can take a long time. This option is recommended if your cable operator does not support fast scanning function.
- 8 Start the search with »●«.
 - The »Searching...« menu appears, and the search for digital TV stations begins. This may take several minutes depending on the number of television stations received.
 - The search is ended when the »Programme Table« appears.

Note:

You can stop the search by pressing »i«.

Tuning the digital television stations with cable connection – by entering the frequency

- 1 Open the menu with »i«.
 - The »PICTURE« menu appears.
- 2 Select the »CHANNEL SETUP« menu with »◀« or »▶«.
- 3 Select »Digital Manual Tuning« with »▼« or »▲« and press »●« to confirm.
 - The »Digital Manual Tuning« menu appears.

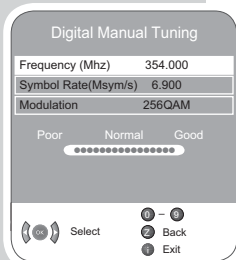
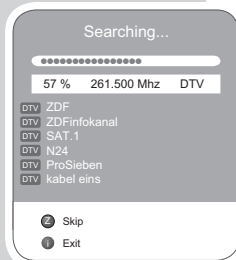
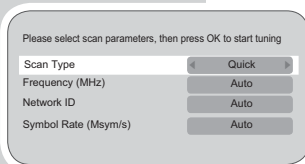
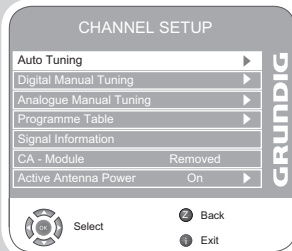

SPECIAL SETTINGS

- 4 Enter Frequency (with 6 digits), Symbol Rate, Modulation directly with »1 ... 0« and press »●« to confirm.
 - The search is finished when the channels found appear in the list.
- 5 Press »i« to end the setting.

Tuning all digital television stations with aerial connection by auto tuning

- 1 Open the menu with »i«.
 - The »PICTURE« menu appears.
- 2 Select the »CHANNEL SETUP« menu with »◀« or »▶«.
- 3 Select »Auto Tuning« with »▼« or »▲« and confirm with »●«.
- 4 Select »Country Selection« by pressing »▼« or »▲« and press »◀« or »▶« to make the setting.
- 5 Select the »Scan Type« with »▼« and press »◀« or »▶« to select the »DTV«.
- 6 Select the »TV Connection Type« with »▼«. Press »◀« or »▶« to select the »Aerial« and press »●«.
 - The »Searching...« menu appears, and the search for digital TV stations begins. This may take several minutes depending on the number of television stations received.
 - The search is ended when the »Programme Table« appears.

Note:

You can stop the search by pressing »i«.

- 6 Press »i« to end the setting.

Tuning the digital television stations with aerial connection – by entering the channel numbers

- 1 Open the menu with »i«.
 - The »PICTURE« menu appears.
- 2 Select the »CHANNEL SETUP« menu with »◀« or »▶«.
- 3 Select »Digital Manual Tuning« with »▼« or »▲« and press »●« to confirm.
 - The »Digital Manual Tuning« menu appears.
- 4 Enter channel number directly with »1 ... 0« and press »●« to confirm.
 - The search is finished when the channels found appear in the list.
- 5 Press »i« to end the setting.

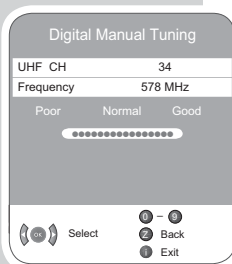
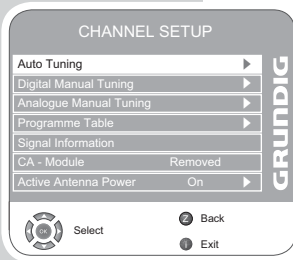

SPECIAL SETTINGS

Tuning analogue television stations

This setting is only necessary if you cannot receive any digital stations and you have not carried out an analogue search during initial setup.

The television station can be set directly or using the search.

Switching the television to analogue channels

- 1 Open the »INPUT SOURCE« menu by pressing »AV«.
- 2 Select input source »ATV« with »▼« or »▲« and press »●« to confirm.

Note:

Additional operations are explained in the following sections.

Re-tuning all analogue television channels

These settings are only necessary if you can not receive any digital stations or if you want to re-tune all analogue channels.

The analogue television stations are listed in the channel list after the digital television stations.

Note:

Plug the rooftop antenna cable (for analogue television stations) into the »ANT IN« socket on the television.

- 1 Open the menu with »i«.
 - The »PICTURE« menu appears.
- 2 Select the »CHANNEL SETUP« menu with »◀« or »▶«.
- 3 Select »Autotuning« with »▼« or »▲« and confirm with »●«.
- 4 Select »Country Selection« by pressing »▼« or »▲« and press »◀« or »▶« to make the setting.
- 5 Select the »Scan Type« with »▼«.

Press »◀« or »▶« to select the »ATV« display and start the search with »●«.

- The »Searching...« menu appears, and the search for analogue TV stations begins. This may take several minutes depending on the number of television stations received.

- The search is ended when the »Programme Table« appears.

Note:

You can stop the search by pressing »i«.

- 6 Press »i« to end the setting.

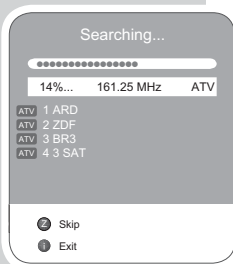
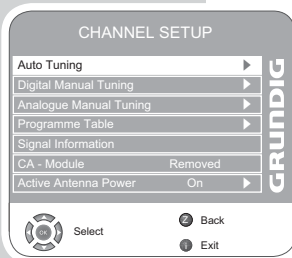

SPECIAL SETTINGS

Tuning the analogue television channels by entering the channel numbers

- 1 Open the menu with »i«. – The »PICTURE« menu appears.
- 2 Select the »CHANNEL SETUP« menu with »◀« or »▶«.
- 3 Select »Analogue Manual Tuning« with »▼« or »▲« and press »●« to confirm.
- 4 Select the »Programme No« by pressing »▼« or »▲« and press »◀« or »▶« to set the preset.
- 5 Select »Current Channel« with »▼« or »▲«.
- 6 Press »●« to choose between »S« (special channel) or »C« (channel).
- 7 Enter the channel number with »◀« or »▶« step by step or with »1...0« directly.

Note:

The current system is displayed in the »System« line. If the colour and/or sound is not functioning correctly, select »System« with »▼« or »▲«.

Select the necessary settings with »◀« or »▶«.

- 8 Press »■« (red) to finish the setting.

Note:

To set other television stations, repeat steps 4 to 8.

- 9 Press »i« to end the setting.

Fine tuning analogue television stations

The television automatically tunes itself to the best possible reception. You may need to fine tune it manually in areas where the reception is poor.

- 1 Select stations with »1 ... 0« directly or step by step with »▼« or »▲«.
- 2 Open the menu with »i«. – The »PICTURE« menu appears.
- 3 Select the »CHANNEL SETUP« menu with »◀« or »▶«.
- 4 Select »Analogue Manual Tuning« with »▼« or »▲« and press »●« to confirm.
- 5 Select »Fine Tuning« with »▼« or »▲« and set with »◀« or »▶«.
- 6 Press »■« (red) to finish the setting.
- 7 Press »i« to end the setting.

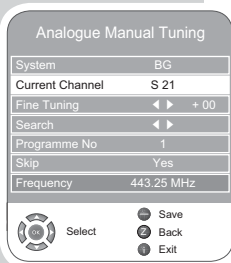
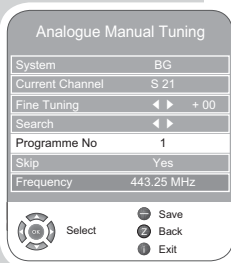

SPECIAL SETTINGS

Changing stored channels for analogue stations

If channels were stored with the automatic channel search during the tuning of the television channels, you can delete them. You can also store stations in a different preset, change or enter the name of a stations as well as skip channels.

Select channel lists

- 1 Open the menu with »i«. – The »PICTURE« menu is displayed.
- 2 Select the »CHANNEL SETUP« menu with »◀« or »▶« and confirm with »●«.
- 3 Select »Programme Table« with »▼« or »▲« and press »●« to confirm.

Note:

Additional operations are explained in the following sections.

Deleting channels

- 1 In the »Programme Table« menu, press »▼« or »▲« to select the channel to be deleted and press »■« (yellow) to confirm.
- 2 Press »■« (green) to confirm the deletion.

Note:

Press »■« (red) to delete all the channels.

Sorting television channels

- 1 In the »Programme Table« menu, select the channel to be moved with with »▼«, »▲«, »◀« or »▶«.
- 2 Highlight the channel with »■« (green).
- 3 Select a new channel position by pressing »▲«, »▼«, »◀« or »▶« and then press »●« to confirm. – All of the channels that follow move up one position.

Note:

To sort the other television channels repeat steps 1 to 3.

Entering the channel names (maximum of 8 characters)

- 1 In the »Programme Table« menu, select the desired channel with »▲«, »▼«, »◀« or »▶«.
- 2 Highlight the channel with »■« (red).
- 3 Select letters or numbers with »▲« or »▼«, move to the next position with »◀« or »▶« and repeat.
- 4 Store the channel name with »●«.

Note:

To enter additional channel names, repeat steps 1 to 4.

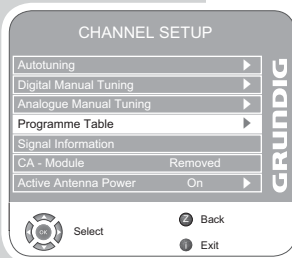

SPECIAL SETTINGS

Skipping television channels

You can highlight television stations to be skipped when you select with »^« or »v«. It is still possible to select using the number buttons.

- 1 In the »Programme Table« menu, select the desired channel with »^«, »v«, »<« or »>«.
- 2 Press »>« to switch to the »⊙« symbol and press »●« to highlight the television channel.
 - The channel is marked with »⊙«.

Note:

Channels can be enabled again. Press »v« or »^« to select the channel, press »>« to switch to the symbol »⊙« and press »●« to enable the channel again.

Creating a list of favourites

You can select your favourite channels and save them in up to four lists (FAV1 to FAV4).

- 1 In the »Programme Table« menu, select the television channel with »v« or »^«.
- 2 "Push" the television channel with »<« or »>« into the favourites list 1 to 4 and save it with »●«.
 - The position in the favourites list is marked with »✓«.
 - You can enter the same channel in more than one favourites list.

Note:

You can delete channels from the favourites list. Press »v« oder »^« and »<« or »>« to select the channel and »●« to delete it.

Concluding the settings

- 1 Press »i« to finish the settings.

INFORMATION

Displaying signal information

(only for digital television channels)

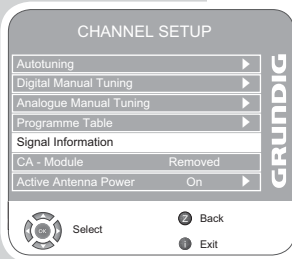

- 1 Open the menu with »i«. - The »PICTURE« menu appears.
- 2 Select the menu »CHANNEL SETUP« with »◀« or »▶«.
- 3 Select »Signal Information« with »▼« or »▲« and press »●« to confirm. - You will see information on the channel, network, modulation, symbol rate, quality and signal strength.

Notes:

The lower section of the menu shows the signal properties. The further the bar for »Quality« and »Signal Strength« extends to the right, the better the reception signal.

The signal level not only depends on your receiver system, but also on the channel which is currently active. Remember this when aligning your antenna using the signal level display.

- 4 Press »i« to end the display.

Updating software

(only for digital television channels)

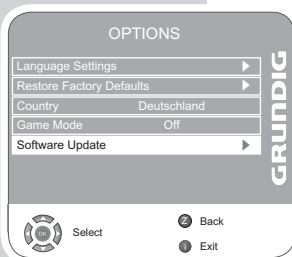

- 1 Open the menu with »i«. - The »PICTURE« menu appears.
- 2 Select the »OPTIONS« menu with »◀« or »▶«.
- 3 Select the »Software Update« menu by pressing »▼« or »▲«.
- 4 Press »●« to start the software update. - The software is updated automatically, if possible.
- 5 Press »i« to end the setting.

INFORMATION

Technical data

Operating voltage:	220-240 V ~ 50-60 Hz
Power consumption:	in operation 100 W (GR 26) in operation 140 W (GR 32) in standby < 1 W
Sound output:	2 x 14 watts music 2 x 7 sine wave (GR 26) 2 x 20 watts music 2 x 10 sine wave (GR 32)
Reception ranges:	Analogue: C01 ... C80, special channels S01 ... S41 Cable: Full band 110MHz 862MHz Modulation:16QAM, 32QAM, 64QAM, 128QAM and 256QAM Symbolrate:4.0Msym/s to 7.0Msym/s Digital: VHF/UHF Bandwidth 7 MHz and 8 MHz COFDM modes: 2k and 8k Constellation: 16QAM, 64QAM, QPSK
Preset channels:	500 (digital), 99 (analogue) and 8 AV, 1 USB
Screen size:	66 cm/26" (GR 26) 81 cm/32" (GR 32)
Max. resolution:	WXGA 1366 x 768
Weight:	approx 8,4 kg (GR 26) approx 11 kg (GR 32)

Service information for dealers

The television set may only be operated with the mains adapter supplied.

The product complies with the following EU directives: 2006/95/EG directive for electrical equipment to be used within defined voltage ranges. 2004/108/EG directive on electromagnetic compatibility.

The device complies with the following standards: EN 60065, EN 55013, EN 55020, EN 55022, EN 55024.

Environmental note

This product has been made from high-quality parts and materials which can be re-used and recycled.

Therefore, do not throw the product away with normal household waste at the end of its life. Take it to a collection point for recycling electrical and electronic devices. This is indicated by this symbol on the product, in the operating manual and on the packaging.

Please find out about collection points operated by your local authority.

Help protect the environment by recycling used products.

Technical changes and errors reserved.



INFORMATION

Troubleshooting

If the remedies given below do not work, please consult an authorised GRUNDIG dealer. Please bear in mind that malfunctions can also be caused by external devices such as video recorders or satellite receivers.

Problem	Possible cause	Remedy
Screen lit (snow), but no station	Antenna cable	Is the antenna cable connected?
	No TV station programmed	Start a station search
Poor picture contrast	Picture settings incorrectly set	Adjust the brightness, contrast or colour setting
	Problem at station	Test with a different station
Interference to picture and/or sound	Interference from other devices	Change the position of the device
	Channel setting	Automatic or manual channel setting/fine tuning
No colour	Antenna	Have antenna cable or system checked
	Colour intensity at maximum	Turn up the colour
	TV standard setting (if setting option is available)	Select the correct colour standard
	Problem at station	Test with a another channel
Picture but no sound	Volume set to minimum	Turn up or switch on the volume
	Problem at station	Test with a another channel
Teletext missing or faulty	Television station (has no teletext) or antenna system	Test another channel for fine tuning and ghosts
	Station signal too weak	Check the antenna system
	No optical connection	Point the remote control at the television set
Remote control does not work	Remote control batteries	Check the batteries, change if necessary
	Operating condition undefined	Switch off the television with the main power button for approximately 2 minutes
	Incorrect setting for picture resolution and picture frequency on the PC	Change the setting on the PC (for example, picture resolution 1280 x 768, picture frequency 60Hz)

NOTE:

This is a Class A product. During operation the device can cause radio interference. In this case the user may have to remedy this. Please contact your specialist dealer.

INFORMATION

Additional Information for units sold in the UK.

Units sold in the UK are suitable for operation from a 240V ac, 50Hz mains supply.

The range of multi-system receivers is built to work in most European countries. However, the mains plug and socket system for the UK differs from many European countries.

This appliance has been supplied with a fitted, non-removable, approved converter plug for use in the UK. This converter plug is fitted with a 5A rated fuse.

In case this appliance is supplied with a moulded 2-pin Euro plug only, which is unsuitable for UK operation, this must be cut off and immediately disposed of. An approved 13A, 3-pin UK plug should then be fitted by a qualified electrician.

Note:

The severed Euro plug must be destroyed to avoid a possible shock hazard should it be inserted into a socket elsewhere.

If a non-rewireable 3-pin plug or a rewireable 13A (BS1363) 3-pin plug is used, it must be fitted with a 5A ASTA or BSI approved BS1362 fuse. If any other type of plug is used it must be protected by a 5A fuse either in the plug, or at the distribution board. If this type of plug becomes defective, ensure that the fuse is removed before disposal, to eliminate potential shock hazard.

If it is necessary to change the fuse in the non-rewireable plug, the correct type and rating (5A ASTA or BSI approved BS1362) must be used and the fuse cover must be refitted. If the fuse cover is lost or damaged, the lead and plug must not be used until a replacement is obtained. Replacement fuse covers should be obtained from your dealer.

Important:

The wires in the mains lead are colour coded in accordance with the following code:

BLUE - NEUTRAL

BROWN - LIVE

As the colours of the wires in the mains lead of your appliance may not correspond with the coloured marking identifying terminals in your plug, proceed as follows:

Connect the BLUE coloured wire to plug terminal marked with the letter "N" or coloured black.

Connect the BROWN coloured wire to the plug terminal marked with the letter "L" or coloured red.

In no circumstance must any of the wires be connected to the terminal marked with the letter "E", earth symbol "V", coloured green, or green & yellow.

INHALT

4

8

8

9

10

10

11

12

15

15

16

19

20

23

23

25

26

27

27

27

28

29

29

30

32

34

34

35

36

37

38

40

40

41

44

44

45

46

46

46

46

48

49

50

51

AUFSTELLEN UND SICHERHEIT

ANSCHLIESSEN/VORBEREITEN

Antenne und Netzkabel anschließen

Batterien in die Fernbedienung einlegen

AUF EINEN BLICK

Die Anschlüsse des Fernsehgerätes

Die Bedienelemente des Fernsehgerätes

Die Fernbedienung

EINSTELLUNGEN

Nach Fernsehprogrammen suchen

Programmbelegung der digitalen Programme ändern

Bildeinstellungen

Toneinstellungen

FERNSEH-BETRIEB

Grundfunktionen

Zapp-Funktion

Bildformat umschalten

VIDEOTEXT-BETRIEB

TOP-text oder FLOF-Text-Betrieb

Normaltext-betrieb

Weitere Funktionen

KOMFORT-FUNKTIONEN

Praktische Funktionen im Sonderfunktionen-Menü

Kindersicherung

Timerfunktionen

USB-BETRIEB

Dateiformate

Externe Datenträger anschließen

Der Dateimanagers

Wiedergabe - Grundfunktionen

Zusätzliche Wiedergabefunktionen

PERSONAL VIDEO RECORDER

Aufnahme und Wiedergabe auf externe Datenträger

Fernsehprogramme aufnehmen

Timeshift

Wiedergabe

Daten in der Aufnahmeliste ändern

BETRIEB MIT EXTERNEN GERÄTEN

DVD-Player, DVD-Recorder, Videorecorder oder Set Top-Box

High-Definition - HD ready

DVD-Player, DVD-Recorder, Videorecorder oder Digitaalempfänger
anschließen

Kopfhörer

Decoder oder Satellitenreceiver

Camcorder

Hifi-System / AV-Receiver

INHALT

52

52

52

52

53

53

53

54

54

56

58

61

61

61

62

62

62

63

64

BETRIEB ALS PC-MONITOR

PC anschließen

PC-Programmplatz auswählen

Einstellung für den PC

COMMON INTERFACE-BETRIEB

CA-Modul einsetzen

Zugriffskontrolle für CA-Modul und Smartcard

SONDEREINSTELLUNGEN

Digitale Fernsehprogramme einstellen

Analoge Fernsehprogramme abstimmen

Programmebelegung der analogen Programme ändern

INFORMATIONEN

Signalinformationen anzeigen

Software aktualisieren

Technische Daten

Servicehinweise für den Fachhandel

Umwelthinweis

Problemlösung

GRUNDIG Kundenberatungszentrum

AUFSTELLEN UND SICHERHEIT

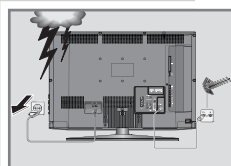
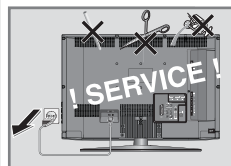
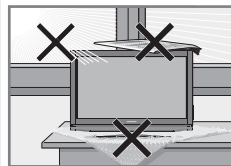
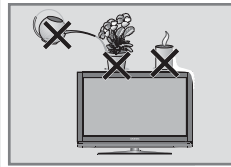
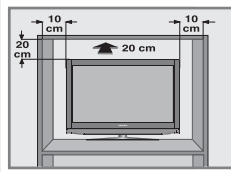

Beachten Sie beim Aufstellen des Fernsehgerätes bitte die folgenden Hinweise:

Dieses Fernsehgerät ist für den Empfang und die Wiedergabe von Bild- und Tonsignalen bestimmt. Jede andere Verwendung ist ausdrücklich ausgeschlossen.

Der ideale Betrachtungsabstand beträgt das Fünffache der Bildschirmdiagonale.

Fremdlicht auf dem Bildschirm beeinträchtigt die Bildqualität.

Um für eine ausreichende Belüftung zu sorgen, achten Sie auf genügend große Abstände in der Schrankwand.

Das Fernsehgerät ist für den Betrieb in trockenen Räumen bestimmt. Sollten Sie es dennoch im Freien betreiben, sorgen Sie unbedingt dafür, dass es vor Feuchtigkeit (Regen, Wasserspritzer) geschützt ist. Setzen Sie das Fernsehgerät keinerlei Feuchtigkeit aus.

Stellen Sie keine mit Flüssigkeiten gefüllten Gefäße (Vasen oder Ähnliches) auf das Fernsehgerät. Das Gefäß kann umkippen und die Flüssigkeit kann die elektrische Sicherheit beeinträchtigen.

Stellen Sie das Fernsehgerät auf eine ebene und harte Unterlage.

Legen Sie keine Gegenstände (zum Beispiel Zeitungen) auf das Fernsehgerät und keine Deckchen oder Ähnliches darunter.

Stellen Sie das Fernsehgerät nicht in unmittelbare Nähe der Heizung oder in die pralle Sonne, dadurch wird die Kühlung beeinträchtigt.

Wärmestaus sind Gefahrenquellen und beeinträchtigen die Lebensdauer des Fernsehgerätes. Lassen Sie sicherheitshalber von Zeit zu Zeit die Ablagerungen im Fernsehgerät vom Fachmann entfernen.

Sie dürfen das Fernsehgerät auf keinen Fall öffnen. Bei Schäden, die durch unsachgemäße Eingriffe entstehen, geht der Anspruch auf Gewährleistung verloren.

Achten Sie darauf, dass das Netzkabel oder (wenn vorhanden) der Netzadapter nicht beschädigt wird.

Das Fernsehgerät darf nur mit dem beiliegenden Netzkabel/Netzadapter betrieben werden.

Gewitter stellen eine Gefahr für jedes elektrische Gerät dar. Auch wenn das Fernsehgerät ausgeschaltet ist, kann es durch einen Blitzschlag in das Stromnetz und/oder die Antennenleitung beschädigt werden. Bei einem Gewitter müssen Sie immer den Netz- und den Antennenstecker ziehen.

Reinigen Sie den Bildschirm nur mit einem feuchten, weichen Tuch. Verwenden Sie nur klares Wasser.

Reinigen Sie das Gehäuse Ihres Fernsehgerätes lediglich mit dem mitgelieferten Tuch. Verwenden Sie nur klares Wasser.

AUFSTELLEN UND SICHERHEIT

Bitte beachten Sie beim Aufstellen des Gerätes, dass Oberflächen von Möbeln mit den verschiedensten Lacken und Kunststoffen beschichtet sind. Sie enthalten meistens chemische Zusätze die u. a. das Material der Gerätefüße angreifen können. Dadurch können Rückstände auf der Möbelloberfläche entstehen, die sich nur schwer oder nicht mehr entfernen lassen.

Der Bildschirm Ihres LCD-Fernsehgerätes entspricht den höchsten Qualitätsanforderungen und wurde auf Pixelfehler überprüft.

Aus technologischen Gründen ist es – trotz größter Sorgfalt bei der Herstellung – nicht 100 %ig auszuschließen, dass einige Bildpunkte Defekte aufweisen.

Derartige Pixelfehler können – wenn sie in den spezifizierten Grenzen der DIN-Norm liegen – nicht als Gerätedefekt im Sinne der Gewährleistung betrachtet werden.

Hinweise:

Schließen Sie keine Geräte an, wenn Ihr Gerät eingeschaltet ist. Schalten Sie vor dem Anschließen auch die anderen Geräte aus!

Stecken Sie den Netzstecker Ihres Gerätes erst dann in die Steckdose, wenn Sie die externen Geräte und die Antenne angeschlossen haben!

Sorgen Sie dafür, dass der Netzstecker frei zugänglich ist!

Achtung:

Wenn Sie für Ihr Fernsehgerät eine Wandhalterung vorsehen, beachten Sie unbedingt die Montageanleitung zur Wandhalterung oder lassen Sie die Montage durch Ihren Fachhändler durchführen.

Beim Kauf der Wandhalterung achten Sie bitte darauf, dass alle am Fernsehgerät vorgesehenen Befestigungspunkte an der Wandhalterung vorhanden sind und bei der Montage verwendet werden.

ALLGEMEINE INFORMATIONEN

Besonderheiten Ihres Fernsehgerätes

Mit Ihrem Fernsehgerät können Sie digitale Fernsehprogramme (über DVB-T und DVB-C) empfangen und anschauen – dazu zählen auch High Definition-Sendungen (HD).

Derzeit ist der Empfang solcher digitaler Fernsehprogramme in HD jedoch lediglich in einigen Ländern Europas möglich.

Ihr Fernsehgerät kann alle analoge und nicht verschlüsselte digitale Fernsehprogramme empfangen und verarbeiten. Das Fernsehgerät ist dazu mit digitalen und analogen Empfängern ausgestattet.

Der elektronische Programmführer (nur bei digitalen Programmen) informiert Sie über kurzfristige Programmänderungen und bietet ihnen einen Überblick über das gesamte Programmangebot der nächsten Tage.

Auch detaillierte Informationen zu einzelnen Sendern und Sendungen stehen – sofern von der Sendeanstalt ausgestrahlt – über den elektronischen Programmführer zur Verfügung.

An den USB-Anschluss können Sie unterschiedliche Datenträger anschließen; beispielsweise eine externe Festplatte, einen USB-Speicherstick oder eine Digitalkamera. Anschließend können Sie über den Dateimanager Dateien in unterschiedlichsten Formaten (beispielsweise MP4, MP3 oder JPEG) auswählen und abspielen.

Sie können Fernsehprogramme ihrer Wahl aufnehmen.

Die digitalen Fernsehprogramme werden vom Fernsehgerät konvertiert und können auf dem externen Datenträger gespeichert werden.

Mit der Funktion TimeShift (Zeitversatz) können Sie die Wiedergabe einer Sendung mit einem Tastendruck einfach und schnell anhalten und zu einem späteren Zeitpunkt fortsetzen.

Die Sendung wird auf einem externen Datenträger aufgezeichnet.

Während einer Aufnahme können Sie ein anderes Fernsehprogramm aus dem Archiv auswählen und dieses ansehen. Auch diese Sendungen werden auf dem externen Datenträger gespeichert.

Digitale Programme empfangen

Zum Empfang digitaler Programme (DVB-T) benötigen Sie eine digitale Außen- oder Innenantenne (passive oder aktive Innenantenne mit eigener Stromversorgung).

Das Antennenkabel ihres Kabelbetreibers für DVB-C muss an das Fernsehgerät angeschlossen sein, damit Sie DVB-C empfangen können.

Anders als bei analogen Sendungen werden viele digitale Programme nicht auf eigenen, separaten Frequenzen abgestrahlt. Stattdessen werden unterschiedliche Sender auf regionaler oder nationaler Ebene in Gruppen zusammengefasst, die Bouquets genannt werden.

Informationen zu den einzelnen Sendern und Programmen finden Sie im Videotext, in Fernsehzeitschriften und im Internet.

Was ist ein Common Interface?

Ein Common Interface (CI) ist eine Schnittstelle für DVB-Empfänger.

Verschlüsselte Sender können nur mit einem passenden CA-Modul geschaut werden; dieses Modul erledigt in Kombination mit einer passenden Smartcard die Entschlüsselung der geschützten Inhalte.

Ihr neues Fernsehgerät ist mit einem Common Interface-Steckplatz ausgestattet, in den Sie CA-Module unterschiedlicher Anbieter einstecken können.

Zum Anschauen verschlüsselter Programme setzen Sie einfach die Smartcard Ihres Anbieters in das CA-Modul ein.

ANSCHLIESSEN/VORBEREITEN

Antenne und Netzkabel anschließen

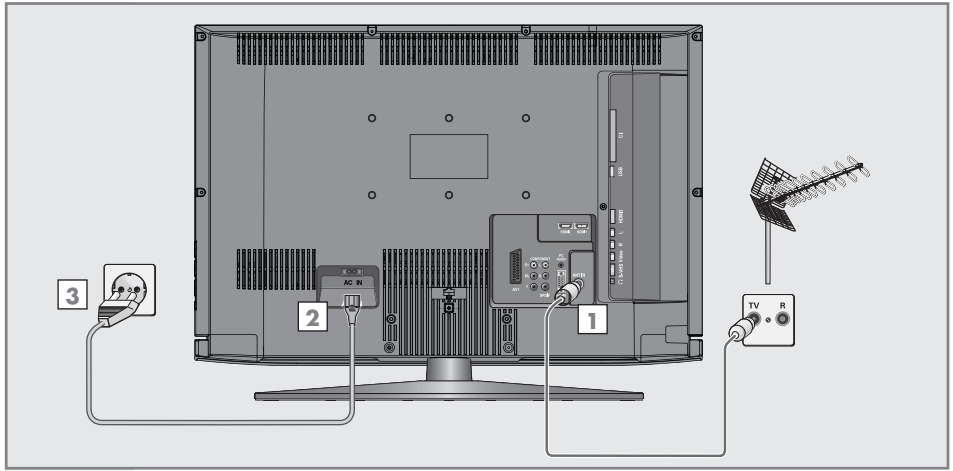

- 1 Für terrestrisch empfangene Fernsehprogramme (DVB-T) schließen Sie das Kabel der Haus- oder Zimmerantenne (passive oder aktive Zimmerantenne mit eigener Spannungsversorgung) an den Antenneneingang »ANT IN« des Fernsehgerätes an;

oder

für Fernsehprogramme über die Kabelanlage (DVB-C) schließen Sie das Kabel der Hausantenne an den Antenneneingang »ANT IN« des Fernsehgerätes an;

oder

für analoge Fernsehprogramme schließen Sie das Kabel der Hausantenne an den Antenneneingang »ANT IN« des Fernsehgerätes an.

Hinweis:

Beim Anschluss einer Zimmerantenne muss diese evtl. abwechselnd an verschiedenen Orten platziert werden, um einen optimalen Empfang zu erhalten.

- 2 Verbinden Sie das mitgelieferte Netzkabel mit dem »AC IN«-Anschluss Ihres Fernsehgerätes.
- 3 Stecken Sie den Stecker des Netzkabels in eine Steckdose.

Hinweise:

Stecken Sie den Netzstecker Ihres Gerätes erst dann in die Steckdose, wenn Sie die externen Geräte und die Antenne angeschlossen haben!

Schließen Sie das Fernsehgerät nur mit dem mitgelieferten Netzkabel an eine geeignete Schutzkontaktsteckdose mit Erdung an.

Verzichten Sie auf Adapterstecker und Verlängerungskabel, die nicht den zutreffenden Sicherheitsstandards entsprechen. Führen Sie keinerlei Modifikationen des Netzkabels aus.

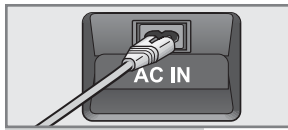
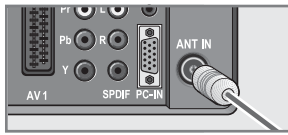

Batterien in die Fernbedienung einlegen

- 1 Batteriefach öffnen, dazu Deckel abnehmen.
- 2 Batterien einlegen (3 x Typ Micro, z. B. R03 oder AAA, 1,5 V). Dabei Polung beachten (im Batteriefachboden markiert).
- 3 Batteriefach schließen.

Hinweis:

Wenn das Fernsehgerät auf die Fernbedienbefehle nicht mehr richtig reagiert, können die Batterien verbraucht sein. Verbrauchte Batterien unbedingt entfernen.

Für Schäden, die durch ausgelaufene Batterien entstehen, kann nicht gehaftet werden.

Umwelthinweis

Die Batterien – auch schwermetallfreie – dürfen nicht im Hausmüll entsorgt werden. Verbrauchte Batterien müssen in die Altbatteriensammelbehälter im Handel und bei öffentlich-rechtlichen Entsorgungsträgern gegeben werden. Bitte erkundigen Sie sich nach den jeweiligen Entsorgungsvorschriften an Ihrem Wohnort.

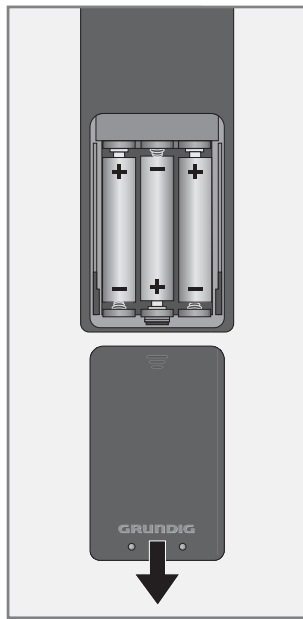

AUF EINEN BLICK

Die Anschlüsse des Fernsehgerätes

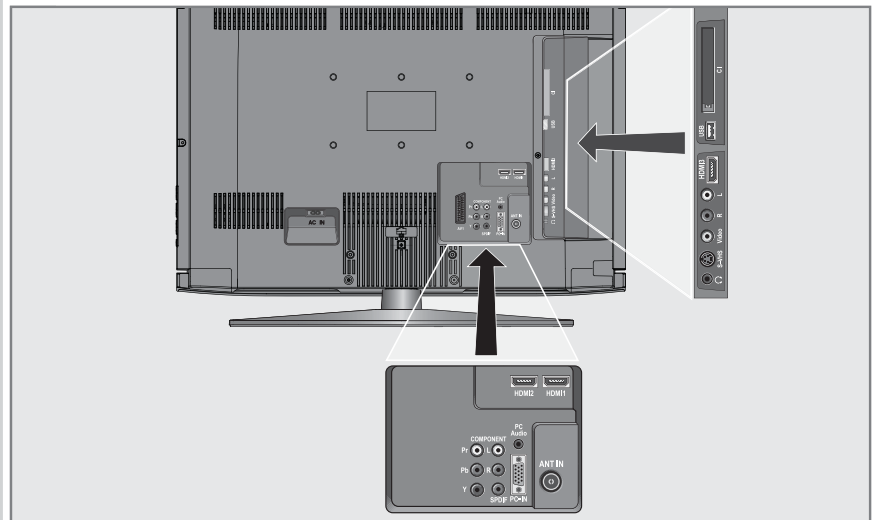

AC IN

Netzkabelanschluss.

AV1

Euro/AV-Anschluss (FBAS-Signal, RGB-Signal).

COMPONENT

Videosignaleingang (YUV-Signal).

Y Pb Pr

Audiosignaleingang (YUV-Signal).

L R

SPDIF

Audioausgänge (koaxial) für PCM/AC3-Signale. Zum Anschluss digitaler AV-Verstärker oder AV-Receiver.

PC Audio

Audiosignaleingang für PC.

PC-IN

VGA-Anschluss, Videosignaleingang für PC.

ANT IN

Antennenanschluss.

HDMI1

HDMI-Anschluss, Audio/Videosignaleingang.

HDMI2

HDMI-Anschluss, Audio/Videosignaleingang.

Ⓚ

Kopfhöreranschluss (3,5-mm-Klinkenstecker).

S-VHS

Videosignaleingang für S-Video-Camcorder.

Video

Videosignaleingang für Camcorder.

L R

Audiosignaleingang für Camcorder.

HDMI3

HDMI-Anschluss, Audio- und Videosignaleingang.

USB

USB-Anschluss für externe Datenträger und PVR-Funktion.

CI

Common Interface-Steckplatz.

AUF EINEN BLICK

Die Bedienelemente des Fernsehgerätes

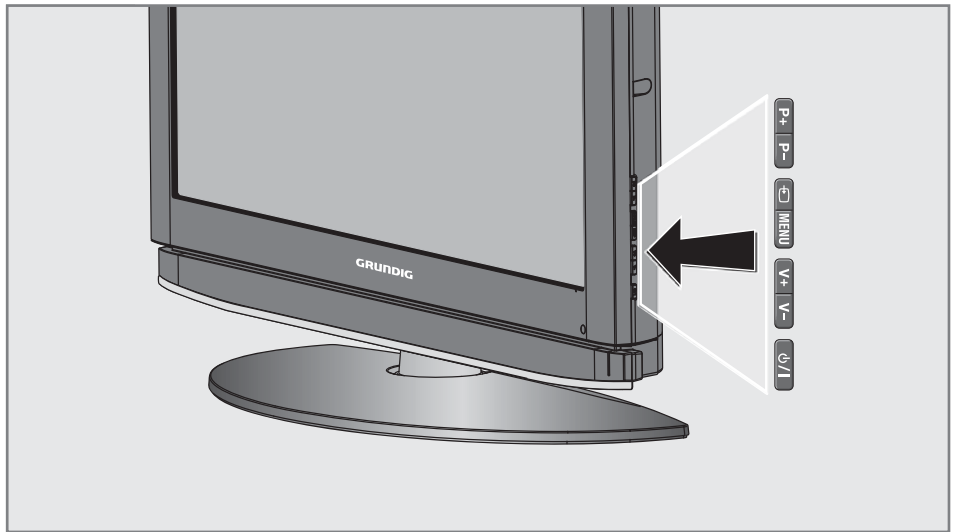

I/I

Schaltet das Fernsehgerät ein und wieder in Bereitschaft (Stand-by).

Nur durch Ziehen des Netzsteckers wird das Fernsehgerät vom Stromnetz getrennt.

V- V +

Zum Einstellen der Lautstärke.

Zum Auswählen von Funktionen im Menü.

MENU

Öffnet das Hauptmenü.

Auswählen von Menüoptionen mit »**P+**« oder »**P-**«.

Aktivieren der Funktion mit »**V+**« oder »**V-**«.

Bestätigen der Funktion mit »**V+**« oder »**V-**«.

Ausblenden des Menüs mit »**MENU**«.

P+

Ruft die Vorauswahl für AV-Programmplätze auf.

Auswählen innerhalb des Menüs mit »**P+**« oder

»**P-**«, bestätigen mit »**V+**« oder »**V-**«.

P- P +

Zum Einschalten des Fernsehgerätes aus Stand-by;

schrittweise Programmwahl;

Auswählen von Funktionen im Menü.

AUF EINEN BLICK



Die Fernbedienung



Schaltet das Fernsehgerät ab (Stand-by).

1...0

Zum Einschalten des Fernsehgerätes aus dem Stand-by;
zum direkten Auswählen von Programmen.



Zum Vergrößern des Bildes.



Zur Auswahl unterschiedlicher Untertitel (beim Empfang digitaler Fernsehprogramme).



Öffnet die Aufnahmeliste.



Zur Auswahl unterschiedlicher Sprachen (beim Empfang digitaler Fernsehprogramme).



Zeigt Nummer und Namen des Fernsehprogramms an.

PIP

Diese Taste ist ohne Funktion.

CEC

Wählt die Wiederholungsfunktion im Dateimanager..



Schaltet den Ton ein und aus (Stummschaltung).

AV

Ruft die Vorauswahl für AV-Programmplätze und den USB-Eingang auf.
Anschließend mit »▼« oder »▲« auswählen.

i

Ruft das Menü auf.

Z

Zapp-Funktion;
schaltet in den Menüs eine Menüebene zurück.

P+ P-

Schaltet das Fernsehgerät aus dem Stand-by ein;
wählt Programme schrittweise.

- +

Zum Anpassen der Lautstärke.

▼ ▲

Bewegt den Cursor in den Menüs nach oben und unten.

(OK)

Ruft die Programmliste auf;
aktiviert verschiedene Funktionen.

< >

Bewegt den Cursor nach links und rechts.

TXT

Schaltet zwischen Videotext- und TV-Betrieb um.

TV-G

Öffnet den elektronischen Programmführer.

— (rot)

Wählt Seiten im Videotext.

— (grün)

Wählt Seiten im Videotext.

— (gelb)

Wählt Kapitel im Videotext.

— (blau)

Schaltet zwischen Bildformaten um;
wählt Kapitel im Videotext.

AUF EINEN BLICK



- Startet die Aufnahme (bei digitalem Empfang, Aufnahme auf einen externen Datenträger.
- ▶ Startet die Wiedergabe einer Sendung vom externen Datenträger; wiederholt eine aufgenommene Sendung.
- ▬ Standbild, wenn kein externer Datenträger angeschlossen ist; Wiedergabe-Pause; Timeshift-Betrieb (nur bei digitalen Fernsehprogrammen und wenn ein externer Datenträger angeschlossen ist).
- Teilt die Bildanzeige im Videotext; beendet Wiedergaben einer Sendung vom externen Datenträger; beendet die Aufnahme oder die Wiedergabe im PVR-Betrieb.
- ◀ Wählt unterschiedliche Toneinstellungen (bei analogen Programmen); schaltet im Videotext auf doppelte Zeichengröße um; wählt im Dateimanager den nächsten Titel/das nächste Bild.
- ▶ Wählt unterschiedliche Bildeinstellungen; aktualisiert eine Videotextseite; wählt im Dateimanager den vorherigen Titel/das vorherige Bild.
- ◀◀ Stoppt das Umläutern von Seiten im Videotext; startet im Dateimanager einen schnellen Rücklauf.
- ▶▶ Wählt die Programmliste (»Alle Programme«, »Radio«, »Fav 1« bis »Fav 4«); deckt Antworten im Videotext auf; startet im Dateimanager einen schnellen Vorlauf.

AUF EINEN BLICK

M



Schaltet zur Bedienung eines GRUNDIG-Digitalempfängers, GRUNDIG-Digitalempfängers mit Festplatte (PDR), GRUNDIG-DVD-Players, GRUNDIG-DVD-Recorders oder GRUNDIG-AV-Empfängers um.

Drücken Sie »M«, bis die Anzeigen »DR«, »DVD« oder »AMP« aufleuchten. Treffen Sie dann die gewünschte Auswahl. Wird etwa 10 Sekunden lang keine Taste gedrückt, schaltet die Fernbedienung wieder auf Fernsehbetrieb (»TV«).

Hinweis:

»DR« ist zur Bedienung eines GRUNDIG-Digital-Receiver (Fernbedienebene 1) vorprogrammiert.

»DVD« ist zur Bedienung eines GRUNDIG-DVD-Players vorprogrammiert.

»AMP« ist zur Bedienung eines GRUNDIG-AV-Receiver vorprogrammiert.

Welche Funktionen Sie ausführen können, hängt von der Ausstattung des Gerätes ab.

Probieren Sie es einfach aus.

Die Vorprogrammierung können Sie verändern:

»M« gedrückt halten und gleichzeitig die drei Ziffern des entsprechenden Codes eingeben:

»1«, »2«, »3« für GRUNDIG-DVD-Player.

»4«, »5«, »6« für GRUNDIG-DVD-Recorder.

»1«, »4«, »7« für GRUNDIG-Digital-Receiver (Fernbedienebene 1).

»2«, »5«, »8« für GRUNDIG-Digital-Receiver (Fernbedienebene 2).

»3«, »6«, »9« für GRUNDIG-Digital-Receiver mit Festplatte (PDR).

EINSTELLUNGEN

Nach Fernsehprogrammen suchen

Ihr Fernsehgerät ist mit einem automatischen Sendersuchlauf ausgestattet, der zuerst nach digitalen und anschließend nach analogen Fernsehprogrammen sucht.

Sie starten den Suchlauf und können danach die Fernsehprogramme in der Reihenfolge Ihrer Wahl sortieren.

500 Programmplätze für digitale Programme und 99 Programmplätze für analoge Programme stehen zur Verfügung.

- 1 Mit »**U**«, »**1...0**« oder »**P+**« oder »**P-**« schalten Sie das Fernsehgerät aus Stand-by ein.
– Beim ersten Einschalten des Gerätes erscheint das Menü »Installation«.

- 2 Wählen Sie die gewünschte Sprache mit »**◀**« oder »**▶**«.

Hilfe:

Falls das Menü »Installation« nicht angezeigt wird sollte, setzen Sie das Fernsehgerät bitte auf seine Werkseinstellungen zurück – siehe Seite 29.

Hinweis

Die Betriebsspannung für externe Antennen darf nur dann eingeschaltet werden, wenn eine aktive Innenantenne mit Signalverstärker angeschlossen ist, die nicht über eine eigene Stromversorgung verfügt.

Andernfalls kann es zu Kurzschlüssen und irreparablen Beschädigungen der Antenne kommen.

- 3 Wählen Sie »Aktivantenne« mit »**▼**« oder »**▲**«.
Schalten Sie die Stromversorgung der Antenne mit »**◀**« oder »**▶**« ein (»Ein«).
- 4 Wählen Sie die Option »Programmsuchlauf« mit »**▼**« oder »**▲**«, bestätigen Sie mit »**●**«.

–Die Option »Land« ist nun aktiv.

- 5 Wählen Sie das gewünschte Land mit »**◀**« oder »**▶**«.
- 6 Wählen Sie die Option »Suchtyp« mit »**▼**« oder »**▲**«. Wählen Sie mit »**◀**« oder »**▶**«, ob nur nach digitalen Programmen (DTV), nur nach analogen Programmen (ATV) oder nach analogen und digitalen Programmen (ATV & DTV) gesucht werden soll.
- 7 Wählen Sie die Option »Zeitzone« mit »**▼**« oder »**▲**«. Wählen Sie die gewünschte Zeitzone mit »**◀**« oder »**▶**«.
- 8 Wählen Sie die Option »Suchtyp« mit »**▼**« oder »**▲**«. Wählen Sie mit »**◀**« oder »**▶**« die Option »Antenne«, wenn Sie nach terrestrischen Fernsehprogrammen (DVB-T) suchen wollen,

oder

wählen Sie die Option »Kabel«, wenn Sie nach Fernsehprogrammen von Ihren Kabelanbieter (DVB-C) suchen wollen.

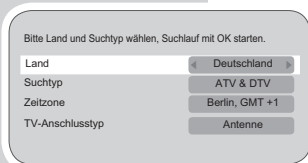

EINSTELLUNGEN

Hilfe:

Wenn Sie die Suche nach Fernsehprogrammen von Ihren Kabelanbieter gewählt haben, setzen Sie bitte die Bedienung nach dem Kapitel auf Seite 54 fort.

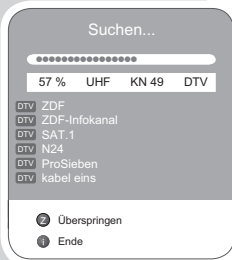

- 9 Starten Sie die Suche nach terrestrischen Fernsehprogrammen mit »●«.
 - Das Menü »Suchen...« erscheint, die Suche nach Fernsehprogrammen beginnt. Je nach Anzahl der empfangenen Fernsehprogramme kann dies einige Minuten dauern.
 - Die Suche ist abgeschlossen, sobald die »Programmtabelle« erscheint.

Hinweis:

Mit »i« können Sie die Suche vorzeitig abbrechen.

Programmebelegung der digitalen Programme ändern

Sie können die Reihenfolge gefundener Programme nach Wunsch anpassen, unerwünschte Programme löschen und den Zugriff auf bestimmte Programmplätze sperren (Jugendschutz).

Mit »■« (blau) schalten Sie zwischen »Programmtabelle - ALLE (ATV, DTV, Radio)«, »Programmtabelle - DTV«, »Programmtabelle - RADIO« und »Programmtabelle - ATV« um.

Mit »■« (rot) können Sie sämtliche zu einem Netzwerk zählende Programme anzeigen lassen.

Mit »◀◀« schalten Sie zur nächsten Seite der Programmliste, mit »▶▶« blättern Sie eine Seite zurück.

Programmtabelle aufrufen

- 1 Öffnen Sie das Menü mit »i«.
 - Das »BILD«-Menü wird eingeblendet.
- 2 Wählen Sie die Option »INSTALLATION« mit »◀« oder »▶«.
- 3 Wählen Sie »Programmtabelle« mit »▼« oder »▲« und bestätigen Sie mit »●«.
 - Das Menü »Programmtabelle« wird angezeigt.

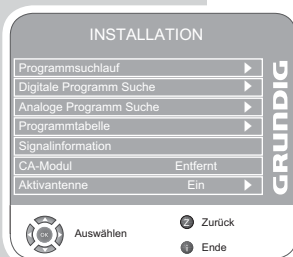

Programme auf andere Programmplätze verschieben

- 1 Im Menü »Programmtabelle« wählen Sie das zu verschiebende Programm mit »▼« oder »▲«.
- 2 Markieren Sie das gewünschte Programm mit »■« (grün).
- 3 Wählen Sie den neuen Programmplatz mit »1...0«.
- 4 Bestätigen Sie die Aktion mit »●«.

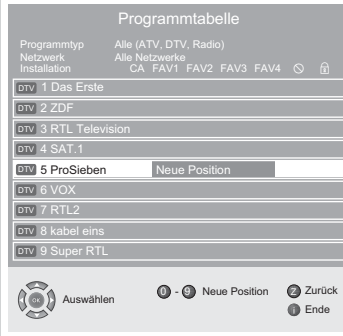

Hinweise:

Wenn Sie weitere Programme sortieren möchten, wiederholen Sie die Schritte 1 bis 4.

Wenn Sie Programme verschieben, wird den jeweiligen Programmen die zugehörige Programmplatznummer zugewiesen. Wenn Sie beispielsweise das Programm "5 ProSieben" zum Programmplatz 7 verschieben, können Sie die Reihenfolge mit »▼« oder »▲« anwählen. Bei der Auswahl mit den Zifferntasten »1...0« können Sie das Programm nach wie vor mit der Taste »5« aufrufen.

Programme, die unter einer festen Programmplatznummer abgespeichert wurden (z. B. französische Programme mit LCN-Codierung), können nicht verschoben werden.

Favoritenlisten erstellen

Ihre Lieblingsprogramme können Sie auswählen und in bis zu vier Favoritenlisten speichern (Fav 1 bis Fav 4).

- 1 Im Menü »Programmtabelle« wählen Sie das gewünschte Programm mit »▼« oder »▲«.
 - 2 „Schieben“ Sie das Programm mit »◀« oder »▶« in eine der Favoritenlisten 1 – 4, speichern Sie mit »●«.
- Die Position in der Favoritenliste wird mit »✓« markiert.
 - Sie können das gleiche Programm in mehrere Favoritenlisten aufnehmen.

Hinweis:

Programme können auch aus Favoritenlisten gelöscht werden. Wählen Sie das zu löschende Programm mit »▼« oder »▲« und »◀« oder »▶« aus, drücken Sie zum Löschen auf »●«.

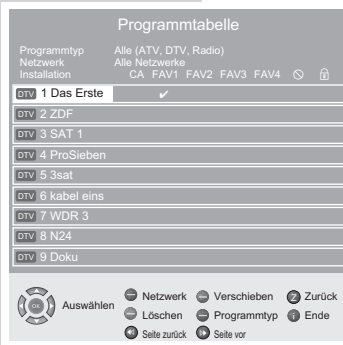

EINSTELLUNGEN

Programme löschen



1 Im Menü »Programmtabelle« wählen Sie das zu löschende Programm mit »▼« oder »▲«, bestätigen Sie mit »■« (gelb).

2 Bestätigen Sie das Löschen mit »■« (grün).

Hinweise:

Mit »■« (rot) können Sie sämtliche Programme löschen.

Programmplätze mit gelöschten Programmen werden nicht länger in der »Programmtabelle« angezeigt.

Programme überspringen

Sie können Fernsehprogramme markieren, die bei der Anwahl mit »▼« oder »▲« übersprungen werden sollen. Solche Programme lassen sich jedoch nach wie vor mit den Zifferntasten aufrufen.

1 Im Menü »Programmtabelle« wählen Sie das gewünschte Programm mit »▼« oder »▲«,

2 Schalten Sie mit »▶« zum Symbol »⊙« um, markieren Sie das Programm mit »●«.
– Das Programm wird mit »⊙« markiert.

Hinweis:

Programme können auch wieder aktiviert werden. Wählen Sie das gewünschte Programm mit »▼« oder »▲« aus, schalten Sie mit »▶« zum Symbol »◀« um, aktivieren Sie das Programm anschließend mit »●«.

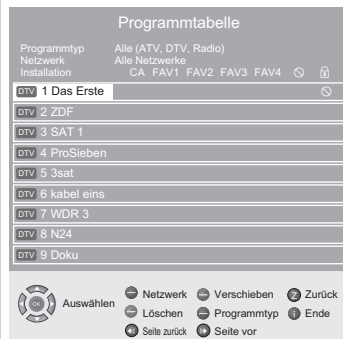

Einstellungen beenden

1 Beenden Sie die Einstellungen mit »i«.

EINSTELLUNGEN



BILD

Bildmodus	Scharf
Helligkeit	45
Kontrast	88
Farbe	55
Schärfe	50
Farbtemperatur	Mittel

GRUNDIG

Auswählen Zurück
Ende

BILD

Rauschreduktion	Aus
Mpeg Artefact Reduction	Aus
Brillante Farben	Aus
Perfect Clear	Aus
Dynamischer Kontrast	Aus
Dynamisches Backlight	Aus
Backlight	100

GRUNDIG

Auswählen Zurück
Ende

Bildeinstellungen

- 1 Öffnen Sie das Menü mit »i«. – Das »Bild«-Menü wird eingeblendet.
- 2 Wählen Sie »Bildmodus«, »Helligkeit«, »Kontrast«, »Farbe«, »Schärfe« oder »Farbtemperatur« mit »▼« oder »▲«. Stellen Sie den gewünschten Wert mit »◀« oder »▶« ein, bestätigen Sie mit »●«.

Hinweise:

Weitere Einstellungen finden Sie auf der zweiten Seite des »Bild«-Menüs.

- 3 Schalten Sie mit »▼« zur zweiten Menüseite um, bestätigen Sie die »Erweiterte Bildeinstellungen« mit »●«.
- 4 Wählen Sie »Rauschreduktion«, »Mpeg Artefact Reduction«, »Brillante Farben«, »Perfect Clear«, »Dynamischer Kontrast«, »Dynamisches Backlight« oder »Backlight« mit »▼« oder »▲«. Stellen Sie den gewünschten Wert mit »◀« oder »▶« ein, bestätigen Sie mit »●«.

Hinweise:

Die Funktion »Mpeg Artefact Reduction« kann nur bei digitalen und AV-Programmplätzen ausgewählt werden.

»Mpeg Artefact Reduction« reduziert Störungen durch Artefakte (Pixelblöcke) bei digitalen Sendungen mit MPEG-Komprimierung (z. B. bei DVB-T-Receiver oder DVD-Playern).

Die Funktion »Dynamischer Kontrast« passt den Kontrast dynamisch und optimal an die jeweiligen Bildinhalte an.

Bei »Dynamisches Backlight« stellt das Gerät die Hintergrundbeleuchtung optimal auf die Bildinhalte ein.

Die Hintergrundbeleuchtung lässt sich nur dann manuell einstellen, wenn die Funktion »Dynamisches Backlight« abgeschaltet ist.

- 5 Beenden Sie die Einstellung mit »i«.

EINSTELLUNGEN

Toneinstellungen

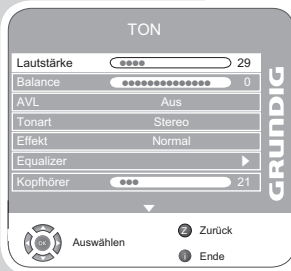

- 1 Öffnen Sie das Menü mit »i«. – Das »Bild«-Menü wird eingeblendet.

- 2 Wählen Sie das »Ton«-Menü mit »▼« oder »▲«, bestätigen Sie mit »●«.

Hinweis:

Die weitere Bedienung entnehmen Sie bitte den folgenden Abschnitten.

Lautstärke

- 1 Wählen Sie »Lautstärke« mit »▼« oder »▲«, passen Sie die Einstellung mit »◀« oder »▶« an.

Balance

- 1 Wählen Sie »Balance« mit »▼« oder »▲«, passen Sie die Einstellung mit »◀« oder »▶« an.

Automatische Lautstärke

Fernsehsender senden meist in unterschiedlichen Lautstärken. Die Funktion AVL (Automatic Volume Limiting) gewährleistet eine einheitliche Lautstärke, wenn Sie von einem Fernsehprogramm auf ein anderes umschalten.

- 1 Wählen Sie »AVL« mit »▼« oder »▲«, wählen Sie anschließend die Einstellung »Ein« mit »◀« oder »▶«.

Hinweis:

Falls unter »Effekt« die Einstellung »SRS« ausgewählt wurde, können Sie die Einstellung »AVL« nicht auswählen.

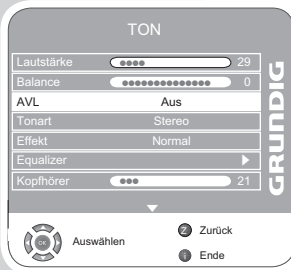

Stereo/Zweikanalton, Mono

Empfängt das Gerät Zweikanalton-Sendungen – z. B. einen Spielfilm im Originalton auf Tonkanal B (Anzeige: »Dual II«) und die synchronisierte Fassung auf Tonkanal A (Anzeige: »Dual I«), können Sie den von Ihnen gewünschten Tonkanal wählen.

Empfängt das Gerät Stereo- oder Nicam-Sendungen, schaltet es automatisch auf Stereo-Tonwiedergabe (Anzeige: »Stereo«).

Bei schlechter Stereo-Klangqualität können Sie den Ton auch auf »Mono« umschalten.

- 1 Wählen Sie »Tonart« mit »▼« oder »▲«, passen Sie die Einstellung mit »◀« oder »▶« an.

Stereobreite

Verbreitert bei Stereosendungen das Klangbild, verbessert den Mono-Klang.

- 1 Wählen Sie »Effekt« mit »▼« oder »▲«.
- 2 Wählen Sie mit »◀« oder »▶« die Einstellung »Räumlich«.

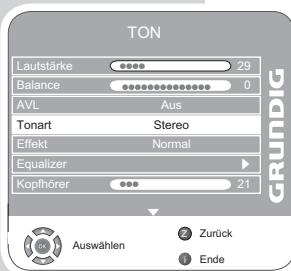

SRS TruSurround XT*

SRS TruSurround XT ist eine patentierte, in das Fernsehgerät integrierte Audiatechnologie, die Raumklangeffekte allein mit den Lautsprechern des Fernsehgerätes (ohne zusätzliche Surround-Lautsprecher) ermöglicht.

- 1 Wählen Sie »Effekt« mit »V« oder »^«.
- 2 Wählen Sie die Einstellung »SRS« mit »<« oder »>«.

Equalizer

Der Equalizer bietet Ihnen vier vordefinierte Klangeinstellungen (Musik, Sport, Film und Sprache) und eine weitere Einstellung (Benutzer), die Sie selbst definieren können.

- 1 Wählen Sie die Option »Equalizer« mit »V« oder »^«, bestätigen Sie mit »●«.
- Das Menü »EQUALIZER« wird eingeblendet.

Hinweis:

Falls unter »Effekt« die Einstellung »SRS« ausgewählt wurde, können Sie die Option »Equalizer« nicht auswählen.

- 2 Wählen Sie die Toneinstellung »Benutzer« mit »<« oder »>«, bestätigen Sie mit »V«.
- Das Frequenzband »120 Hz« ist ausgewählt.
- 3 Stellen Sie den gewünschten Wert mit »V« oder »^« ein, wählen Sie das nächste Frequenzband mit »<« oder »>«.
- 4 Beenden Sie die Einstellung mit »Z«.

Audiodeskription (Audiountertitel)

Audiodeskription ist ein zusätzlicher Audiokanal für sehbehinderte Menschen. Unter anderem werden Aktivitäten, Umgebungen, Szenenänderungen, Gesten und Gesichtsausdrücke der Schauspieler beschrieben.

Dieser Audiokanal wird bei Digitalprogrammen zeitgleich mit dem normalen Ton übertragen. Die Verfügbarkeit hängt vom jeweiligen Programm und Sender ab.

- 1 Schalten Sie mit »V« zur zweiten Menüseite um, bestätigen Sie »Audiodeskription« mit »●«.
- 2 Wählen Sie »Audiodeskription« mit »V« oder »^«, wählen Sie mit »<« oder »>« die Einstellung »Ein«.
- 3 Wählen Sie »Lautstärke« mit »V« oder »^«, passen Sie die Lautstärke mit »<« oder »>« an.

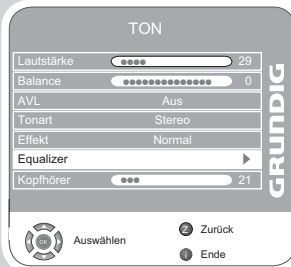
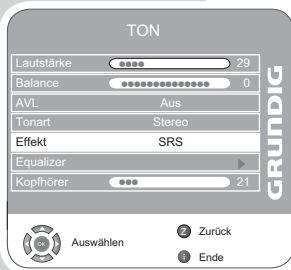

* Unter der Lizenz von SRS Labs, Inc.

TruSurround XT, SRS und die  Symbole sind Warenzeichen der SRS Labs, Inc.

EINSTELLUNGEN

TruBass und Dialog Clarity

Die »TruBass«-Einstellung verhilft dem Klang zu kräftigeren Tiefen.

»Dialog Clarity« erkennt Dialoge bei Audioaufnahmen und verbessert die Sprachqualität.

Diese beiden Funktionen finden Sie auf der zweiten Seite des »Ton«-Menüs.

Hinweis:

Die »SRS«-Einstellung muss in der Zeile »Effekt« ausgewählt werden.

- 1 Wählen Sie »TruBass« oder »Dialog Clarity« mit »▼« oder »^«.
- 2 Wählen Sie die Einstellung mit »◀« oder »▶«.
- 3 Beenden Sie die Einstellung mit »Z«.

Einstellungen beenden

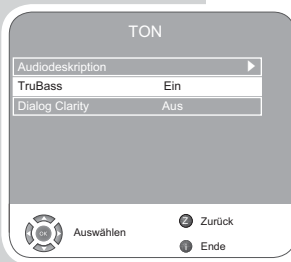

- 1 Beenden Sie die Einstellungen mit »i«.









Grundfunktionen

Ein- und Ausschalten







- 1 Mit »«, »1...0« oder »P+« oder »P-« schalten Sie das Gerät aus dem Stand-by Modus ein.
- 2 Mit der Taste »« schalten Sie das Fernsehgerät in den Stand-by Modus.

Programme wählen



- 1 Mit »1...0« wählen Sie Programme direkt an.
- 2 Mit »P+« oder »P-« können Sie die Programme schrittweise anwählen.
- 3 Rufen Sie die Programmliste mit »« auf, wählen Sie das gewünschte Programm mit »« oder »« und bestätigen Sie mit »« .
Schalten Sie die Programmliste mit »« ab.

Programme aus Listen auswählen



Sie können Programme aus verschiedenen Listen (z. B. Alle Kanäle, FAV 1) auswählen.

- 1 Mit »« rufen Sie eine Übersicht über die Programmlisten auf.
- Die Übersicht wird angezeigt.
- 2 Wählen Sie die Programmliste mit »« oder »«, bestätigen Sie mit »« zur Bestätigung.
- 3 Drücken Sie »« oder »« um das Programm auszuwählen und »«.

AV-Programme wählen

- 1 Rufen Sie das Menü »Signalquelle« mit »AV« auf.
- 2 Wählen Sie den gewünschten AV-Programmplatz mit »« oder »«, drücken Sie anschließend »« zur Bestätigung.
- 3 Mit »1...0« schalten Sie wieder zum gewünschten Programm zurück.

Zwischen digitalen und analogen Fernsehprogrammen umschalten

- 1 Rufen Sie das Menü »SIGNALQUELLE« mit »AV« auf.
- 2 Mit »« oder »« wählen Sie »DTV« (digitale Programmplätze) oder »ATV« (analoge Programmplätze), bestätigen Sie mit »«.

Lautstärke ändern

- 1 Mit »-« oder »+« stellen Sie die gewünschte Lautstärke ein.

Ton aus- und einschalten

- 1 Mit »« schalten Sie den Ton aus und wieder ein.

Informationen einblenden

- 1 Zum Anzeigen der Informationen drücken Sie »?«.
- Die Einblendung erlischt nach kurzer Zeit automatisch.



Standbild

Wenn Sie sich eine bestimmte Szene etwas länger anschauen möchten, können Sie das Bild des laufenden Programms einfrieren (Standbild).

- 1 Drücken Sie die Taste »«.
- 2 Zum Aufheben dieser Funktion drücken Sie »« noch einmal.

Hinweis:

Wenn ein formatiertes externes Medium am Fernsehgerät angeschlossen ist, funktioniert die Standbildfunktion als Timeshiftoption. Die Timeshift-Funktion finden Sie auf Seite 43.

Bildeinstellungen

Sie können verschiedene Bildeinstellungen wählen.

- 1 Sie können aus den Bildeinstellungen »Benutzer«, »Sport«, »Film«, »Natürlich« und »Scharf« auswählen – verwenden Sie die Taste »«.
 - Die Bildeinstellung »Benutzer« kann verändert werden; siehe Kapitel „Bildeinstellungen“, auf Seite 19.





Toneinstellungen

Bei analogen Fernsehprogrammen können Sie unter verschiedenen Audioeinstellungen auswählen.

- 1 Die Auswahlmöglichkeiten »Benutzer«, »Sprache«, »Film«, »Sport«, »Musik« stehen zur Verfügung, die Sie mit der Taste »« auswählen können.
 - Die Audioeinstellung »Benutzer« kann verändert werden; siehe Kapitel „Equalizer“, auf Seite 21.





Audiosprache

Bei digitalen Fernsehprogrammen können Sie unter verschiedenen Sprachen auswählen. Die Verfügbarkeit hängt vom jeweiligen Programm und Sender ab.

- 1 Mit »« öffnen Sie das Auswahlmenü.
- 2 Wählen Sie die gewünschte Sprache mit »« oder »«, drücken Sie »« zur Bestätigung.

Untertitel

Bei digitalen Fernsehprogrammen können Sie unter verschiedenen Untertiteln auswählen. Die Verfügbarkeit hängt vom jeweiligen Programm und Anbieter ab.

- 1 Mit »« öffnen Sie das Auswahlmenü.
- 2 Wählen Sie die gewünschte Sprache mit »« oder »«, drücken Sie »« zur Bestätigung.

Zoomfunktion

Mit dieser Funktion können Sie das Bild nach Wunsch vergrößern.

- 1 Mit »« schalten Sie die Zoomfunktion ein.

Zapp-Funktion

Mit dieser Funktion können Sie sich Ihr Fernseh-Programm, das Sie im Moment ansehen, speichern und zu anderen Fernseh-Programmen schalten (zappen).

- 1 Wählen Sie das zu speichernde Programm mit »1...0« oder »P+«, »P-« (z. B. Programm 1, Das Erste), speichern Sie mit »Z«.
- 2 Schalten Sie die Programmplätze mit »1...0« oder »^« »v« um.
- 3 Nun können Sie mit »Z« zwischen dem gespeicherten Programm (in unserem Beispiel: Das Erste) und dem zuvor geschauten Programm umschalten.
- 4 Beenden Sie diese Funktion mit »i«.
- Die Anzeige erlischt.

Elektronischer Programmführer

Der elektronische Programmführer bietet eine Übersicht über sämtliche (digitalen) Programme, die im Verlauf der nächsten Woche gesendet werden.

- 1 Mit »TV-G« zeigen Sie Informationen zum Programm an.

Hinweise:

Nicht alle Programme bieten einen detaillierten Programmführer.

Bei vielen Programmen wird lediglich eine tägliche Programmübersicht, nicht jedoch eine ausführliche Beschreibung der einzelnen Sendungen ausgestrahlt.

Außerdem gibt Programme, die völlig auf die Ausstrahlung entsprechender Informationen verzichten.

- 2 Wählen Sie das gewünschte Programm mit »v« oder »^«.
- Die Sendungen für heute werden angezeigt.
Zusätzlich werden Informationen über die aktuelle Sendung mit detaillierten Informationen angezeigt.
- 3 Mit »>« schalten Sie zur aktuellen Sendung um.

Hinweis:

Mit »?« können Sie ausführliche Programminformationen aufrufen.

- 4 Mit »v« wählen Sie Informationen zu nächster Sendung, mit »^« Informationen zum laufenden Programm an.
- 5 Mit »■« (grün) wählen Sie die Sendungen der nächsten Tage, mit »■« (rot) kehren sie wieder zum heutigen Tag zurück.
- 6 Mit »<« schalten Sie wieder zur Programmübersicht zurück.

Hinweis:

Mit »■« (blau) und »●« übertragen Sie die ausgewählte Sendung in den Erinnerungstimer.

- 7 Beenden Sie den elektronischen Programmführer mit »i«.

Bildformat umschalten

Das Fernsehgerät schaltet automatisch auf das Format 16:9 um, wenn dieses Format an den Euro-AV-Eingängen erkannt wird.

- 1 Mit »« (blau) wählen Sie das gewünschte Bildformat. Das ausgewählte Bildformat (beispielsweise »16:9«) wird auf dem Bildschirm angezeigt.
- Sie können zwischen folgenden Bildformaten wählen:

»AUTO«-Format

Bei 16:9-Sendungen wird automatisch zum Bildformat »16:9« umgeschaltet.

Bei 4:3-Sendungen wird automatisch zum Bildformat »4:3« umgeschaltet.

Formate »16:9« und »14:9«

Bei 4:3-Sendungen - und gewählter Funktion »Format 16:9« oder »Format 14:9« - erscheint das Bild horizontal verbreitert.

Die Bildgeometrie wird in horizontaler Richtung gedehnt.

Bei echten 16:9-Signalquellen (von einer SET-TOP-Box am Euro-AV-Anschluss) ist das Bild voll ausgefüllt und die Bildgeometrie korrekt.

Format »4:3«

Das Bild wird im Format 4:3 angezeigt.

»LetterBox«-Format

Das Letterbox-Format eignet sich besonders für Sendungen im Format 16:9.

Die bisher üblichen schwarzen Streifen oben und unten im Bild werden überschrieben, 4:3-Bilder werden bildschirmfüllend angezeigt. Die gesendeten Bilder werden vergrößert, dabei geht oben und unten etwas Bildinhalt verloren. Die Bildgeometrie bleibt aber erhalten.

»Untertitel«-Format

Wenn am unteren Bildschirmrand angezeigte Untertitel nicht mehr zu lesen sein sollten, wählen Sie »Untertitel«.

»Panorama«-Format

Diese Einstellung eignet sich für Filme im besonders breiten Format. Bei 4:3-Sendungen - und gewählter Funktion »Panorama« - erscheint das Bild horizontal verbreitert. Die Bildgeometrie wird in horizontaler Richtung gedehnt.

VIDEOTEXT-BETRIEB

FLOF-Text- und Normaltextbetrieb

- 1 Schalten Sie den Videotext mit »**TXT**« ein.
- 2 Mit »**1...0**« können Sie Seitennummern direkt eingeben, mit »**▼**« und »**▲**« schalten Sie die Seiten aufwärts und abwärts durch (mit »**i**« kehren Sie wieder zur Seite 100 zurück).

Hinweis:

Am unteren Bildschirmrand wird eine Infozeile eingeblendet, die aus einem roten, grünen und (je nach Programm) gelben und blauen Schriftfeld besteht. Analog dazu verfügt die Fernbedienung über farblich gekennzeichnete Tasten.

- 3 Mit »**■**« (rot), »**■**« (grün), »**■**« (gelb) oder »**■**« (blau) wählen Sie eine Videotextseite aus. Dies hängt von den Optionen in der Infozeile ab.
- 4 Mit »**TXT**« beenden Sie den Videotext.

Weitere Funktionen

Wartezeit überbrücken

Während eine Seite gesucht wird, können Sie zum Fernsehprogramm umschalten.

- 1 Geben Sie die Nummer der Videotextseite mit »**1...0**« ein, drücken Sie anschließend »**▶|**«.
-Sobald die Seite gefunden wurde, wird die Seitennummer angezeigt.

- 2 Schalten Sie mit »**▶|**« zur Videotextseite um.

Zeichenhöhe vergrößern

Falls Sie Schwierigkeiten haben, den Text auf den Bildschirm zu lesen, können Sie die Zeichenhöhe verdoppeln.

- 1 Zum Vergrößern der Zeichenhöhe einer Videotextseite drücken Sie wiederholt »**|◀**«.



VIDEOTEXT-BETRIEB



Seitenstopp

Unter einer Mehrfachseite können mehrere Unterseiten zusammengefasst sein, die von der Sendeanstalt automatisch weitergeblättert werden.

- 1 Mit »◀◀« stoppen Sie das automatische Umlblättern der Unterseiten.
- 2 Zum Beenden dieser Funktion drücken Sie »◀◀« noch einmal.

Unterseiten direkt abrufen

Wenn die gewählte Videotextseite weitere Seiten enthält, wird die Nummer der aktuellen Unterseite sowie die Gesamtseitenzahl angezeigt.

- 1 Mit »□« die Funktion Unterseiten aufrufen.
- 2 Mit »0...9« Unterseite eingeben.
- 3 Funktion mit »□« beenden.

Antworten aufdecken

In bestimmten Videotextseiten können verdeckte Antworten oder Informationen enthalten sein.

- 1 Zum Anzeigen drücken Sie »▶▶«.
- 2 Zum Verbergen der Informationen drücken Sie »▶▶« noch einmal.

Geteilter Bildschirm

Mit dieser Funktion können Sie das Fernsehprogramm auf der linken, den Videotext auf der rechten Seite anzeigen lassen.

- 1 Mit »■« schalten Sie die Funktion ein.
- Fernsehprogramm und Videotext werden nebeneinander angezeigt.
- 2 Mit »■« schalten Sie die Funktion wieder ab.

Komfort-Funktionen

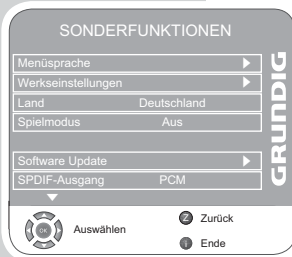

- Öffnen Sie das Menü mit »i«.
 - Das »BILD«-Menü wird eingeblendet.
- Wählen Sie »SONDERFUNKTIONEN« mit »◀« oder »▶«, drücken Sie »●« zur Bestätigung.

Hinweis:

Die weitere Bedienung entnehmen Sie bitte den folgenden Abschnitten.

Menüsprache wechseln

- Wählen Sie »Menüsprache« mit »▼« oder »▲«, drücken Sie »●« zur Bestätigung.
- Wählen Sie »Menüsprache« mit »▼« oder »▲«.
- Wählen Sie die gewünschte Sprache mit »◀« oder »▶«.
- Beenden Sie die Einstellung mit »i«.

Spracheinstellungen

(nur bei digitalen Programmen)

Sie können das Aussehen von Untertiteln verändern oder die Untertitel komplett abschalten, die Untertitelsprache oder eine zweite Untertitelsprache auswählen sowie eine Audiosprache und eine zweite Audiosprache auswählen.

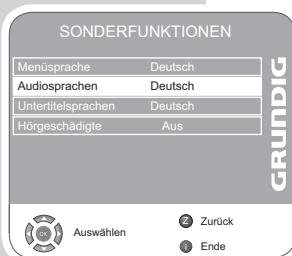

- Wählen Sie »Menüsprache« mit »▼« oder »▲«, drücken Sie »●« zur Bestätigung.
- Wählen Sie »Audiosprachen«, »Untertitelsprachen«, »Hörgeschädigte« mit »▼« oder »▲«, drücken Sie »●« zur Bestätigung.
- Wählen Sie »Primär« oder »Sekundär« mit »▼« oder »▲«, drücken Sie »●« zur Bestätigung.
- Nehmen Sie die gewünschte Einstellung mit »◀« oder »▶« vor.
- Wählen Sie die Option »Schließen« mit »▼« oder »▲«, bestätigen Sie mit »●«.
- Beenden Sie die Einstellung mit »i«.

Fernsehgerät auf die Werkseinstellungen zurücksetzen

Mit dieser Funktion können Sie Programmlisten und sämtliche benutzerdefinierten Einstellungen löschen.

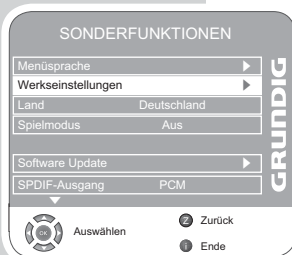

- Wählen Sie »Werkseinstellungen« mit »▼« oder »▲«, drücken Sie »●« zur Bestätigung.
- Wählen Sie die »Ja«-Option mit »▼« oder »▲«, bestätigen Sie das Zurücksetzen mit »●«.
 - Das »Installation«-Menü wird eingeblendet.
- Setzen Sie bitte die Einstellungen mit Kapitel „Nach Fernsehprogrammen suchen“ auf Seite 15 fort.

Spielmodus

Diese Funktion steht nur bei den vorgegebenen Programmplätzen »HDMI 1«, »HDMI 2«, »HDMI 3«, »HDMI 4«, »YPBPR« oder »PC« zur Verfügung.

Mit dieser Funktion können Sie die Bildeinstellungen des Fernsehgerätes für Spiele optimieren. Schließen Sie die Spielekonsole über die Eingänge »HDMI1«, »HDMI2«, »HDMI3«, »COMPONENT, Y Pb Pr« oder »PC-IN« an.

Einstellungen im »Bild«-Menü sind nun nicht mehr möglich.

- 1 Wählen Sie »Spielmodus« mit »▼« oder »▲« aus.
- 2 Mit »◀« oder »▶« schalten Sie diese Funktion ein oder aus.
- 3 Beenden Sie die Einstellung mit »i«.

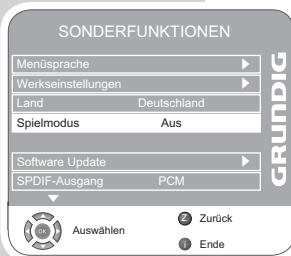

Audiosignal für digitalen Ausgang auswählen

Hier wählen Sie aus, ob das Audiosignal über den »SPDIF«-Ausgang im PCM- oder im AC3-Format ausgegeben werden soll.

- 1 Wählen Sie den »SPDIF-Ausgang« mit »▼« oder »▲«.
- 2 Wählen Sie das Format (»PCM« oder »Dolby D*«) mit »◀« oder »▶«.
- 3 Beenden Sie die Einstellung mit »i«.

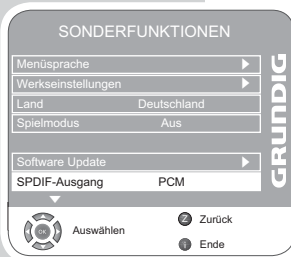

Kindersicherung

- 1 Öffnen Sie das Menü mit »i«.
- Das »Bild«-Menü wird eingeblendet.
- 2 Wählen Sie das Menü »KINDERSICHERUNG« mit »◀« oder »▶«, drücken Sie »●« zur Bestätigung.
- 3 Geben Sie den PIN-Code »0000« mit »1 ... 0« ein.

Hinweis:

Die weitere Bedienung entnehmen Sie bitte den folgenden Abschnitten.

System sperren

Mit dieser Funktion können Sie die Menüs Ihres Fernsehgerätes sperren, diese werden erst nach der Eingabe des richtigen PIN-Codes wieder freigegeben.

- 1 Wählen Sie »System sperren« mit »▼« oder »▲«.
- 2 Aktivieren Sie die Sperre mit »◀« oder »▶«.
- 3 Beenden Sie die Einstellung mit »i«.

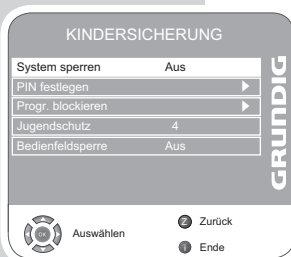
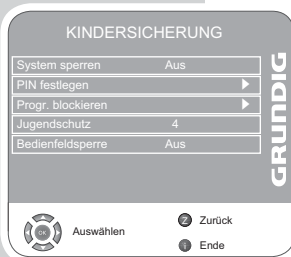

* "Dolby" und das Doppel-D-Symbol sind Marken der Dolby Laboratories. Hergestellt unter Lizenz der Dolby Laboratories.

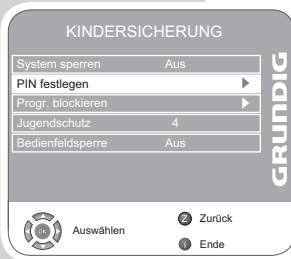

PIN-Code ändern

Statt des vorgegebenen Codes »0000« können Sie einen beliebigen Code einstellen.

Merken Sie sich diesen Code gut.

- 1 Wählen Sie »PIN festlegen« mit »▼« oder »▲«, drücken Sie »●« zur Bestätigung.
- 2 Geben Sie den neuen PIN-Code mit »1 ... 0« mit vier Ziffern ein.
- 3 Geben Sie den neuen PIN-Code erneut mit »1 ... 0« ein und drücken Sie »●« zur Bestätigung.
- 4 Beenden Sie die Einstellung mit »i«.

Fernsehprogramme blockieren

Sie können einzelne Fernsehprogramme mit einem persönlichen PIN-Code blockieren; zum Beispiel Programme, die sich nicht für Kinder eignen.

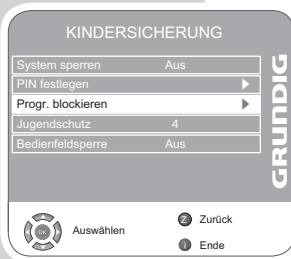

- 1 Wählen Sie »Progr. blockieren« mit »▼« oder »▲«, drücken Sie »●« zur Bestätigung.
 - Die Programmliste wird angezeigt.
- 2 Wählen Sie das gewünschte Programm in der »Programmtabelle« mit »▼« oder »▲«, drücken Sie »■« (grün) zur Bestätigung.
 - Dem entsprechendem Programm wird in der Programmtabelle nun ein »🔒«-Symbol vorangestellt.
- 3 Beenden Sie die Einstellung mit »i«.

Hinweis:

Zum Freigeben eines Programms wählen Sie den Programmplatz mit »▼« oder »▲« und drücken »■« (grün).

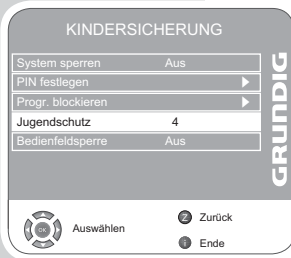

Sendungen autorisieren

Es gibt eine Vielzahl von Filmen, die sich nicht für Kinder eignen.

Einige Programme enthalten Informationen, die diese Inhalte oder Szenen erkennen und einen Zugang von 4 bis 18 erlauben. Sie können den Zugang freigeben und so die Wiedergabe ermöglichen.

- 1 Wählen Sie »Jugendschutz« mit »▼« oder »▲«.
- 2 Wählen Sie die gewünschte Zugangsstufe mit »◀« oder »▶«.
- 3 Beenden Sie die Einstellung mit »i«.

Bedienfeld sperren (Kindersicherung)

Bei blockiertem Bedienfeld sind die Tasten des Fernsehgerätes ohne Funktion.

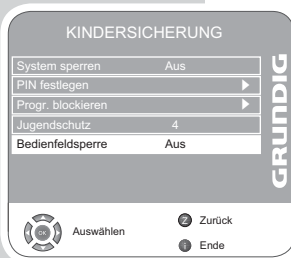

- 1 Wählen Sie »Bedienfeldsperre« mit »▼« oder »▲« aus.
- 2 Aktivieren (Ein) oder Deaktivieren (Aus) Sie die Bedienfeldsperre mit »◀« oder »▶«.
- 3 Beenden Sie die Einstellung mit »i«.

Timerfunktionen



- 1 Öffnen Sie das Menü mit »i«.
 - Das »Bild«-Menü wird eingeblendet.

- 2 Wählen Sie das »TIMER«-Menü mit »◀« oder »▶«, drücken Sie »●« zur Bestätigung.

Hinweise:

Die aktuelle Uhrzeit wird unter »Uhr« angezeigt.

Die weitere Bedienung entnehmen Sie bitte den folgenden Abschnitten.

Ausschalttimer

Im Menü »Ausschalttimer« können Sie eine Zeit vorgeben, nach der sich das Fernsehgerät abschalten soll. Sobald die vorgegebene Zeit abgelaufen ist, schaltet das Gerät automatisch auf Stand-by.



- 1 Wählen Sie »Ausschalttimer« mit »▼« oder »▲«, drücken Sie »●« zur Bestätigung.

- 2 Wählen Sie »Wiederhol.« mit »▼« oder »▲«, wählen Sie den Modus mit »◀« oder »▶«.

- 3 Wählen Sie »Stunde« mit »▼« oder »▲«, geben Sie die Zeit mit »1...0« ein.

- 4 Wählen Sie »Minute« mit »▼« oder »▲«, geben Sie die Zeit mit »1...0« ein.

- 5 Wählen Sie »Schließen« mit »▼« oder »▲«, drücken Sie »●« zur Bestätigung.

- 6 Beenden Sie die Einstellung mit »i«.

Einschalttimer

Im Menü »Einschalttimer« können Sie eine Zeit vorgeben, zu der sich das Fernsehgerät einschalten soll.

Das Fernsehgerät schaltet sich automatisch mit der vorgegebenen Lautstärke und dem gewünschten Programm aus Stand-by ein, sobald die eingestellte Zeit erreicht ist.



- 1 Wählen Sie »Einschalttimer« mit »▼« oder »▲«, drücken Sie »●« zur Bestätigung.

- 2 Wählen Sie »Aktivieren« mit »▼« oder »▲«, wählen Sie mit »◀« oder »▶« den Modus.

- 3 Wählen Sie »Stunde« mit »▼« oder »▲«, geben Sie die Zeit mit »1...0« ein.

- 4 Wählen Sie »Minute« mit »▼« oder »▲«, geben Sie die Zeit mit »1...0« ein.

- 5 Wählen Sie »Lautstärke« mit »▼« oder »▲«, stellen Sie die gewünschte Lautstärke mit »◀« oder »▶« ein.

- 6 Wählen Sie »Modus« mit »▼« oder »▲«, wählen Sie mit »◀« oder »▶« »DTV« oder »ATV« aus.

KOMFORT-FUNKTIONEN

- Wählen Sie »Programm« mit »▼« oder »▲«, wählen Sie das gewünschte Programm mit »◀« oder »▶« aus. Dieser Eintrag ist nur dann möglich, wenn Sie bereits eine Einschaltzeit vorgegeben haben.
- Wählen Sie »Schließen« mit »▼« oder »▲«, drücken Sie »●« zur Bestätigung.
- Beenden Sie die Einstellung mit »i«.

Abschaltzeit (Sleep Timer) eingeben

Im Menü »Sleep Timer« können Sie eine Zeit vorgeben, nach der sich das Fernsehgerät abschalten soll. Nach Ablauf dieser Zeit schaltet das Fernsehgerät auf Stand-by.

- Wählen Sie »Sleep Timer« mit »▼« oder »▲«.
- Wählen Sie die gewünschte Abschaltzeit mit »◀« oder »▶«.

Hinweis:

Zum Abschalten der Funktion, wählen Sie mit »◀« oder »▶« die Einstellung »Aus«.

- Beenden Sie die Einstellung mit »i«.

Automatische Abschaltung (Auto-Timer)

Wenn diese Funktion aktiv ist, schaltet das Fernsehgerät nach 5 Minuten auf Stand-by um, wenn kein Videosignal gesendet wird.

- Wählen Sie »Auto Sleep« mit »▼« oder »▲«.
- Schalten Sie diese Funktion mit »◀« oder »▶« »Ein«.

Hinweis:

Zum Abschalten der Funktion, wählen Sie mit »◀« oder »▶« die Einstellung »Aus«.

- Beenden Sie die Einstellung mit »i«.

Zeitzone festlegen

Ihr Fernsehgerät erkennt die zeitliche Differenz zur Greenwich Mean Time (GMT) selbsttätig, sofern das ausgewählte Programm ein Zeitsignal überträgt. Sie können die zeitliche Differenz auch manuell einstellen – zum Beispiel dann, wenn die richtige Zeit nicht automatisch erkannt werden sollte oder aus anderen Gründen nicht mit Ihrer Ortszeit übereinstimmt.

- Wählen Sie »Zeitzone« mit »▼« oder »▲«.
- Wählen Sie die passende Zeitzone mit »◀« oder »▶« (in Deutschland: + 1.00 Stunde).
- Beenden Sie die Einstellung mit »i«.

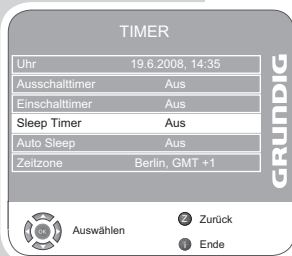

Dateiformate

Über den USB-Eingang kann Ihr Fernsehgerät mit den folgenden Dateiformaten arbeiten:

MP4-Videodateien

Das MP4-Verfahren wurde zur Komprimierung von Videodateien entwickelt.

Ein MP4-Video wird mit dem MPEG 4-Komprimierungsverfahren verarbeitet.

Ihr Fernsehgerät kann Videos wiedergeben, die im MPEG 4 SP-Format komprimiert wurden.

Bei MPEG 4 SP-Dateien werden die zugehörigen Audiodaten – die mit dem MP3-, AAC- oder Dolby Digital[®]-Verfahren komprimiert wurden – in einer "AVI"- oder "MP4"-Datei zusammengefasst.

MP3/WMA-Audiodaten

MP3 ist eine Abkürzung für MPEG-1 Audio Layer 3 und bezeichnet ein Verfahren der Motion Picture Expert Group (MPEG), das zur Komprimierung von Audio- und Videodateien entwickelt wurde.

WMA ist ein Komprimierungsstandard für Audiodaten (Windows Media Audio).

Mit diesen Formaten können Audiodateien auf Computern gespeichert werden, deren Klangqualität an die Qualität einer CD heranreicht.

MP3-Dateien können wie vom Computer gewohnt in Ordnern und Unterordnern organisiert werden.

JPEG-Bilddaten

JPEG ist eine Abkürzung für Joint Picture Experts Group. Es bezeichnet ein Verfahren zur Komprimierung von Bilddateien.

JPEG-Dateien können gemeinsam mit Dateien anderer Typen auf einem Medium gespeichert werden.

Die Dateien können in Ordnern organisiert werden. Die Struktur ähnelt der Struktur einer MP3-CD.

Der Dateimanager

Mit dem Dateimanager können Sie sich die Daten (AVI-, JPEG-, MP3-, MP4- oder WMA-Daten) eines externen Datenträgers anschauen.

Falls die Datenträger Dateien unterschiedlicher Formate enthalten, können Sie unerwünschte Daten über eine Filterfunktion (Alle Unterstützten, Text, Film, Musik, Foto) ausblenden.

Das Hauptmenü des Dateimanagers

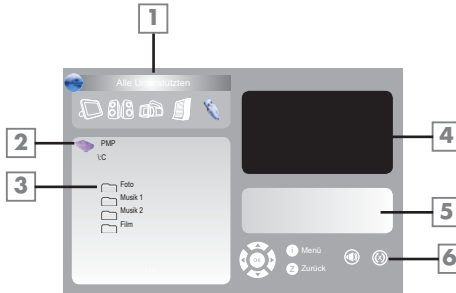

- 1 Ausgewähltes Datenformat.
- 2 Name des Datenträgers.
- 3 Ordner-Gesamtzahl des Datenträgers.
- 4 Vorschau eines ausgewählten JPEG-Bildes.
- 5 Statusinformationen zur ausgewählten Datei.
- 6 Menünavigation.

Einstellungen im Menü USB-Einrichtung

Menü USB-Einrichtungsmenü öffnen

- 1 Öffnen Sie das Menü mit »i«.
- Das »BILD«-Menü wird eingeblendet.
- 2 Wählen Sie das Menü »USB-EINRICHTUNG« mit »◀« oder »▶«.

Hinweis:

Die weitere Bedienung entnehmen Sie bitte den folgenden Abschnitten.

Automatische Vorschau einschalten

Wenn die automatische Vorschau eingeschaltet ist, wird eine Vorschau des ausgewählten JPEG-Bildes im Dateimanager-Hauptmenü angezeigt.

- 1 Wählen Sie »Auto-Vorschau« mit »▼« oder »▲«.
- 2 Schalten Sie diese Funktion mit »◀« oder »▶« »Ein«.
- 3 Beenden Sie die Einstellung mit »i«.

Anzeigedauer von Bildern in einer Diaschau auswählen

- 1 Wählen Sie »Diaschauintervall« mit »▼« oder »▲«.
- 2 Wählen Sie die gewünschte Anzeigedauer (3, 5, 10 Sekunden) mit »◀« oder »▶«.
- 3 Beenden Sie die Einstellung mit »i«.

Anzeigemodus wählen

- 1 Wählen Sie »Anzeigemodus« mit »▼« oder »▲«.
- 2 Wählen Sie die Funktion mit »◀« oder »▶«.
- 3 Beenden Sie die Einstellung mit »i«.

Wiedergabe – Grundfunktionen

- 1 Drücken Sie »AV« zur Auswahl eines Datenträgers, wählen Sie mit »▼« oder »▲« die Option »USB«, drücken Sie »●« zur Bestätigung.
- Die Inhalte des Datenträgers werden im Dateimanager angezeigt.
- 2 Wählen Sie das gewünschte Dateiformat (Alle Unterstützen, Text, Film, Musik, Foto) mit »◀« oder »▶«.
- 3 Schalten Sie mit »●« zur Dateiübersicht um.
- 4 Wählen Sie die gewünschte Datei mit »▼« oder »▲«, drücken Sie »●« zur Bestätigung.
- Eine Liste mit Unterordnern wird angezeigt.

Hinweis:

Mit »Z« gelangen Sie wieder zurück zum Hauptordner.

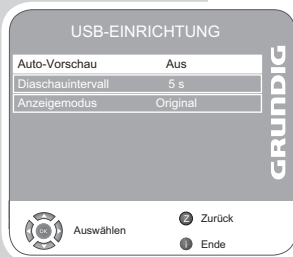

- 5 Wählen Sie den gewünschten Titel/das gewünschte Bild mit »▼« oder »▲«, starten Sie die Wiedergabe mit »▶«.
 - Informationen zur Datei werden angezeigt, wenn Sie »?« drücken.
 - Bei der Wiedergabe von MP3- oder WMA-Dateien werden Informationen zum Album, zum Titel und zum Interpreten rechts im Menü angezeigt.
 - Bei Bilddateien finden Sie Informationen zu Auflösung und Größe auf der rechten Seite des Menüs.

Hinweis:

Bei der Wiedergabe von Bilddateien schaltet sich der Dateimanager ab. Mit »■« blenden Sie den Dateimanager wieder ein.

- 6 Mit »■|« können Sie die Wiedergabe anhalten.
- 7 Mit der Taste »||« setzen Sie die Wiedergabe fort.
- 8 Beenden Sie die Wiedergabe mit »|||«.
 - Der Dateimanager wird angezeigt.

Hinweis:

Wenn Sie wieder zum Hauptordner zurückkehren möchten, wählen Sie mit »▲« das Ordnersymbol »  ..« und drücken anschließend »●«.

Zusätzliche Wiedergabefunktionen

Je nach Dateiformat stehen die folgenden Zusatzfunktionen zur Verfügung.

Falls das Symbol »⊙« angezeigt wird, kann die gewünschte Funktion nicht mit der ausgewählten Datei genutzt werden.

Ausgewählte Titel wiedergeben

Nur die markierten Titel werden wiedergegeben.

- 1 Wählen Sie den gewünschten Titel mit »▼« oder »▲«, markieren Sie den Titel anschließend mit »●«.
- 2 Wählen Sie den nächsten Titel mit »▼« oder »▲«, markieren Sie den Titel anschließend mit »●«.
- 3 Starten Sie die Wiedergabe mit »▶«.
- 4 Beenden Sie die Wiedergabe mit »|||«.

Hinweis:

Wenn Sie eine Markierung entfernen möchten, wählen Sie den gewünschten Titel mit »▼« oder »▲« und blenden die Markierung anschließend mit »●« aus.

Zum nächsten oder vorherigen Titel oder Bild springen

- 1 Während der Wiedergabe wählen Sie den nächsten Titel/das nächste Bild mit »▶|«.
- 2 Während der Wiedergabe wählen Sie mit »|◀« den vorherigen Titel/das vorherige Bild.
 - Die Wiedergabe beginnt mit dem ausgewählten Titel oder Bild.

Aufnahme und Wiedergabe auf externe Datenträger

Um Sendungen aufnehmen zu können, benötigen Sie einen externen Datenträger (Festplatte oder USB-Stick), der am USB-Anschluss Ihres Fernsehgerätes angeschlossen wird.

Der Datenträger sollte eine Mindestspeicherkapazität von 2 GB haben.

Die Aufnahme- und Wiedergabefunktionen können nur mit digitalen Fernsehprogrammen durchgeführt werden.

- 1 Öffnen Sie das Menü mit »i«. – Das »BILD«-Menü wird eingeblendet.
- 2 Wählen Sie »SONDERFUNKTIONEN« mit »◀« oder »▶«, drücken Sie »●« zur Bestätigung.
- 3 Schalten Sie zur zweiten Menüseite mit »▼« und und bestätigen Sie »PVR-Dateisystem« mit »●«.

Hinweis:

Die weitere Bedienung entnehmen Sie bitte den folgenden Abschnitten.

Externen Datenträger formatieren

Vor der ersten Aufnahme muss der externe Datenträger formatiert werden.

- 1 Wählen Sie »Datenträgerwartung« mit »▼« oder »▲« und drücken Sie »●« zur Bestätigung.
- 2 Wählen Sie »Format« mit »▼« oder »▲« und drücken Sie »●« zur Bestätigung.
- 3 Wählen Sie »OK« mit »▼« oder »▲« und drücken Sie »●« zur Bestätigung.
- 4 Bestätigen Sie die Sicherheitsabfrage (OK) mit »●« oder wählen Sie mit »◀« oder »▶« die Option »Nein« (wenn der Datenträger nicht formatiert werden soll) und bestätigen Sie mit »●«.
- 5 Beenden Sie die Einstellung mit »i«.

Hinweise:

Falls Sie externe Medien zu anderen als zu PVR-Zwecken einsetzen möchten, müssen Sie eine gesonderte Partition auf dem externen Datenträger erstellen, damit Ihre sonstigen privaten Daten nicht verloren gehen. Formatieren Sie nur die Partition, die Sie zu PVR-Zwecken einsetzen werden.

Nach der Formatierung werden keine externen Medieninhalte am Fernsehgerät angezeigt, solange eine aktive USB-Verbindung mit dem PC besteht.

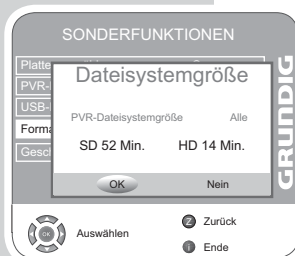

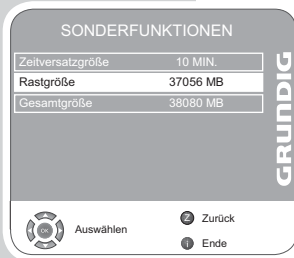

Informationen des externen Datenträgers abrufen

- 1 Wählen Sie »Datenträgerinfo« mit »▼« oder »▲« und drücken Sie »●« zur Bestätigung.
 - Die Datenträgerinfo wird angezeigt. Es enthält die Timeshiftgröße, verbleibenden Speicherplatz und Gesamtspeicherplatz.
- 2 Schalten Sie das Menü mit »i« ab.

Fernsehprogramme aufnehmen

Sie können Fernsehprogramme aufnehmen, die auf einem vom Fernsehgerät verwalteten Archiv gespeichert werden. Die Daten werden allerdings auf einem externen Datenträger (angeschlossen am USB-Anschluss) gespeichert.

Während der Aufnahme können Sie auch ein anderes Fernsehprogramm ansehen oder die Timeshift-Funktion verwenden.

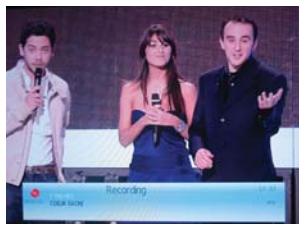

Sofortaufnahme eines Programms

- 1 Wählen Sie das Programm mit »1...0« oder »P+«, »P-« und starten die Aufnahme mit »●«.
 - Das Aufnahmesymbol erscheint am unteren Bildrand. Zusätzlich werden der Programmname und die Aufnahmezeit angezeigt.
 - Das Aufnahmesymbol blinkt unten rechts auf dem Bildschirm und die Aufnahmezeit wird während der Aufnahme angezeigt.
- 2 Beenden Sie die Aufnahme mit »■«.



Hinweise:

Nach Abschluss der Aufnahme wird die Aufzeichnung automatisch auf dem externen Medium gespeichert; Sie können sich das Medium nebst Aufzeichnungsliste mit »◀◀« anzeigen lassen.

Falls externe Medien während der Aufnahme getrennt werden, wird die Aufnahme automatisch abgebrochen und nicht auf dem externen Medium gespeichert.

Aufnahme eines Programms aus der Programmliste

- 1 Öffnen Sie mit »●« die Programmliste.
- 2 Wählen Sie mit »▼« oder »▲« das Programm und »●« bestätigen Sie mit.
- 3 Schalten Sie die Programmliste mit »i« ab.
- 4 Starten Sie die Aufnahme mit »●«.
 - Das Aufnahmesymbol erscheint am unteren Bildrand. Zusätzlich werden der Programmname und die Aufnahmezeit angezeigt.
 - Das Aufnahmesymbol blinkt unten rechts auf dem Bildschirm und die Aufnahmezeit wird während der Aufnahme angezeigt.
- 5 Beenden Sie die Aufnahme mit »■«.

Aufnahme mit Timer

Sie können eine Aufnahme mit einem Timer einstellen.

- 1 Drücken Sie »TV-G« und dann »●« im EPG-Menü.
 - Das Menü »Recorder« wird eingeblendet.
- 2 Wählen Sie »Programm« mit »▼« oder »▲« und drücken Sie »◀« oder »▶«, um das Programm auszuwählen.
- 3 Wählen Sie »Startdatum« mit »▼« oder »▲« und geben Sie das Datum mit »1...0« ein (achtstellig, Jahr, Monat, Tag).
- 4 Wählen Sie »Startzeit« mit »▼« oder »▲« und geben Sie die Zeit mit »1...0« ein.
- 5 Wählen Sie »Enddatum« mit »▼« oder »▲« und geben Sie das Datum mit »1...0« ein (achtstellig, Jahr, Monat, Tag).
- 6 Wählen Sie »Endzeit« mit »▼« oder »▲« und geben Sie die Zeit mit »1...0« ein.
- 7 Wählen Sie »Modus« mit »▼« oder »▲« und drücken Sie »◀« oder »▶«, um »Einmal«, »Täglich«, »Wöchentl.« oder »Monatlich« auszuwählen.
- 8 Beenden Sie die Programmierung mit »●«.
 - Der Aufnahme-Timer ist jetzt programmiert.
- 9 Schalten Sie das Menü mit »i« ad.

Hinweise:

Bei Ablauf der Aufnahmezeit erscheint eine Warnmeldung mit einem 20-sekündigen Countdown; so erhalten Sie Gelegenheit, auf einen programmierten Timer umzuschalten.

Sollte die Aufnahmezeit bei laufender Wiedergabe erreicht werden, wird die Wiedergabe nicht unterbrochen: Die Aufnahme erfolgt automatisch im Hintergrund, sondern Sie bei der Timer-countdown-Meldung nicht »Ja« wählen.



Aufnahme mit Timer – mit Datenübernahme vom EPG

Sie können die Daten für die gewünschte Sendung vom Elektronischen Programm Führer (EPG) übernehmen.

- 1 Drücken Sie »TV-G«, um den elektronischen Programmführer (EPG) zu öffnen.
- 2 Wählen Sie das gewünschte Programm mit »V« oder »^«.
- 3 Drücken Sie »>>«, die gewünschte Sendung zu schalten und drücken Sie dann »V« oder »^« um die gewünschte Sendung auszuwählen.
- 4 Drücken Sie »●◀« und »●▶«, um die Sendung in den Timer zu übernehmen.
 - Sie können die zur Aufnahme ausgewählten Sendungen im Menü »Recorder-Planliste« ändern (siehe Kapitel „Timer bearbeiten“).

Hinweis:

8 EPG-Plätze und Aufnahmen können programmiert werden. Maximal 5 können für den Recorder eingestellt werden.

- 5 Beenden Sie die Einstellung mit »i«.

Aufnahmedaten im Timer ändern

Sie können die Daten von programmierten Timern.

- 1 Drücken Sie im EPG-Menü »●◀« und »■◀« (gelb).
 - Das »Recorder-Planliste«-Menü wird eingeblendet.



- 2 Wählen Sie den Titel der Sendung die geändert werden soll mit »V« oder »^« und drücken Sie »■◀« (blau).
 - Das Menü zur Eingabe von Timerdaten wird eingeblendet.
- 3 Ändern Sie die Daten: Wählen Sie die gewünschte Option mit »V« oder »^«; ändern Sie die Daten mit »1...0«.
- 4 Beenden Sie die Änderungen mit »●▶«.
 - Der Aufnahme-Timer ist jetzt geändert.
- 5 Beenden Sie die Einstellung mit »i«.

Einen Szene wiederholen (A-B)

Sie können den Start- und Endpunkt einer Szene markieren. Diese Szene wird dann ständig wiederholt.

- 1 Drücken Sie »▶« während der Wiedergabe zweimal.
- Dieser Punkt wird als Startpunkt A markiert.
- 2 Drücken Sie »▶« während der Wiedergabe nochmals.
- Dieser Punkt wird als Endpunkt B markiert.
- Das Fernsehgerät wiederholt die Sendung zwischen diesen beiden Punkten.
- 3 Beenden Sie die Funktion mit »■«.

Hinweis:

Mit der »■«-Taste verlassen Sie den Wiederholungsmodus.

Wiedergabe während einer Aufnahme

Sie können entweder das aktuelle Programm sehen, das gerade aufgenommen wird, oder ein vorher aufgenommenes Programm während eine Aufnahme läuft.

- 1 Wählen Sie das Programm mit »1...0« oder »P+«, »P-« und drücken Sie »●«.
- 2 Drücken Sie »▶« kurz nachdem Sie eine Aufnahme gestartet haben, um den aufgenommen Abschnitt wiederzugeben;

oder

drücken Sie »◀«, um die Aufzeichnungsliste zu öffnen. Drücken Sie »▼« oder »▲« um eine Sendung auszuwählen, das Sie anschauen möchten, und bestätigen Sie mit »●«.

Daten in der Aufnahmeliste ändern

Sie können aufgenommene Sendungen nach drei Kriterien sortieren (Programm, Kanal oder Zeit) oder die Sendungen aus der Aufnahmeliste löschen.

- 1 Drücken Sie »◀«, um die Aufzeichnungsliste zu öffnen.

Sendungen löschen

Sie können Sendungen aus der Aufnahmeliste löschen.

- 1 Wählen Sie die Sendung, die gelöscht werden soll mit »▼« oder »▲«.
- 2 Drücken Sie »■« (rot) zur Bestätigung, 3 Wählen Sie mit »◀« oder »▶« die Anzeige Ja und bestätigen Sie mit »●«.

Hinweis:

Zu diesem Zeitpunkt aufgezeichnete oder wiedergegebene Medien können nicht gelöscht werden.

Sendungen sortieren

Sie können Sendungen in der Aufnahmeliste aufsteigend nach Kanal oder Zeit sortieren.

- 1 Jedes Mal, wenn Sie »◀« drücken, werden die Sendungen nach Programm, Kanal oder Zeit sortiert.

BETRIEB MIT EXTERNEN GERÄTEN

DVD-Player, DVD-Recorder, Videorecorder oder Set Top-Box

Hinweis:

An welche Anschlüsse des Fernsehgerätes Sie Ihre externen Geräte anschließen, hängt davon ab, mit welchen Anschlüssen das externe Gerät ausgestattet ist und welche Signale zur Verfügung stehen.

Beachten Sie: Bei vielen externen Geräten muss die Auflösung des Videosignals an die Eingänge des Fernsehgerätes angepasst werden (siehe Bedienungsanleitung des externen Gerätes). Welchen Wert Sie einstellen müssen, entnehmen Sie bitte den angegebenen Richtwerten in den Kapiteln über die verschiedenen Anschlussmöglichkeiten.

Hinweis:

Schließen Sie keine Geräte an, wenn Ihr Gerät eingeschaltet ist. Schalten Sie vor dem Anschließen auch die anderen Geräte aus!

Stecken Sie den Netzstecker Ihres Gerätes erst dann in die Steckdose, wenn Sie die externen Geräte angeschlossen haben.

High-Definition – HD ready

Ihr Fernsehgerät kann HD-Signale wiedergeben (HDTV).

Die entsprechenden Eingangsquellen (z. B. HDTV-Empfänger oder HD-DVD-Player) schließen Sie an den »HDMI«-Eingang (für digitale HDTV-Quellen) an.

Auf diese Weise können Sie auch per HDCP (High Bandwidth Digital Content Protection) kopiergeschützte HDTV-Sendungen anschauen.



DVD-Player, DVD-Recorder, Videorecorder oder Digitalempfänger anschließen

Mit digitalen Audio-/Videosignalen

Video-signal: Digitalvideo; Auflösung: Standard 576p; HDTV 720p, 1080i.

Audio-signal: Digitalaudio (Stereo, Mehrkanal komprimiert, unkomprimiert).

Programm-platz »HDMI 1«, »HDMI 2«, oder »HDMI3«.

- 1 Schließen Sie »HDMI1«, »HDMI2« oder »HDMI3« an den Anschluss am Fernsehgerät und dem entsprechenden HDMI-Anschluss am externen Gerät mit einem Standard HDMI-Kabel an (digitales Video- und Audiosignal).

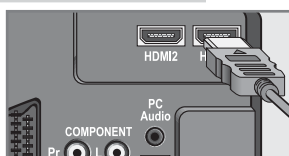

BETRIEB MIT EXTERNEN GERÄTEN



mit analogem Videosignal (Progressive)

Videosignal: YUV; Auflösung: Standard 576p; HDTV 720p, 1080i.

Audiosignal: Stereo, analog.

Programmplatz »YPBPR«.

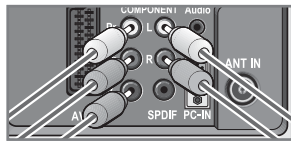

- 1 Schließen Sie die »**COMPONENT Y Pb Pr**« Anschlüsse am Fernsehgerät und die entsprechenden Anschlüsse am externen Gerät mit Cinch-Kabeln an (Videosignal).
- 2 Schließen Sie die »**COMPONENT L R**« Anschlüsse am Fernsehgerät an die entsprechenden Anschlüsse am externen Gerät mit Cinch-Kabeln an (Audiosignal).

über EURO-AV-Anschluss (FBAS/RGB-Signal)

Videosignal: FBAS/RGB.

Audiosignal: Stereo, analog.

Programmplatz »AV1«.

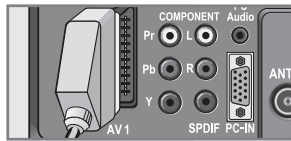
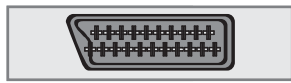

- 1 Schließen Sie den Anschluss »**AV1**« am Fernsehgerät und den entsprechenden Anschluss am externen Gerät mit einem EURO-AV Kabel an (Video- und Audiosignal).

Mit S-Video-Signal

Videosignal: Y/C.

Audiosignal: Stereo, analog.

Programmplatz »S-VIDEO«.

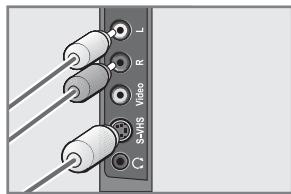

- 1 Schließen Sie den Anschluss »**S-VHS**« am Fernsehgerät an das entsprechende externe Gerät mit einem S-Videokabel an (Videosignal).
- 2 Schließen Sie die Anschlüsse »**L R**« am Fernsehgerät an die entsprechenden Anschlüsse am externen Gerät mit Cinch-Kabeln an (Audiosignal).

Mit analogem TV-Signal

Videosignal: FBAS.

Audiosignal: Stereo, analog.

Programmplatz »Video«.

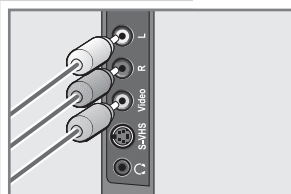

- 1 Schließen Sie den Videoausgang des externen Gerätes über Cinchkabel an den »**Video**«-Anschluss Ihres Fernsehgerätes an.
- 2 Schließen Sie die Anschlüsse »**L R**« am Fernsehgerät an die entsprechenden Anschlüsse am externen Gerät mit Cinch-Kabeln an (Audiosignal).

BETRIEB MIT EXTERNEN GERÄTEN

Betrieb mit DVD-Player, DVD-Recorder, Videorecorder oder Set Top-Box

- 1 Externes Gerät einschalten und die gewünschte Funktion wählen.
- 2 Drücken Sie »AV«, wählen Sie den gewünschten Kanal mit »▲« oder »▼« (»AV1«, »Video«, »S-Video«, »HDMI 1«, »HDMI2«, »HDMI3«, »HDMI4« oder »YPBPR«) und drücken Sie »●« zur Bestätigung.

Kopfhörer

Kopfhörer anschließen

- 1 Schließen Sie den Kopfhörer (3,5 mm-Klinenstecker) an den Kopfhöreranschluss an der rechten Seite des Fernsehgerätes an.

Kopfhörer-Audioeinstellungen auswählen

- 1 Öffnen Sie das Menü mit »i«.
- Das »BILD«-Menü wird eingeblendet.
- 2 Wählen Sie das »TON«-Menü mit »▼« oder »▲«, bestätigen Sie mit »●«.
- 3 Wählen Sie »Kopfhörer« mit »▼« oder »▲«.
- 4 Mit »◀« oder »▶« stellen Sie die gewünschte Lautstärke ein.
- 5 Beenden Sie die Einstellung mit »i«.

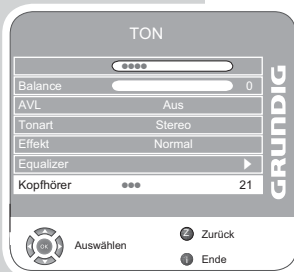
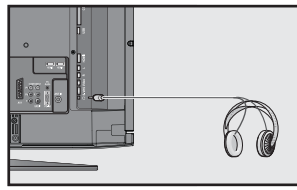

BETRIEB MIT EXTERNEN GERÄTEN

Decoder oder Satellitenreceiver

Wenn Sie verschlüsselte Programme privater Anbieter anschauen möchten, benötigen Sie einen Decoder.

Decoder oder Satellitenreceiver anschließen

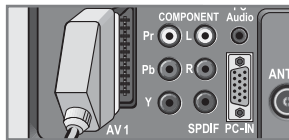
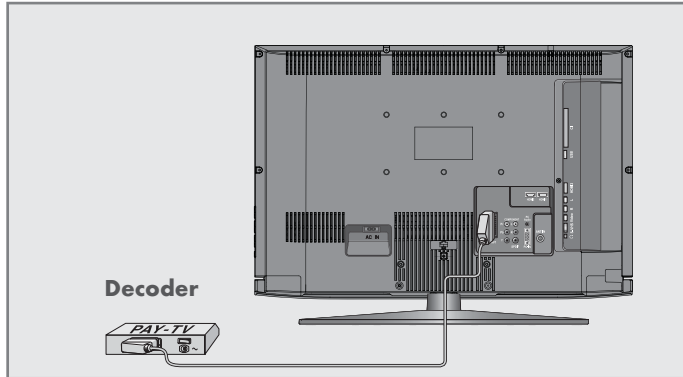

- 1 Schließen Sie den Ausgang des Decoders über ein Scart-Kabel an den »AV1«-Anschluss des Fernsehgerätes an.

Betrieb mit einem Decoder oder Satellitenreceiver

- 1 Schalten Sie den Decoder/Satellitenreceiver und das Fernsehgerät ein.
- 2 Drücken Sie »AV«, wählen Sie den Programmplatz »AV1« mit »V« oder »^« und drücken Sie »●« zur Bestätigung.

Programmplatz für einen Decoder einrichten

Wenn diese Funktion aktiv ist, liefert der mit dem »AV1«-Anschluss verbundene Decoder ein AV-Signal.

- 1 Öffnen Sie das Menü mit »i«.
– Das »BILD«-Menü wird eingeblendet.
- 2 Wählen Sie »SONDERFUNKTIONEN« mit »<« oder »>«, drücken Sie »●« zur Bestätigung.
- 3 Wählen Sie »Decoder« mit »v« oder »^«.
- 4 Schalten Sie diese Funktion mit »<« oder »>« »Ein«.
- 5 Beenden Sie die Einstellung mit »i«.

BETRIEB MIT EXTERNEN GERÄTEN

Camcorder

Camcorder anschließen

- 1 Verbinden Sie den gelben Videoausgang des Camcorders (VHS, Video 8) über ein Cinchkabel mit dem »**Video**«-Anschluss des Fernsehgerätes;

oder

verbinden Sie den S-Video-Ausgang des Camcorders (SVS, Hi 8) über ein S-Video-Kabel mit dem »**S-VHS**«-Anschluss Ihres Fernsehgerätes.

- 2 Verbinden Sie die weißen und roten Tonausgänge des Camcorders über ein Cinchkabel mit den weißen/roten »**L R**«-Anschlüssen am Fernsehgerät.

Hinweis:

An den Anschlüssen »**Video**« und »**S-VHS**« darf nicht gleichzeitig ein Bildsignal anliegen. Ansonsten kann es zu Bildstörungen kommen.

Betrieb mit einem Camcorder

- 1 Schalten Sie den Camcorder ein, legen Sie eine Kassette ein, starten Sie die Wiedergabe.
- 2 Drücken Sie »**AV**«, wählen Sie den Programmplatz »**Video**«- oder »**S-VIDEO**«-Programm mit »**V**« oder »**A**«, drücken Sie anschließend »**●**« zur Bestätigung.

Hifi-System / AV-Receiver

Hifi-System/AV-Receiver anschließen

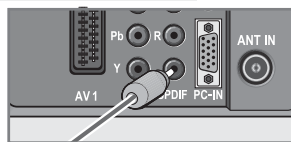
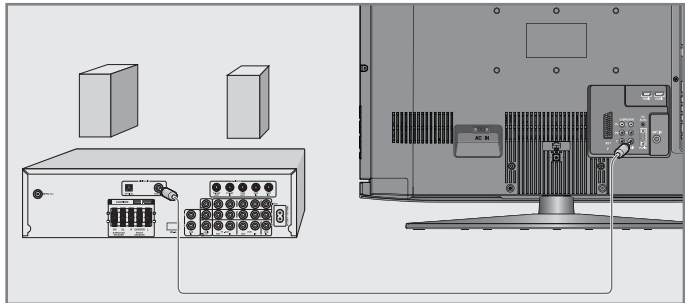

- 1 Verbinden Sie den »**SPDIF**«-Ausgang des Fernsehgerätes über ein Cinchkabel mit dem passenden Eingang des AV-Receiver (digitales Audio Signal).

BETRIEB ALS PC-MONITOR

PC anschließen

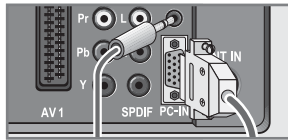
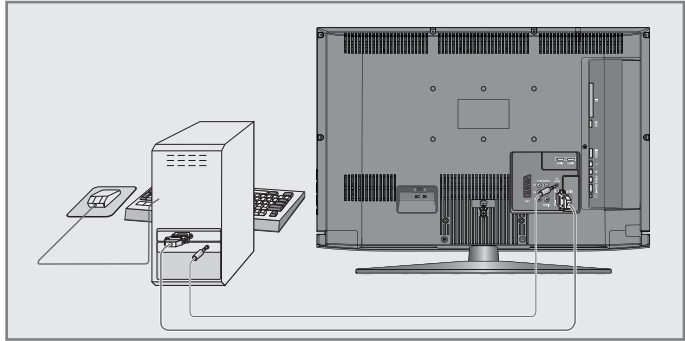

- 1 Schließen Sie den Videoausgang des PCs über ein VGA-Kabel an den »PC-IN«-Anschluss des Fernsehgerätes an.
- 2 Verbinden Sie den Audioausgang des PCs über ein Cinchkabel mit dem »PC Audio«-Eingang des Fernsehgerätes.

Hinweis:

Passen Sie die Einstellungen Ihrer PC-Grafikkarte entsprechend an (Beispiel: Auflösung 1280 x 768, Bildwiederholfrequenz 60 Hertz).

PC-Programmplatz auswählen

- 1 Drücken Sie »AV«, wählen Sie den Programmplatz »PC« mit »V« oder »^«, drücken Sie anschließend »●« zur Bestätigung.

Einstellungen für den PC

- 1 Öffnen Sie das Menü mit »i«.
- Das »BILD«-Menü wird eingeblendet.
- 2 Wählen Sie das Menü »PC-EINRICHTUNG« mit »V« oder »^«, bestätigen Sie mit »●«.

- 3 Wählen Sie die gewünschte Funktion oder Einstellung mit »V« oder »^«, bestätigen Sie Ihre Auswahl anschließend mit »<« oder »>«.

- Die Einstellungen:
»Auto-Position«

»H-Position«

»V-Position«

»Größe«

»Phase«

Zur automatischen Anpassung an den PC.

Zum Anpassen der horizontalen Bildposition.

Zum Anpassen der vertikalen Bildposition.

Zum Einstellen der Taktfrequenz.

Zum Beseitigen von Flackern, unscharfer Darstellung und horizontal störenden Linien.

- 4 Beenden Sie die Einstellung mit »i«.

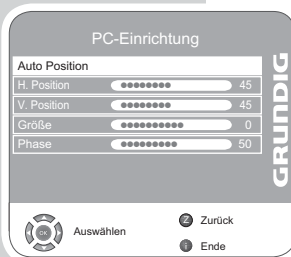

BETRIEB MIT COMMON INTERFACE

CA-Modul einsetzen

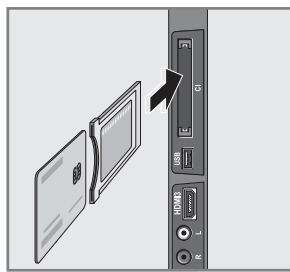
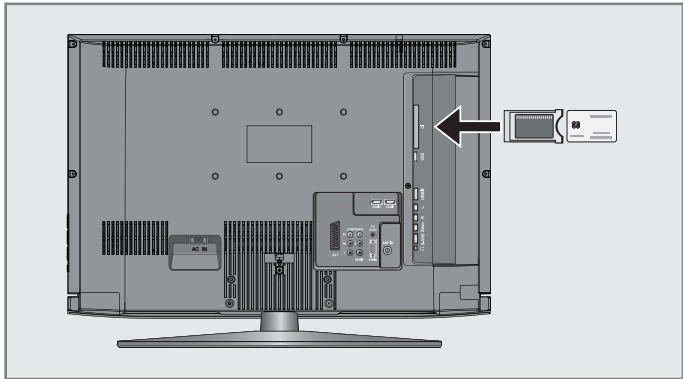

Hinweis:

Schalten Sie das Gerät aus, bevor Sie ein CA-Modul in den »CI«-Steckplatz einsetzen.

- 1 Setzen Sie die Smartcard in das CA-Modul ein.
- 2 Setzen Sie das CA-Modul mit der Smartcard in den »CI«-Steckplatz des Fernsehgerätes ein.

Hinweis:

Im »CA-Modul«-Untermenü können Sie ablesen, welches CA-Modul im CI-Steckplatz eingesetzt ist.

Zugriffskontrolle für CA-Modul und Smartcard

- 1 Öffnen Sie das Menü mit »i«.
- Das »BILD«-Menü wird eingeblendet.
- 2 Wählen Sie das Menü »INSTALLATION« mit »V« oder »^«, bestätigen Sie mit »●«.
- 3 Wählen Sie »CA-Modul« mit »v« oder »^«, drücken Sie »●« zur Bestätigung.

Hinweise:

In diesem Menü finden Sie Bedienungshinweise und können – nach der Eingabe Ihres PIN-Codes – auf die Programme Ihres Pay-TV-Anbieters zugreifen. Die restlichen Einstellungen werden in der Dokumentation zum CA-Modul und zur Smartcard beschrieben.

- 4 Beenden Sie die Einstellung mit »i«.

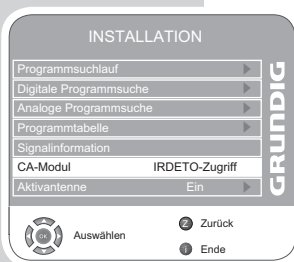

SONDEREINSTELLUNGEN

Digitale Fernsehprogramme einstellen

Bei dieser Suche werden sämtliche Fernsehprogramme aus der Programmliste gelöscht!

Digitale Fernsehprogramme vom Kabelanbieter einstellen – mit dem Programmsuchlauf

- 1 Öffnen Sie das Menü mit »i«. – Das Menü »BILD« wird eingeblendet.
- 2 Wählen Sie das Menü »INSTALLATION« mit »◀« oder »▶«.
- 3 Wählen Sie die Option »Programmsuchlauf« mit »▼« oder »▲«, bestätigen Sie mit »●«.
- 4 Wählen Sie die Option »Land« mit »▼« oder »▲«, und stellen das Land mit »◀« oder »▶« ein.
- 5 Wählen Sie »Suchtyp« »◀« oder »▶« und drücken Sie »◀« oder »▶« um »DTV« auszuwählen.
- 6 Wählen Sie die Option »TV-Anschlussyp« mit »▼«. Drücken Sie »◀« oder »▶«, um »Kabel« auszuwählen und drücken Sie dann »●«. – »Suchtyp« ist aktiviert.
- 7 Drücken Sie »◀« oder »▶« um den Suchtyp »Schnell« oder »Komplett« auszuwählen.
 - Die Suchfunktion »Schnell« stellt die Programme nach den Informationen ihres Kabelbetreibers im Übertragungssignal ein. »Netzwerk-ID« führt eine Installation aus, die für ihr Netzwerk geeignet ist. Wenn Sie ihre Netzwerk-ID kennen, geben Sie diese ein. Ansonsten wählen Sie bitte Automatic. Die empfohlenen Einstellung für »Frequenz« oder »Symbolrate« ist »Automatic«. Wählen Sie »Komplett«, wenn Sie mit der Option »Schnell« nicht suchen können.
 - Bei einer »Komplett«-Suche, werden alle verfügbaren Programme gesucht und gespeichert. Die Suche kann mit dieser Option sehr lange dauern. Diese Option wird empfohlen, wenn ihr Kabelbetreiber den Suchtyp Schnell nicht unterstützt.
- 8 Starten Sie den Suchlauf mit »●«. Das Menü »Suchen...« erscheint, die Suche nach digitalen Programmen beginnt. Je nach Anzahl der empfangenen Fernsehsender kann dies durchaus einige Minuten dauern.
 - Die Suche ist abgeschlossen, sobald die »Programmtabelle« erscheint.

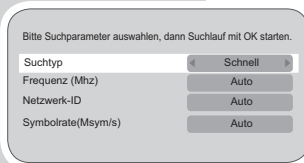
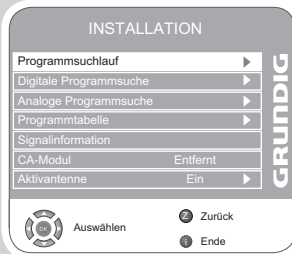

Hinweis:

Mit »i« können Sie die Suche stoppen.

SONDEREINSTELLUNGEN

Digitale Fernsehprogramme vom Kabelanbieter einstellen – durch Eingabe der Frequenz

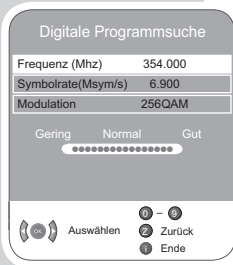

Hinweis:

Um diese Einstellung durchführen zu können, muss im Menü „Programmschlauf“ in der Option!TV-Anschlussstyp“ „Kabel“ gewählt werden.

- 1 Öffnen Sie das Menü mit »i«. – Das »BILD«-Menü wird eingeblendet.
- 2 Wählen Sie das Menü »INSTALLATION« mit »◀« oder »▶«.
- 3 Wählen Sie »Digitale Programm Suche« mit »▼« oder »▲«, drücken Sie »●« zur Bestätigung. – Das Menü »Digitale Programm Suche« wird eingeblendet.
- 4 Geben Sie die Frequenz (sechsstellig), Symbolrate, Modulation mit »1 ... 0« ein und drücken Sie »●« zur Bestätigung. – Die Suche ist beendet, wenn die Programme in der Liste erscheinen.
- 5 Beenden Sie die Einstellung mit »i«.

Digitale terrestrische Fernsehprogramme einstellen – mit dem Programmschlauf

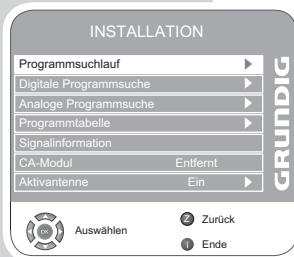

- 1 Öffnen Sie das Menü mit »i«. – Das Menü »BILD« wird eingeblendet.
- 2 Wählen Sie das Menü »INSTALLATION« mit »◀« oder »▶«.
- 3 Wählen Sie die Option »Programmschlauf« mit »▼« oder »▲«, bestätigen Sie mit »●«.
- 4 Wählen Sie die Option »Land« mit »▼« oder »▲«, und stellen danach das Land »◀« oder »▶« ein.
- 5 Wählen Sie »Suchtyp« mit »▼« und drücken Sie »◀« oder »▶« um »DTV« auszuwählen.
- 6 Wählen Sie »TV-Anschlussstyp« mit »▼«. Drücken Sie »◀« oder »▶« um »Antenne« auszuwählen.
- 7 Starten Sie den Suchlauf mit »●«.

– Das Menü »Suchen...« erscheint, die Suche nach digitalen Programmen beginnt. Je nach Anzahl der empfangenen Fernsehsender kann dies durchaus einige Minuten dauern.
– Die Suche ist abgeschlossen, sobald die »Programmtabelle« erscheint.

Hinweis:

Mit »i« können Sie die Suche stoppen.

- 8 Beenden Sie die Einstellung mit »i«.



SONDEREINSTELLUNGEN



Digitale terrestrische Fernsehprogramme einstellen – durch Eingabe der Kanalzahlen

- 1 Öffnen Sie das Menü mit »i«. – Das »BILD«-Menü wird eingeblendet.
- 2 Wählen Sie das Menü »INSTALLATION« mit »◀« oder »▶«.
- 3 Wählen Sie »Digitale Programm Suche« mit »▼« oder »▲«, drücken Sie »●« zur Bestätigung. – Das Menü »Digitale Programm Suche« wird eingeblendet.
- 4 Geben Sie die Programmnummer direkt mit »1 ... 0« ein und drücken Sie »●« zur Bestätigung. – Die Suche ist beendet, wenn die Programme in der Liste erscheinen.
- 5 Beenden Sie die Einstellung mit »i«.

Analoge Fernsehprogramme einstellen

Dieser Schritt ist nur dann erforderlich, wenn Sie keine digitalen Programme empfangen können und bei der ersten Installation noch nicht nach analogen Programmen gesucht haben. Fernsehprogramme können direkt oder über den Suchlauf eingestellt werden.

Fernsehgerät auf analogen Empfang umstellen

- 1 Rufen Sie das Menü »SIGNALQUELLE« mit »AV« auf.
- 2 Wählen Sie »ATV« mit »▼« oder »▲«, anschließend drücken Sie »●« zur Bestätigung.

Hinweis:

Die weitere Bedienung entnehmen Sie bitte den folgenden Abschnitten.

Alle analogen Fernsehprogramme neu einstellen

Dieser Schritt ist nur dann erforderlich, wenn Sie keine digitalen Programme empfangen können oder sämtliche analogen Programme neu abstimmen möchten.

Analoge Programme werden in der Programmliste im Anschluss an die digitalen Programme angezeigt.

Hinweis:

Schließen Sie das Kabel der Außenantenne (für analoge Fernsendeder) an den »ANT IN«- Anschluss Ihres Fernsehgerätes an.

- 1 Öffnen Sie das Menü mit »i«. – Das Menü »BILD« wird eingeblendet.
- 2 Wählen Sie das Menü »INSTALLATION« mit »◀« oder »▶«.
- 3 Wählen Sie »Programmsuchlauf« mit »▼« oder »▲«, bestätigen Sie mit »●«.

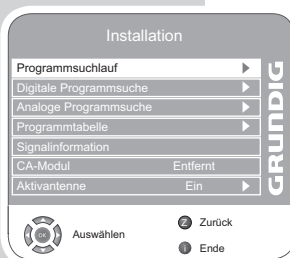

SONDEREINSTELLUNGEN

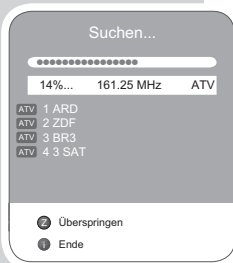

- 4 Wählen Sie die Option »Land« mit »▼« oder »▲«, und stellen danach das Land »◀« oder »▶« ein.
- 5 Wählen Sie die Option »Suchtyp« mit »▼«. Wählen Sie mit »◀« oder »▶« die Option »ATV«, starten Sie den Suchlauf mit »●«.
 - Das Menü »Suchen...« erscheint, die Suche nach analogen Fernsehsendern beginnt. Je nach Anzahl der empfangenen Fernsehsender kann dies durchaus einige Minuten dauern.
 - Die Suche ist abgeschlossen, sobald die »Programmabelle« erscheint.

Hinweis:

Mit »i« können Sie die Suche stoppen.

- 6 Beenden Sie die Einstellung mit »i«.

Analoge Fernsehprogramme durch Eingeben der Kanalzahlen einstellen

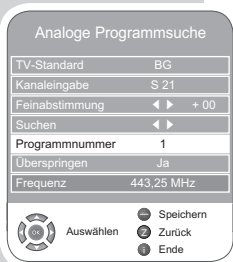

- 1 Öffnen Sie das Menü mit »i«.
 - Das Menü »BILD« wird eingeblendet.
- 2 Wählen Sie das Menü »INSTALLATION« mit »◀« oder »▶«.
- 3 Wählen Sie »Analoge Programm Suche« mit »▼« oder »▲«, drücken Sie »●« zur Bestätigung.
- 4 Wählen Sie die »Programmnummer« mit »▼« oder »▲«, wählen Sie den Programmplatz anschließend mit »◀« oder »▶«.
- 5 Wählen Sie »Kanaleingabe« mit »▼« oder »▲«.
- 6 Wählen Sie mit »●« zwischen »S« (Sonderkanal) und »C« (normaler Kanal).

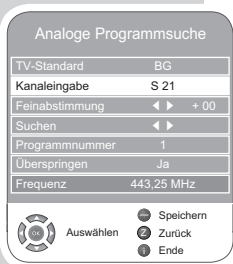

- 7 Geben Sie die Kanalnummer mit »◀« oder »▶« schrittweise oder mit »1...0« direkt ein.

Hinweis:

Das aktuelle Sendesystem wird in der Zeile »System« angezeigt. Falls es zu Störungen bei Farbe und/oder Ton kommen sollte, wählen Sie »TV-Standard« mit »▼« oder »▲«. Wählen Sie die erforderlichen Einstellungen mit »◀« oder »▶«.

- 8 Drücken Sie »■« (rot), um die Einstellung zu speichern.

Hinweis:

Wenn Sie weitere Fernsehprogramme einstellen möchten, wiederholen Sie die Schritte 4 bis 8.

- 9 Beenden Sie die Einstellung mit »i«.

SONDEREINSTELLUNGEN

Analoge Fernsehprogramme fein abstimmen

Das Fernsehgerät stimmt automatisch auf bestmöglichen Empfang ab. Lediglich bei schlechtem Empfang sollte eine zusätzliche Feinabstimmung erforderlich sein.

- 1 Auswahl der Programme mit »1 ... 0« direkt oder Schritt für Schritt mit »▼« oder »▲«.
- 2 Öffnen Sie das Menü mit »i«.
- Das Menü »BILD« wird eingeblendet.
- 3 Wählen Sie das Menü »INSTALLATION« mit »◀« oder »▶«.
- 4 Wählen Sie »Analoge Programm Suche« mit »▼« oder »▲«, drücken Sie »●« zur Bestätigung.
- 5 Wählen Sie die Option »Feinabstimmung« mit »▼« oder »▲«, nehmen Sie die Einstellung mit »◀« oder »▶« vor.
- 6 Drücken Sie »■« (rot), um die Einstellung zu speichern.
- 7 Beenden Sie die Einstellung mit »i«.

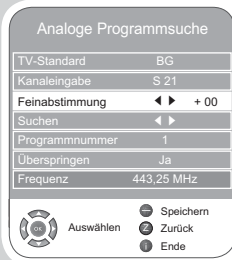

Programmebelegung der analogen Programme ändern

Falls bei der automatischen Suche unerwünschte Programme gespeichert wurden, können Sie diese löschen. Sie können auch Fernsehprogramme auf einen anderen Programmplatz legen, einen Programmnamen ändern oder neu eingeben sowie Programmplätze überspringen.

Programmtabelle auswählen

- 1 Öffnen Sie das Menü mit »i«.
- Das »BILD«-Menü wird eingeblendet.
- 2 Wählen Sie das Menü »INSTALLATION« mit »◀« oder »▶«, bestätigen Sie mit »●«.
- 3 Wählen Sie »Programmtabelle« mit »▼« oder »▲«, drücken Sie »●« zur Bestätigung.

Hinweis:

Die weitere Bedienung entnehmen Sie bitte den folgenden Abschnitten.

Programme löschen

- 1 In der »Programmtabelle« wählen Sie das zu löschende Programm mit »▼« oder »▲« aus, anschließend drücken Sie »■« (gelb) zur Bestätigung.
- 2 Bestätigen Sie das Löschen mit »■« (grün).

Hinweis:

Mit »■« (rot) löschen Sie sämtliche Programme.

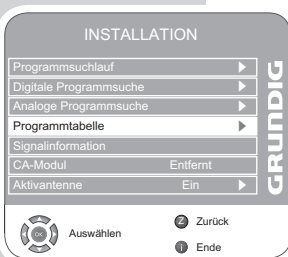

SONDEREINSTELLUNGEN

Fernsehprogramme sortieren

- 1 In der »Programmtabelle« wählen Sie das zu verschiebende Programm mit »▼« oder »^«, »◀« oder »▶«.
- 2 Markieren Sie das Programm mit »■« (grün).
- 3 Wählen Sie einen neuen Programmplatz mit »▼« oder »^«, »◀« oder »▶«, drücken Sie anschließend »●« zur Bestätigung.
– Alle folgenden Fernsehprogramme werden um einen Programmplatz verschoben.

Hinweis:

Wenn Sie weitere Programme sortieren möchten, wiederholen Sie die Schritte 1 bis 3.

Programmnamen eingeben (max. 8 Stellen)

- 1 In der »Programmtabelle« wählen Sie das gewünschte Programm mit »▼« oder »^«, »◀« oder »▶«.
- 2 Markieren Sie das Programm mit »■« (rot).
- 3 Wählen Sie mit »^« oder »▼« die gewünschten Ziffern oder Buchstaben aus, schalten Sie mit »◀« oder »▶« zur nächsten Position, wiederholen Sie diese Schritte, bis alles nach Wunsch geändert wurde.
- 4 Speichern Sie den Programmnamen mit »●«.

Hinweis:

Wenn Sie weitere Programmnamen eingeben möchten, wiederholen Sie die Schritte 1 bis 4.

Fernsehprogramme überspringen

Sie können Fernsehprogramme markieren, die bei der Anwahl mit »^« oder »▼« übersprungen werden sollen. Solche Programme lassen sich jedoch nach wie vor über die Zifferntasten aufrufen.

- 1 In der »Programmtabelle« wählen Sie das gewünschte Programm mit »▼« oder »^«, »◀« oder »▶«.
- 2 Schalten Sie mit »▶« zum Symbol »⊙«, markieren Sie das Programm mit »●«.
– Das Programm wird mit »⊙« markiert.

Hinweis:

Programme können auch wieder aktiviert werden. Wählen Sie das gewünschte Programm mit »▼« oder »^«, schalten Sie mit »▶« zum Symbol »⊙« um, aktivieren Sie das Programm anschließend mit »●«.

SONDEREINSTELLUNGEN

Favoritenlisten erstellen

Ihre Lieblingsprogramme können Sie auswählen und in bis zu vier Favoritenlisten speichern (Fav 1 bis Fav 4).

- 1 In der »Programmtabelle« wählen Sie das gewünschte Programm mit »▼« oder »▲«.
- 2 "Schieben" Sie das Programm mit »◀« oder »▶« in die Favoritenlisten 1 bis 4, speichern Sie mit »●«.
 - Die Position in der Favoritenliste wird mit »✓« markiert.
 - Sie können das gleiche Programm in mehrere Favoritenlisten aufnehmen.

Hinweis:

Programme können auch aus Favoritenlisten gelöscht werden. Wählen Sie das zu löschende Programm mit »▼« oder »▲« und »◀« oder »▶« aus, drücken Sie zum Löschen auf »●«.

Einstellungen beenden

- 1 Beenden Sie die Einstellung mit »i«.

INFORMATIONEN

Signalinformationen anzeigen

(nur bei digitalen Programmen)

- 1 Öffnen Sie das Menü mit »i«.
- Das Menü »BILD« wird eingeblendet.
- 2 Wählen Sie das Menü »INSTALLATION« mit »◀« oder »▶«.
- 3 Wählen Sie »Signalinformation« mit »▼« oder »▲«, drücken Sie »●« zur Bestätigung.
- Informationen zu Kanal, Netzwerk, Modulation, Symbolrate, Qualität und Signalstärke werden angezeigt.

Hinweise:

Im unteren Bereich des Menüs werden die Signaleigenschaften dargestellt. Je weiter die Balken für »Qualität« und »Signalstärke« nach rechts ausschlagen, desto besser der Empfang.

Die Signalqualität hängt nicht nur von Empfänger und Antennenanlage ab, sondern auch vom gerade empfangenen Programm. Bitte denken Sie daran, wenn Sie Ihre Antenne ausrichten.

- 4 Schalten Sie das Menü mit »i« ab.

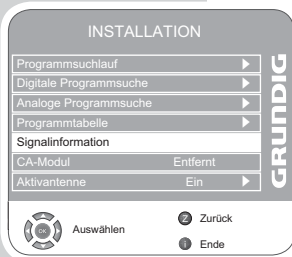

Software aktualisieren

(nur bei digitalen Programmen)

- 1 Öffnen Sie das Menü mit »i«.
- Das Menü »BILD« wird eingeblendet.
- 2 Wählen Sie das Menü »SONDERFUNKTIONEN« mit »◀« oder »▶«.
- 3 Wählen Sie das »Software Update«-Menü mit »▼« oder »▲«.
- 4 Starten Sie die Softwareaktualisierung mit »●«.
- Die Software wird automatisch aktualisiert, sofern dies möglich ist.
- 5 Beenden Sie die Einstellung mit »i«.

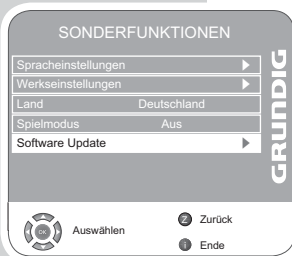

INFORMATIONEN

Technische Daten

Betriebsspannung:	220 - 240 V~, 50 - 60 Hz
Leistungsaufnahme:	Im Betrieb: 100 W (GR 26) Im Betrieb: 140 W (GR 32) Stand-by: < 1 W
Audioausgangsleistung :	2 x 14 W Musik (2 x 7 W Sinus) (GR 26) 2 x 20 W Musik (2 x 10 W Sinus) (GR 32)
Empfangsbereiche:	Analog: C01 ... C80, Sonderkanäle S01 ... S41 Kabel: Vollband 110 Mhz 862 Mhz Modulation: 16QAM, 32QAM, 64QAM, 128QAM und 256QAM Symbolrate: 4.0 Msym/s to 7.0 Msym/s Digital: VHF/UHF Bandbreite 7 MHz und 8 MHz COFDM-Modi: 2k und 8k Konstellation: 16QAM, 64QAM, QPSK
Programmplätze:	500 (digital), 99 (analog) und 8 AV, 1 USB
Bildschirmgröße:	66 cm/26 Zoll (GR 26) 81 cm/32 Zoll (GR 32)
Maximale Auflösung:	WXGA, 1366 x 768
Gewicht:	ca. 8,4 kg (GR 26) ca. 11 kg (GR 32)

Servicehinweise für den Fachhandel

Das Fernsehgerät darf nur mit dem beiliegenden Netzkabel/Netzadapter betrieben werden.

Das Produkt erfüllt die folgenden EU-Richtlinien:

2006/95/EG Richtlinie betreffend elektrische Betriebsmittel zur Verwendung innerhalb bestimmter Spannungsgrenzen. 2004/108/EG Richtlinie zur elektromagnetischen Verträglichkeit.

Das Gerät entspricht den Normen: EN 60065, EN 55013, EN 55020, EN 55022, EN 55024.

Umwelthinweis

Dieses Produkt wurde aus hochwertigen Materialien und Teilen hergestellt, die für das Recycling tauglich sind und wiederverwendet werden können. Das Produkt darf daher am Ende seiner Lebensdauer nicht über den normalen Hausmüll entsorgt werden, sondern muss an einem Sammelpunkt zum Recycling von elektrischen und elektronischen Geräten abgegeben werden. Lassen Sie das Altgerät über eine Sammelstelle für elektrische und elektronische Geräte entsorgen. Nebenstehendes Symbol am Produkt, in der Bedienungsanleitung oder auf der Verpackung weist darauf hin. Informationen zu Sammelstellen erhalten Sie bei Ihrer Stadtverwaltung. Mit der Verwertung von Altgeräten leisten Sie einen wichtigen Beitrag zum Schutze unserer Umwelt.



INFORMATIONEN

Problemlösung

Sollten die unterstehenden Hilfestellungen zu keinem befriedigendem Ergebnis führen, wenden Sie sich bitte an einen autorisierten GRUNDIG-Fachhändler. Bitte ziehen Sie in Betracht, dass Störungen auch durch externe Geräte wie Videorecorder und Satellitenreceiver hervorgerufen werden können.

Problem	Mögliche Ursache	Abhilfe	
Bild hell (Rauschen), aber kein Sender sichtbar	Antennenkabel	Ist das Antennenkabel angeschlossen?	
	Kein Fernsehprogramm programmiert	Programmsuchlauf starten	
Bild kontrastarm	Bildeinstellungen nicht richtig eingestellt	Helligkeit-, Kontrast-, bzw. Farbeinstellung verändern	
	Problem liegt am Programm	Mit anderem programm testen	
Bild und/oder Ton gestört	Störungen durch andere Geräte	Geräte anders aufstellen	
Geisterbilder, Reflexion	Programmeinstellung	Automatische oder manuelle Programmeinstellung/ Feinabstimmung	
	Antenne	Antennenkabel oder -anlage überprüfen lassen	
	Keine Farbe	Farbintensität auf Minimum	Farbe hochregeln
		TV-Norm anpassen (wenn Einstellmöglichkeit vorhanden)	Richtige Farbnorm wählen
		Problem liegt am Programm	Mit anderem Programm testen
Bild vorhanden, aber kein Ton	Lautstärke minimal eingestellt	Lautstärke hochregeln/einschalten	
	Kein oder gestörter Videotext	Problem liegt am Programm	Mit anderem Programm testen
	Fernsehprogramm (hat keinen Videotext) oder Antennensystem	Mit anderem Fernsehprogramm prüfen, Feinabstimmung durchführen	
	Sendersignal zu schwach	Antennenanlage überprüfen	
	Fernbedienung funktioniert nicht	Hindernis zwischen Fernbedienung und Gerät	Fernbedienung auf Fernsehgerät richten
	Batterie	Batterien überprüfen und gegebenenfalls austauschen	
	Undefinierter Betriebszustand	Fernsehgerät über den Netzschalter zwei Minuten lang abschalten	
Bild im PC-Betrieb zu dunkel	Falsche Einstellung der Bildschirmauflösung und der Bildfrequenz am PC	Einstellungen am PC ändern (z. B. Auflösung 1280 x 768, Bildwiederholfrequenz 60 Hz)	

Hinweis:

Dies ist ein Produkt der Klasse A. Im Betrieb kann es zu Funkstörungen kommen. In diesem Fall muss der Anwender unter Umständen für Abhilfe sorgen. Bitte wenden Sie sich an Ihren Fachhändler.

GRUNDIG Kundenberatungszentrum

Montag bis Freitag von 8.00 bis 18.00 Uhr

Deutschland: 01 80 / 523 18 80 *

Österreich: 0820 / 220 33 22 **

* gebührenpflichtig (0,14 €/Min. aus dem Festnetz)

** gebührenpflichtig (0,145 €/Min. aus dem Festnetz)

Haben Sie Fragen?

Unser Kundenberatungszentrum steht Ihnen werktags stets von 8.00 - 18.00 Uhr zur Verfügung.

Grundig Multimedia B.V.

Atrium, Strawinskylaan 3105 • NL-1077 ZX Amsterdam • <http://www.grundig.com>
09/45