

AUS GUTEM GRUND

GRUNDIG

COLOR TELEVISION

GR 22-110 HD DVD COMBO LCD TV

tr

en

de

İÇİNDEKİLER

4

6

6

6

6

8

8

9

10

10

11

11

12

13

15

15

16

18

19

21

21

22

23

23

24

25

25

25

27

27

29

31

33

33

34

34

34

35

36

38

38

39

39

39

39

39

KURULUM VE GÜVENLİK

GENEL BİLGİLER

Televizyonunuzun benzersiz özellikleri

Dijital kanalları alma

Ortak Arayüz nedir?

BAĞLANTI/HAZIRLIK

Anteni ve elektrik kablosunu bağlama

Uzaktan Kumandaya Pil Takma

GENEL BAKIŞ

Televizyon cihazının bağlantıları

Televizyon cihazının kumanda elemanları

Ekran eğiminin ayarlanması

Televizyon modu için uzaktan kumanda

DVD ve veri modu için uzaktan kumanda

AYARLAR

Televizyon kanallarını arama

Dijital istasyonlar için kayıtlı kanalların yerlerini değiştirme

Görüntü ayarları

Ses ayarları

TELEVİZYONUN ÇALIŞMASI

Temel fonksiyonlar

Zoom fonksiyonu

Zap fonksiyonu

Elektronik TV rehberi

Görüntü formatını değiştirme

TELETEKST MODU

FLOF tekst veya normal tekst modu

Ek fonksiyonlar

KONFOR FONKSİYONLAR

Konfor fonksiyonları

Çocuk kilidi

Zamanlayıcı fonksiyonları

DVD OYNATMA

Benzersiz DVD özellikleri

Hazırlık

Diski takma

Diski çıkartma

Bir parçanın oynatılması

İlave oynatma fonksiyonları

Bir bölümün, parçanın veya diskin tekrarlanması

Oynatma listesi oluşturma

S-VCD/VCD OYNATMA

S-VCD/VCD özellikleri

PBC (oynatma kontrolü)

Bir parçanın oynatılması

Resim arama

40

40

41

41

42

43

43

45

46

46

47

47

47

47

49

50

51

52

52

53

53

53

54

54

55

57

59

59

59

60

60

60

60

61

61

61

62

62

62

63

63

63

64

65

SES/VIDEO VERİLERİNİN OYNATILMASI

Dosya formatları

Harici veri ortamının bağlanması

Hazırlık

Dosya tarayıcısı

Temel oynatma fonksiyonları

İlave oynatma fonksiyonları

Resim CD'lerinin oynatılması

Ses verisinin çalınması

Tekrarlama fonksiyonları

HARİCİ CİHAZLARI KULLANMA

DVD oynatıcı, DVD kayıt cihazı, video kayıt cihazı veya alıcı cihazlar

Yüksek çözünürlük - HD ready

DVD oynatıcı, DVD kayıt cihazı, video kayıt cihazı veya alıcı cihazları

bağlama

Kulaklıklar

Dekoder veya uydu alıcısı

Kamera

BİLGİSAYAR MONİTÖRÜ MODU

Bilgisayarı bağlama

ORTAK ARAYÜZLE ÇALIŞTIRMA

CA modülünü takma

CA modülü ve akıllı kartlar için erişim kontrolü

ÖZEL AYARLAR

Dijital televizyon kanallarını ayarlama

Analog televizyon kanallarını ayarlama

Analog istasyonlar için kayıtlı kanalların yerlerini değiştirme

BİLGİLER

Sinyal bilgilerini görüntüleme

Yazılımı güncelleme

DVD AYARLARI

TV Sisteminin (TV norm) ayarlanması

Televizyonunuz TV formatını seçme

Ekran menüsü dilinin seçilmesi

Çoklu açma simgesinin gösterilip saklanması

DVD'yi en baştaki durumuna sıfırlama

Son oynatma konumu

DVD içeriğinin sınıflandırılması

Şifrenin değiştirilmesi

Dinamik aralığın (ses aralığı) açılıp kapatılması

Teknik veriler

Yetkili satıcılar için servis bilgileri

Çevre uyarısı

Sorun giderme

Lazer cihazlar hakkında genel bilgi

KURULUM VE GÜVENLİK

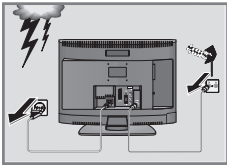
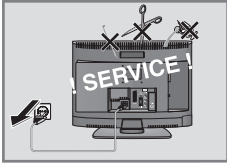
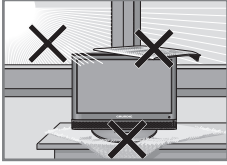
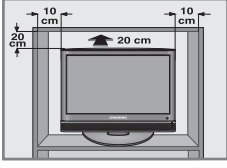

Televizyonunuzu kurarken lütfen aşağıdaki bilgilere dikkat edin.

Bu televizyon, görüntü ve ses sinyallerini almak ve görüntülemek üzere tasarlanmıştır.

Başka türlü bir kullanım kesinlikle yasaktır.

Ekrana düşen dış ışık görüntü kalitesini bozar.

Yeterli havalandırma sağlamak için duvar ünitesinin içinde, televizyonun etrafında yeterli boşluğu bıraktığınızdan emin olun.

Televizyon seti kuru odalarda kullanım amacıyla tasarlanmıştır. Açık alanda kullanılacaksa, yağmur ve su sıçraması gibi nem yaratan koşullardan korunmasını sağlayın. Televizyon setini hiçbir şekilde neme maruz bırakmayın.

İçindeki sıvı dökülüp güvenlik riski oluşturacağından televizyonun üstüne vazo gibi eşyaları koymayın.

Televizyon setini sert, düz bir yüzeye yerleştirin. Televizyon setinin üzerine gazete gibi nesnelere, altına ise bez ya da benzer eşyaları koymayın.

Soğutmayı olumsuz etkileyeceğinden, televizyon setini ısıtıcıların yakınına ya da doğrudan güneş ışığına maruz kalacağı yerlere yerleştirmeyin.

Isı oluşması tehlikeli olabilir ve televizyon setinin kullanım ömrünü azaltır. Güvenlik nedenleriyle, zaman zaman sette oluşan her türlü kirlenmeyi temizlemek üzere bir uzman çağırın.

Disk yuvasına yabancı nesnelere sokmayın.

Televizyon setini hiçbir koşulda açmayın. Yanlış kullanımdan kaynaklanan hasarlar garanti kapsamında değildir.

Elektrik kablosunun ya da güç kaynağı biriminin (cihazla birlikte verildiyse) hasarlı olmadığından emin olun.

Televizyon seti yalnızca sette birlikte verilen elektrik kablosu/adaptör ile çalıştırılabilir.

Yıldırımlar tüm elektrikli cihazlar için tehlikelidir. Televizyon seti kapalı olsa bile, şebekeye ya da anten kablosuna düşen yıldırım sete hasar verebilir. Fırtına sırasında her zaman elektrik ve anten fişlerini sökün.

Ekranı yumuşak nemli bir bezle temizleyin. Yalnızca normal su kullanın.

Cihazı nereye yerleştireceğinize karar verirken, mobilya yüzeylerinin çoğunun kimyasal katkılar içeren çeşitli tiplerdeki lake ya da plastik kaplı olduğunu unutmayın. Bunlar, cihazın ayaklarında korozyona yol açarak mobilyanın yüzeyinde çıkarması zor ya da imkansız olabilecek lekeler neden olabilir.

KURULUM VE GÜVENLİK

LCD televizyonunuzun ekranı en yüksek kalite standartlarına uygundur ve piksel hataları bakımından kontrol edilmiştir. Üretimde yüksek derecede itina gösterilmesine rağmen teknolojik nedenlere bağlı olarak birkaç pikselin hatalı olma olasılığı vardır. Bu tür piksel hataları, DIN normunca belirlenen sınırlar dahilinde olması kaydıyla, cihazın garanti kapsamı uyarınca bir arıza olarak kabul edilmez.

Notlar:

Cihaz çalışırken başka cihazları bağlamayın. Bağlamadan önce diğer cihazları da kapatın.

Cihazı elektrik prizine yalnızca harici cihazları ve anteni bağladıktan sonra takın.

Elektrik fişine kolayca erişilebildiğinden emin olun.

Dikkat:

Televizyonunuz için bir duvar montaj kiti kullanmayı istiyorsanız, duvar montaj kitinin montaj talimatlarını dikkatli bir şekilde okuduğunuzdan emin olun veya bu kiti uzman yetkili satıcınıza monte ettirin.

Duvar montaj kitini satın alırken, televizyonun üzerindeki tüm sabitleme noktalarının karşılıklarının montaj kitinde de bulunduğundan ve montaj sırasında bunların hepsinin kullanıldığından emin olun.

Enerji tasarrufu ile ilgili yapılması gerekenler

Televizyonunuzu izlemediğiniz zamanlarda açık olarak bırakmayınız, bekleme konumuna alınız. Eğer uzun süre televizyonunuzu kullanmayacak iseniz, kapalı konumda bırakınız.

Televizyon izlediğiniz ortamdaki çevreden gelen gürültüyü önleyiniz. Televizyonunuzun ses seviyesini, yüksek seviyelere çıkartmamak enerji tasarrufu sağlar.

Televizyonunuzun konumunu belirlerken, gün ışığının televizyonun ekranının ön tarafından almayacak şekilde, mümkünse ışığı ekranın arkasından alacak şekilde ayarlayınız. Bu sayede televizyonunuzun kontrast ayarını yükseltmeden kullanabilir ve enerji tasarrufu sağlarsınız.

Not:

EEE yönetmeliğine uygundur.

GENEL BİLGİLER

Televizyonunuzun benzersiz özellikleri

Bu televizyon tüm analog ve şifresiz dijital istasyonları alıp işleyebilir. Bu televizyon setinde tümleşik dijital ve analog alıcı bulunmaktadır. Dijital alıcı birimi, dijital istasyonlardan aldığı sinyalleri üstün bir ses ve görüntü kalitesi sağlayacak şekilde dönüştürür.

TV rehberi (yalnızca dijital istasyonlar için) her türlü program değişikliğini size hemen gösterir ve sonraki birkaç güne ait tüm kanal programlarını gözden geçirmenizi sağlar.

Her kanala ait ayrıntılı bilgiler - yayını yapan kanal tarafından sağlandıysa - elektronik program rehberinde de bulunmaktadır.

Örneğin harici sabit disk, USM bellek çubuğu ya da dijital fotoğraf makinesi gibi çeşitli veri ortamlarını USB bağlantı noktasına bağlayabilirsiniz. Dosya tarayıcıyı kullanarak, istediğiniz dosya biçimlerini (örneğin, MP4, MP3 ya da JPEG verileri) seçip oynatabilirsiniz.

Televizyon setinde kapsamlı, kullanıcı dostu bir menü sistemi bulunmaktadır.

Menü, televizyon ekranında gösterilmiş ve olup uzaktan kumanda düğmelerinin fonksiyonları açıklanmıştır.

Dijital kanalları alma

Dijital kanalları alabilmek için çatı ya da iç mekan antenine (kendi güç kaynağı bulunan pasif ya da aktif iç mekan anteni) ihtiyacınız vardır.

Analog yayınların aksine, her kanalın kendi yayın frekansı yoktur. Bunun yerine, birkaç kanal bölgesel ya da ulusal düzeyde demetler olarak bilinen gruplar halinde birleştirilir.

Çeşitli kanallardan alınan teleteks yayınında mevcut yayın bilgilerini bulabilir ya da TV rehberine veya internete göz atabilirsiniz.

Ortak Arayüz nedir?

Ortak Arayüz (CI) DVB alıcılarında kullanılan bir arayüzdür.

Şifreli kanallar yalnızca şifreleme sistemine ve ilgili akıllı karta uygun bir CA modülüyle izlenebilir.

Televizyon seti çeşitli hizmet sağlayıcılardan alınan CA modüllerinin takılabildiği bir Ortak Arayüz yuvasıyla donatılmıştır.

İzlemek istediğiniz şifreli kanalları etkinleştirmek için hizmet sağlayıcının akıllı kartını CA modülüne takabilirsiniz.

GENEL BİLGİLER

DVD modu

DVD modu televizyonunuza stüdyo kalitesinde mükemmel resim gösterimi yeteneği kazandırır.

DVD'lerin diğer özellikleri ses kanalı, dil, altyazı dili ve farklı kamera kayıt açıları seçimini içerir.

DVD'lere ek olarak cihaz MP4 video CD'lerini, MP3 CD'lerini, JPEG kodlu (fotoğraf) CD'leri, video CD'lerini, S-Video CD'lerini ve Ses CD'lerini oynatabilir.

Bu CD fonksiyonları 40. sayfada ses ve video dosyaları hakkındaki bölümde anlatılmıştır.

BAĞLANTI/HAZIRLIK

Anteni ve elektrik kablosunu bağlama

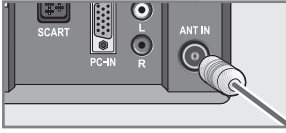
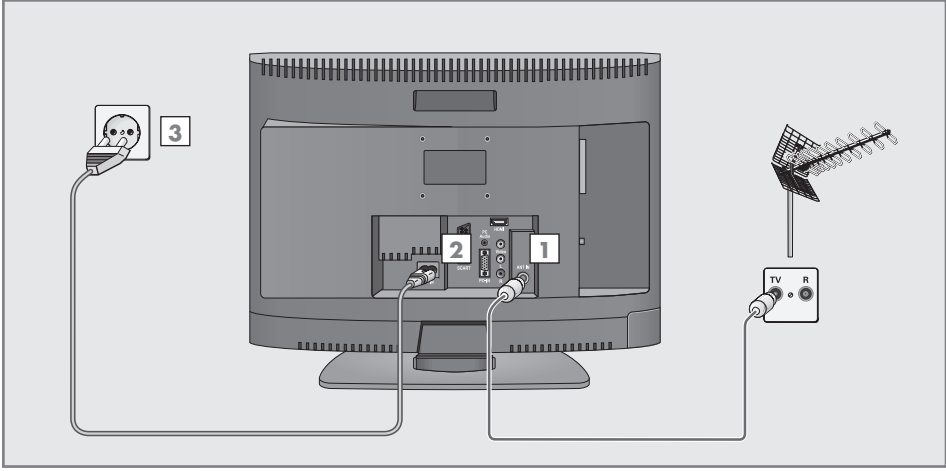

- 1 Çatı ya da iç mekan antenin (dijital televizyon istasyonları için kendi güç kaynağı bulunan pasif ya da aktif iç mekan anteni) kablosunu televizyon setinin üzerindeki »ANT IN« girişine takın.

veya

çatı antenin kablosunu (analog televizyon istasyonları için) televizyonun üzerindeki »ANT IN« girişine takın.

Not:

İç mekan antenini bağlarken, yayını en iyi şekilde alana kadar anteni farklı konumlarda denemeniz gerekebilir.

- 2 Elektrik kablosunu televizyonun »AC IN« elektrik girişine takın.
- 3 Elektrik kablosunu duvardaki prize takın.

Not:

Cihazı elektrik prizine yalnızca harici cihazları ve anteni bağladıktan sonra takın.

Televizyonu yalnızca birlikte verilen elektrik kablosuyla uygun bir topraklı prize takın.

Yürürlükteki güvenlik standartlarını karşılamayan adaptör fişi ya da uzatma kablosu kullanmayın. Elektrik kablosunun üzerinde değişiklik yapmayın.

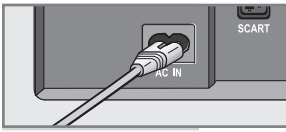

BAĞLANTI/HAZIRLIK

Uzaktan Kumandaya Pil Takma

- 1 Kapağını çıkartarak pil yuvasını açın.
- 2 Pilleri yerleştirin (2 x 1,5 V mikro, örneğin R03 veya AAA). Pil kutuplarına dikkat edin (pil yuvasının tabanında işaretlidir).
- 3 Pil yuvasını kapatın.

Not:

Televizyon cihazınız uzaktan kumandanın komutlarına artık tam olarak reaksiyon göstermiyorsa piller bitmiş olabilir. Bitmiş piller, kesinlikle pil yuvasında bırakılmamalıdır. Kullanılmış pillerden kaynaklanan zararlardan dolayı üretici sorumluluk kabul etmemektedir.

Çevre uyarısı

Ağır metal içermeyenler de dahil olmak üzere piller, ev çöpüne karıştırılmamalıdır. Kullanılmış pilleri çevreye zarar vermeyecek şekilde atın. Bulduğunuz bölgede geçerli olan yasal yönetmelikleri öğrenin.

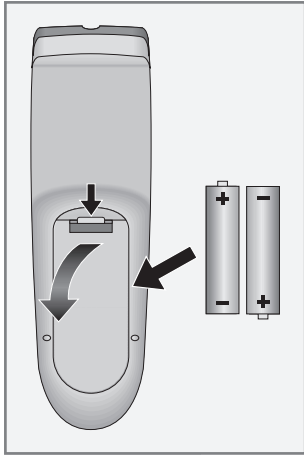

GENEL BAKIŞ

Televizyon cihazının bağlantıları

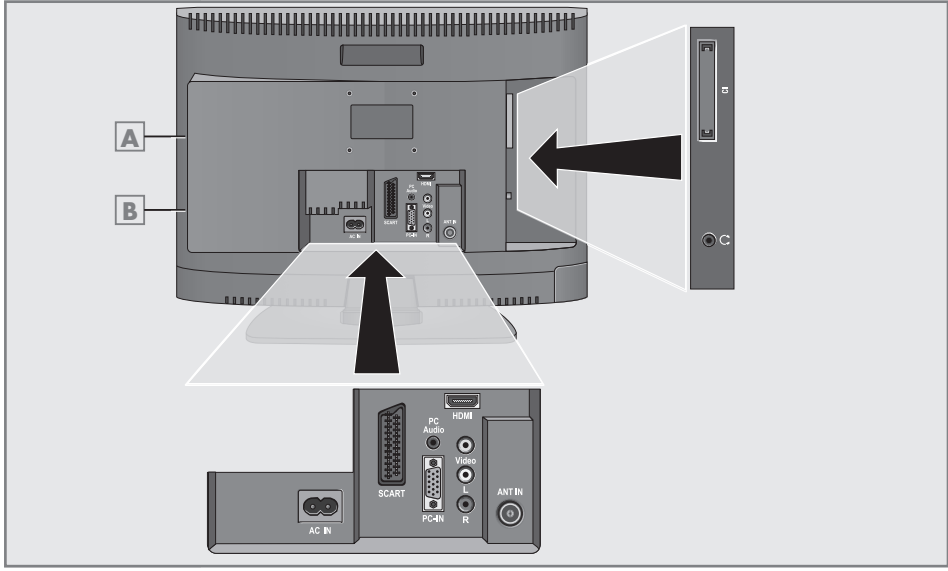

A

Disk yuvası.

B

Harici veri ortamı için USB soketi.

AC IN

Elektrik kablosu soketi.

SCART

SCART soketi (FBAS sinyali, RGB sinyali).

PC-IN

VGA soketi, PC için video girişi.

PC Audio

PC için ses girişi.

R L

Kamera için ses girişi.

Video

Kamera için görüntü girişi.

HDMI

HDMI soketi, ses/görüntü girişi (HDMI).

ANT IN

Anten soketi.

🎧

Kulaklık bağlantısı (3.5 mm ø jak).

CI

Ortak arayüz yuvası.

GENEL BAKIŞ

Televizyon cihazının kumanda elemanları

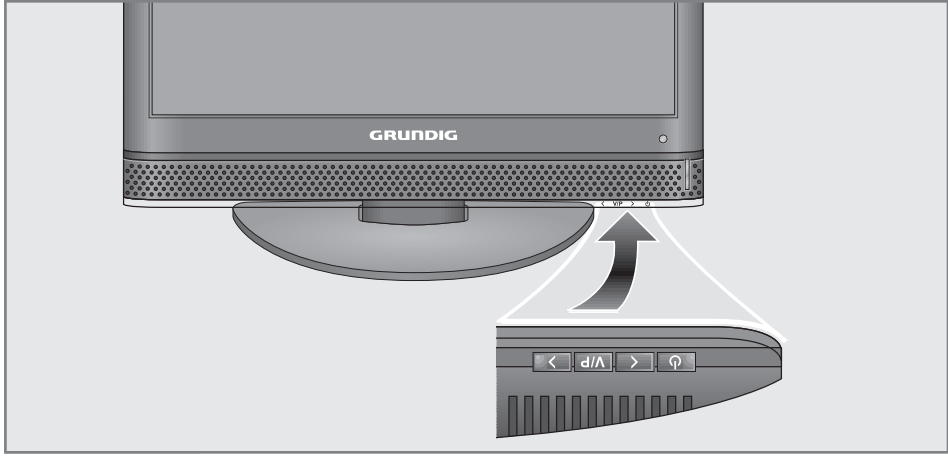

Televizyonu stand-by modundan açar veya standby moduna geri döndürür.



Sesi azaltır;
aşağı kanal seçimi.



Ses veya kanal için ön seçim.
Stand-by modundayken televizyonu açar.



Sesi artırır;
yukarı kanal seçimi.

Ekran eğiminin ayarlanması

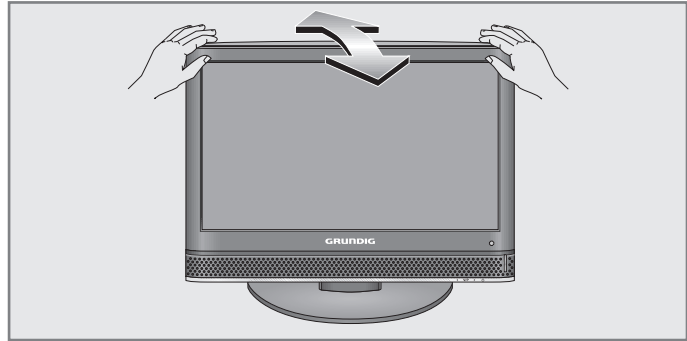

1 Ekranı öne veya arkaya doğru dikkatle eğin.

GENEL BAKIŞ

Televizyon modu için uzaktan kumanda



MUTE

Sesi açıp/kapatır (mute).

POWER

Televizyonu standby modundan açar veya standby moduna geçirir.

1...0

Televizyonu stand-by modundan açar. Kanalları doğrudan seçer.

16:9

Görüntü formatları arasında geçiş yapar.

0 FAV

Kanal listelerini seçer.



Yakınlaştırma fonksiyonunu seçer.

i

Bir kanalın numarasını ve ismini görüntüler (analog TV modunda);
Saati, ön ayarı ve kanal bilgisini görüntüler (dijital TV modunda);
teletext modunda 100. sayfayı seçer.

MENU

Menüyü açıp kapatır.



Bir önceki menüye geçer.

V+ V-

Ses seviyesini ayarlar.



İmleci yukarı ve aşağı hareket ettirir.



İmleci sola ve sağa hareket ettirir.

OK

Kanal listesini açar.
Menüdeki çeşitli fonksiyonları etkinleştirir.

P+ P-

Televizyonu standby modundan açar.
Kanalları adım adım seçer.



AV kanalları, DVD ve USB modu için ön seçim menüsünü açar. Daha sonra »▼« veya »▲« ile seçim yapılır.



REPEAT

Önceden seçilmiş iki kanal arasında geçiş yapar.

?/EPG A-B

Elektronik TV rehberini açar.
Teletext modunda yanıtları görüntüler.

TXT

Teletext ve TV modları arasında geçiş yapar.

»» HOLD

Teletext modunda sayfayı durdurur



»Altyazı Dilleri« menüsünü açar.
Teletext modunda karakterleri iki kat büyütüp küçültür.



»Ses Dilleri« menüsünü açar.
Teletext modunda sayfayı günceller.

GENEL BAKIŞ



»Ses Dilleri« menüsünü açar.
Teletext modunda sayfayı günceller.

▶ II (kırmızı)

Teletext modunda sayfa seçer.

◀◀ (yeşil)

Teletext modunda sayfa seçer.

◀◀ (sarı)

Teletext modunda sayfa seçer.

◀◀ (mavi)

Teletext modunda sayfa seçer.

DVD ve veri modu için uzaktan kumanda

16:9 (ANGLE)

Oynatma sırasında DVD üzerindeki belirli sahne veya geçişler için farklı kamera açıları* seçer.



Yakınlaştırma fonksiyonunu seçer.



Oynatma sırasında DVD'nin altyazılarını* seçmek ve görüntülemek içindir.



DVD oynatma sırasında orijinal ve dublaj dili* arasında geçiş yapar.

Çeşitli ses formatları arasında geçiş yapar.
Çeşitli veriler için rakam düğmeleri.

1 ... 0

P+

Takılmış diskin oynatma listesini programlamak içindir.

GOTO

Bir parçayı, bölümü veya oynatma süresini girerek ve seçmek için kullanılan menüyü açar.

i

Parça, bölüm ve oynatma süresi hakkındaki bilgileri görüntüler.

▼ ▲

İmleci yukarı ve aşağı hareket ettirir.

◀ ▶

İmleci sola ve sağa hareket ettirir.

OK

Fonksiyonları onaylar.

TITLE

Oynatma sırasında DVD'nin parça menüsünü* açar.

←

Oynatma sırasında, DVD'nin disk menüsünü* açar;

(VCD/S-VCD için) Oynatma kontrolünü (PBC) açıp kapatır;

ses/video verilerinin oynatılması sırasında dosya tarayıcısını açar.

REPEAT

Tekrarlama fonksiyonlarını seçer.

A-B

A - B tekrarlama fonksiyonlarını seçer.

* Kullanımdaki DVD'ye bağlıdır.

GENEL BAKIŞ



Oynatma sırasında önceki parçayı veya bölümü seçer.



Oynatma sırasında sonraki parçayı veya bölümü seçer.



Oynatma sırasında geriye doğru çeşitli hızlarda resim arama modunu değiştirir.



Oynatma sırasında ileriye doğru çeşitli hızlarda resim arama modunu değiştirir.



Diski çıkarır.



Oynatmayı başlatır;
DVD ve video verileri için sahneyi dondurur;
Ses ve MP3 verilerinde duraklatma yapar.



Tüm işlemleri durdurur.

SETUP

DVD cihazındaki ana menüyü açar.

AYARLAR

Televizyon kanallarını arama

Televizyonda önce dijital TV kanallarını, ardından da analog kanalları arayan otomatik ayar fonksiyonunu bulunmaktadır.

Aramayı başlatıp televizyon kanallarını tercihinize göre sınıflandırabilirsiniz.

Dijital kanallar için 400, analog kanallar için ise 99 önceden ayarlanmış kanal mevcuttur; bunlara antenden ya da kablolu yayından (analog kanallar) aldığınız TV kanallarını atayabilirsiniz.

1 Televizyonu standby modundayken açmak için **»POWER«**, **»1...0«**, **»P+«** ya da **»P-«** düğmelerine basın.
- Cihaz ilk kez açıldığında **»Kurulum Rehberi«** menüsü görünür.

2 Dili seçmek için **»◀«** veya **»▶«** düğmesine basın.

Yardıml:

»Kurulum Kılavuzu« menüsü ekranda görünmezse, ayarı, 27. sayfada bulunan televizyonu fabrika ayarlarına döndürme hakkındaki talimatları izleyerek yapın.

Not

Anten güç kaynağı, yalnızca anten gerçekten sinyal amplifikatörü bulunan bir iç mekan anteniye ve şebekeye bağlı bir prizden (ya da benzer bir kaynaktan) beslenmiyorsa açılabilir. Aksi takdirde, kısa devreye yol açıp anteninize onarılamaz hasarlar verebilirsiniz.

3 **»▼«** veya **»▲«** düğmesiyle **»Aktif Anten«** ögesini seçin. Anten gerilimini açmak için **»Açık«** **»◀«** veya **»▶«** düğmesine basın.

4 **»▼«** ya da **»▲«** düğmesiyle **»Otomatik Ayar«** ögesini seçip **»OK«** düğmesiyle onaylayın.
- **»Ülke Seçimi«** etkindir.

5 Ülkeyi seçmek için **»◀«** veya **»▶«** düğmesine basın.

6 **»▼«** veya **»▲«** düğmesiyle **»Tarama Tipi«** ögesini seçin. Yalnızca dijital televizyon kanallarını mı (DTV), yoksa yalnızca analog televizyon kanallarını mı (ATV) ya da ikisini birden mi (ATV ve DTV) aramak istediğinizi belirlemek için **»◀«** veya **»▶«** düğmesine basın.

7 **»▼«** ya da **»▲«** düğmesiyle **»Saat dilimi«** ögesini seçin. Saat dilimini seçmek için **»◀«** veya **»▶«** düğmesine basın.

8 Aramaya başlamak için **»OK«** düğmesine basın.
- **»Ariyor...«** menüsü görünür ve TV kanallarının aranmasına başlanır. Bu, alınan televizyon kanallarının sayısına bağlı olarak birkaç dakika sürebilir.

Not:

Arama işlemi, bitmeden önce **»MENU«** düğmesiyle sona erdirilebilir.

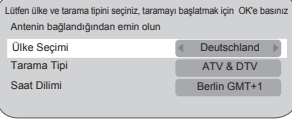

Ariyor...

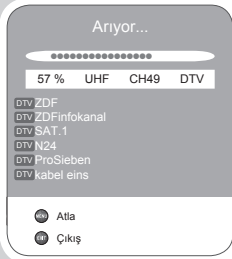

AYARLAR

Dijital istasyonlar için kayıtlı kanalların yerlerini değiştirme

Bulunan kanalların sıralamasını istediğiniz gibi değiştirebilir, ihtiyacınız olmayan kanalları silebilir ve belirli önyayarlı kanallara erişimi engelleyebilirsiniz (çocuk kilidi).

»Program Tablosu – TÜM«, »Program Tablosu – DTV«, »Program Tablosu – RADIO« ve »Program Tablosu – ATV« arasında geçiş yapmak için »▶▶« (mavi) düğmesine basın.

Bir ağa atanmış kanalları görüntülemek için »▶||« (kırmızı) düğmesine basın.

Kanal listesini sonraki sayfaya geçirmek için »P+« düğmesine, önceki sayfaya geçirmek için ise »P-« düğmesine basın.

Kanal listesini açma

- 1 »MENU« düğmesiyle menüyü açın.
– »RESİM« menüsü görüntülenir.
- 2 »◀« veya »▶« düğmeleriyle »KANAL AYARLARI« menüsünü seçin.
- 3 »▼« veya »▲« düğmesiyle »Program Tablosu« öğesini seçin ve »OK« düğmesiyle onaylayın.
– »Program Tablosu« menüsü görüntülenir.

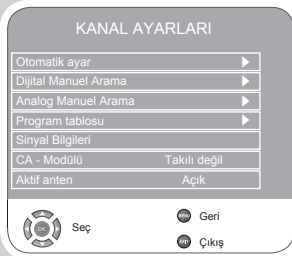

Kanalları farklı önyayarlı konumlara taşıma

- 1 »Program Tablosu« menüsünde »▼« veya »▲« düğmesine basarak taşınacak kanalı seçin.
- 2 Kanalı vurgulamak için »◀◀« (yeşil) düğmesine basın.
- 3 Bir, iki veya üç haneli önyayarları »1...0« düğmelerini kullanarak girin.
- 4 Girişi onaylamak için »OK« düğmesine basın.

Notlar:

Diğer televizyon kanallarını da sıralamak için 1 ila 4 arasındaki adımları tekrarlayın.

Sabit önyayarlı numaralara atanan kanallar (örneğin LCN kodlu Fransız kanalları) taşınamaz.



AYARLAR

Favoriler listesi oluşturma

Favori kanallarınızı seçebilir ve bunları dört liste halinde kaydedebilirsiniz (FAV1 ila FAV4).

- 1 »Program Tablosu« menüsünde »▼« veya »▲« düğmeleriyle televizyon kanalını seçin.
- 2 Televizyon kanalını »◀« veya »▶« düğmeleriyle favori listesi 1 ila 4'e aktarın »OK« düğmesiyle kaydedin.
 - Favori listesindeki pozisyon »✓« ile işaretlenir.
 - Aynı kanalı birden fazla favori listesine girebilirsiniz.

Not:

Favori listesinden kanal silebilirsiniz. »▼« veya »▲« ve »◀« veya »▶« düğmeleri ile kanalı seçin ve silmek için »OK« düğmesine basın.

Kanalları silme

- 1 »Program Tablosu« menüsünde »▼« veya »▲« düğmesine basarak silinecek kanalı seçin ve »■« (sarı) düğmesiyle onaylayın.
- 2 Silme işlemini onaylamak için »◀◀« (yeşil) düğmesine basın.
- 3 »◀« veya »▶« düğmeleriyle »Evet« düğmesini seçin ve »OK« ile onaylayın.

Notlar:

Tüm kanalları silmek için »▶▶||« (kırmızı) düğmesine basın. Kanalları silinen önyararlı pozisyonlar artık »Program Tablosu«nda görünmez.

Televizyon kanallarını atlama

»P+« veya »P-« ile seçim sırasında atlanması gereken televizyon kanallarını vurgulayabilirsiniz. Rakam düğmeleriyle de seçim yapmak mümkündür.

- 1 »Program Tablosu« menüsünde »▼« veya »▲« düğmeleriyle televizyon kanalını seçin.
- 2 »▶« düğmesine basarak »⊙« sembolüne geçirin ve »OK« düğmesine basarak televizyon kanalını vurgulayın.
 - Kanal »⊙« ile işaretlenir.

Not:

Kanallar yeniden etkinleştirilebilir. Kanalı seçmek için »▼« veya »▲« düğmesine basın, »▶« düğmesine basarak »⊙« sembolüne geçin ve kanalı tekrar etkinleştirmek için »OK« düğmesine basın.

Ayarları sona erdirmeye

- 1 Ayarları sona erdirmek için »MENU« düğmesine basın.

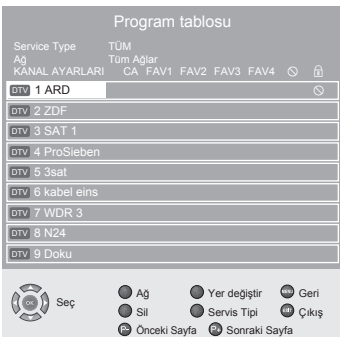
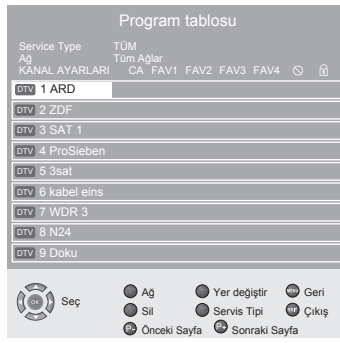

AYARLAR

Görüntü ayarları



RESİM

Resim Modu	Canlı
Parlaklık	45
Kontrast	88
Renk	55
Netlik	50
Renk Sıcaklığı	Orta

Seç Geri Çıkış

RESİM

DNR	Otomatik
MPEG NR	Kapalı
Canlı Renk	Kapalı
Tam Netlik	Kapalı
Dinamik Kontrast	Kapalı
Dinamik Arka Işık	Kapalı
Ekran Işığı	100

Seç Geri Çıkış

- 1 »MENU« düğmesiyle menüyü açın.
- »RESİM« menüsü görüntülenir.
- 2 »▼« veya »▲« düğmesiyle »Resim Modu«, »Parlaklık«, »Kontrast«, »Renk«, »Netlik« veya »Renk Sıcaklığı« ögesini seçin.
»◀« veya »▶« düğmesiyle değeri seçin ve »OK« düğmesiyle onaylayın.

Notlar:

Diğer ayarlar »RESİM« menüsünün ikinci sayfasında yer almaktadır.

- 3 »▼« düğmesiyle ikinci menü sayfasına geçin ve »OK« düğmesiyle »Gelişmiş Görüntü Ayarları« ögesini onaylayın.
- 4 »▼« veya »▲« düğmesiyle »DNR«, »MPEG NR.«, »Canlı Renk«, »Tam Netlik«, »Dinamik Kontrast«, »Dinamik Arka Işık« veya »Ekran Işığı« ögesini seçin.
»◀« veya »▶« düğmesiyle değeri seçin ve »OK« düğmesiyle onaylayın.

Notlar:

»RESİM« menüsünün ilk sayfasına geçmek için »◀« düğmesine basın.

»Dinamik Kontrast« (arka ışık, ideal arka ışığı elde etmek amacıyla görüntü içeriğine göre ayarlanır).

Dijital ve AV önayarlı pozisyonlarda yalnızca »MPEG NR.« fonksiyonunu seçebilirsiniz.

»MPEG NR.«, MPEG sıkıştırmasına sahip dijital istasyonlardan gelen (DVB-T alıcılarından veya DVD oynatıcılardan gelenler gibi) kusurlardan (piksel blokları) kaynaklı paraziti azaltır. Ekran ışığını yalnızca »Dinamik Arka Işık« fonksiyonu kapalıyken değiştirebilirsiniz.

- 5 Ayarı sonlandırmak için »MENU« düğmesine basın.

AYARLAR

Ses ayarları

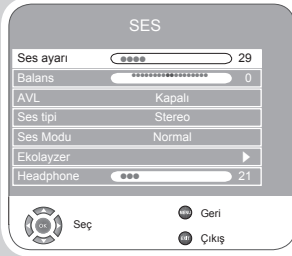

- 1 »MENU« düğmesiyle menüyü açın.
- »RESİM« menüsü görüntülenir.

- 2 »◀« veya »▶« düğmesiyle »SES« menüsünü seçin ve »OK« düğmesiyle onaylayın.

Not:

İlave işlemler aşağıdaki bölümlerde açıklanmıştır.

Ses Ayarı

- 1 »▼« veya »▲« düğmesiyle »Ses Ayarı« ögesini seçip »◀« veya »▶« ile ayarlayın.

Balans

- 1 »▼« veya »▲« düğmesiyle »Balans« ögesini seçip »◀« veya »▶« ile ayarlayın.

Otomatik ses seviyesi

Televizyon kanalları farklı ses seviyelerinde yayınlanır. Otomatik Ses Seviyesi Sınırlandırma (AVL) fonksiyonu, kanal değiştirdiğinizde sesin aynı seviyede korunmasını sağlar.

- 1 »▼« veya »▲« düğmesiyle »AVL« (Otomatik Ses Seviyesi) ögesini seçip »◀« veya »▶« ile ayarlayın.

Stereo / iki kanallı, mono

Cihaz iki kanallı programları alıyorsa (örneğin, ses kanalı B'de orijinal ses (ekran: »Dual II«) ve ses kanalı A'da dublajlı versiyon (ekran: »Dual I«), istediğiniz ses kanalını seçebilirsiniz.

Cihaz stereo veya Nicam programlar alırsa, otomatik olarak stereo sese geçer (ekran: »Stereo«).

Stereo ses alım kalitesi kötüyse sesi »Mono«'ya geçirebilirsiniz.

- 1 »▼« veya »▲« düğmesiyle »Ses Tipi« ögesini seçip »◀« veya »▶« ile ayarlayın.

Stereo genişliği

Stereo programlar için ses çıkışını genişletir ve mono ses alımında sesi iyileştirir.

- 1 »▼« ya da »▲« düğmesiyle »Ses Modu« ögesini seçin.

- 2 »◀« veya »▶« düğmesine basarak »Uzaysal« ögesini seçin.

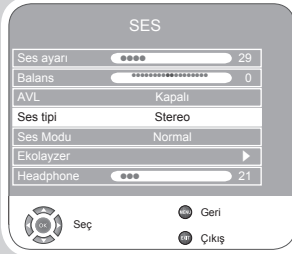
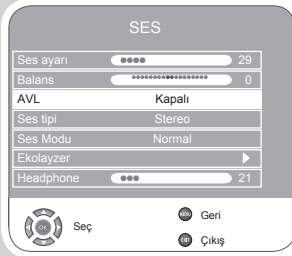

AYARLAR

Ekolayzer

Ekolayzer, dört önceden ayarlı ses ayarı (Müzik, Spor, Sinema ve Konuşma) ve bir tane de kendinizin oluşturabileceği bir ses ayarı (Kişisel) sunmaktadır.

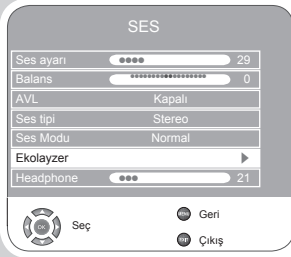

- 1 »▼« ya da »▲« düğmesiyle »Ekolayzer« ögesini seçip »OK« düğmesiyle onaylayın.
- »EKOLAYZER« menüsü açılır.
- 2 »◀« veya »▶« düğmesiyle »Kullanıcı« ses ayarını seçin ve »▼« düğmesiyle onaylayın.
- »120 Hz« frekans bandı etkinleştirilmiştir.
- 3 »▼« veya »▲« düğmesiyle istediğiniz değeri ayarlayın ve »◀« veya »▶« düğmesiyle sonraki frekans bandını seçin.
- 4 Ayarı kaydetmek için »◀« düğmesine basın.

Ayarları sonlandırma

- 1 Ayarları sona erdirmek için »MENU« düğmesine basın.

TELEVİZYONUN ÇALIŞMASI

Temel fonksiyonlar



Açma ve kapatma

- 1 Televizyonu standby modundayken açmak için »POWER« , »1...0«, »P+« veya »P-« düğmelerinden birine basın.
- 2 Televizyonu standby moduna geçirmek için »POWER« düğmesine basın.

Kanalları seçme

- 1 Kanalları doğrudan seçmek için »1...0« düğmelerini kullanın.
- 2 Kanalları yukarı ve aşağı taşımak için »P+« veya »P-« düğmesine basın.
- 3 »OK« düğmesine basarak kanal listesini açın, »▼« veya »▲« düğmesiyle kanalı seçin ve »OK« düğmesiyle kanal listesini kapatın.
- 4 »MENU« düğmesine basarak kanal listesini kapatın.

Kanalları listelerden seçme

Çeşitli listelerden kanal seçebilirsiniz (örneğin Bütün Kanallar, FAV1).

- 1 Kanal listelerine genel bakış menüsünü çağırmak için »0 FAV« düğmesine basın.
- Genel bakış görüntülenir.
- 2 »▼« veya »▲« düğmesiyle kanal listesini seçin ve »OK« düğmesiyle onaylayın.
- 3 »▼« veya »▲« düğmesiyle kanalı seçin ve »OK« düğmesiyle onaylayın.
- 4 »MENU« düğmesine basarak kanal listesini kapatın.

AV kanallarını seçme

- 1 »☰« düğmesiyle »SİNYAL KAYNAĞI« menüsünü açın.
- 2 »▼« veya »▲« düğmesiyle istediğiniz AV kanalı pozisyonunu seçin ve »OK« düğmesiyle onaylayın.
- 3 »1...0« düğmeleriyle televizyon kanalına geri dönün.

Dijital ve analog kanallar arasında geçiş yapma

- 1 »☰« düğmesiyle »SİNYAL KAYNAĞI« menüsünü açın.
- 2 »▼« veya »▲« düğmesiyle »DTV« (dijital önyayarlar) veya »ATV« (analog önyayarlar) öğesini seçin ve »OK« düğmesiyle onaylayın.

Ses seviyesini ayarlama

- 1 »V-« veya »V+« düğmesiyle ses seviyesini ayarlayın.

Sesi kapatma

- 1 Sesi kapatıp (mute) yeniden açmak için »MUTE« düğmesini kullanın.

TELEVİZYONUN ÇALIŞMASI



Saat ve bilgilerin görüntülenmesi

Televizyon kanalları hakkındaki bilgileri yalnızca dijital televizyon modunda açabilirsiniz.

- 1 Bilgi satırını görüntülemek için »i« düğmesine basın.
- 2 Seçili program hakkında daha ayrıntılı bilgi için »i« düğmesine tekrar basın.
- 3 Bir sonraki programa geçmek için »►« düğmesine, bulunduğunuz programa dönmek için »◀« düğmesine basın.
- 4 »MENU« düğmesine basarak bilgi ekranını kapatın.

Ses dili

Dijital kanalları seyredirken çeşitli dilleri seçebilirsiniz. Bu, yayınlanan programa bağlıdır.

- 1 » » « düğmesine basarak seçim menüsünü açın.
- 2 »▼« ya da »▲« düğmesiyle dilinizi seçip »OK« düğmesiyle onaylayın.

Altyazılar

Dijital kanalları seyredirken çeşitli altyazıları seçebilirsiniz. Bu, yayınlanan programa bağlıdır.

- 1 » » « düğmesiyle seçim menüsünü açın.
- 2 »▼« ya da »▲« düğmesiyle dilinizi seçip »OK« düğmesiyle onaylayın.

Zoom fonksiyonu

Bu fonksiyon sayesinde, televizyon veya bilgisayardaki görüntüyü büyütebilirsiniz.

- 1 » Q « düğmesine basılı tutarak zoom fonksiyonunu etkinleştirin.

TELEVİZYONUN ÇALIŞMASI

Zap fonksiyonu

Bu fonksiyon, en son seçtiğiniz iki televizyon kanalı arasında zap yapmanıza olanak tanır (doğrudan »1...0« ile seçin).

- 1 »1...0« düğmelerine basarak TV kanalını seçin.
- 2 »1...0« düğmelerine basarak başka bir TV kanalına geçin.
- 3 Her iki TV kanalı arasında geçiş yapmak için »🔄 REPEAT« düğmesine basın.

Elektronik TV rehberi

Elektronik program rehberi, sonraki hafta yayınlanacak olan tüm programlara genel bir bakış sunar (yalnızca dijital kanallar için).

- 1 Program bilgilerini görüntülemek için »?/EPG A-B« düğmesine basın.

Notlar:

Her kanal detaylı bir TV rehberi sunmaz.

Çoğu yayıncı günlük programı vermekle birlikte ayrıntılı açıklamalar yapmaz.

Hiçbir bilgi vermeyen yayıncılar bile vardır.

- 2 »▼« veya »▲« düğmeleriyle televizyon kanalını seçin.
 - Seçilen televizyon kanalında bugün için gösterilen programlar görüntülenir.
 - Ayrıca, halihazırda yayınlanmakta olan program hakkında ayrıntılı bilgiler de görüntülenir.
- 3 Bugünün programına geçmek için »▶« düğmesine basın.

Not:

»İ« düğmesiyle ayrıntılı program bilgilerini açıp kapatabilirsiniz.

- 4 Sonraki program hakkındaki bilgileri seçmek için »▼« düğmesine, halihazırdaki programa ait bilgilere dönmek için ise »▲« düğmesine basın.
- 5 Sonraki günleri seçmek için »◀◀« (yeşil) düğmesine, bugüne geri dönmek için ise »▶▶« (kırmızı) düğmesine basın.

Notlar:

Seçilen programı zamanlayıcı hafızasına aktarmak için »▶▶« (mavi) ve »OK« düğmelerine basın.

Hafıza zamanlayıcısı genel bakış menüsünü açmak için »■« (yellow) düğmesine basın.

Kanal seçimi menüsüne dönmek için »◀« düğmesine basın.

- 6 Elektronik program rehberinden çıkmak için »MENU« düğmesine basın.

TELEVİZYONUN ÇALIŞMASI

Görüntü formatını değiştirme

Euro-AV soketi üzerinden 16:9 formatı tespit edilmesi halinde televizyon otomatik olarak bu formata geçer.

- 1 »16:9« düğmesiyle görüntü formatını seçin. Seçilen görüntü formatı (örneğin »16:9«) ekrana gelir.
 - Aşağıdaki görüntü formatlarından birini seçebilirsiniz:

»Otomatik« formatı

Görüntü formatı, 16:9 formatındaki programlar için otomatik olarak »16:9« ayarına geçirilir.

Görüntü formatı, 4:3 formatındaki programlar için otomatik olarak »4:3« ayarına geçirilir.

»16:9« ve »14:9« formatları

4:3 formatındaki programlar sırasında, »16:9« veya »14:9« seçilmesi halinde görüntü yatay olarak gerilir.

Görüntü geometrisi yatay olarak gerilir.

Gerçek 16:9 sinyal kaynaklarında (uydu alıcısından veya Euro-AV soketinde), görüntü doğru geometriye sahip olacak şekilde ekranı tümüyle doldurur.

»4:3« formatı

Görüntü 4:3 formatında gösterilir.

»LetterBox« formatı

Letterbox ayarı, özellikle 16:9 formatındaki programlar için uygundur.

Genellikle ekranın üst ve altında bulunan siyah kenarlıklar ortadan kaldırılır; 4:3 görüntü ekranı doldurur.

İletilen görüntüler büyütülür ancak üst ve alttan biraz kırılır. Görüntü geometrisi değişmeden kalır.

»Altyazı« formatı

Ekranın alt kısmında görünen altyazıları okuyamazsanız, »Altyazı« ögesini seçin.

»Panorama« ve »Sinema Panorama« formatları

Bu ayar, büyük genişlik/yükseklik oranına sahip filmler için uygundur.

4:3 formatındaki programlar sırasında, »Panorama« fonksiyonunun seçilmesi halinde görüntü yatay olarak gerilir. Görüntü geometrisi yatay olarak gerilir.

TELETEKST MODU

FLOF tekst veya normal tekst modu

- 1 Teletekst moduna geçmek için »TXT« düğmesine basın.
- 2 Sayfa numarasını doğrudan girmek için »1...0« düğmelerini, sayfaları yukarı aşağı kaydırmak için »▼« ve »▲« düğmelerini kullanın, (sayfa 100'e geri dönmek için »i« düğmesine basın).

Not:

Ekranın alt kısmında, kırmızı, yeşil ve ayrıca kanala bağlı olarak sarı ve mavi metin alanlarından oluşan bir bilgi satırı görüntülenir. Uzaktan kumandanızda bunlara karşılık gelen düğmeler bulunmaktadır.

- 3 Teletekst sayfası seçmek için »▶▶« (kırmızı), »◀◀« (yeşil), »■« (sarı) veya »▶▶« (mavi) düğmesine basın. Bu, bilgi satırındaki seçeneklere bağlıdır.
- 4 Teletekst modunu kapatmak için »TXT« düğmesine basın.

Ek fonksiyonlar

Bekleme süresini atlama

Bir sayfa aranırken, televizyon kanalına geçebilirsiniz.

- 1 »1...0« düğmelerini kullanarak teletekst sayfa numarasını girin ve ardından »▶« düğmesine basın.
- Sayfa bulunduğunda, sayfa numarası görüntülenir.
- 2 Teletekst sayfasına geçmek için »▶« düğmesine basın.

Karakter boyutunu büyütme

Ekrandaki metni okumakta zorlanıyorsanız, karakter boyutunu iki katına çıkartabilirsiniz.

- 1 Teletekst sayfasının boyutunu büyütme için »□« düğmesine art arda basın.

Sayfa durdurma

Birden çok sayfada, yayını yapan istasyon tarafından otomatik olarak kaydırılan birden çok alt sayfa bulunabilir.

- 1 Alt sayfaları »◀◀« düğmesiyle durdurun.
- 2 Fonksiyondan çıkmak için »◀◀« düğmesine basın.



TELETEKST MODU



Bir alt sayfayı doğrudan çağırma

Seçilen teletekst sayfasında alt sayfalar varsa, seçilmiş olan alt sayfanın numarası ve toplam sayfa sayısı görüntülenir.

- 1 Alt menüye girmek için »◀« veya »▶« düğmesine basın.

Cevabı göster

Belirli teletekst sayfaları, çağrılabilen "gizli cevaplar" veya bilgiler içerir.

- 1 »?/EPG A-B« ile bilgileri görüntüleyin.

- 2 »?/EPG A-B« ile bilgileri gizleyin.

Ekranı bölme

Bu fonksiyonla, televizyon kanalını sol tarafta, teletekst sayfasını ise sağ tarafta izleyebilirsiniz.

- 1 Ekranı bölme fonksiyonunu etkinleştirmek için »16:9« düğmesine basın.

- Televizyon kanalı ve teletekst sayfası, ekranda yan yana görünür.

- 2 Ekranı bölme fonksiyonunu devre dışı bırakmak için »16:9« düğmesine basın.

KONFOR FONKSİYONLARI

Konfor fonksiyonları



- 1 »MENU« düğmesiyle menüyü açın.
- »RESİM« menüsü görüntülenir.

- 2 »◀« ya da »▶« düğmesiyle »SEÇENEKLER« ögesini seçip »OK« düğmesiyle onaylayın.

Not:

İlave işlemler aşağıdaki bölümlerde açıklanmıştır.

Menü dilini değiştirme

- 1 »▼« ya da »▲« düğmesiyle »Dil Ayarları« ögesini seçip »OK« düğmesiyle onaylayın.
- 2 »▼« veya »▲« düğmesiyle »Dil Ayarları« ögesini seçin.
- 3 »◀« veya »▶« düğmesiyle dili seçin.
- 4 Ayarı sona erdirmek için »MENU« düğmesine basın.

Dil ayarları

(yalnızca dijital televizyon kanalları için)

Altyazıların görünüşünü değiştirebilir veya bunları devre dışı bırakabilir, altyazı dilini seçebilir, ikinci bir altyazı dili seçebilir, ses dili seçebilir ve ikinci bir ses dili seçebilirsiniz.



- 1 »▼« ya da »▲« düğmesiyle »Dil Ayarları« ögesini seçip »OK« düğmesiyle onaylayın.

- 2 »▼« veya »▲« düğmesiyle »Ses Dilleri«, »Altyazı Dilleri« veya »İşitme Engelliler« ögesini seçin ve »OK« düğmesiyle onaylayın.

- 3 »▼« veya »▲« düğmesiyle »Birincil« veya »İkincil« ögesini seçin ve »OK« düğmesiyle onaylayın.

- 4 Ayarı yapmak için »◀« veya »▶« düğmesine basın.

- 5 »▼« ya da »▲« düğmesiyle »Kapat« ögesini seçin ve »OK« düğmesiyle onaylayın.

- 6 Ayarı sonlandırmak için »MENU« düğmesine basın.

Televizyonu en baştaki duruma sıfırlama

Bu fonksiyon, kanal listelerini ve özel ayarları silmenize olanak tanır.



- 1 »▼« ya da »▲« düğmesiyle »Fabrika Ayarlarına Dönüş« ögesini seçin ve »OK« düğmesiyle onaylayın.

- 2 »◀« veya »▶« düğmesiyle »Evet« ögesini seçin ve sıfırlama fonksiyonunu onaylamak için »OK« düğmesine basın.
- »Kurulum Rehberi« menüsü görüntülenir.

- 3 Sayfa 15'te televizyon kanallarının ayarlanmasını açıklayan bölümdeki ayarlarla devam edin.

KONFOR FONKSİYONLARI

Ekran menüsü görüntüleme süresi ayarı

1 »▼« veya »▲« düğmesiyle »OSD Zamanasını« seçeneğini seçip »OK« düğmesiyle onaylayın.

2 »◀« veya »▶« düğmelerini kullanarak görüntüleme süresini (10, 15, 30 veya 60sn.) seçin ve »OK« düğmesiyle onaylayın.

Not:

»Kapalı« ayarı seçilmişse ekran menileri sürekli gösterilir.

3 Ayarı sonlandırmak için »MENU« düğmesine basın.

Oyun modu

Bu fonksiyon yalnızca »HDMI«, »YPBPR« veya »PC« önyarlı kanalları için kullanılabilir.

Bu fonksiyonu, televizyonun ekran ayarlarını oyunlara uygun şekilde yapmak için kullanın. »HDMI« veya »PC-IN« çıkışlarını kullanarak oyun konsollarını bağlayın.

Artık, »RESİM« menüsünde ayar yapamazsınız.

1 »▼« veya »▲« düğmesiyle »PC/HDMI Oyun Modu« ögesini seçin.

2 Fonksiyonu açıp kapatmak için »◀« veya »▶« düğmesine basın.

3 Ayarı sonlandırmak için »MENU« düğmesine basın.

Otomatik yazılım güncelleştirme

(Yalnızca dijital televizyon kanalları için)

Bu fonksiyon etkinleştirildiğinde, cihaz otomatik olarak yeni yazılım ve güncelleme olup olmadığını kontrol eder.

1 »▼« ve »▲« düğmesiyle »Otomatik Güncelleştirme« satırını seçip »OK« düğmesiyle onaylayın.

2 Fonksiyonu açıp kapatmak için »◀« veya »▶« düğmesine basın.

3 Ayarı sonlandırmak için »MENU« düğmesine basın.



KONFOR FONKSİYONLARI

Çocuk kilidi



1 »MENU« düğmesiyle menüyü açın.
- »RESİM« menüsü görüntülenir.

2 »◀« veya »▶« düğmesiyle »ÇOCUK KİLİDİ« menüsünü seçin ve »OK« düğmesiyle onaylayın.

3 »1 ... 0« ile »0000« PIN kodunu girin.

Not:

İlave işlemler aşağıdaki bölümlerde açıklanmıştır.

Sistemi kilitleme

Bu fonksiyonu kullanarak televizyon menülerini yalnızca PIN kodu girildiğinde erişilecek şekilde kilitleyebilirsiniz.

1 »▼« veya »▲« düğmesiyle »Sistem Kilidi« ögesini seçin.

2 »◀« veya »▶« düğmesiyle kilidi etkinleştirin.

3 Ayarı sonlandırmak için »MENU« düğmesine basın.

PIN kodunu değiştirme

Varsayılan kod olan »0000« yerine kişisel bir kod girebilirsiniz.

Lütfen kişisel kodunuzu not edin.

1 »▼« ya da »▲« düğmesiyle »PIN Giriş« ögesini seçin ve »OK« düğmesiyle onaylayın.

2 »1 ... 0« düğmeleriyle dört haneli yeni kişisel PIN kodunuzu girin.

3 »1 ... 0« düğmeleriyle kişisel PIN kodunuzu yeniden girin ve »OK« düğmesiyle onaylayın.

4 Ayarı sonlandırmak için »MENU« düğmesine basın.

Bir televizyon kanalını engelleme

Çocuklar için uygun olmayan televizyon kanallarını kişisel PIN kodunu kullanarak ayrı ayrı engelleyebilirsiniz.

1 »▼« ya da »▲« düğmesiyle »Program Kilidi« ögesini seçin ve »OK« düğmesiyle onaylayın.
- »Program Kilidi« menüsü görünür.

2 »Program Kilidi« menüsünde »▼« veya »▲« düğmelerine basarak kanalı seçin ve »◀◀« (yeşil) düğmesiyle onaylayın.
- »Program Kilidi« menüsünde kanalın ardından »🔒« simgesi görüntülenir.

3 Ayarı sonlandırmak için »MENU« düğmesine basın.

Not:

Kanalı serbest bırakmak için »▼« veya »▲« düğmesine basın ve »◀◀« (yeşil) düğmesine basarak engellemeyi kaldırın.



KONFOR FONKSİYONLARI

Kanalları onaylama

Çocuklar için uygun olmayan içeriklere veya sahnelere sahip filmler vardır.

Belirli programlar, bu içerikleri ve sahneleri tanımlayan bilgiler içermekte olup bunlar için 4 ila 18 arasında bir erişim düzeyi tanımlanmıştır. Bu erişim düzeylerinden birini seçerek yayının gösterilmesini onaylayabilirsiniz.

- 1 »▼« veya »▲« düğmesiyle »Ebeveyn Kontrolü« ögesini seçin.
- 2 »◀« veya »▶« düğmesiyle erişim seviyesini seçin.
- 3 Ayarı sonlandırmak için »MENU« düğmesine basın.

Kontrol panelini kilitleme (çocuk kilidi)

Kontrol paneli kilidi etkinleştirildiğinde televizyondaki düğmeler devre dışı kalacaktır.

- 1 »▼« veya »▲« düğmesiyle »Panel Kilidi« ögesini seçin.
- 2 »◀« veya »▶« düğmesiyle panel kilidini etkinleştirin (Açık) veya devre dışı bırakın (Kapalı).
- 3 Ayarı sonlandırmak için »MENU« düğmesine basın.



KONFOR FONKSİYONLARI

Zamanlayıcı fonksiyonları



- 1 »MENU« düğmesiyle menüyü açın.
- »RESİM« menüsü görüntülenir.
- 2 »◀« veya »▶« düğmesiyle »ZAMANLAYICI« seçeneğini seçip »OK« düğmesiyle onaylayın.

Notlar:

Doğru zaman »Saat« menüsünde gösterilir.

İlave işlemler aşağıdaki bölümlerde açıklanmıştır.

Kapanma zamanlayıcısı

»Kapanma Saati« menüsünde, televizyon için kapanma saatini girebilirsiniz. Televizyon, standby moduna girilen süre geçtikten sonra kapanır.

- 1 »▼« veya »▲« düğmesiyle »Kapanma Saati« ögesini seçin »OK« düğmesiyle onaylayın.
- 2 »▼« veya »▲« düğmesiyle »Tekrarla« ögesini seçip »◀« veya »▶« düğmesiyle modu seçin.
- 3 »▼« veya »▲« düğmesiyle »saat« ögesini seçip »1...0« düğmeleriyle saati girin.
- 4 »▼« veya »▲« düğmesiyle »dakika« ögesini seçip »1...0« düğmeleriyle saati girin.
- 5 »▼« veya »w« düğmesiyle »Kapat« ögesini seçip »OK« düğmesiyle onaylayın.
- 6 Uyarı sonlandırmak için »MENU« düğmesine basın.

Açılma zamanlayıcısı

»Açılma Zamanı« menüsünde, televizyon için açılış zamanı girebilirsiniz.

Televizyon bekleme modundaki ayarlı süre geçtikten sonra önceden ayarlanmış ses ve istenen kanalla açılır.

- 1 »▼« veya »▲« düğmesiyle »Açılma Saati« ögesini seçin »OK« düğmesiyle onaylayın.
- 2 »▼« veya »▲« düğmesiyle »Etkinleştir« ögesini seçin ve »◀« veya »▶« düğmesine basarak televizyonun açılma saatini seçin.
- 3 »▼« veya »▲« düğmesiyle »saat« ögesini seçip »1...0« düğmeleriyle saati girin.
- 4 »▼« veya »▲« düğmesiyle »dakika« ögesini seçip »1...0« düğmeleriyle saati girin.
- 5 »▼« veya »▲« düğmesiyle »Ses ayarı« ögesini seçip »◀« veya »▶« düğmesiyle sesi ayarlayın.
- 6 »▼« ya da »▲« düğmesiyle »Mod« ögesini seçip »◀« veya »▶« düğmesine basarak »DTV« veya »ATV«'yi seçin. Bu giriş yalnızca açılış zamanını önceden girdiyse yapabilir.
- 7 »▼« veya »▲« düğmesiyle »Program« ögesini seçip »◀« veya »▶« düğmesiyle televizyon kanalını girin.
- 8 »▼« veya »w« düğmesiyle »Kapat« ögesini seçip »OK« düğmesiyle onaylayın.
- 9 Uyarı sonlandırmak için »MENU« düğmesine basın.



KONFOR FONKSİYONLARI

Kapanma saatini girin (Uyku Zamanlayıcısı)

»Uyku Zamanlayıcısı« menüsünde, televizyon için bir kapanma zamanı girebilirsiniz. Bu süre sona erdikten sonra televizyon stand-by moduna geçer.

- 1 »▼« veya »▲« düğmesiyle »Uyku Zamanlayıcısı« ögesini seçin.
- 2 »◀« veya »▶« düğmesiyle »kapanma saati«ni seçin.

Not:

Fonksiyonu »◀« veya »▶« düğmesiyle »Kapalı« konumuna ayarlayarak kapatın.

- 3 Arayı sonlandırmak için »MENU« düğmesine basın.

Otomatik kapanma (Otomatik Zamanlayıcı)

Bu fonksiyon etkinleştirildiğinde, televizyon, 5 dakika süreyle herhangi bir görüntü sinyali gönderilmediğinde stand-by moduna geçer.

- 1 »▼« veya »▲« düğmesiyle »Otomatik Kapanma« ögesini seçin.
- 2 »◀« veya »▶« düğmesine basarak fonksiyonu »Kapatın«.

Not:

Fonksiyonu »◀« veya »▶« düğmesiyle »Kapalı« konumuna ayarlayarak kapatın.

- 3 Arayı sonlandırmak için »MENU« düğmesine basın.

Saat dilimini ayarlama

Televizyon, Greenwich Ortalama Zamanı ile aradaki farkı otomatik olarak tespit eder (seçilen kana bir zaman sinyali gönderir). Zamanın tespit edilememesi veya sizin yerel saatinizle aynı olmaması halinde yerel saat farkını kendiniz de ayarlayabilirsiniz.

- 1 »▼« veya »▲« düğmesiyle »Saat Dilimi« ögesini seçin.
- 2 »◀« veya »▶« düğmesiyle saat dilimini ayarlayın (Türkiye: + 2,00 hour (saat)).
- 3 Arayı sonlandırmak için »MENU« düğmesine basın.

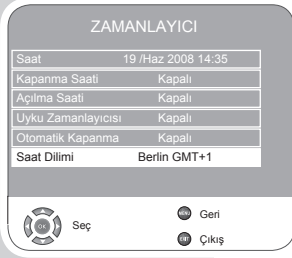

DVD OYNATMA

Benzersiz DVD özellikleri

Televizyonunuz stüdyo kalitesinde mükemmel video gösterimi sağlar.

Ayrıca, kullanılan DVD tipine bağlı olarak, stereo veya dijital çok kanallı ses halinde, sinema kalitesinde üstün ses sunar.

DVD videoların diğer özellikleri ses kanalı, dil, altyazı dili ve farklı kamera kayıt açıları seçimini içerir.

DVD'lere ek olarak cihaz MP4 video CD'lerini, MP3 CD'lerini, JPEG kodlu (fotoğraf) CD'leri, video CD'lerini, S-Video CD'lerini ve Ses CD'lerini oynatabilir.

Bu CD fonksiyonları 40. sayfada ses ve video dosyaları hakkındaki bölümde anlatılmıştır.

DVD özellikleri

Bir DVD'yi etiketi üzerindeki logodan tanıyabilirsiniz.

DVD içeriğine bağlı olarak diskler, bir veya daha fazla parça içerir.

Her parça bir veya daha fazla bölüm içerebilir. Parça ve bölüm seçimi basit ve kullanışlıdır.

Televizyon ekranındaki DVD oynatıcı menüsünü kullanarak bir DVD'nin oynatılmasını kontrol edip yönlendirebilirsiniz.

Benzersiz DVD özellikleri

DVD'ler, parça menüsünde tüm parça ve parça bölümleri hakkında genel bir bakış içerir.

Ağır çekim, kare durduma ve otomatik oynatma gibi bazı DVD oynatıcı fonksiyonlarına DVD tarafından da kumanda edilebilir. Bu yüzden bu fonksiyonları belirli sahneler sırasında seçemeyebilirsiniz.

Çoğu DVD, 8'e kadar dilde kaydedilmiş ses parçaları içerir. Tercih ettiğiniz dili seçebilirsiniz.

Çoğu DVD, üretici tarafından birçok dilde altyazı ile kaydedilmiştir. 32'ye kadar dil arasından altyazı seçimi yapabilirsiniz.

Filmler farklı zamanlarda dünyanın farklı bölgelerinde gösterime girer. Dünyadaki tüm cihazların bir bölge koduna sahip olmasının nedeni budur. Sizin cihazınızın bölge kodu 2'dir.

DVD'lerin başka bölge kodları da olabilir. Cihaza farklı bölge kodunda bir DVD takarsanız, televizyon ekranında bölge kodunu içeren bir mesaj belirir. DVD oynatılamaz.

Televizyonun ekranında » ⓪ « simgesi görünürse, seçili fonksiyon bu DVD'de kullanılamaz.



DVD OYNATMA

Hazırlık

- 1 Televizyonu standby modundayken açmak için »POWER«, »1...0«, »P+« ya da »P-« düğmelerine basın.
- 2 DVD moduyla ilgili bir önayar seçmek için, »« düğmesine basarak »KAYNAK« menüsünü açın, »▲« veya »▼« düğmesiyle »DVD« önayarını seçin ve »OK« düğmesiyle onaylayın.
- Televizyon ekranındaki gösterge: »Aç« ve ardından »Disk yok«.

Diski takma

- 1 Diski disk bölmesine etiketli yüzü ileri (cihazın sağına) doğru, otomatik olarak yakalanana kadar itin.
- Ekran »Yükleniyor« ibaresi görüntülenir ve bu esnada disk taranmaktadır.

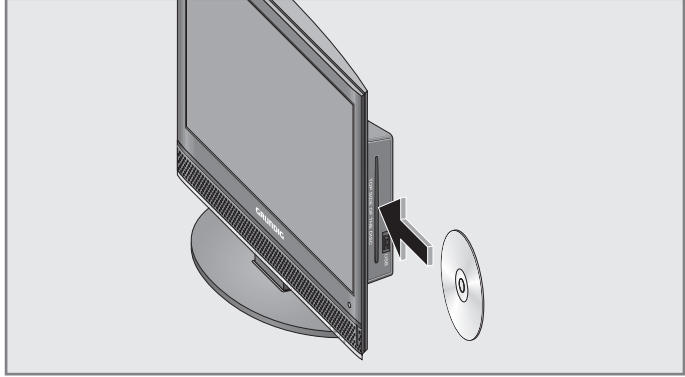

Not:

DVD'nin oynatılması otomatik olarak başlar.

Televizyon ekranında »« simgesi belirirse, seçili fonksiyon bu diskle kullanılamaz.

Diski çıkartma

- 1 »▲« düğmesine basın.
- Ekran: »Aç«, diski çıkarın.

DVD OYNATMA

Bir parçanın oynatılması

1 DVD tarandıktan sonra, oynatma işlemi otomatik olarak başlar.

Not:

Kullanılan DVD'ye bağlı olarak, DVD içeriğinden parça veya bölüm seçmeniz gerekebilir.

»▲«, »▼«, »◀« veya »▶« düğmesiyle bölüm veya parçayı seçin ve »OK« veya »▶||« düğmesiyle etkinleştirin veya oynatmayı başlatın.

2 Oynatmayı duraklatmak (kareyi durdur) için »▶||« düğmesine basın.

3 Oynatmaya devam etmek için »▶||« düğmesine basın.

4 Oynatmayı durdurmak için »■« düğmesine iki kez basın.

Bilgi görüntüleme

Parça, bölüm, oynatma süresi ve daha pek çok bilgiyi bu ekranda görüntüleyebilirsiniz.

1 Bilgi satırını görüntülemek için »i« düğmesine basın.

2 Bilgi satırını gizlemek için »i« düğmesine basın.

DVD menüsü ile parça ve bölüm seçimi

DVD, seçim yapabileceğiniz birçok parça veya bölüm içerebilir. DVD'nin kaç parça veya bölüm içerdiğini parça ve bölüm göstergesinin yanındaki bilgi ögesinde görebilirsiniz.

1 DVD içeriğini, »TITLE« (disk menüsü) veya »◀« (parça menüsü) düğmesiyle açın.

- DVD'nin bir parça menüsü varsa ekranda görünür.

2 »▲«, »▼«, »◀« veya »▶« düğmesiyle parça veya bölümü seçin ve »OK« düğmesiyle oynatmayı başlatın.

- Oynatma, seçtiğiniz parça/bölüm ile başlar.

Bilgi menüsünü kullanarak parça seçimi

Bu fonksiyon kullandığınız DVD'ye bağlıdır.

1 Oynatma sırasında, »GOTO« düğmesine basarak bilgi çubuğunu görüntüleyin.

2 Parçayı seçmek için »◀« veya »▶« düğmesine basın.

3 »1 ... 0« düğmeleri ile iki haneli parçayı girin ve »OK« düğmesiyle onaylayın.

- Oynatma, seçtiğiniz parça ile başlar.

Bilgi menüsünü kullanarak bölüm seçimi

Bu fonksiyon kullandığınız DVD'ye bağlıdır.

1 Oynatma sırasında, »GOTO« düğmesine basarak bilgi çubuğunu görüntüleyin.

2 Bölümü seçmek için »◀« veya »▶« düğmesine basın.

3 Bir veya iki haneli bölümü »1 ... 0« düğmelerini kullanarak girin.

- Oynatma, seçtiğiniz bölüm ile başlar.

DVD OYNATMA

Adım adım bölüm seçimi (SKIP)

- 1 Oynatma sırasında, sonraki bölümü seçmek için »◀◀ « düğmesine basın.
- 2 Oynatma sırasında, önceki bölümü seçmek için »▶▶ « düğmesine basın.

Oynatmayı duraklatma ve sürdürme

Bir DVD'nin oynatılmasını istediğiniz zaman duraklatabilir ve aynı yerden sürdürebilirsiniz.

- 1 Oynatmayı duraklatmak için »■ « düğmesine bir kez basın.
- 2 Oynatmaya devam etmek için »▶ ■ « düğmesine basın.
- Oynatma duraklatıldığı yerden devam eder.

Oynatmayı sonlandırma

Oynatmayı istediğiniz zaman »■ « düğmesine iki kez basarak durdurabilirsiniz.

İlave oynatma fonksiyonları

Notlar:

Resim arama, ağır çekim, kare durdurma fonksiyonları için ses kapatılır.

Kullanılan DVD'ye bağlı olarak, bu fonksiyonlardan bazıları kullanım dışı olabilir.

Resim arama

Farklı hızları seçebilirsiniz (ileriye ya da geriye doğru 2 kat, 4 kat, 8 kat, 16 kat ve 32 kat hızlı).

- 1 Oynatma sırasında oynatma/çalma hızını »▶▶ « veya »◀◀ « düğmelerine basarak seçebilirsiniz.
- 2 Oynatmaya devam etmek için »▶ ■ « düğmesine basın.

Ağır çekim

Farklı hızları seçebilirsiniz (ileri doğru 1/2, 1/4, 1/8, 1/16).

- 1 Oynatma sırasında »▶ ■ « düğmesine basın.
- 2 Ağır çekim hızını seçmek için »▶▶ « düğmesine basın.
- 3 Oynatmaya devam etmek için »▶ ■ « düğmesine basın.



Resmi büyütme veya küçültme

Bu fonksiyon size resimlerin çeşitli bölümlerini büyütme ya da küçültme olanağı sağlar. Değişiklikler sıra ile seçilir: 2x - 3x - 4x - 1/2 - 1/3 - 1/4 - normal boyut.

- 1 Oynatma sırasında »Q « düğmesine art arda basın.
- Ekran: örneğin, »2 X«, resim bölümünü büyütür.
- 2 Resim bölümünü ekranda taşımak için »▲«, »▼«, »◀« veya »▶« düğmelerine basın.
- 3 Normal resim boyutuna dönmek için »Q « düğmesine basın.

Dublaj dili veya ses formatı geçişi

Bu ayarı, DVD'nin alternatif içermesi durumunda ön ayarlı dublaj dilini değiştirmek için kullanın.

- 1 Oynatma sırasında »  « düğmesine basın.
- Ekran: örneğin ekranda kısa bir süre »Audio 1/3 AC3 5.1CH German« görülür ve geçerli dublaj dili gösterilir. Örnekte: mevcut 3 dublaj dilinden birincisi, ses formatı AC3.
- 2 »  « düğmesine art arda basarak dublaj dilini seçin.



Not:

DVD'nin kendi yapısı ses dilini değiştirmenize engel olabilir. Bu durumda genellikle, ayarı DVD menüsünden yapabilirsiniz.

Altyazıları seçme ve görüntüleme

DVD altyazı içeriyorsa, bunlar TV ekranında görüntülenebilir.

Birçok dilde altyazı varsa, istediğinizi seçebilirsiniz.

- 1 Oynatma sırasında »  « düğmesine basın.
- Ekran: örneğin, ekranda kısa bir süre »Subtitle 02/10 German« görünür ve geçerli altyazı gösterilir.
- 2 Altyazı diliniz seçmek için »  « düğmesine basmaya devam edin.

Notlar:

Altyazıları kapatmak için, ekranda »Altyazı kapalı« görüne kadar »  « düğmesine artarda basın.

Altyazı dilleri geçişi DVD'nin yapısı tarafından engellenebilir. Bu durumda genellikle, ayarı DVD menüsünden yapabilirsiniz.

Belirli sahne veya geçişler için kamera açısı seçimi

Bazı DVD'ler farklı kamera açılarından birçok kez kaydedilmiş sahne veya geçişler içerir.



Bu farklı açılar arasında seçim yapabilirsiniz.

- 1 Oynatma sırasında kamera açısı fonksiyonunu seçmek için »**ANGLE**« düğmesine basın.
- 2 Başka bir kamera açısı seçmek için »**ANGLE**« düğmesine basmaya devam edin.

DVD OYNATMA

Bir bölümün, parçanın veya diskin tekrarlanması

Bu fonksiyonlar geçerli bölümü, parçayı veya tüm diski tekrarlar.

- 1 Oynatma sırasında»REPEAT« düğmesine basın.
- Ekran: »  Bölüm« tekrarlanır.
- 2 Oynatma sırasında »REPEAT« düğmesine iki kez basın.
- Ekran: »  Başlık« tekrarlanır.
- 3 Oynatma sırasında»REPEAT« düğmesine üç kez basın.
- Ekran: »  Tümü«, tüm disk tekrarlanır.
- 4 Fonksiyondan çıkmak için »REPEAT« düğmesine yeniden basın.

Oynatma listesi oluşturma

Bu fonksiyon DVD'ler için oynatma listesi oluşturma işleminizi sağlar.

- 1 Disk yuvasına bir disk yerleştirin.
- 2 »P+« düğmesine basarak »Program« menüsünü açın.
- 3 »1 ... 0« düğmesiyle parça veya bölümün numarasını girin.
- İşaret bir sonraki ön ayara gider; girişi tekrarlayın.
- 4 Kanal oynatma listesi için, »▲«, »▼«, »◀« veya »▶« düğmesiyle »Başlat« öğesini seçip »OK« düğmesiyle onaylayın.
- Kanal tekrar oynatılır.
- 5 Oynatmayı sona erdirmek için »■« düğmesine basın.

Not:

Oynatmadan sonra, otomatik olarak silinir.

S-VCD/VCD OYNATMA

S-VCD/VCD özellikleri

S-VCD/VCD'leri (video CD'ler) etiketi üzerindeki logodan tanıyabilirsiniz.

S-VCD/VCD'lerin içeriğe (film, müzik, video vb.) bağlı olarak, diskler bir veya daha fazla parça içerebilir.

Ses CD'leri gibi, VCD/S-VCD'ler de bir parça yapısına sahiptir.

Parça gezinmesi için PBC (Oynatma kontrolü) sistemini kullanarak S-VCD/VCD yaratabilirsiniz. Bu, kullanılan düzenleme ve yazma yazılımına bağlıdır.

Televizyon ekranındaki DVD oynatıcı menüsünü kullanarak bir S-VCD/VCD'nin oynatılmasını kontrol edip yönlendirebilirsiniz.

S-VCD/VCD oynatırken bazı DVD oynatıcı fonksiyonlarını (ağır çekim, kamera açısı, sahne işaretleme) seçemezsiniz. Bu, S-VCD/VCD'nin nasıl oluşturulduğuna bağlıdır.

Oluşturulma şekillerine bağlı olarak, S-VCD'ler birçok altyazı ve dublaj dili içerebilir.

PBC (oynatma kontrolü)

PBC, S-VCD/VCD'ler için bir gezinme seçeneğidir. PBC bilgisi, disk üretilirken üzerine kopyalanır. »◀« düğmesi, oynatma yapısı (S-VCD/VCD üzerindeki menü) ve kullanıcının elle seçimi arasında geçiş yapar.

PBC, teslimata hazır olduğunda etkinleştirilir. S-VCD/VCD üzerindeki PBC ve kanal bilgisi gezinme seçeneklerini belirtir.

Bir parçanın oynatılması

- 1 Disk bölmesi kapandıktan ve S-VCD/VCD tarandıktan sonra, oynatma otomatik olarak başlar.
- 2 Oynatmayı duraklatmak (kareyi durdur) için »▶||« düğmesine basın.
- 3 Oynatmaya devam etmek için »▶||« düğmesine basın.
- 4 Oynatmayı durdurmak için »■« düğmesine iki kez basın.

Resim arama

Birçok farklı hız bulunur.

- 1 Oynatma sırasında oynatma/çalma hızını »▶▶« veya »◀◀« düğmelerine basarak seçebilirsiniz.
- 2 Oynatmaya devam etmek için »▶||« düğmesine basın.

SES/VIDEO VERİLERİNİN OYNATILMASI

Dosya formatları

Televizyonunuz bir USB bağlantısı üzerinden veya bir disk kullanılarak aşağıdaki dosya formatları ile çalıştırılabilir:

MP4 video verisi

MP4 işlemi video dosyalarını sıkıştırmak amacıyla tasarlanmıştır. MP4 video, MPEG-4 sıkıştırma sistemine dayalı bir kodlayıcı/kod çözücüdür ve sıkıştırılmış video verilerinin şifresini çözerek bunları oynatmak için kullanılır.

Televizyonun MPEG-4-SP formatıyla sıkıştırılmış videoları oynatabilmesini sağlar.

MPEG 4 SP dosyalarında - MP3, AAC veya Dolby Digital® kullanılarak sıkıştırılmış - ".AVI" veya ".MP4" dosyası halinde "paketlenmiş" ses verileri vardır.

MP3/WMA ses verileri

MP3, MPEG-1 Ses Düzeyi 3'ü belirtir ve ses ve görüntü verilerinin sıkıştırılması için geliştirilmiş MPEG (Motion Picture Expert Group) standardına göre dir.

WMA (Windows Media Audio) ise, ses verileri için bir sıkıştırma standardıdır.

Bu formatlar ses dosyalarının CD ses kalitesine benzer kalitede bilgisayara kaydedilmesini sağlar.

MP3 dosyaları bilgisayardaki klasör ve alt klasörlere benzer şekilde düzenlenebilir.

JPEG resim verileri

JPEG, Joint Picture Experts Group'un kısaltmasıdır. Bu işlem resim dosyalarını sıkıştırmak amacıyla tasarlanmıştır.

JPEG dosyaları, diğer dosya türleri ile birlikte bir veri ortamına kaydedilebilir.

Bu dosyalar klasörler içinde derlenebilir. Bu yapı, MP3 CD yapısıyla benzerdir.



mpeg4



MP3



PICTURE
VIEWER

SES/VIDEO VERİLERİNİN OYNATILMASI

Harici veri ortamının bağlanması

Veri ortamını bağlamadan önce televizyonu »POWER« düğmesiyle standby moduna geçirin. Cihazın bağlantısını yapın ve televizyonu yeniden açık duruma getirin.

Veri ortamının bağlanmasından önce, televizyon standby moduna getirilmelidir; aksi takdirde, dosyalar zarar görebilir.

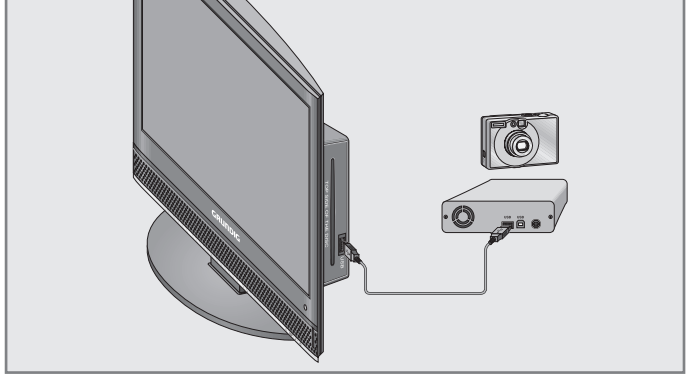

- 1 Televizyonun üzerindeki USB arayüzü ile harici cihazın üzerindeki ilgili veri çıkışı (harici sabit disk, dijital kamera, kart okuyucu veya MP3 oynatıcı) bir USB kablosu ile bağlayın.

veya bellek çubuğunu televizyonun USB arayüzüne takın.

Not:

ITE (Bilgi Teknolojisi Donanımları) cihazları için EN 55022/EN 55024'te tanımlandığı üzere, iki yönlü veri aktarımı mümkün değildir.

USB üzerinden aktarım, kendi başına bir çalışma modu değildir. Bu, yalnızca ek bir fonksiyondur.

Hazırlık

- 1 Televizyonu standby modundayken açmak için »POWER«, »1...0«, »P+« ya da »P-« düğmelerine basın.
- 2 Veri moduyla ilgili bir önyayar seçmek için, »« düğmesine basarak »KAYNAK« menüsünü açın, »▼« veya »▲« düğmesiyle »USB« önyayarını seçin ve »OK« düğmesiyle onaylayın.
- Veri ortamının içeriği dosya tarayıcısında görüntülenir.

Not:

Disk üzerindeki veri görüntülediğinde, »« düğmesiyle »KAYNAK« menüsünü açarak DVD modu için bir önyayar seçin, »▼« veya »▲« düğmesiyle »DVD« önyayarını seçin ve »OK« düğmesiyle onaylayın.

SES/VIDEO VERİLERİNİN OYNATILMASI

Dosya tarayıcısı

Dosya tarayıcı, harici veri ortamının gönderdiği verileri (AVI, JPEG, MP3, MP4 veya WMA verileri) gösterir.

Dosya tarayıcısı ana menüsü

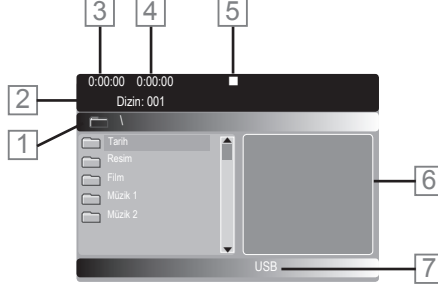

- 1 Klasörün adı.
- 2 Klasör ve seçili dosya sayısı.
- 3 Parçanın geçen oynatma süresi.
- 4 Parçanın oynatma süresi.
- 5 Oynatma modu ekranı.
- 6 Parçanın durum bilgisi veya seçili JPEG resminin küçük görüntüsü.
- 7 Kullanılan ortam - disk veya USB.

SES/VIDEO VERİLERİNİN OYNATILMASI

Temel oynatma fonksiyonları



- 1 Veri tarandıktan sonra, dosya tarayıcısı diskin içeriğini görüntüler.
- 2 »▼« veya »▲« düğmeleri ile klasörü veya parça/resmi seçin ve »OK« düğmesiyle açın.
- Alt dizin listesi ekrana gelir.
- 3 »▼« veya »▲« düğmesiyle dosyayı seçin.
- 4 Çalmaya başlamak için »OK« veya »▶||« düğmesine basın.

Notlar:

»◀« düğmesiyle ana klasöre geri dönün.

Dosya tarayıcı görüntü verilerini oynatırken kapanır. Dosya tarayıcısına geri dönmek için »◀« düğmesine basın.

- 5 Oynatmayı duraklatmak için »▶||« düğmesine basın.
- 6 Oynatmayı sürdürmek için »▶||« düğmesine basın.
- 7 Oynatmayı sona erdirmek için »■« düğmesine basın.

İlave oynatma fonksiyonları

Kullandığınız dosyalara bağlı olarak daha başka ayarlar da yapılabilir.

Televizyon ekranında »⊙« simgesi görünürse, seçili fonksiyon bu dosya ile kullanılamaz.

Numara düğmelerini kullanarak belirli parça veya resimler seçilmesi

- 1 Oynatma sırasına, parça veya görüntüyü »1 ... 0« düğmeleriyle seçin ve »OK« düğmesiyle onaylayın.
- Oynatma, seçtiğiniz parça ya da görüntü ile başlar.

Bir parçayı ya da görüntüyü adım adım seçme (ATLAMA)

- 1 Oynatma sırasında, istediğiniz sonraki parçayı/görüntüyü »◀◀« düğmesi ile seçin.
- 2 Önceki parçayı/görüntüyü »▶▶|« düğmesi ile seçin.
- Oynatma, seçtiğiniz parça ile başlar.

İleri doğru arama (yalnızca MP4 video dosyaları için)

Birçok farklı hız bulunur.

- 1 Oynatma sırasında oynatma/çalma hızını »▶▶▶« veya »◀◀◀« düğmelerine basarak seçebilirsiniz.
- 2 Oynatmaya devam etmek için »▶||« düğmesine basın.

SES/VIDEO VERİLERİNİN OYNATILMASI

Yavaş çekim (yalnızca MP4 video dosyaları için)

Farklı hızları seçebilirsiniz (ileri doğru 1/2, 1/4, 1/8, 1/16).

- 1 Oynatma sırasında »▶||« düğmesine basın.
- 2 Ağır çekim hızını seçmek için »▶▶« düğmesine basın.
- 3 Oynatmaya devam etmek için »▶||« düğmesine basın.

Resmi büyütme veya küçültme

(Yalnızca MP4 video dosyaları için)

Bu fonksiyon size resimlerin çeşitli bölümlerini büyütme ya da küçültme olanağı sağlar. Değişiklikler sıra ile seçilir: 2x - 3x - 4x - 1/2 - 1/3 - 1/4 - normal büyüklük.

- 1 Oynatma sırasında »🔍« düğmesine tekrar tekrar basın.
- Ekran: örneğin, »2 X«, resim bölümünü büyütür.
- 2 Resim bölümünü ekranda taşımak için »▲«, »▼«, »◀« veya »▶« düğmelerine basın.
- 3 Normal resim büyüklüğüne dönmek için »🔍« düğmesine basın.

Dublaj dili veya ses formatı geçişi

(Yalnızca MP4 video dosyaları için)

Bu ayarı, DVD'nin alternatif içermesi durumunda ön ayarlı dublaj dilini değiştirmek için kullanın.

- 1 Oynatma sırasında »🔊« düğmesine basın.
- Ekran: örneğin ekranda kısa bir süre »Audio 1/3 AC3 5.1CH German« görülür, ve geçerli dublaj dili gösterilir, örnekte: mevcut 3 dublaj dilinden 1.si, ses formatı AC.
- 2 »🔊« düğmesine tekrar tekrar basarak dublaj dilini seçin.

SES/VIDEO VERİLERİNİN OYNATILMASI

Resim CD'lerinin oynatılması

- 1 Çoğu durumda, veri tarandıktan sonra oynatma birinci resimle otomatik olarak başlar.
- 2 Dosya tarayıcısı belirlediğinde, »▼« veya »▲« düğmesiyle dizini seçin ve »OK« düğmesiyle açın.
- Alt dizin listesi ekrana gelir.
- 3 »▼« veya »▲« düğmesiyle resmi seçin.
- 4 Oynatmayı başlatmak için »OK« veya »▶||« düğmesine basın.
- 5 Oynatmayı sona erdirmek için »■« düğmesine basın.

Resim görüntüsünü döndürme

Resimler 90° döndürülebilir.

- 1 Resimleri 90° döndürebilmek için oynatma sırasında »◀« veya »▶« düğmelerine basın.

Resim görüntüsünü ters çevirme

Resimler ters çevrilebilir.

- 1 Resimleri ters çevirmek için, oynatma sırasında »▼« veya »▲« düğmelerine basın.

Resmi büyütme veya küçültme

- 1 Oynatma sırasında »Q« düğmesine tekrar tekrar basın.
- Ekran: örneğin, »2 X«, resim bölümünü büyütür.
- 2 Resim bölümünü ekranda taşımak için »▼«, »▲«, »◀« veya »▶« düğmelerine basın.
- 3 Normal resim büyüklüğüne dönmek için »Q« düğmesine basın.

SES/VIDEO VERİLERİNİN OYNATILMASI

Ses verisinin çalınması

- 1 Çoğu durumda, veri tarandıktan sonra çalma birinci parça ile otomatik olarak başlar.
- 2 Dosya tarayıcısı belirlediğinde, »▼« veya »▲« tuşlarını kullanarak dizini seçip açmak için »OK« düğmesine basın.
 - Alt dizin listesi ekrana gelir.
- 3 »▼« veya »▲« düğmeleri ile parçayı seçin.
- 4 Çalmaya başlamak için »OK« veya »▶||« düğmelerine basın.
- 5 Oynatmayı duraklatmak için »▶||« düğmesine basın.
- 6 Oynatmaya devam etmek için »▶||« düğmesine basın.
- 7 Bir sonraki parçayı seçmek için »▼« düğmesine, bir önceki parçayı seçmek için »▲« düğmesine basın.
veya
düğmeleri kullanarak parça numarasını doğrudan girin
»1 ... 0« onaylamak için »OK« düğmesine basın.
- 8 Oynatmayı sona erdirmek için »■« düğmesine basın.

Tekrarlama fonksiyonları

Parça veya dizini tekrarla

Seçenekler:

- »Single« (Tek), seçili parça bir kez çalınır.
- »Repeat One« (Bir kez tekrarla), seçili parça bir kez tekrarlanır.
- »Repeat Folder« (Dizin Tekrarla), seçili dizin bir kez tekrarlanır.
- »Folder« (Dizin), seçili dizin bir kez çalınır.

- 1 »▼« veya »▲« düğmeleri ile dizin veya parça/resim seçin.
 - Alt dizin listesi ekrana gelir.
- 2 »▼« veya »▲« düğmeleri ile ilk dosyayı seçin.
- 3 Oynatmayı başlatmak için »OK« veya »▶||« düğmesine basın.
- 4 »REPEAT« düğmesine art arda basarak tekrar fonksiyonunu seçin.
- 5 Oynatmayı sona erdirmek için »■« düğmesine basın.

Seçili bir parça veya sahnenin tekrarlanması (A-B Tekrar)

Bir sahne veya parçanın başını ve sonunu işaretlerseniz, o sahne devamlı olarak oynatılır.

- 1 Oynatma sırasında »A-B« düğmesine basarak bir parça veya sahnenin başını işaretleyin.
 - Ekran: »↻ A«.
- 2 Oynatma sırasında »A-B« düğmesine basarak bir parça veya sahnenin sonunu işaretleyin.
 - Ekran: »↻ AB«, artık işaretli parça veya sahne sürekli oynatılır.
- 3 Bu fonksiyondan çıkmak için »A-B« düğmesine basın.

HARİCİ CİHAZLARI KULLANMA

DVD oynatıcı, DVD kayıt cihazı, video kayıt cihazı veya alıcı cihazlar

Not:

Harici cihazlarınızı bağladığınız televizyon soket(ler)i, harici cihazda bulunan soketlere ve kullanılabilir sinyallere bağlıdır.

Çoğu harici cihazda, görüntü sinyalinin çözünürlüğü televizyondaki giriş soketlerine uyarlanmalıdır (harici cihazın kullanım kılavuzuna bakın). Bağlantı seçenekleriyle ilgili bölümdeki yönergelere bakarak hangi değerleri ayarlamamız gerektiğini öğrenebilirsiniz.

Not:

Cihaz çalışırken başka cihazları bağlamayın. Bağlamadan önce diğer cihazları da kapatın.

Cihazı elektrik prizine yalnızca harici cihazları bağladıktan sonra takın.

Yüksek çözünürlük – HD ready

Televizyonunuz yüksek çözünürlüklü televizyon sinyallerini (HDTV) oynatabilir.

Giriş kaynaklarını (HDTV uydu alıcısı veya Yüksek Çözünürlüklü DVD oynatıcı) »HDMI« soketine (dijital HDTV sinyali) bağlayabilirsiniz.

Bu, kopya korumalı (HDCP Yüksek Bant Genişlikli Dijital İçerik Koruması) olsalar bile dijital HDTV programlarını izleyebilmenizi sağlar.



DVD oynatıcı, DVD kayıt cihazı, video kayıt cihazı veya alıcı cihazları bağlama

Dijital ses/görüntü sinyaliyle

Video sinyali: dijital görüntü; çözünürlük: standart 576 p; HDTV 720 p, 1080i.

Ses sinyali: dijital ses (stereo, çok kanallı sıkıştırma, sıkıştırılmamış). »HDMI« kanal pozisyonu.

1 Televizyonun üzerindeki »HDMI« girişiyle harici cihazın üzerindeki ilgili çıkışı, HDMI kablosu (dijital video ve ses sinyali) kullanarak bağlayın.

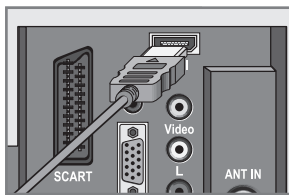

HARİCİ CİHAZLARI KULLANMA

Analog video sinyaliyle (progresif)

Video sinyali: YUV; çözünürlük: standart 576 p; HDTV 720 p, 1080i.

Ses sinyali: stereo, analog.

»YPBPR« kanal pozisyonu.

- 1 Televizyonun üzerindeki »PC-IN« girişiyle harici cihazın üzerindeki ilgili çıkışı, VGA-YPBPR adaptör kablosu (video sinyali) kullanarak bağlayın.
- 2 Televizyonun üzerindeki »PC AUDIO« girişiyle harici cihazın üzerindeki ilgili çıkışları, uygun bir kablo (ses sinyali) ile bağlayın.

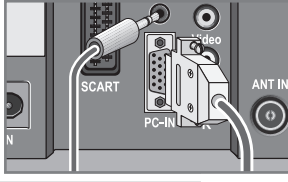

Euro/AV girişini kullanma

Video sinyali: FBAS/RGB.

Ses sinyali: stereo, analog.

»SKART« kanal pozisyonu.

- 1 Televizyonun üzerindeki »SCART« girişiyle harici cihazın üzerindeki ilgili çıkışı, EURO/AV kablosu (video ve ses sinyali) kullanarak bağlayın.

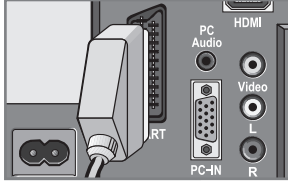
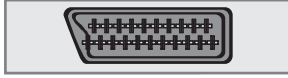

Euro/AV girişini kullanma (S Video sinyali)

Video sinyali: Y/C.

Ses sinyali: stereo, analog.

»S Video« kanal pozisyonu.

- 1 Televizyonun üzerindeki »SCART« girişiyle harici cihazın üzerindeki ilgili çıkışı, EURO/AV kablosu (video ve ses sinyali) kullanarak bağlayın.

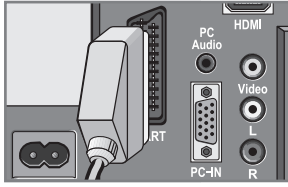

Analog TV sinyaliyle

Video sinyali: FBAS.

Ses sinyali: stereo, analog.

»AV« kanal pozisyonu.

- 1 Televizyonun üzerindeki »Video« girişiyle harici cihazın üzerindeki ilgili çıkışı, jaklı kabloları (video sinyali) kullanarak bağlayın.
- 2 Televizyonun üzerindeki »L R« girişleriyle harici cihazın üzerindeki ilgili çıkışları, jaklı kabloları (ses sinyali) kullanarak bağlayın.

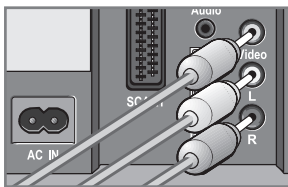

HARİCİ CİHAZLARI KULLANMA

DVD kayıt cihazı, DVD oynatıcı veya alıcı cihazları bağlama

- 1 Video kayıt cihazını, DVD oynatıcıyı veya alıcı cihazı açıp kullanmak istediğiniz fonksiyonu seçin.
- 2 »« düğmesine basın, »▼« veya »▲« düğmeleriyle giriş sinyal kanalını (»SCART«, »AV«, »S-Video«, »HDMI« veya »YPBPR«) seçin ve »OK« düğmesiyle onaylayın.

Kulaklıklar

Kulaklıkları takma

- 1 Kulaklık fişini (3,5 mm ø jaklı fiş) televizyonun sağ tarafındaki kulaklık soketine takın.

Kulaklıklar için ses ayarlarını seçme

- 1 »MENU« düğmesiyle menüyü açın.
- »RESİM« menüsü görüntülenir.
- 2 »◀« veya »▶« düğmesiyle »SES« menüsünü seçin ve »OK« düğmesiyle onaylayın.
- 3 »▼« veya »▲« düğmesiyle »Kulaklık« ögesini seçin.
- 4 »◀« veya »▶« düğmesiyle ses seviyesini ayarlayın.
- 5 Uyarı sonlandırmak için »MENU« düğmesine basın.

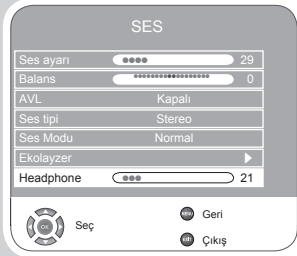
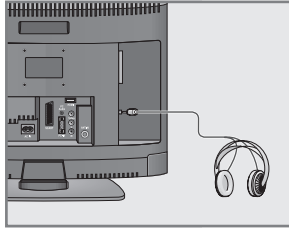

HARİCİ CİHAZLARI KULLANMA

Dekoder veya uydu alıcısı

Televizyonun özel olarak işletilen bir istasyondan şifreli programları alabilmesi için bir dekodeer gerekir.

Dekoder veya uydu alıcısı bağlama

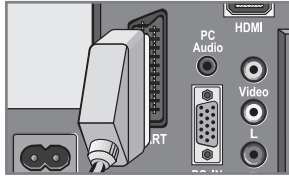
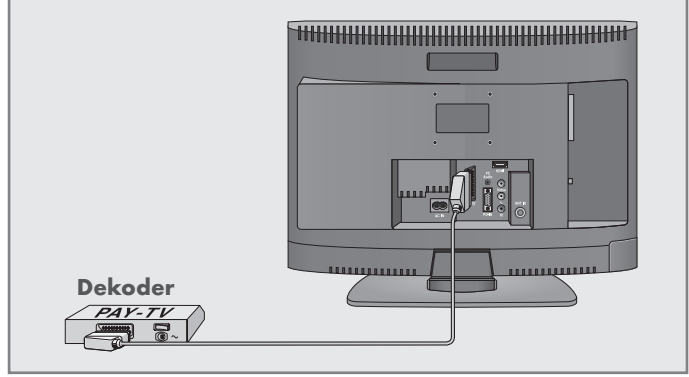

- 1 Televizyonun üzerindeki »SCART« soketiyle dekodeerin üzerindeki ilgili soketi EURO-AV kablosu kullanarak bağlayın.

Dekoder veya uydu alıcısını kullanma

- 1 Televizyonu ve dekodeer veya uydu alıcısını açın.
- 2 »« düğmesine basın, »▼« veya »▲« düğmesiyle »SCART« kanalını seçin ve »OK« düğmesiyle onaylayın.

Dekoder için önyarı etkinleştirme

Bu fonksiyon etkinleştirildiğinde, »SCART« soketine bağlı olan) dekodeer, kodu çözülmüş bir ses/görüntü sinyali gönderir.

- 1 »MENU« düğmesiyle menüyü açın.
- »RESİM« menüsü görüntülenir.
- 2 »◀« ya da »▶« düğmesiyle »SEÇENEKLER« ögesini seçip »OK« düğmesiyle onaylayın.
- 3 »▼« veya »▲« düğmesiyle »Dekoder« ögesini seçin.
- 4 »◀« veya »▶« düğmesiyle fonksiyonu açın (»Açık«).
- 5 Ayarı sonlandırmak için »MENU« düğmesine basın.

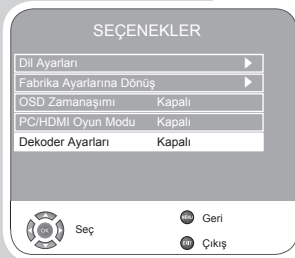

HARİCİ CİHAZLARI KULLANMA

Kamera

Kamerayı bağlama

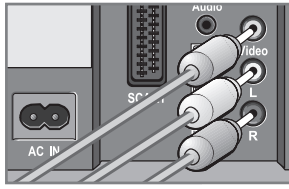
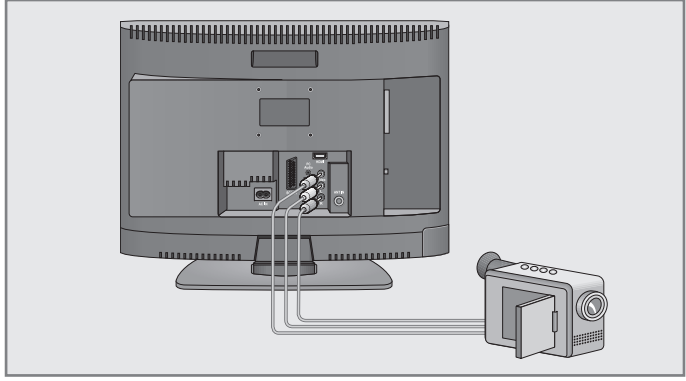

- 1 Televizyonun üzerindeki sarı renkli »Video« soketiyle kameradaki ilgili soketi (VHS, Video 8) jaklı bir kablo (görüntü sinyali) kullanarak bağlayın;
- 2 Televizyonun üzerindeki kırmızı renkli »L R« soketleriyle kameradaki ilgili soketleri jaklı bir kablo (ses sinyali) kullanarak bağlayın.

Kamerayla birlikte kullanma

- 1 »« düğmesine basın, »▼« veya »▲« düğmesiyle »AV« kanalını seçin ve »OK« düğmesiyle onaylayın.
- 2 Kamerayı açın, bir kaset takın ve oynatmaya başlatın.

BİLGİSAYAR MONİTÖRÜ MODU

Bilgisayarı bağlama

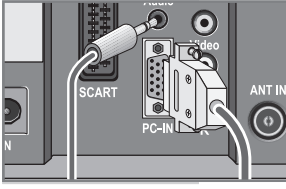
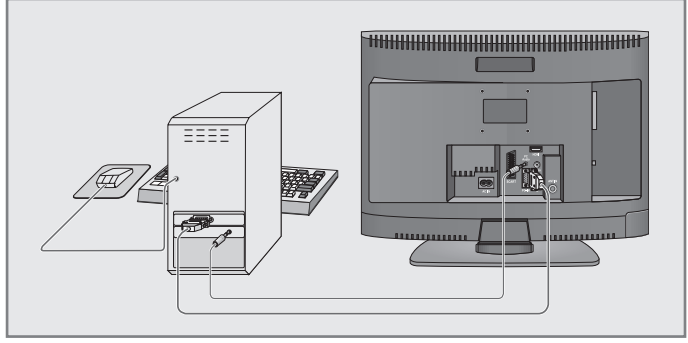

- 1 Televizyonun üzerindeki »PC-IN« soketini bilgisayarın üzerindeki ilgili sokete bir VGA kablosu kullanarak bağlayın.
- 2 Televizyonun üzerindeki »PC AUDIO« soketini bilgisayarın üzerindeki ilgili sokete bir jaklı kablo kullanarak bağlayın (ses sinyali).

Not:

Bilgisayarınızı ekrana ayarlama (örneğin görüntü çözünürlüğü 1280 x 768, görüntü frekansı 60 Hz).

Bilgisayar için kanal pozisyonunu seçme

- 1 »« düğmesine basın, »▼« veya »▲« düğmesiyle »PC« kanalını seçin ve »OK« düğmesiyle onaylayın.

Bilgisayar için ayarlar

- 1 »MENU« düğmesiyle menüyü açın.
- »RESİM« menüsü görüntülenir.
- 2 »◀« veya »▶« düğmesiyle »PC AYAR« menüsünü seçip »OK« düğmesiyle onaylayın.
- 3 »▼« veya »▲« düğmesiyle istediğiniz fonksiyon veya ayarı seçip »◀« veya »▶« düğmesiyle yürütün.

- Seçenekler:

- »Otomatik Pozisyon« Otomatik bilgisayar yapılandırması için;
- »Yatay Konum« Görüntü pozisyonunu yatay olarak ayarlar;
- »Dikey Konum« Görüntü pozisyonunu dikey olarak ayarlar;
- »Boyut« Döngü frekansını ayarlar;
- »Faz« Yatay titreme, bulanıklık ve yatay çizgileri kaldırır.

- 4 Ayarları sona erdirmek için »MENU« düğmesine basın.

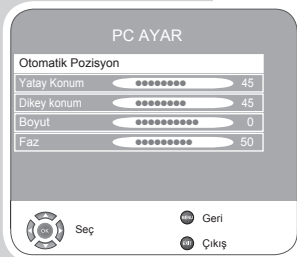

ORTAK ARAYÜZLE ÇALIŞTIRMA

CA modülünü takma

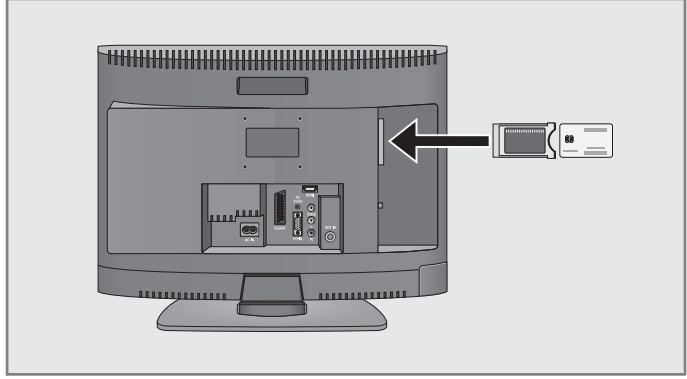

Not:

CA modülünü »CI« yuvasına takmadan önce cihazı kapatın.

- 1 Akıllık kartı CA modülüne takın.
- 2 CA modülünü akıllı kartla birlikte televizyondaki »CI« yuvasına takın.

Not:

Ortak Arayüz yuvasında hangi CA modülünün bulunduğunu görmek için »CA - Modülü« alt menüsüne gidin.

CA modülü ve akıllı kartlar için erişim kontrolü

- 1 »MENU« düğmesiyle menüyü açın.
- »RESİM« menüsü görüntülenir.
- 2 »◀« veya »▶« düğmesiyle »KANAL AYARLARI« menüsünü seçip »OK« düğmesiyle onaylayın.
- 3 »▼« ya da »▲« düğmesiyle »CA - Modülü« öğesini seçip »OK« düğmesiyle onaylayın.

Notlar:

Bu menüde, kullanma talimatları sunulur ve PIN kodunuzu girdikten sonra Ücretli TV yayını sağlayıcısının kanallarına erişim sağlanır.

Diğer ayarlar, CA modülünüz ve akıllı kartınıza ait kılavuzlarda açıklanmaktadır.

- 4 Ayarları sona erdirmek için »MENU« düğmesine basın.

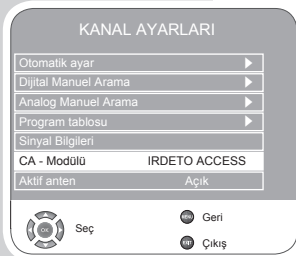

ÖZEL AYARLAR

Dijital televizyon kanallarını ayarlama

Bu arama işlemi, kanal listesinde yer alan tüm televizyon istasyonlarını siler!

Arama fonksiyonunu kullanarak tüm dijital televizyon kanallarını ayarlama

- 1 »MENU« düğmesiyle menüyü açın.
- »RESİM« menüsü görünür.
- 2 »◀« veya »▶« düğmesiyle »KANAL AYARLARI« menüsünü seçin.
- 3 »▼« veya »▲« düğmesiyle »Otomatik Ayar« ögesini seçip »OK« düğmesiyle onaylayın.
- 4 »▼« veya »▲« düğmesiyle »Ülke Seçimi« ögesini seçip »◀« veya »▶« düğmesine basarak ayarı yapın.
- 5 »▼« düğmesiyle »Tarama Tipi« ögesini seçin.
»◀« veya »▶« düğmesiyle »DTV« ekranını seçin ve »OK« düğmesiyle aramayı başlatın.
- »Arıyor...« menüsü görünür ve dijital TV kanallarının aranmasına başlanır. Bu, alınan televizyon kanallarının sayısına bağlı olarak birkaç dakika sürebilir.
- »Program Tablosu« görüntülediğinde arama işlemi sona ermiş demektir.

Not:

Arama işlemini »◀« düğmesine basarak durdurabilirsiniz.

Kanal numaralarını girerek dijital televizyon kanallarını ayarlama

- 1 »MENU« düğmesiyle menüyü açın.
- »RESİM« menüsü görünür.
- 2 »◀« veya »▶« düğmesiyle »KANAL AYARLARI« menüsünü seçin.
- 3 »▼« veya »▲« düğmesiyle »Dijital Manuel Arama« ögesini seçip »OK« düğmesiyle onaylayın.
- »Dijital Manuel Arama« menüsü görünür.
- 4 »1 ... 0« düğmeleriyle doğrudan kanal numarasını girin ve »OK« düğmesiyle onaylayın.
- Bulunan kanallar listede görüldüğünde arama işlemi tamamlanmış olur.
- 5 Ayarı sonlandırmak için »MENU« düğmesine basın.

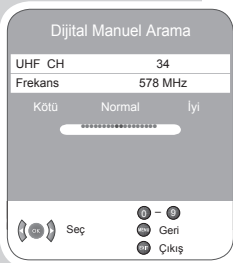
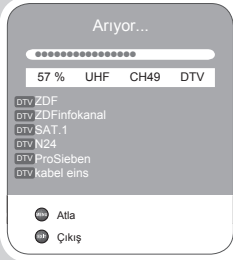
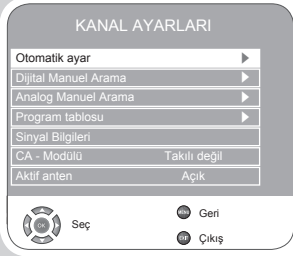

ÖZEL AYARLAR

Analog televizyon kanallarını ayarlama

Bu ayar, yalnızca herhangi bir dijital istasyonu alamadığınızda ve ilk kurulum sırasında analog bir arama yapmamış olduğunuzda gereklidir.

Televizyon kanalı, arama fonksiyonunu kullanarak doğrudan ayarlanabilir.

Televizyonu analog kanallara geçirme

- 1 »« düğmesiyle »SİNYAL KAYNAĞI« menüsünü açın.
- 2 »▼« veya »▲« düğmesiyle »ATV« sinyal kaynağını seçin ve »OK« düğmesiyle onaylayın.

Not:

İlave işlemler aşağıdaki bölümlerde açıklanmıştır.

Tüm analog televizyon kanallarını yeniden ayarlama

Bu ayar, yalnızca herhangi bir dijital kanal yayını alamadığınızda veya tüm analog kanalları yeniden ayarlamak istediğinizde gereklidir.

Analog televizyon kanalları, kanal listesinde dijital televizyon kanallarından sonra görüntülenir.

Not:

Çatı antenin kablosunu (analog televizyon istasyonları için) televizyonun üzerindeki **ANT IN** girişine takın.

- 1 »MENU« düğmesiyle menüyü açın.
- »RESİM« menüsü görünür.
- 2 »◀« veya »▶« düğmesiyle »KANAL AYARLARI« menüsünü seçin.
- 3 »▼« veya »▲« düğmesiyle »Otomatik Ayar« ögesini seçip »OK« düğmesiyle onaylayın.
- 4 »▼« veya »▲« düğmesiyle »Ülke Seçimi« ögesini seçip »◀« veya »▶« düğmesine basarak ayarı yapın.
- 5 »▼« düğmesiyle »Tarama Tipi« ögesini seçin.
»◀« veya »▶« düğmesiyle »ATV« ekranını seçin ve »OK« düğmesiyle aramayı başlatın.
- »Ariyor...« menüsü görünür ve analog TV kanallarının aranmasına başlanır. Bu, alınan televizyon kanallarının sayısına bağlı olarak birkaç dakika sürebilir.

Not:

Arama işlemini »◀« düğmesine basarak durdurabilirsiniz.

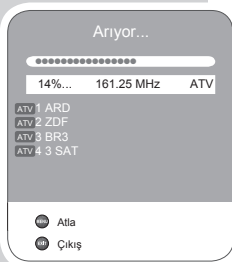

ÖZEL AYARLAR

Kanal numaralarını girerek analog televizyon kanallarını ayarlama

- 1 »MENU« düğmesiyle menüyü açın.
- »RESİM« menüsü görünür.
- 2 »◀« veya »▶« düğmesiyle »KANAL AYARLARI« menüsünü seçin.
- 3 »▼« veya »▲« düğmesiyle »Analog Manuel Arama« ögesini seçip »OK« düğmesiyle onaylayın.
- 4 »▼« veya »▲« düğmesiyle »Program No« ögesini seçip ön ayarı seçmek için »◀« veya »▶« düğmesine basın.
- 5 »▼« veya »▲« düğmesiyle »Geçerli Kanal« ögesini seçin.
- 6 »S« (özel kanal) ya da »C« (kanal) seçeneklerinden birini seçmek için »OK« düğmesine basın.
- 7 Kanal numarasını adım adım girmek için »◀« veya »▶« düğmesine, doğrudan girmek için »1...0« düğmelerine basın.

Not:

»Sistem« satırında geçerli sistem görüntülenir. Renk ve görüntü açısından sorunlar varsa, »▼« veya »▲« düğmesiyle »Sistem« ögesini seçin.
»◀« veya »▶« düğmesiyle gerekli ayarları seçin.

- 8 Ayarı sona erdirmek için »▶||« (kırmızı) düğmesine basın.

Not:

Diğer televizyon kanallarını ayarlamak için, 4 ila 8 arasındaki adımları tekrarlayın.

- 9 Ayarı sona erdirmek için »MENU« düğmesine basın.

Analog televizyon kanallarının ince ayarını yapma

Televizyon kendini mümkün olan en iyi alma ayarına otomatik olarak ayarlar. Alınan sinyallerin zayıf olduğu bölgelerde ince ayar yapmanız gerekebilir.

- 1 Kanalları »1 ... 0« düğmeleriyle doğrudan veya »P+« ya da »P-« düğmesiyle adım adım seçin.
- 2 »MENU« düğmesiyle menüyü açın.
- »RESİM« menüsü görünür.
- 3 »◀« veya »▶« düğmesiyle »KANAL AYARLARI« menüsünü seçin.
- 4 »▼« veya »▲« düğmesiyle »Analog Manuel Arama« ögesini seçip »OK« düğmesiyle onaylayın.
- 5 »▼« veya »▲« düğmesiyle »Hassas Ayar« ögesini seçip »◀« veya »▶« düğmesiyle ayarlayın.
- 6 Ayarı sona erdirmek için »▶||« (kırmızı) düğmesine basın.
- 7 Ayarı sona erdirmek için »MENU« düğmesine basın.

Analog Manuel Arama

Sistem	BG
Kanal	S 21
Hassas ayar	◀ ▶ + 00
Arama	◀ ▶
Program no	1
Alta	Evet
Frekans	443.25 MHz



Seç



Kaydet

Geri

Çıkış

Analog Manuel Arama

Sistem	BG
Kanal	S 21
Hassas ayar	◀ ▶ + 00
Arama	◀ ▶
Program no	1
Alta	Evet
Frekans	443.25 MHz



Seç



Kaydet

Geri

Çıkış

Analog Manuel Arama

Sistem	BG
Kanal	S 21
Hassas ayar	◀ ▶ + 00
Arama	◀ ▶
Program no	1
Alta	Evet
Frekans	443.25 MHz



Seç



Kaydet

Geri

Çıkış

ÖZEL AYARLAR

Analog istasyonlar için kayıtlı kanalların yerlerini değiştirme

Televizyon kanallarının ayarlanması sırasında otomatik kanal arama fonksiyonuyla kaydedilmiş olan kanallar varsa, bunları silebilirsiniz. Ayrıca, kanalları önceden ayarlı farklı bir pozisyona kaydedebilir, bir kanalın adını değiştirebilir veya girebilir ve kanal atlayabilirsiniz.

Kanal listelerini seçme

- 1 »MENU« düğmesiyle menüyü açın.
- »RESİM« menüsü görüntülenir.
- 2 »◀« veya »▶« düğmesiyle »KANAL AYARLARI« menüsünü seçip »OK« düğmesiyle onaylayın.
- 3 »▼« veya »▲« düğmesiyle »Program Tablosu« ögesini seçip »OK« düğmesiyle onaylayın.

Not:

İlave işlemler aşağıdaki bölümlerde açıklanmıştır.

Kanalları silme

- 1 »Program Tablosu« menüsünde »▼« veya »▲« düğmesine basarak silinecek kanalı seçin ve »■« (sarı) düğmesiyle onaylayın.
- 2 Silme işlemini onaylamak için »◀◀« (yeşil) düğmesine basın.

Not:

Tüm kanalları silmek için »▶▶« (kırmızı) düğmesine basın.

Televizyon kanallarını sıralama

- 1 »Program Tablosu« menüsünde »▼« veya »▲« düğmesine basarak taşınacak kanalı seçin.
- 2 Kanalı vurgulamak için »◀◀« (yeşil) düğmesine basın.
- 3 Bir, iki veya üç haneli önyaraları »1...0« düğmelerini kullanarak girin.
- 4 Girişi onaylamak için »OK« düğmesine basın.

Notlar:

Diğer televizyon kanallarını da sıralamak için 1 ila 4 arasındaki adımları tekrarlayın.

Kanal isimlerini girme (maksimum 5 karakter)

- 1 »Program Tablosu« menüsünde, »▼«, »▲«, »◀« veya »▶« düğmesiyle istediğiniz kanalı seçin.
- 2 »▶▶« (kırmızı) düğmesiyle kanalı vurgulayın.
- 3 »▼« veya »▲« düğmeleriyle harf veya sayıları seçin, »◀« veya »▶« düğmesiyle sonraki pozisyona geçin ve aynı işlemi tekrarlayın.
- 4 Kanal adını »OK« düğmesiyle kaydedin.

Not:

Diğer kanal adlarını da girmek için 1 ila 4 arasındaki adımları tekrarlayın.

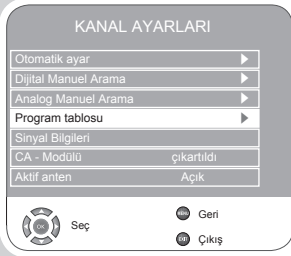

Televizyon kanallarını atlama

»P+« veya »P-« ile seçim sırasında atlanması gereken televizyon kanallarını vurgulayabilirsiniz. Rakam düğmeleriyle de seçim yapmak mümkündür.

- 1 »Program Tablosu« menüsünde, »▼«, »▲«, »◀« veya »▶« düğmesiyle istediğiniz kanalı seçin.
- 2 »▶« düğmesine basarak »⊙« simgesine geçin ve »OK« düğmesiyle kanalı vurgulayın.
- Kanal »⊙« ile işaretlenir.

Not:

Kanallar yeniden etkinleştirilebilir. »▼« veya »▲« düğmesiyle kanalı seçin, »▶« düğmesiyle »⊙« simgesine geçin ve kanalı tekrar etkinleştirmek için »OK« düğmesine basın.

Favoriler listesi oluşturma

Favori kanallarınızı seçebilir ve bunları dört liste halinde kaydedebilirsiniz (FAV1 ila FAV4).

- 1 »Program Tablosu« menüsünde »▼« veya »▲« düğmesiyle televizyon kanalını seçin.
- 2 Televizyon kanalını »◀« veya »▶« düğmesiyle favori listesi 1 ile 4'e aktarın »OK« düğmesiyle kaydedin.
- Favori listesindeki pozisyon »✓« ile işaretlenir.
- Aynı kanalı birden fazla favori listesine girebilirsiniz.

Not:

Favori listesinden kanal silebilirsiniz. »▼« veya »▲« ve »◀« veya »▶« düğmesiyle kanalı seçip »OK« düğmesiyle silin.

Ayarları sonlandırma

- 1 Ayarları sona erdirmek için »MENU« düğmesine basın.

Sinyal bilgilerini görüntüleme

(yalnızca dijital televizyon kanalları için)

- 1 »MENU« düğmesiyle menüyü açın.
- »RESİM« menüsü görünür.
- 2 »◀« veya »▶« düğmesiyle »KANAL AYARLARI« menüsünü seçin.
- 3 »▼« veya »▲« düğmesiyle »Sinyal Bilgileri« öğesini seçip »OK« düğmesiyle onaylayın.
- Kanal, modülasyon, kalite ve sinyal kuvvetiyle ilgili bilgileri göreceksiniz.

Notlar:

Menünün alt kısmında sinyal özellikleri görüntülenir. »Kalite« ve »Sinyal Kuvveti« çubuğu sağa doğru ne kadar uzarsa alınan sinyali de o kadar iyidir.

Sinyal düzeyi yalnızca alıcı sisteminizde değil, halihazırda aktif olan kanala da bağlıdır. Sinyal düzeyi ekranını kullanarak anteninizi ayarlarken bunu unutmayın.

- 4 Ekran görüntüsünü sonlandırmak için »MENU« düğmesine basın.

Yazılımı güncelleme

(yalnızca dijital televizyon kanalları için)

- 1 »MENU« düğmesiyle menüyü açın.
- »RESİM« menüsü görünür.
- 2 »◀« veya »▶« düğmesiyle »SEÇENEKLER« menüsünü seçin.
- 3 »▼« veya »▲« düğmesiyle »Yazılım Güncelleştirme« menüsünü seçin.
- 4 Yazılım güncelleştirmesini başlatmak için »OK« düğmesine basın.
- Mümkün olduğu hallerde yazılım otomatik olarak güncellenir.
- 5 Ayarı sonlandırmak için »MENU« düğmesine basın.

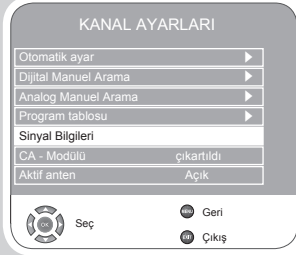

DVD AYARLARI

TV Sisteminin (TV norm) ayarlanması

NTSC sistemli televizyonlar için »NTSC«, PAL sistemli televizyonlar için »PAL« seçin.



- 1 »**SETUP**« düğmesine basarak ana menüyü açın.
- 2 »◀« veya »▶« düğmesiyle »Görüntü« menüsünü seçin.
- 3 »▼« veya »▲« düğmesiyle »TV tipi« öğesini seçip »**OK**« düğmesiyle etkinleştirin.
- 4 »▼« veya »▲« düğmesiyle ayarınızı (»PAL« veya »Ntsc«) seçip »**OK**« düğmesiyle onaylayın.
- 5 Menüyu kapatmak için »**SETUP**« düğmesine basın.

Televizyonunuz TV formatını seçme



- 1 »**SETUP**« düğmesine basarak ana menüyü açın.
- 2 »◀« veya »▶« düğmesiyle »Görüntü« menüsünü seçin.
- 3 »▼« veya »▲« düğmesiyle »TV Ekranı« öğesini seçip »**OK**« düğmesiyle etkinleştirin.
- 4 »▼« veya »▲« düğmesiyle resim formatını seçip »**OK**« düğmesiyle onaylayın.
- 5 Menüyu kapatmak için »**SETUP**« düğmesine basın.

Ekran menüsü dilinin seçilmesi

Kullanım için ekran menüsü dilini ayarlar.



- 1 »**SETUP**« düğmesine basarak ana menüyü açın.
- 2 »◀« veya »▶« düğmesiyle »Dil« menüsünü seçin.
- 3 »▼« veya »▲« düğmesiyle »Ekran Dili« öğesini seçip »**OK**« düğmesiyle etkinleştirin.
- 4 »▼« veya »▲« düğmesiyle dili seçip »**OK**« düğmesiyle onaylayın.
- 5 Menüyu kapatmak için »**SETUP**« düğmesine basın.

DVD AYARLARI

Çoklu aç simgesinin gösterilip saklanması

Bu fonksiyon etkinleştirildiğinde, geçerli kamera perspektifi ve tüm kamera açıları görüntülenir. Bazı DVD'lerde bu fonksiyon bulunmaz.

- 1 »SETUP« düğmesine basarak ana menüyü açın.
- 2 »◀« veya »▶« düğmesiyle »Tercihler« menüsünü seçin.
- 3 »▼« veya »▲« düğmesiyle »Açı İşareti« öğesini seçip »OK« düğmesiyle etkinleştirin.
- 4 »▼« veya »▲« düğmelerine basarak fonksiyonu açıp kapatın ve »OK« düğmesiyle onaylayın.
- 5 Menüü kapatmak için »SETUP« düğmesine basın.



DVD'yi en baştaki durumuna sıfırlama

Tüm özel ayarlar en baştaki durumuna sıfırlanır.

- 1 »SETUP« düğmesine basarak ana menüyü açın.
- 2 »◀« veya »▶« düğmesiyle »Tercihler« menüsünü seçin.
- 3 »▼« veya »▲« düğmesiyle »Varsayılan« öğesini seçip »OK« düğmesiyle etkinleştirin.
- 4 DVD'yi en baştaki durumuna döndürmek için »OK« düğmesine basın.
- 5 Menüü kapatmak için »SETUP« düğmesine basın.



Son oynatma konumu

Bu fonksiyon etkinleştirildiğinde, DVD oynatıcı tekrar açıldığında son oynatma konumuna döner ve oynatmayı sürdürür.

- 1 »SETUP« düğmesine basarak ana menüyü açın.
- 2 »◀« veya »▶« düğmesiyle »Tercihler« menüsünü seçin.
- 3 »▼« veya »▲« düğmesiyle »Son Hafıza« öğesini seçip »OK« düğmesiyle etkinleştirin.
- 4 »▼« veya »▲« düğmesiyle fonksiyonu seçip (Açık) »OK« düğmesiyle onaylayın.

Not:

Ekrani koruyucuyu devre dışı bırakmak için, ayarı tekrarlayın ve »Kapalı« öğesini seçin.

- 5 Menüü kapatmak için »SETUP« düğmesine basın.



DVD AYARLARI

DVD içeriğinin sınıflandırılması

DVD üzerindeki filmler, çocuklar için tümüyle veya kısmen uygun olmayabilir.

Bu DVD'ler, içerik veya sahneleri 1 ile 8 arasında erişim seviyesi ile işaretleyen bilgi içerir. Erişim seviyelerinden birini seçip oynatma için alternatif sahnelerin kullanılmasını sağlayabilirsiniz.



- 1 Disk yuvasına bir disk yerleştirin.
- 2 »**SETUP**« düğmesine basarak ana menüyü açın.
- 3 »◀« veya »▶« düğmesiyle »Tercihler« menüsünü seçin.
- 4 »▼« veya »▲« düğmesiyle »Ebeveyn« ögesini seçip »**OK**« düğmesiyle etkinleştirin.
- 5 »▼« veya »▲« düğmesiyle erişim seviyesini seçip »**OK**« düğmesiyle onaylayın.
- 6 Erişim seviyesini onaylamak için numara düğmelerini kullanarak geçerli şifreyi »**0**« »**0**« »**0**« »**0**« olarak girin ve »**OK**« düğmesiyle onaylayın.
- 7 Menüü kapatmak için »**SETUP**« düğmesine basın.

Şifrenin değiştirilmesi



- 1 »**SETUP**« düğmesine basarak ana menüyü açın.
- 2 »◀« veya »▶« düğmesiyle »Tercihler« menüsünü seçin.
- 3 »▼« veya »▲« düğmesiyle »Şifre« ögesini seçip »**OK**« düğmesiyle etkinleştirin.
- 4 Numara düğmelerini kullanarak geçerli şifreyi »**0**« »**0**« »**0**« »**0**« olarak girin.
- 5 »**1 ... 0**« numara düğmelerini kullanarak yeni dört haneli erişim kodunu girin.
- 6 »**1 ... 0**« numara düğmelerini kullanarak yeni dört haneli erişim kodunu girin ve »**OK**« düğmesiyle onaylayın.
- 7 Menüü kapatmak için »**SETUP**« düğmesine basın.

Dinamik aralığın (ses aralığı) açılıp kapatılması



- 1 »**SETUP**« düğmesine basarak ana menüyü açın.
- 2 »◀« veya »▶« düğmesiyle »Tercihler« menüsünü seçin.
- 3 »▼« veya »▲« düğmesiyle »Post DRC« ögesini seçip »**OK**« düğmesiyle etkinleştirin.
- 4 »▼« veya »▲« düğmesiyle fonksiyonu seçip (»Açık«) »**OK**« düğmesiyle onaylayın.
- 5 Menüü kapatmak için »**SETUP**« düğmesine basın.

BİLGİLER

Teknik veriler

Çalışma voltajı:	220 - 240 V ~, 50 - 60 Hz
Güç tüketimi:	Çalışma sırasında 50 W standby modunda < 1 W
Ses çıkışı:	2 x 6 watt müzik (2 x 3 sinüs dalgası)
Alım aralığı:	Analog: C01 ... C80, özel kanallar S01 ... S41 Dijital: VHF/UHF Bant genişliği 7 MHz ve 8 MHz COFDM modları: 2k ve 8k Takım: 16QAM, 64QAM, QPSK
Önayarlı kanallar:	400 (dijital), 99 (analog) ve 6 AV, 1 USB
Ekran boyutu:	55 cm/21,6 inç
Maks. çözünürlük:	WXGA 1366 x 768
Disk formatları:	DVD R, DVD RW, CD-R, CD-RW
Ortam formatları:	DVD video, ses CD'si, video CD'si (VCD 1.0/1.1/2.0), S-Video CD'si, CD ROM (MP4-ASP, MP3, WMA, JPEG) USB 2.0
Ağırlık:	yaklaşık 5 kg

Yetkili satıcılar için servis bilgileri

Televizyon seti yalnızca setle birlikte verilen şebeke adaptörü ile çalıştırılabilir. Ürün, aşağıdaki AB direktifleriyle uyumludur: Tanımlı voltaj aralıkları dahilinde kullanılacak elektrikli ekipman için 2006/95/EG direktifi. Elektromanyetik uyumluluk ile ilgili 2004/108/EG direktifi. Cihaz aşağıdaki standartlarla uyumludur: EN 60065, EN 55013, EN 55020, EN 55022, EN 55024.

Çevre uyarısı

Bu ürün, yeniden kullanılabilen ve geri dönüşüme sokulabilen yüksek kaliteli parça ve malzemelerden üretilmiştir. Bu nedenle, ürünü, hizmet ömrünün sonunda normal evsel atıklarla birlikte atmayın. Elektrikli ve elektronik cihazların geri dönüşümü için bir toplama noktasına götürün. Bu, ürünün üzerinde, kullanım kılavuzunda ve ambalajdaki bu semboller gösterilir. Lütfen bölgenizdeki yerel makamlarca işletilen toplama noktalarını öğrenin. Kullanılmış ürünleri geri dönüşüme vererek çevreyi korumaya yardımcı olun.

BİLGİLER

Sorun giderme

Aşağıdaki belirtilen çözümler işe yaramazsa, lütfen yetkili GRUNDIG satıcısı ile iletişim kurun. Arızalara video kayıt cihazları veya uydu alıcıları gibi harici cihazların da neden olabileceğini unutmayın.

Sorun	Olası neden	Çözümü
Ekran açık (karlı), ama kanal yok	Anten kablosu	Anten kablosu takılı mı?
	Programlanmış TV kanalı yok	Kanal aramasını başlatın
Düşük görüntü kontrastı	Görüntü ayarları yanlış ayarlanmış	Parlaklık, kontrast veya renk ayarını yapın
	Kanalda sorun var	Farklı bir kanalla test edin
Görüntü ve/veya seste parazit	Diğer cihazlardan parazit	Cihazın pozisyonunu değiştirin
Gölge, yansıma	Kanal ayarı	Otomatik veya manüel kanal ayarı/ince ayar
	Anten	Anten kablosunu veya sistemi kontrol ettirin
Renk yok	Renk yoğunluğu maksimumda	Rengi açın
	TV standart ayarı (ayar seçeneği varsa)	Doğru renk standardını seçin
	Kanalda sorun var	Başka bir kanalla test edin
Görüntü var ses yok	Ses minimuma ayarlanmıştır	Sesi açın
Teletext yok veya hatalı	Kanalda sorun var	Başka bir kanalla test edin
	Televizyon istasyonu (teletext yok) veya anten sistemi	ince ayar ve gölgeler için başka bir kanalı test edin
	İstasyon sinyali çok zayıf	Anten sistemini kontrol edin
Uzaktan kumanda çalışmıyor	Optik bağlantı yok	Uzaktan kumandayı televizyon setine doğru tutun
	Uzaktan kumanda pilleri	Pilleri kontrol edin, gerekirse değiştirin
	Çalışma koşulu tanımsız	Ana güç düğmesine basarak televizyonu yaklaşık 2 dakika kapatın
Görüntü bilgisayar modunda koyu	Bilgisayardaki görüntü çözünürlüğü ve görüntü frekansı yanlış	Bilgisayardaki ayarı değiştirin (örneğin görüntü çözünürlüğü 1280 x 768, görüntü frekansı 60Hz).

NOT:

Bu, Sınıf A kapsamında bir üründür. Çalışma sırasında, cihaz radyo parazitine neden olabilir. Bu durumda, kullanıcının bunu düzeltilmesi gerekebilir. Lütfen uzman yetkili satıcınızla iletişim kurun.

SINIF 1
LAZER
ÜRÜNÜ



Lazer cihazlar hakkında genel bilgi

Bu cihaz bir SINIF 1 LAZER ÜRÜNÜ'dür. Bu, lazerin, maksimum kabul edilebilir emisyon değerini hiçbir şart altında aşmayacak şekilde tasarlandığı anlamına gelir.

Dikkat:

Burada belirtilen cihaz ve yöntemler dışında kullanılması durumunda, tehlikeli emisyonu maruz kalmayla sonuçlanabilir.

Bu cihaz lazer radyasyonu yayar. Göz yaralanması tehlikesi yüzünden cihaz yalnızca eğitimli personel tarafından açılıp onarılmalıdır.

Burada belirtilenler dışında başka ayarların kullanılması veya işlemlerin uygulanması, radyasyona maruz kalınması tehlikesini yaratabilir.

Bu ürün belirli ABD patentleriyle korunan veya çeşitli nedenlerde Macrovision Corporation ve diğer hak sahiplerinin fikri mülkiyeti altında kabul edilen parçalar içerir. Korunmalı bu teknolojinin kullanımı, öncelikle Macrovision Corporation tarafından onaylanmalıdır ve yalnızca evde veya gerekli tüm izinlerin Macrovision Corporation'dan alınması halinde diğer sınırlı uygulamalarda kullanılabilir. Cihazı çoğaltmak veya bileşenlerine ayırmak yasaktır.

CONTENTS

4

6

6

6

6

8

8

9

10

10

11

11

12

13

15

15

16

18

19

21

21

22

23

23

24

25

25

25

27

27

29

31

33

33

34

34

34

35

36

38

38

39

39

39

39

39

SET-UP AND SAFETY

GENERAL INFORMATION

Special features of your television

Receiving digital stations

What is Common Interface?

CONNECTION/PREPARATION

Connecting the antenna and the mains cable

Inserting batteries in the remote control

OVERVIEW

Connections on the television set

Controls on the television set

Adjusting the inclination of the screen

The remote control for television mode

The remote control for DVD and data mode

SETTINGS

Searching for television stations

Changing stored channels for digital stations

Picture settings

Audio settings

TELEVISION OPERATION

Basic functions

Zoom function

Zapping function

Electronic TV guide

Changing the picture format

TELETEXT MODE

FLOF text and normal text mode

Additional functions

CONVENIENCE FUNCTIONS

Convenience functions

Parental control

Timer functions

DVD PLAYBACK

Special DVD features

Preparation

Inserting the disc

Removing the disc

Playing a track

Additional playback functions

Repeating a chapter, a track or the disc

Creating a playlist

S-VCD/VCD PLAYBACK

S-VCD/VCD features

PBC (playback control)

Playing a track

Picture search

CONTENTS

40

40

41

41

42

43

43

45

46

46

47

47

47

47

49

50

51

52

52

53

53

53

54

54

55

57

59

59

59

60

60

60

60

61

61

61

62

62

62

63

63

63

64

65

PLAYING AUDIO/VIDEO DATA

The file formats

Connecting external data media

Preparation

File browser

Playback basic functions

Additional playback functions

Playing picture CDs

Playing audio data

Repeat functions

USING EXTERNAL DEVICES

DVD player, DVD recorder, video recorder or set-top box

High definition - HD ready

Connecting a DVD player, DVD recorder, video recorder or set-top box

Headphones

Decoder or satellite receiver

Camcorder

PC MONITOR MODE

Connecting a PC

OPERATION WITH COMMON INTERFACE

Inserting the CA module

Access control for CA module and smart card

SPECIAL SETTINGS

Tuning digital television stations

Tuning analogue television stations

Changing stored channels for analogue stations

INFORMATION

Displaying signal information

Updating software

DVD SETTINGS

Setting the TV system (TV norm)

Selecting the TV format for your television

Selecting the language of the screen menu

Displaying and concealing the multi-angle symbol

Resetting the DVD to its original condition

Last playback position

Authorising the content of a DVD

Changing the password

Switching the dynamic range (volume range) on and off

Technical data

Service information for dealers

Environmental note

Troubleshooting

General information on laser devices

SET-UP AND SAFETY

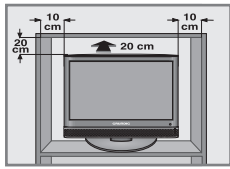

Please note the following information when setting up your television set.

This television set is designed to receive and display video and audio signals.

Any other use is expressly prohibited.

External light falling on the screen impairs picture quality.

To assure sufficient ventilation make sure there is enough space around it in the wall unit.

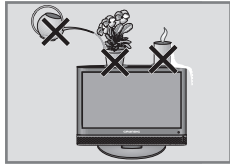

The television set is designed for use in dry rooms. If you do use it in the open, please ensure that it is protected from moisture, such as rain or splashing water. Do not expose the television set to any moisture.

Do not place any vessels such as vases on the television, as they may spill liquid, thus presenting a safety risk.

Place the television set on a solid, level surface. Do not place any objects such as newspapers on the television set or cloth or similar items beneath it.

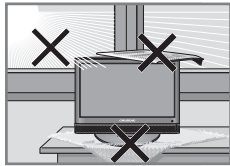

Do not place the television set close to heating units or in direct sunlight, as this will impair cooling.

Heat build-up can be dangerous and shortens the operating life of the television set. For reasons of safety, have a specialist remove any dirt deposits in the set from time to time.

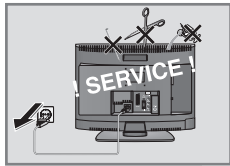

Do not insert foreign objects in the disc compartment.

Do not open the television set under any circumstances. Warranty claims are excluded for damage resulting from improper handling.

Make sure the power cord or the power supply unit (if provided) are not damaged.

The television set may only be operated with the mains cable/adapter supplied.

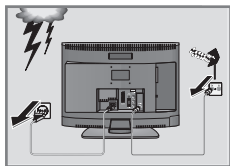

Thunderstorms are a danger to all electrical devices. Even if the television set is switched off, it can be damaged by a lightning strike to the mains or the antenna cable. Always disconnect the mains and antenna plugs during a storm.

Clean the screen with a soft, damp cloth. Only use plain water.

Please note when deciding where to put the device that furniture surfaces are covered by various types of lacquer and plastic, most of which contain chemical additives. These may cause corrosion to the feet of the device, thus resulting in stains on the surface of the furniture which can be difficult or impossible to remove.

SET-UP AND SAFETY

The screen of your LCD television meets the highest quality standards and has been checked for pixel faults.

Despite the great care taken in manufacturing, technological reasons make it impossible to completely discount the possibility that some pixels may be faulty.

Provided they are within the thresholds specified by the DIN norm, pixel faults of this kind cannot be regarded as a defect as defined by the warranty.

Notes:

Do not connect any other equipment while the device is switched on. Switch off the other equipment as well before connecting it.

Only plug the device into the mains socket after you have connected the external devices and the antenna.

Make sure the power plug is freely accessible.

Caution:

If you want to use a wall bracket for your television, make sure you read the assembly instructions for the wall bracket carefully or have your specialist dealer mount it for you.

When buying the wall bracket, make sure that all the fastening points needed on the television are there on the wall bracket and that they are all used when it is mounted.

GENERAL INFORMATION

Special features of your television

This television can receive and process all analogue and all unencrypted digital stations. This television set has an integrated digital and analogue receiver. The digital receiver unit converts the signals from digital stations to provide outstanding audio and picture quality.

The TV guide (only for digital stations) tells you of any schedule changes at short notice, and provides an overview of all the stations' schedules for the next few days.

Detailed information on the individual stations – if it is provided by the broadcaster – is also available in the electronic programme guide.

You can connect various data media, for example, an external hard drive, a USM memory stick or a digital camera to the USB socket. Using the file browser, you can then select and play the file formats you want (for example, MP4, MP3 or JPEG data).

The television set has a comprehensive, user-friendly menu system.

The menu is displayed on the television screen, and the functions of the remote control buttons are explained.

Receiving digital stations

To receive digital stations you need a digital rooftop or indoor antenna (passive or active indoor antenna with its own power supply).

Unlike analogue broadcasting, not every station has its own transmission frequency. Instead, several stations are grouped into what are known as bouquets on a regional or national level.

You can find the current transmission information on teletext from various broadcasters, or look in a TV guide or on the Internet.

What is Common Interface?

Common Interface (CI) is an interface for DVB receivers.

Encoded stations can only be viewed with a CA module suitable for the encoding system and the corresponding smart card.

The television set is equipped with a Common Interface slot into which CA modules from various providers can be inserted.

You can insert the provider's smart card into the CA module in order to enable the encrypted stations you want to see.

GENERAL INFORMATION_____

DVD mode

DVD mode provides your television with perfect picture playback in studio quality.

Other features of DVDs include the choice of audio channel and language, choice of subtitle language and various camera recording angles.

In addition to DVDs it can play MP4 video CDs, MP3 CDs, JPEG encoded (photo) CDs, video CDs, S-Video CDs and audio CDs. The functions of these data CDs are described in the chapter on audio and video files from page 40.

CONNECTION/PREPARATION_____

Connecting the antenna and the mains cable

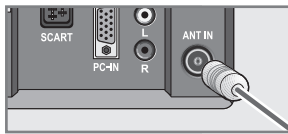
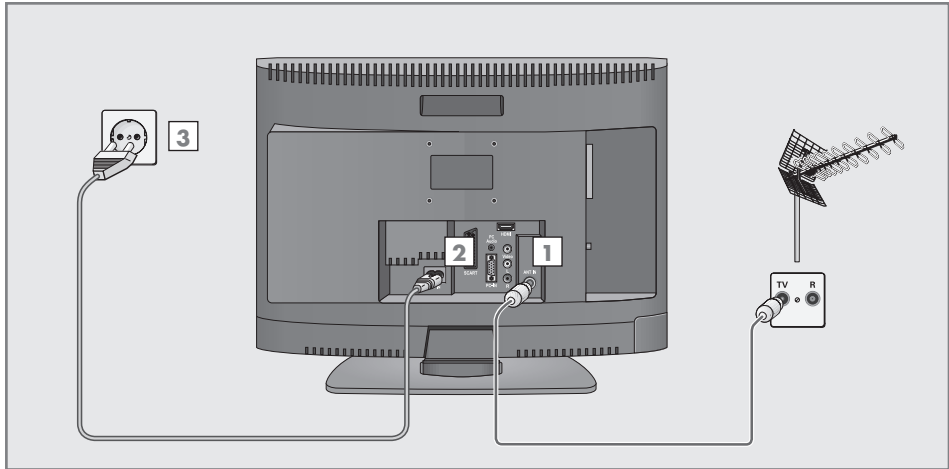

- 1 Plug the cable of the rooftop or indoor antenna (passive or active indoor antenna with its own power supply for digital television stations) into the antenna socket »ANT IN« on the television set;

or

plug the rooftop antenna cable (for analogue television stations) into the »ANT IN« socket on the television.

Note:

When connecting an indoor antenna you may have to try it out at different positions until you get the best reception.

- 2 Plug the mains cable supplied into the »AC IN« mains socket of the television.
- 3 Plug the mains cable into the wall socket.

Note:

Only plug the device into the mains socket after you have connected the external devices and the antenna.

Only connect the television using the power cord supplied to a suitable earthed safety socket.

Do not use an adapter plug or extension lead which does not meet the applicable safety standards. Do not tamper with the power cord.

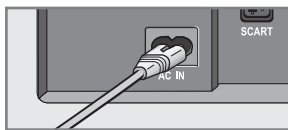

CONNECTION/PREPARATION_____

Inserting batteries in the remote control

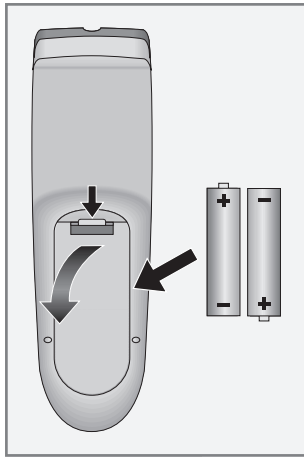

- 1 Open the battery compartment by removing the lid.
- 2 Insert the batteries (2 x 1.5 V micro for example R03 or AAA). Observe the polarity (marked on the base of the battery compartment).
- 3 Close the battery compartment.

Note:

If the television no longer reacts properly to remote control commands, the batteries may be flat. Be sure to remove used batteries.

The manufacturer accepts no liability for damage resulting from used batteries.

Environmental note

Batteries, including those which contain no heavy metal, may not be disposed of with household waste. Please dispose of used batteries in an environmentally sound manner. Find out about the legal regulations which apply in your area.

OVERVIEW

Connections on the television set

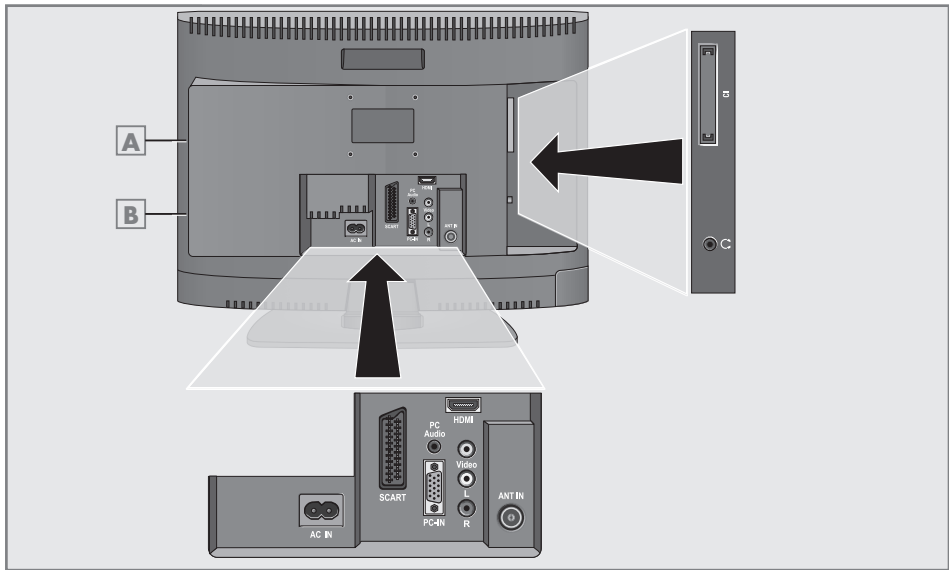

A

Disc slot.

B

USB socket for external data media.

AC IN

Power cord socket.

SCART

SCART socket (FBAS signal, RGB signal).

PC-IN

VGA socket, video input for PC.

PC Audio

Audio input for PC.

R L

Audio input for camcorder.

Video

Video input for camcorder.

HDMI

HDMI socket, audio/video input (HDMI).

ANT IN

Antenna socket.



Headphone connection (3.5 mm ø jack).





CI

Common Interface slot.

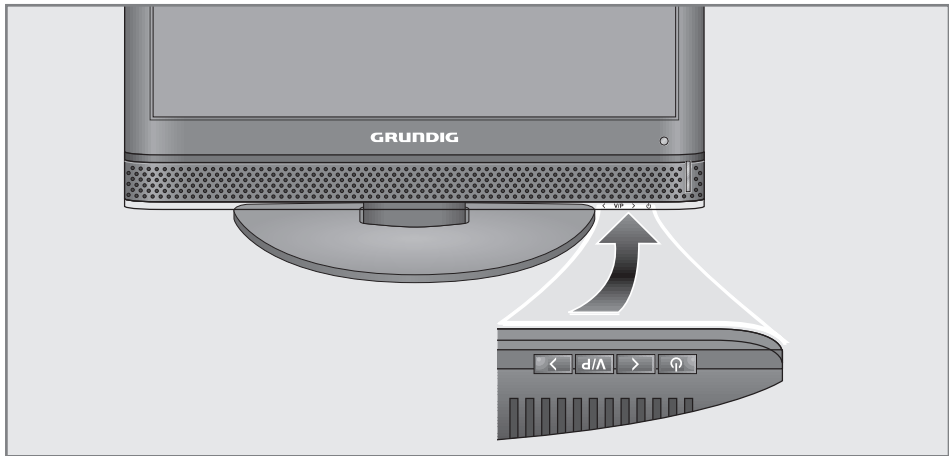
OVERVIEW

Controls on the television set



-  Switches the television on from standby and back into standby mode.
-  Decreases the volume;
station selection down.
-  Pre-selection for volume or station.
Switches the television on from standby.
-  Increases the volume;
station selection up.

Adjusting the inclination of the screen

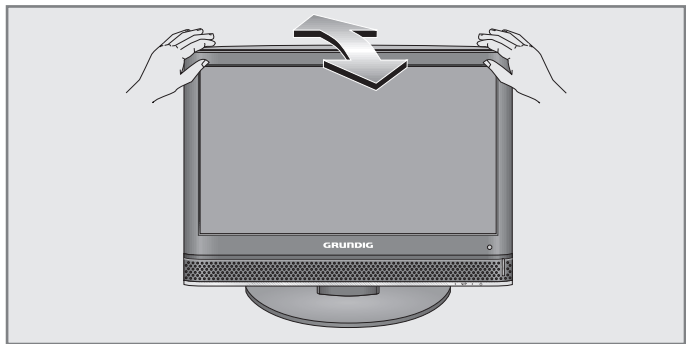

- 1 Carefully tilt the screen forward or back.

OVERVIEW

The remote control for television mode



MUTE

Sound on/off (mute).

POWER

Switches the television set in and out of standby mode.

1...0

Switch the television on from standby mode. Select stations directly.

16:9

Switches between picture formats.

0 FAV

Selects station lists.



Selects the zoom function.

i

Displays the number and name of a station (in analogue TV mode); displays the time, preset and station information (in digital TV mode); selects page 100 in teletext mode.

MENU

Opens and closes the menu.



Switches to the previous menu.

V+ V-

Adjust the volume.



Move the cursor up and down.



Move cursor to the left and right.

OK

Opens the channel list.

Activates various functions in the menu.

P+ P-

Switch the television on from standby mode. Select channels in steps.



Opens the pre-selection for AV channels, the DVD and the USB mode. Then select with »▼« or »▲«.



REPEAT

Switches between the two previous selected stations.

?/EPG A-B

Opens the electronic TV guide. Reveals answers in teletext mode.

TXT

Switches between teletext and TV modes.

»» HOLD

Holds the page in teletext mode



Opens the »Subtitle Languages« menu. Switches to double character size in teletext mode.



Opens the »Audio Languages« menu. Updates a page in teletext mode.

OVERVIEW



Opens the »Audio Languages« menu.
Updates a page in teletext mode.



Selects a page in teletext mode.



Selects a page in teletext mode.



Selects a page in teletext mode.

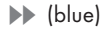

Selects a page in teletext mode.

The remote control for DVD and data mode

16:9 (ANGLE)

During playback, selects various camera angles* for certain scenes or passages on the DVD.



Selects the zoom function.



For selecting and displaying subtitles* of the DVD during playback.



Switches between the original and the dubbed language* during DVD playback.
Switches between various sound formats.

1 ... 0

Number buttons for various data.

P+

For programming a playback list for the inserted disc.

GOTO

Opens the menu for entering and selecting a track, chapter or playing time.

i

Displays information about the track, the chapter and the playing time.



Move the cursor up and down.



Move cursor to the left and right.

OK

Confirms functions.

TITLE

During playback, opens the track menu* of the DVD.



During playback, opens the disc menu* of a DVD;
switches Playback Control (PBC) on and off (for VCD/S-VCD);
opens the file browser during audio/video data playback.

REPEAT

Selects repeat functions.

A-B

Selects the A - B repeat functions.

* Depends on the DVD in use

OVERVIEW



Selects the previous track or section during playback.



Selects the next track or section during playback.



Switches to reverse picture search at various speeds during playback.



Switches to forwards picture search at various speeds during playback.



Ejects the disc.



Starts playback; freeze frame for DVDs and video data; pause for audio and MP3 data.



Stops all operations.

SETUP

Opens the main menu on the DVD unit.

SETTINGS

Searching for television stations

The television has an automatic tuning function, which first searches for digital TV channels and then analogue ones.

You start the search and can then sort the television stations into your order of preference.

There are 400 presets for digital channels and 99 for analogue channels, to which you can assign TV stations from the antenna or from the cable connection (analogue channels).

- 1 Press **»POWER«**, **»1...0«** or **»P+«** or **»P-«** to switch on the television from standby mode.
 - The **»Installation Guide«** menu appears when the device is first switched on.
- 2 Press **»◀«** or **»▶«** to select the language.

Help:

If the **»Installation Guide«** menu does not appear on the screen, make the setting by following the instructions on returning the television to its factory condition on page 27.

Note

The antenna power supply may only be switched on if the antenna is actually an active indoor antenna with a signal amplifier and it is not already supplied with a voltage via a mains plug (or similar supply). Otherwise you may cause a short circuit and irreparably damage your antenna.

- 3 Select the **»Active Antenna Power«** with **»▼«** or **»▲«**. Press **»◀«** or **»▶«** to switch on the antenna voltage (**»On«**).
- 4 Select **»Auto Tuning«** with **»▼«** or **»▲«** and confirm with **»OK«**.
 - **»Country Selection«** is active.
- 5 Press **»◀«** or **»▶«** to select the country.
- 6 Select the **»Scan Type«** with **»▼«** or **»▲«**. Press **»◀«** or **»▶«** to select whether you want to search for only digital television stations (DTV), only analogue television stations (ATV) or both (ATV & DTV).
- 7 Select **»Time zone«** with **»▼«** or **»▲«**. Press **»◀«** or **»▶«** to select time zone.
- 8 Press **»OK«** to start the search.
 - The **»Searching...«** menu appears, and the search for TV stations begins. This may take several minutes depending on the number of television stations received.

Note:

The search can be ended prematurely with **»MENU«**.

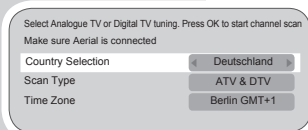
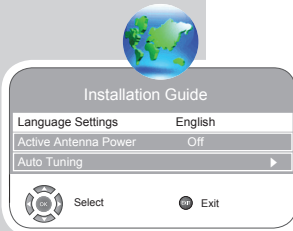

SETTINGS

Changing stored channels for digital stations

You can change the order of the channels found as required, delete channels you do not need and block access to certain presets (parental control).

Press »▶▶« (blue) to switch between »Programme Table - ALL TYPE«, »Programme Table - DTV«, »Programme Table - RADIO« and »Programme Table - ATV«.

Press »▶||« (red) to display the channels assigned to a network.

Press »P+« to switch the channel list to the next page, press »P-« to switch it back to the previous page.

Opening the channel list

- 1 Open the menu with »MENU«.
- The »PICTURE« menu is displayed.
- 2 Select the »CHANNEL SETUP« menu with »◀« or »▶«.
- 3 Select »Programme Table« with »▼« or »▲« and confirm with »OK«.
- The »Programme Table« menu is displayed.

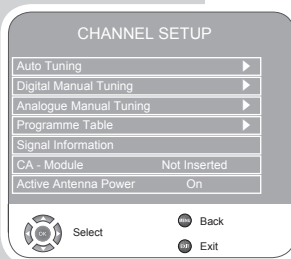

Moving channels to different presets

- 1 In the »Programme Table« menu, press »▼« or »▲« to select the channel to be moved.
- 2 Press »◀◀« (green) to highlight the channel.
- 3 Enter the new presets with one, two or three digits using »1...0«.
- 4 Press »OK« to confirm the entry.

Notes:

To sort the other television channels, repeat steps 1 to 4.

Stations that are assigned to fixed preset numbers (such as French stations with LCN coding) cannot be moved.

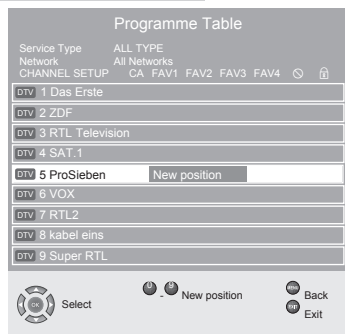

SETTINGS

Creating a list of favourites

You can select your favourite channels and save them in up to four lists (FAV1 to FAV4).

- 1 In the »Programme Table« menu, select the television channel with »▼« or »▲«.
- 2 "Push" the television channel with »◀« or »▶« into the favourites list 1 to 4 and save it with »OK«.
 - The position in the favourites list is marked with »✓«.
 - You can enter the same channel in more than one favourites list.

Note:

You can delete channels from the favourites list. Press »▼« or »▲« and »◀« or »▶« to select the channel and »OK« to delete it.

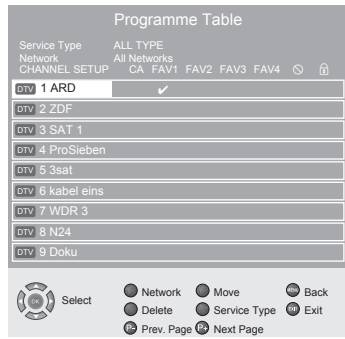

Deleting channels

- 1 In the »Programme Table« menu, press »▼« or »▲« to select the channel to be deleted and press »■« (yellow) to confirm.
- 2 Press »◀◀« (green) to confirm the deletion.
- 3 Select the »Yes « button with »◀« or »▶« and confirm with »OK«.

Notes:

Press »▶▶« (red) to delete all the channels.

Presets whose channels have been deleted are no longer shown in the »Programme Table«.

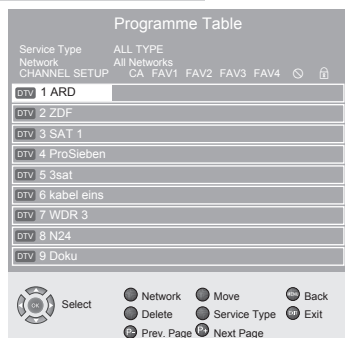

Skipping television stations

You can highlight television stations to be skipped when you select with »P+« or »P-«. It is still possible to select using the number buttons.

- 1 In the »Programme Table« menu, select the television channel with »▼« or »▲«.
- 2 Press »▶« to switch to the »⊙« symbol and press »OK« to highlight the television channel.
 - The channel is marked with »⊙«.

Note:

Channels can be enabled again. Press »▼« or »▲« to select the channel, press »▶« to switch to the symbol »⊙« and press »OK« to enable the channel again.

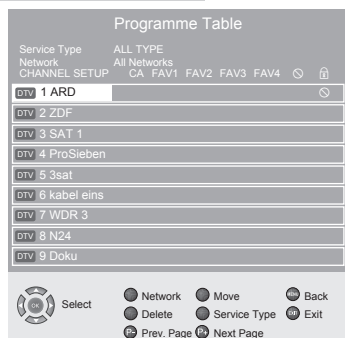

Ending the settings

- 1 Press »MENU« to finish the settings.

SETTINGS

Picture settings

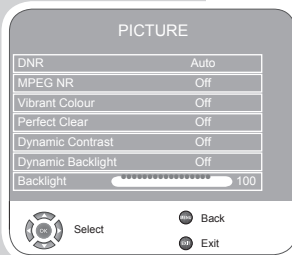
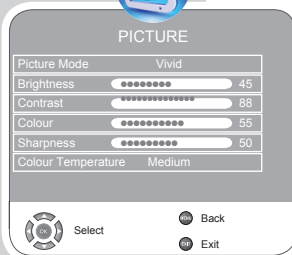

- 1 Open the menu with **»MENU«**.
- The **»PICTURE«** menu is displayed.
- 2 Select **»Picture Mode«**, **»Brightness«**, **»Contrast«**, **»Colour«**, **»Sharpness«** or **»Colour Temperature«** with **»▼«** or **»▲«**.
Select the value with **»◀«** or **»▶«** and confirm with **»OK«**.

Notes:

Other settings can be found on the second page of the **»PICTURE«** menu.

- 3 Switch to the second menu page with **»▼«** and confirm **»Advanced Picture Settings«** with **»OK«**.
- 4 Select **»DNR«**, **»MPEG NR.«**, **»Vibrant colour«**, **»Perfect Clear«**, **»Dynamic Contrast«**, **»Dynamic Backlight«** or **»Backlight«** with **»▼«** or **»▲«**.
Select the value with **»◀«** or **»▶«** and confirm with **»OK«**.

Notes:

To switch to the first page of the **»PICTURE«** menu, press **»◀«**.

»Dynamic Contrast« (backlighting adjusts according to the picture content to ensure optimum contrast).

You can only select the **»MPEG NR.«** function on digital and AV presets.

»MPEG NR.« reduces any interference from artefacts (pixel blocks) from digital stations with MPEG compression (such as from DVB-T receivers or DVD players).

You can only change the backlighting if the **»Dynamic Backlight«** function is switched off.

- 5 Press **»MENU«** to end the setting.

SETTINGS

Audio settings

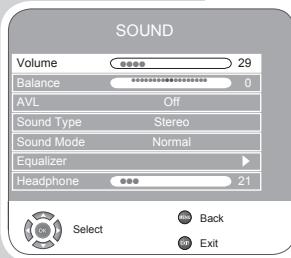

- 1 Open the menu with **»MENU«**.
- The **»PICTURE«** menu is displayed.

- 2 Select the **»SOUND«** menu with **»◀«** or **»▶«** and confirm with **»OK«**.

Note:

Additional operations are explained in the following sections.

Volume

- 1 Select **»Volume«** with **»▼«** or **»▲«** and adjust the setting with **»◀«** or **»▶«**.

Balance

- 1 Select **»Balance«** with **»▼«** or **»▲«** and adjust the setting with **»◀«** or **»▶«**.

Automatic volume

The television channels broadcast at different volumes. The automatic volume limiting (AVL) function means the volume is kept the same when you switch between channels.

- 1 Select **»AVL«** with **»▼«** or **»▲«** and then select **»On«** with **»◀«** or **»▶«**.

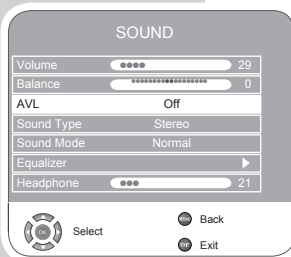

Stereo / two channel, mono

If the device receives two channel programmes, e.g. a film with the original sound on sound channel B (display: **»Dual II«**) and the dubbed version on sound channel A (display: **»Dual I«**), you can select the sound channel you desire.

If the device receives stereo or Nicam programmes, it switches automatically to stereo sound (display: **»Stereo«**).

You can switch the sound to **»Mono«** if the stereo reception quality is poor.

- 1 Select **»Sound Type«** with **»▼«** or **»▲«** and adjust the setting with **»◀«** or **»▶«**.

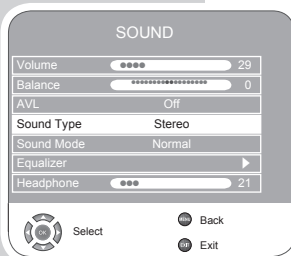

Stereo width

Widens the audio output for stereo programmes and improves the sound with mono reception.

- 1 Select **»Sound Mode«** with **»▼«** or **»▲«**.
- 2 Press **»◀«** or **»▶«** to select the setting **»Spatial«**.

SETTINGS

Equaliser

The equaliser offers you four preset sound settings (Music, Sports, Movie and Speech) and one which you can create yourself (User).

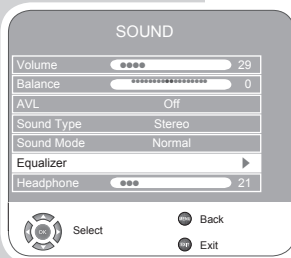

- 1 Select »Equalizer« with »▼« or »▲« and confirm with »OK«.
- The »EQUALIZER« menu appears.
- 2 Select the audio setting »User« with »◀« or »▶« and confirm with »▼«.
- The frequency band »120 Hz« is activated.
- 3 Set the desired value with »▼« or »▲« and select the next frequency band with »◀« or »▶«.
- 4 Press »←« to save the setting.

Concluding the settings

- 1 Press »MENU« to finish the settings.

TELEVISION OPERATION

Basic functions



Switching on and off

- 1 Press »POWER«, »1...0« or »P+« or »P-« to switch on the device from standby mode.
- 2 Press the »POWER« button to switch the television to standby mode.

Selecting channels

- 1 Use »1...0« to select channels directly.
- 2 Press »P+« or »P-« to move up and down channels.
- 3 Open the channel list by pressing »OK«, select the station with »▼« or »▲« and press »OK« to switch off the channel list.
- 4 Press »MENU« to switch off the channel list.

Selecting stations from lists

You can select stations from various lists, (e.g. All Channels, FAV1).

- 1 Press »0 FAV« to call up the overview of channel lists.
- The overview is displayed.
- 2 Press »▼« or »▲« to select the channel list and »OK« to confirm.
- 3 Press »▼« or »▲« to select the channel and »OK« to confirm.
- 4 Press »MENU« to switch off the channel list.

Selecting AV channels

- 1 Call up the »INPUT SOURCE« menu with »«.
- 2 Select the desired AV channel position with »▼« or »▲« and press »OK« to confirm.
- 3 Switch back to the television channel with »1...0«.

Switching between digital and analogue channels

- 1 Open the »INPUT SOURCE« menu by pressing »«.
- 2 Press »▼« or »▲« to select »DTV« (digital presets) or »ATV« (analogue presets) and press »OK« to confirm.

Adjusting the volume

- 1 Adjust the volume with »V-« or »V+«.

Muting

- 1 Use »MUTE« to switch the sound off (mute) and to switch it on again.

TELEVISION OPERATION



Displaying the time and information

You can only open information about television stations in the digital television mode.

- 1 Display info line by pressing »i«.
- 2 Press »i« again to view more detailed information on the selected programme.
- 3 Press »▶« to switch to the next programme, press »◀« to switch back to the current programme.
- 4 Press »MENU« to switch off the information.

Audio language

You can select various languages when watching digital channels. This depends on the programme being broadcast.

- 1 Press »🔊« to open the selection menu.
- 2 Select your language using »▼« or »▲« and press »OK« to confirm.

Subtitles

You can select various subtitles when watching digital channels. This depends on the programme being broadcast.

- 1 Open the selection menu with »☐«.
- 2 Select your language using »▼« or »▲« and press »OK« to confirm.

Zoom function

With this function, you can enlarge the picture on the television or computer.

- 1 Activate the zoom function by pressing and holding down »🔍«.

TELEVISION OPERATION

Zapping function

This function enables you to switch or zap between the two TV stations you last selected (select with »1...0« directly).

- 1 Press »1...0« to select the TV station.
- 2 Press »1...0« to switch to another TV station.
- 3 Press » REPEAT« to switch between both TV stations.

Electronic TV guide

The electronic program guide offers an overview of all programmes that will be broadcast in the next week (for digital stations only).

- 1 Press »?/EPG A-B« to see programme information.

Notes:

Not all stations supply provide a detailed TV guide.

Many broadcasters supply the daily programme but no detailed descriptions.

There are broadcasters which do not provide any information at all.

- 2 Select the television station with »▼« or »▲«.
 - The programmes being shown on the selected television channel for today are displayed.
 - In addition, information about the programme currently being transmitted is displayed with detailed information.
- 3 Press »▶« to switch to today's programme.

Note:

You can open and switch off extensive programme information with »|«.

- 4 Press »▼« to select information on the next programme and, »▲« to return to the information for the current programme.
- 5 Press »◀◀« (green) to select the next days, and »▶▶« (red) to return to today.

Notes:

Press »▶▶« (blue) and »OK« to transfer the selected programme into the memory timer.

Press »■« (yellow) to open the memory timer overview.

Press »◀« to switch back to station selection.

- 6 Press »MENU« to quit the electronic programme guide.

Changing the picture format

The television automatically switches to the 16:9 format if this format is detected via the Euro-AV socket.

- 1 Select the picture format with **»16:9«**. The selected picture format, for example **»16:9«**, appears on the screen.
 - You can choose between the following picture formats:

»Auto« format

The picture format is automatically switched to **»16:9«** for 16:9 programmes.

The picture format is automatically switched to **»4:3«** for 4:3 programmes.

»16:9« and »14:9« formats

During programmes in 4:3 format, the picture is stretched horizontally if **»16:9«** or **»14:9«** is selected.

The picture geometry is stretched horizontally.

With actual 16:9 signal sources (from a set-top box on the Euro-AV socket) the picture fills the screen completely and with the correct geometry.

»4:3« format

The picture is shown in 4:3 format.

»LetterBox« format

The letterbox setting is especially suitable for programmes in 16:9 format.

The black borders which are usually at the top and bottom of the screen are eliminated, 4:3 pictures fill the screen.

The transmitted pictures are enlarged, but are slightly cropped at the top and bottom. The picture geometry remains unchanged.

»Subtitle« format

If you cannot read the subtitles which appear on the bottom of the screen, then select **»Subtitle«**.

»Panorama« and »Cinema Panorama« format

This setting is suited to films with a large width/height ratio.

During programmes in 4:3 format the picture is stretched horizontally if the **»Panorama«** function is selected. The picture geometry is stretched horizontally.

TELETEXT MODE

FLOF text and normal text mode

- 1 Press »TXT« to switch to teletext mode.
- 2 Use »1...0« to enter the page number directly or »▼« and »▲«, to switch up and down pages (to return to page 100, press »i«).

Note:

At the bottom of the screen, you will see an information line consisting of a red, green and, depending on the station, yellow and blue text field. Your remote control has buttons with the corresponding colours.

- 3 Press »▶▶▶« (red), »◀◀◀« (green), »■« (yellow) or »▶▶▶« (blue) to select a teletext page. This depends on the options in the information line.
- 4 Press »TXT« to switch off teletext mode.

Additional functions

Skipping the waiting time

While a page is being searched for, you can switch to the television channel.

- 1 Enter the teletext page number using »1...0« and then press »■«.
- As soon as the page is found, the page number is displayed.
- 2 Press »■« to switch to the teletext page.

Increasing character size

If you have difficulty reading the text on the screen, you can double the character size.

- 1 To enlarge the character size of a teletext page, press »☐« repeatedly.

Page stop

A multiple page may contain several sub-pages, which are automatically scrolled by the transmitting station.

- 1 Stop the sub-pages with »◀◀◀«.
- 2 Press »◀◀◀« to quit the function.



TELETEXT MODE



Calling up a sub-page directly

If the selected teletext page contains further pages, the number of the current sub-page as well as the total number of pages is displayed.

- 1 Press »◀◀ or ▶▶◀ to enter the sub-menu.

Reveal answer

Certain teletext pages contain "hidden answers" or information which can be called up.

- 1 Display information with »?/EPG A-B◀.
- 2 Conceal information with »?/EPG A-B◀.

Split screen (Split Screen)

With this function you can see the television channel on the left and the teletext page on the right.

- 1 To activate the split screen function, press »16:9◀.
- The television channel and the teletext page appear next to each other on the screen.
- 2 To deactivate the split screen function, press »16:9◀.

CONVENIENCE FUNCTIONS

Convenience functions

- 1 Open the menu with »MENU«.
- The »PICTURE« menu is displayed.
- 2 Select »OPTIONS« with »◀« or »▶« and press »OK« to confirm.

Note:

Additional operations are explained in the following sections.

Changing the menu language

- 1 Select »Language Settings« with »▼« or »▲« and press »OK« to confirm.
- 2 Select »Language Settings« with »▼« or »▲«.
- 3 Select the language with »◀« or »▶«.
- 4 Press »MENU« to finish the setting.

Language settings

(only for digital television channels)

You can alter the appearance of subtitles or disable them, select the subtitle language, select a second subtitle language, and select the audio language and a second audio language.

- 1 Select »Language Settings« with »▼« or »▲« and press »OK« to confirm.
- 2 Select »Audio Languages«, »Subtitle languages«, »Hard of Hearing«) with »▼« or »▲« and press »OK« to confirm.
- 3 Select »Primary« or »Secondary« with »▼« or »▲« and press »OK« to confirm.
- 4 Press »◀« or »▶« to make the setting.
- 5 Select »Close« with »▼« or »▲« and press »OK« to confirm.
- 6 Press »MENU« to end the setting.

Resetting the television to its original state

This function enables you to delete the station lists and all custom settings.

- 1 Select »Restore Factory Defaults« with »▼« or »▲« and press »OK« to confirm.
- 2 Select the »Yes« button with »◀« or »▶« and confirm the reset function with »OK«.
- The »Installation Guide« menu is displayed.
- 3 Continue the settings as described in the chapter on searching for television stations on page 15.

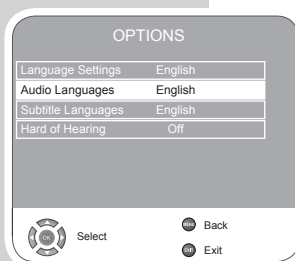
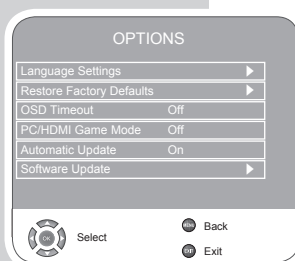

CONVENIENCE FUNCTIONS

Setting the screen menu display duration

- 1 Select the line »OSD Timeout« with »▼« or »▲« and confirm using »OK«.
- 2 Select the display time (10, 15, 30 or 60 seconds) with »◀« or »▶« and confirm using »OK«.

Note:

If the »Off« setting is selected, the screen menus will be displayed permanently.

- 3 Press »MENU« to end the setting.

Game mode

This function is only available for preset channels »HDMI«, »YPBPR« or »PC«.

Use this function to adjust the screen settings of the television set for games. Connect the games console using the »HDMI« or »PC-IN« sockets.

You can no longer make settings in the »PICTURE« menu.

- 1 Select »PC/HDMI Game Mode« with »▼« or »▲«
- 2 Press »◀« or »▶« to switch the function on or off.
- 3 Press »MENU« to end the setting.

Automatic software update

(Only for digital television channels)

If this function is enabled, the device automatically searches for new software and updates it if a new version is available.

- 1 Select the line »Automatic Update« with »▼« or »▲« and confirm using »OK«.
- 2 Press »◀« or »▶« to switch the function on or off.
- 3 Press »MENU« to end the setting.

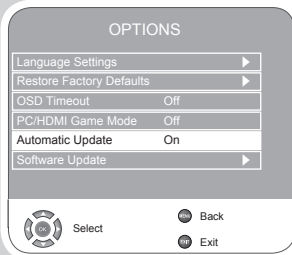
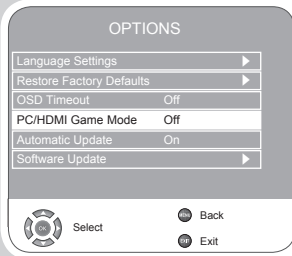
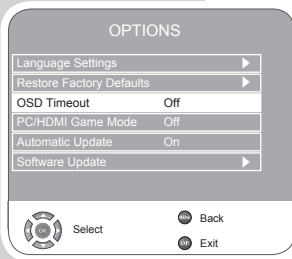

CONVENIENCE FUNCTIONS

Parental control

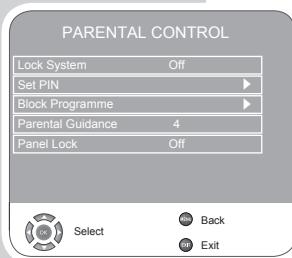

- 1 Open the menu with »MENU«.
- The »PICTURE« menu is displayed.
- 2 Select the »PARENTAL CONTROL« menu with »◀« or »▶« and press »OK« to confirm.
- 3 Enter the PIN code »0000« with »1 ... 0«.

Note:

Additional operations are explained in the following sections.

Lock the system

Using this function, you can lock the television menus so that they can only be accessed by entering a PIN code.

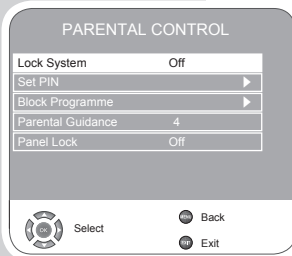

- 1 Select »Lock System« with »▼« or »▲«.
- 2 Activate the lock with »◀« or »▶«.
- 3 Press »MENU« to end the setting.

Changing the PIN code

Instead of the default code »0000«, you can enter a personal code.

Please take note of your personal code.

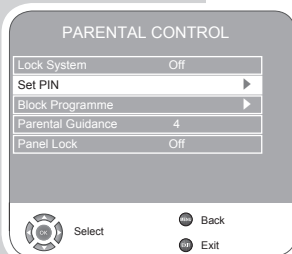

- 1 Select »Set PIN« with »▼« or »▲« and press »OK« to confirm.
- 2 Enter your new personal PIN code with »1 ... 0« in four digits.
- 3 Enter your personal PIN code again with »1 ... 0« and press »OK« to confirm.
- 4 Press »MENU« to end the setting.

Block a television channel

You can block individual television channels which are not suitable for children using a personal PIN code.

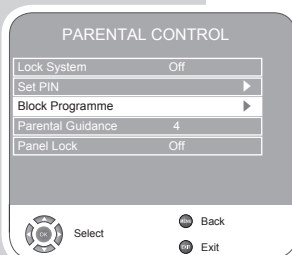

- 1 Select »Block Programme« with »▼« or »▲« and press »OK« to confirm.
- The »Block Programme« menu appears.
- 2 In the »Block Programme« menu, press »▼« or »▲« to select the channel and press »◀◀« (green) to confirm.
- In the »Block Programme« menu the symbol »R« is displayed after the station.
- 3 Press »MENU« to end the setting.

Note:

Press »▼« or »▲« to release the channel and switch off the block by pressing »◀◀« (green).

CONVENIENCE FUNCTIONS

Authorise channels

There are movies which contain contents or scenes which are not suitable for children.

Certain programmes contain information which identifies these contents or scenes and have been given an access level from 4 to 18. You can select one of the access levels and thus authorise the playback.

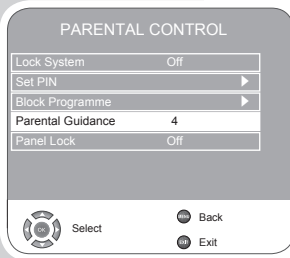

- 1 Select »Parental Guidance« with »▼« or »▲«.
- 2 Select the access level with »◀« or »▶«.
- 3 Press »MENU« to end the setting.

Blocking the control panel (parental control)

If the control panel block is activated, the buttons on the television do not work.

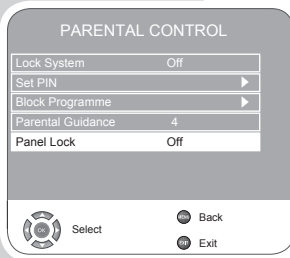

- 1 Select »Panel Lock« with »▼« or »▲«.
- 2 Activate (On) or deactivate (Off) the panel block with »◀« or »▶«.
- 3 Press »MENU« to end the setting.

CONVENIENCE FUNCTIONS

Timer functions



- 1 Open the menu with **»MENU«**.
- The **»PICTURE«** menu is displayed.
- 2 Select the **»TIMER«** menu with **»◀«** or **»▶«** and press **»OK«** to confirm.

Notes:

The correct time is shown in **»Clock«**.

Additional operations are explained in the following sections.

Switch-off timer

In the **»Off Time«** menu, you can enter a switch-off time for the television. The television switches off after the entered time has elapsed in stand-by.



- 1 Select **»Off Time«** with **»▼«** or **»▲«** and press **»OK«** to confirm.
- 2 Select **»Repeat«** with **»▼«** or **»▲«** and select the mode with **»◀«** or **»▶«**.
- 3 Select **»Hour«** with **»▼«** or **»▲«** and enter the time with **»1...0«**.
- 4 Select **»Minute«** with **»▼«** or **»▲«** and enter the time with **»1...0«**.
- 5 Select **»Close«** with **»▼«** or **»▲«** and press **»OK«** to confirm.
- 6 Press **»MENU«** to end the setting.

Switch-on timer

In the **»On Time«** menu, you can enter a switch-on time for the television.

The television switches on with the preset volume and the desired channel after the set time in stand-by mode has elapsed.



- 1 Select **»On Time«** with **»▼«** or **»▲«** and press **»OK«** to confirm.
- 2 Select **»Activate«** with **»▼«** or **»▲«** and press **»◀«** or **»▶«** to choose when the television should switch on.
- 3 Select **»Hour«** with **»▼«** or **»▲«** and enter the time with **»1...0«**.
- 4 Select **»Minute«** with **»▼«** or **»▲«** and enter the time with **»1...0«**.
- 5 Select **»Volume«** with **»▼«** or **»▲«** and set the volume by pressing **»◀«** or **»▶«**.
- 6 Select **»Mode«** with **»▼«** or **»▲«** and press **»◀«** or **»▶«** to select **»DTV«** or **»ATV«**. This entry is only possible if you have already entered a switch-on time.
- 7 Select **»Program«** with **»▼«** or **»▲«** and enter the television channel by pressing **»◀«** or **»▶«**.
- 8 Select **»Close«** with **»▼«** or **»▲«** and press **»OK«** to confirm.
- 9 Press **»MENU«** to end the setting.

CONVENIENCE FUNCTIONS

Enter the switch-off time (Sleep Timer)

In the »Sleep Timer« menu you can enter a time for the television to switch off. After this time has elapsed, the television switches to standby mode.

- 1 Select »Sleep Timer« with »▼« or »▲«.
- 2 Select the switch-off time with »◀« or »▶«.

Note:

Switch off the function by pressing »◀« or »▶« to set it to »Off«.

- 3 Press »MENU« to end the setting.



Automatic switch-off (Auto Timer)

If this function is activated, the television switches off after 5 minutes on stand-by if no video signal is transmitted.

- 1 Select »Auto Sleep« with »▼« or »▲«
- 2 Press »◀« or »▶« to switch the function »On«.

Note:

Switch off the function by pressing »◀« or »▶« to set it to »Off«.

- 3 Press »MENU« to end the setting.



Setting the time zone

The television automatically detects the local difference to Greenwich Mean Time (the selected channel provides a time signal). You can set the local time difference yourself if the time is not detected or is not the same as your local time.

- 1 Select »Time Zone« with »▼« or »▲«
- 2 Set the time zone with »◀« or »▶« (in Germany: + 1.00 hour).
- 3 Press »MENU« to end the setting.



Special DVD features

Your television provides you with perfect digital video playback in studio quality.

It also provides superb cinema-quality audio playback – in stereo or with digital multi-channel sound – depending on the type of DVD used.

Other features of DVD videos include the choice of audio channel and language, choice of subtitle language and various camera recording angles.

In addition to DVDs it can play MP4 video CDs, MP3 CDs, JPEG encoded (photo) CDs, video CDs, S-Video CDs and audio CDs.

The functions of these data CDs are described in the chapter on audio and video files from page 40.

DVD features

You can recognise a DVD by the logo on the label.

The discs have one or more tracks depending on the content of the DVD.

Each track can contain one or more chapter. Selecting the track and chapter is simple and convenient.

You can control and direct playback of a DVD using the menu of the DVD player on the television screen.

Special DVD features

DVDs have an overview of all the tracks and track sections in the track menu.

Some of the DVD player functions, such as slow motion, freeze-frame and auto-play, can also be controlled by the DVD itself. Because of this you may not be able to select these functions during certain scenes.

Many DVDs have audio tracks recorded in up to eight languages. You can select the language you prefer.

Many DVDs are recorded by the manufacturer with subtitles in several languages. You can select subtitles from up to 32 languages.

Films are released at different times in different parts of the world. This is why all devices all over the world have a regional code. The regional code for your device is 2.

DVDs can also have other regional codes. If you insert a DVD with a different regional code into the device, a message appears on the television screen with the regional code. The DVD cannot be played.

If the »⊙« symbol appears on the television screen, then the selected function is not possible with this DVD.



DVD PLAYBACK

Preparation

- 1 Press »POWER«, »1...0« or »P+« or »P-« to switch on the television from standby.
- 2 To select a preset for DVD mode, open the »SOURCE« menu by pressing »«, select the »DVD« preset with »▲« or »▼« and confirm with »OK«.
 - Display on the television screen: »Open« and then »No disc«.

Inserting the disc

- 1 Insert the disc into the disc compartment with the label facing forwards (on the right of the device), until it latches in automatically.
 - Display »Loading«, the disc is being scanned.

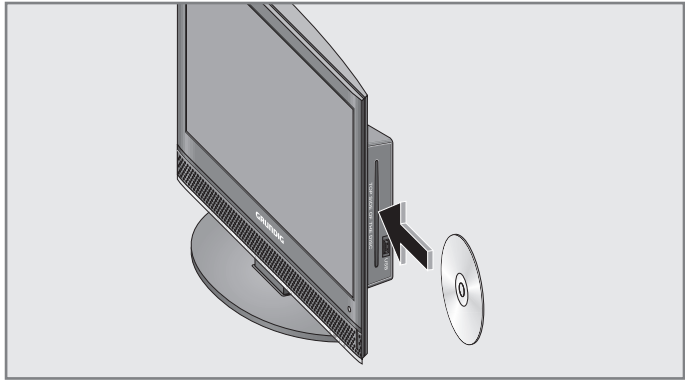

Note:

Playback of a DVD starts automatically.

If the »« symbol appears on the television screen, the selected function is not possible with this disc.

Removing the disc

- 1 Press »▲«.
 - Display: »Open«, remove the disc.

DVD PLAYBACK

Playing a track

- 1 After the DVD is scanned, playback starts automatically.

Note:

Depending on the DVD used, you might have to select the track or chapter from the DVD contents.

Select the chapter or track with »▲«, »▼«, »◀« or »▶« and activate or start playback with »OK« or »▶||«.

- 2 Press »▶||« to pause playback (freeze-frame).
- 3 Press »▶||« to resume playback.
- 4 To stop playback, press »■« twice.

Viewing information

You can view information about the track, chapter, playing time and much more on the screen.

- 1 Display info line by pressing »i«.
- 2 Conceal the info line by pressing »i«.

Selecting tracks and chapters with the DVD menu

The DVD may contain several tracks or chapters you can choose from. You can find out in the info item next to the track and chapter display how many tracks or chapters the DVD contains.

- 1 Open the content of the DVD »TITLE« (disc menu) or »◀« (track menu).
 - If the DVD has a track menu it will appear on the screen.
- 2 Select the track or chapter with »▲«, »▼«, »◀« or »▶« start playback with »OK«.
 - Playback begins with the track/chapter you selected.

Selecting tracks using the info menu

The function depends on the DVD you are using.

- 1 During playback, display the info bar by pressing »GOTO«.
- 2 Press »◀« or »▶« to select the track.
- 3 Enter the track with two digits using »1 ... 0« and confirm with »OK«.
 - Playback begins with the track you selected.



Selecting chapters using the info menu

The function depends on the DVD you are using.

- 1 During playback, display the info bar by pressing »GOTO«.
- 2 Press »◀« or »▶« to select the chapter.
- 3 Enter the chapter with one or two digits using »1 ... 0«.
 - Playback begins with the chapter you selected.

Switching the dubbed language or the audio format

Use this setting to change from the preset dubbed language if the DVD offers alternatives.

- 1 Press »  « during playback.
 - Display: for example »Audio 1/3 AC3 5.1CH German« is displayed briefly, and the current dubbing language is displayed, in the example: the 1st of 3 possible dubbed languages, sound format AC3.
- 2 Select the dubbed language by pressing »  « repeatedly.



Note:

The structure of the DVD itself may prevent you from switching the audio language. In this case you can usually make the setting in the DVD menu.

Selecting and displaying subtitles

If the DVD provides subtitles, they can be displayed on your TV screen.

If subtitles are available in several languages, you can select the ones you want.

- 1 Press »  « during playback.
 - Display: for example, »Subtitle 02/10 German« is briefly displayed, and the current subtitle is displayed.
- 2 Keep pressing »  « to select the subtitle language.

Notes:

To switch off the subtitles, press »  « repeatedly until »Subtitles off« appears in the display.

Switching the subtitles can be suppressed by the structure of the DVD itself. In this case you can usually make the setting in the DVD menu.

Selecting the camera angle for particular scenes or passages

Some DVDs contain scenes or passages which were filmed several times from different camera angles.



You can choose from these different angles.

- 1 Press »**ANGLE**« during playback to select the camera angle function.
- 2 To select another camera angle, keep pressing »**ANGLE**«.

DVD PLAYBACK

Repeating a chapter, a track or the disc

These functions repeat the chapter, track or the whole disc currently playing.

- 1 Press »**REPEAT**« during playback.
- Display: the » Chapter« is repeated.
- 2 Press »**REPEAT**« twice during playback.
- Display: » Title« is repeated.
- 3 Press »**REPEAT**« three times during playback.
- Display: » All«, the whole disc is repeated.
- 4 Press »**REPEAT**« again to quit the function.

Creating a playlist

This function enables you to create a playlist for DVDs.

- 1 Place a disc in the compartment.
- 2 Open the »Program« menu by pressing »**P+**«.
- 3 Enter the number of the track or chapter with »**1 ... 0**«.
- The mark moves to the next preset, repeat the entry.
- 4 For the station playlist, select »Start« with »**▲**«, »**▼**«, »**◀**« or »**▶**« and confirm with »**OK**«.
- The station is played back.
- 5 Press »**■**« to end playback.

Note:

After playback, it is automatically deleted.

S-VCD/VCD PLAYBACK

S-VCD/VCD features

You can recognise S-VCDs/VCDs (video CDs) by the logo on the label.

Depending on the contents of the S-VCDs/VCDs (films, music videos etc.), the discs may carry one or more tracks.

Like audio CDs, VCDs/S-VCDs also have a track structure.

You can create S-VCDs/VCDs using the PBC (playback control) system for track navigation. This depends on the editing and burning software used.

You can control and direct playback of the S-VCD/VCD using the menu of the DVD player on the television screen.

You cannot select some of the functions on the DVD player (slow motion, camera angle, marking scenes) when you are playing an S-VCD/VCD. This depends on how the S-VCD/VCD was created.

Depending on how they were created, S-VCDs can have various subtitles and dubbed languages.

PBC (playback control)

PBC is a navigation option for S-VCDs/VCDs. PBC information is copied onto the disc when it is manufactured. »◀◀ switches between the playlist structure (the menu on the S-VCD/VCD) and the manual selection by the user.

PBC is activated when it is ready for delivery. PBC and station information on the S-VCD/VCD specify the navigation options.

Playing a track

- 1 After the disc compartment closes and the S-VCD/VCD is scanned, playback starts automatically.
- 2 Press »▶||◀ to pause playback (freeze-frame).
- 3 Press »▶||◀ to resume playback.
- 4 To stop playback, press »■◀ twice.

Picture search

Several different speeds are available.

- 1 Select the playback speed during playback by pressing »▶▶◀ or »◀◀◀.
- 2 Press »▶||◀ to resume playback.

PLAYING AUDIO/VIDEO DATA_____

The file formats

Your television can be operated via the USB input or using a disc with the following file formats:

MP4 video data

The MP4 process was designed to compress video files.

An MP4 video is an encoder/decoder, based on the MPEG-4 compression system, which is used to decrypt and display compressed video data.

This enables the television to play back videos compressed in the MPEG-4-SP format.

MPEG 4 SP files are “packaged” with the audio data – which have been compressed using MP3, AAC or Dolby Digital® – in this “.AVI” or “.MP4” file.

MP3/WMA audio data

MP3 stands for MPEG-1 Audio Layer 3 and comes from the Motion Picture Expert Group (MPEG) standard, which was developed for compressing audio and video data.

WMA is a compression standard for audio data (Windows Media Audio).

These formats enable audio files to be saved on a computer with a sound quality similar to that of a CD.

MP3 files can be organised into folders and subfolders similar to files on a computer.

JPEG picture data

JPEG stands for Joint Picture Experts Group. This process was designed to compress picture files.

JPEG files can be saved onto a data medium along with other file types.

The files can be compiled in folders. This structure is similar to that of an MP3 CD.



PLAYING AUDIO/VIDEO DATA_____

Connecting external data media

Before connecting the data medium, switch the television to standby with »POWER«. Connect the device and then switch the television on again.

Before connecting the data medium, the television must first be switched to standby, otherwise files can be damaged.

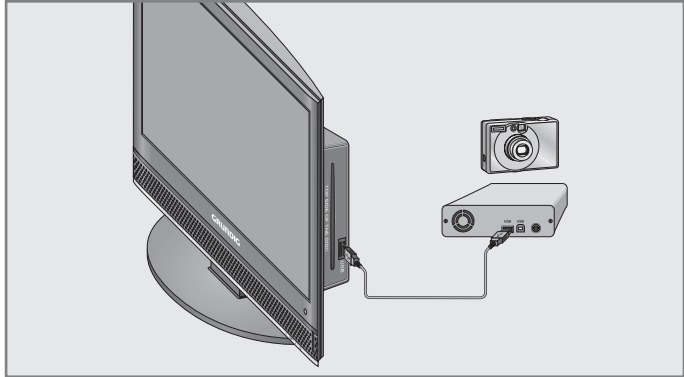

- 1 Connect the USB interface of the television and the corresponding socket on the data device (external hard drive, digital camera, card reader or MP3 player) using a USB cable
or plug the memory stick into the USB interface of the television.

Note:

A bi-directional data transfer as defined for ITE (Information Technology Equipment) devices in EN 55022/EN 55024 is not possible.

USB transfer is not in itself an operating mode. It is only an additional function.

Preparation

- 1 Press »POWER«, »1...0« or »P+« or »P-« to switch on the television from standby.
- 2 To select a preset for the data mode, open the »SOURCE« menu by pressing »«, select the »USB« preset with »▼« or »▲« and confirm with »OK«.
 - The content of the data medium is displayed in the file browser.

Note:

Once the data on the disc is displayed, select a preset for the DVD mode by opening the »SOURCE« menu with »«, select the »DVD« preset with »▼« or »▲« and confirm with »OK«.

PLAYING AUDIO/VIDEO DATA_____

File browser

The file browser displays the data (AVI, JPEG, MP3, MP4 or WMA data) that the external data medium offers.

The main menu of the file browser

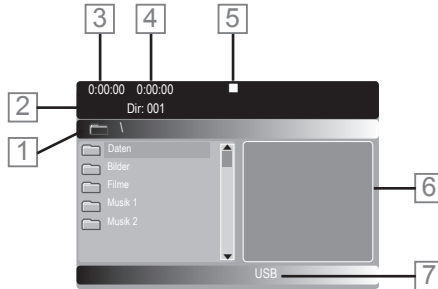

- 1 Name of the folder.
- 2 Number of folders and selected folder.
- 3 Elapsed playing time of the track.
- 4 Playing time of the track.
- 5 Playback mode display.
- 6 Status information for the track or inset picture of a selected JPEG picture.
- 7 Medium used – disc or USB.

PLAYING AUDIO/VIDEO DATA

Playback basic functions

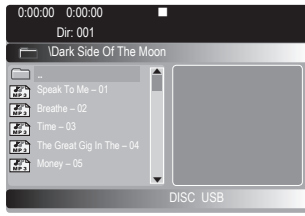

- 1 After the data is scanned, the file browser displays the content of the disc.
- 2 Select the folder or track/picture with »▼« or »▲« and open with »OK«.
– A list of sub-directories appears.
- 3 Select the file with »▼« or »▲«.
- 4 Start playback with »OK« or »▶||«.

Notes:

Switch back to the main folder with »◀«.

The file browser is switched off when playing picture data. Press »◀◀« to switch back to the file browser.

- 5 Press »▶||« to pause playback.
- 6 Press »▶||« to resume.
- 7 Press »■« to end playback.

Additional playback functions

Further settings are possible depending on the files you use.

If the »⊗« symbol appears on the television screen, then the selected function is not possible with this file.

Selecting specific tracks or pictures using the number buttons

- 1 During playback, confirm the track or picture with »1 ... 0« and press »OK« to confirm.
– Playback begins with the track or picture you selected.

Selecting a track or picture in steps (SKIP)

- 1 During playback, select the next track/picture you want with »|◀◀«.
- 2 Select the previous track/picture with »▶▶|«.
– Playback begins with the track you selected.

Forward search (MP4 video files only)

Several different speeds are available.

- 1 Select the playback speed during playback by pressing »▶▶▶« or »◀◀◀«.
- 2 Press »▶||« to resume playback.

PLAYING AUDIO/VIDEO DATA_____

Slow motion (MP4 video files only)

You can choose between different speeds (1/2, 1/4, 1/8, 1/16, forwards).

- 1 Press »▶||« during playback.
- 2 Select the slow motion speed by pressing »▶▶«.
- 3 Press »▶||« to resume playback.

Enlarging or reducing the picture

(MP4 videofiles only)

This function allows you to enlarge or reduce various picture sections. The changes are selected in the sequence: 2x - 3x - 4x - 1/2 - 1/3 - 1/4 - normal size.

- 1 During playback or pause, press » Q « repeatedly.
- Display: for example, »2 X«, enlarges the picture section.
- 2 Press »▲«, »▼«, »◀« or »▶« to move the picture section on the screen.
- 3 Press » Q « to return to normal picture size.

Switching the dubbed language or the audio format

(MP4 videofiles only)

Use this setting to change from the preset dubbed language if the DVD offers alternatives.

- 1 Press » 🗣️ « during playback.
- Display: for example »Audio 1/3 AC3 5.1CH German« is displayed briefly, and the current dubbing language is displayed, in the example: the 1st of 3 possible dubbed languages, sound format AC3.
- 2 Select the dubbed language by pressing » 🗣️ « repeatedly.

PLAYING AUDIO/VIDEO DATA_____

Playing picture CDs

- 1 In most cases, playback starts automatically with the first picture after the data has been scanned.
- 2 Once the file browser appears, select the folder with »▼« or »▲« and press »OK« to open.
 - A list of sub-directories appears.
- 3 Select the picture with »▼« or »▲«.
- 4 Start playback with »OK« or »▶||«.
- 5 Press »■« to end playback.

Turn the picture display

The pictures can be rotated by 90°.

- 1 During playback, press »◀« or »▶« to rotate the pictures by 90°.

Reversing the picture display

The pictures can be reversed.

- 1 During playback, press »▼« or »▲« to reverse the pictures.

Enlarging or reducing the picture

- 1 During playback or pause, press »Q« repeatedly.
 - Display: for example, »2 X«, enlarges the picture section.
- 2 Press »▼«, »▲«, »◀« or »▶« to move the picture section on the screen.
- 3 Press »Q« to return to normal picture size.

PLAYING AUDIO/VIDEO DATA_____

Playing audio data

- 1 In most cases, playback starts automatically with the first track after the data has been scanned.
- 2 Once the file browser appears, select the folder with »▼« or »▲« and press »OK« to open.
 - A list of sub-directories appears.
- 3 Select the track with »▼« or »▲«.
- 4 Start playback with »OK« or »▶||«.
- 5 Press »▶||« to pause playback.
- 6 Press »▶||« to resume playback.
- 7 Press »▼« to select the next track, press »▲« to select the previous one

or

enter the number of the track directly using the number buttons »1 ... 0« and press »OK« to confirm.
- 8 Press »■« to end playback.

Repeat functions

Repeat the track or folder

Options:

- »Single«, the selected track is played once.
- »Repeat One«, the selected track is repeated once.
- »Repeat Folder«, the selected folder is repeated once.
- »Folder«, the selected folder is played once.

- 1 Select the folder or track/picture with »▼« or »▲«.
 - A list of sub-directories appears.
- 2 Select the first file with »▼« or »▲«.
- 3 Press »OK« or »▶||« to start playback.
- 4 Select the repeat function by pressing »REPEAT« repeatedly.
- 5 Press »■« to end playback.

Repeating a selected piece or scene (A-B Repeat)

You can mark the start and end of a piece or scene, this is then played back repeatedly.

- 1 During playback, mark the beginning of the piece or scene by pressing »A-B«.
 - Display: »🕒 A«.
- 2 Mark the end of the piece or scene by pressing »A-B«.
 - Display: »🕒 AB«, the marked piece or scene is now played back repeatedly.
- 3 To quit this function, press »A-B«.

USING EXTERNAL DEVICES _____

DVD player, DVD recorder, video recorder or set-top box

Note:

Which television socket(s) you connect your external devices to depends on the sockets the external device is equipped with and the signals which are available.

Note that with many external devices the resolution of the video signal must be adapted to the input sockets on the television (check the external device's instruction manual). You can find out which values you need to set by referring to the guidelines in the section about connection options.

Note:

Do not connect any other equipment while the device is switched on. Switch off the other equipment as well before connecting it. Only plug the device into the mains socket after you have connected the external devices.

High definition – HD ready

Your television can playback high-definition television signals (HDTV).

You can connect the input sources (HDTV set-top box or High Definition DVD player) to the »HDMI« socket (digital HDTV signal).

This ensures that you can view digital HDTV programmes, even if they are copy-protected (HDCP High Bandwidth Digital Content Protection).



Connecting a DVD player, DVD recorder, video recorder or set-top box

With a digital audio/video signal

Video signal: digital video; resolution: standard 576p; HDTV 720p, 1080i.

Audio signal: digital audio (stereo, multi-channel compression, uncompressed).

Channel position »HDMI«.

- 1 Connect the »HDMI« socket on the television and the corresponding HDMI socket on the external device using a standard HDMI cable (digital video and audio signal).

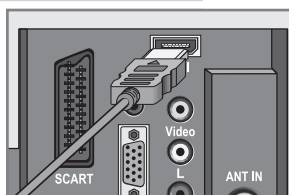

USING EXTERNAL DEVICES

With an analogue video signal (progressive)

Video signal: YUV; resolution: standard 576p; HDTV 720p, 1080i.

Audio signal: stereo, analogue.

Channel position »YPBPR«.

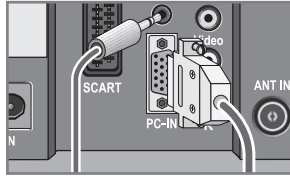

- 1 Connect the »PC-IN« socket on the television and the corresponding socket on the external device using a VGA-YPBPR adapter cable (video signal).
- 2 Connect the »PC AUDIO« sockets on the television to the corresponding sockets of the external device with a suitable cable (audio signal).

Using the Euro/AV socket

Video signal: FBAS/RGB.

Audio signal: stereo, analogue.

Channel position »SCART«.

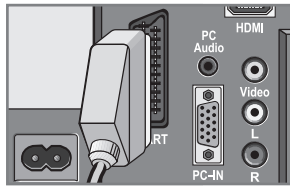
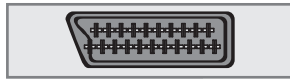

- 1 Connect the »SCART« socket on the television and the corresponding socket on the external device using a EURO-AV cable (video and audio signal).

Using the Euro/AV socket (S-Video signal)

Video signal: Y/C.

Audio signal: stereo, analogue.

Channel position »S-Video«.

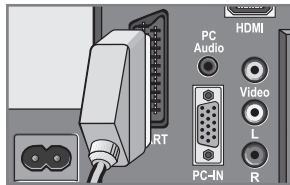

- 1 Connect the »SCART« socket on the television and the corresponding socket on the external device using a EURO-AV cable (video and audio signal).

With an analog TV signal

Video signal: FBAS.

Audio signal: stereo, analogue.

Channel position »AV«.

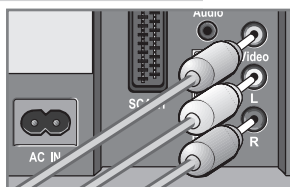

- 1 Connect the »Video« cinch socket on the television and the corresponding socket on the external device using cinch cables (video signal).
- 2 Connect the »L R« sockets on the television to the corresponding sockets on the external device using cinch cables (audio signal).

USING EXTERNAL DEVICES

Using a video recorder, DVD player or set-top box

- 1 Switch on the video recorder, DVD player or set-top box and select the function you wish to use.
- 2 Press , select the input signal channel with **»▼«** or **»▲«** (**»SCART«**, **»AV«**, **»S-Video«**, **»HDMI«** or **»YPBPR«**) and press **»OK«** to confirm.

Headphones

Connecting the headphones

- 1 Plug the headphone jack (3.5 mm ø jack plug) into the headphone socket on the right side of the television.

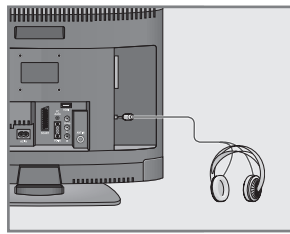

Selecting audio settings for the headphones

- 1 Open the menu with **»MENU«**.
- The **»PICTURE«** menu is displayed.
- 2 Select the **»SOUND«** menu with **»◀«** or **»▶«** and confirm with **»OK«**.
- 3 Select the **»Headphone«** with **»▼«** or **»▲«**.
- 4 Adjust the volume with **»◀«** or **»▶«**.
- 5 Press **»MENU«** to end the setting.

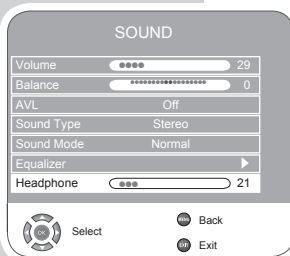

USING EXTERNAL DEVICES

Decoder or satellite receiver

In order for the television to receive encoded programs from a privately operated station, a decoder is needed.

Connecting a decoder or satellite receiver

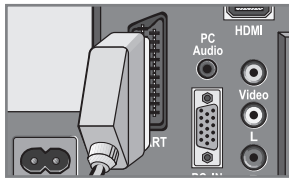
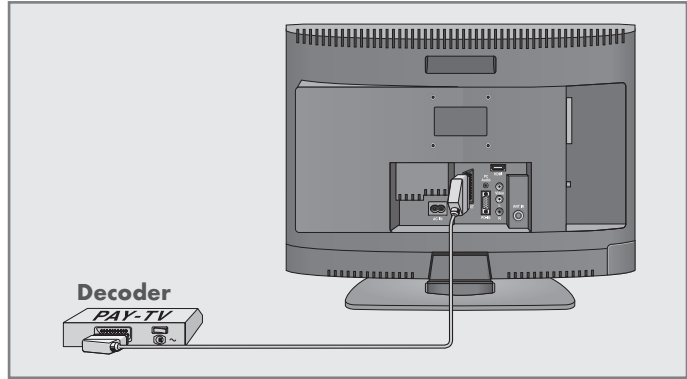

- 1 Connect the »SCART« socket on the television set and the appropriate socket on the decoder using a EURO-AV cable.

Using a decoder or satellite receiver

- 1 Switch on the television and the decoder or the satellite receiver.
- 2 Press »«, select the channel »SCART« with »▼« or »▲« and press »OK« to confirm.

Activating the preset for a decoder

If this function is activated, the decoder (connected to the »SCART« socket) provides a decoded audio/video signal.

- 1 Open the menu with »MENU«.
- The »PICTURE« menu is displayed.
- 2 Select »OPTIONS« with »◀« or »▶« and press »OK« to confirm.
- 3 Select the »Decoder« with »▼« or »▲«.
- 4 Press »◀« or »▶« to switch the function (»On«).
- 5 Press »MENU« to end the setting.

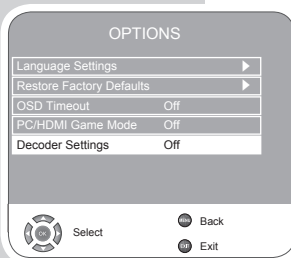

USING EXTERNAL DEVICES _____

Camcorder

Connecting the camcorder

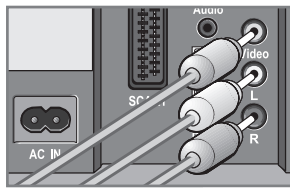
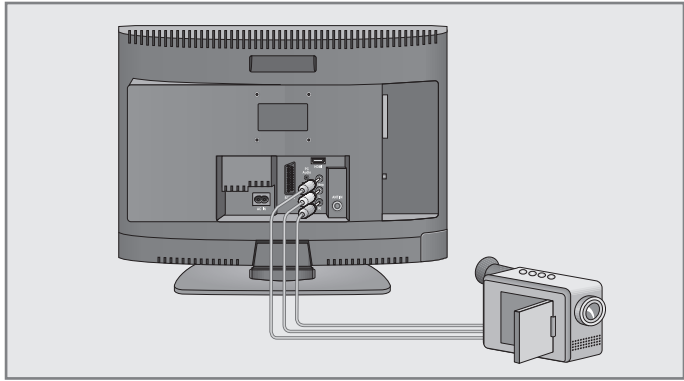

- 1 Connect the yellow socket »Video« on the television and the corresponding socket on the camcorder (VHS, Video 8) with a cinch cable (picture signal);
- 2 Connect the white and red sockets »L R« on the television and the corresponding sockets on the camcorder with a cinch cable (audio signal).

Operating with a camcorder

- 1 Press »**«**, select the »AV« channel with »▼« or »▲« and press »OK« to confirm.
- 2 Switch on the camcorder, insert a cassette and start playback.

OPERATION WITH COMMON INTERFACE

Inserting the CA module

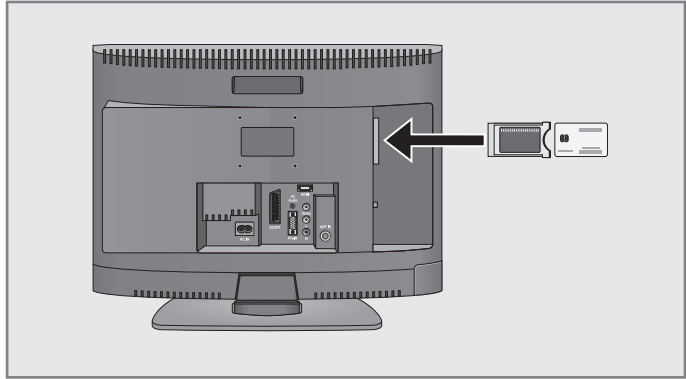

Note:

Switch off the appliance before inserting the CA module in the »CI« slot.

- 1 Insert the smart card into the CA module.
- 2 Insert the CA module with the smart card into the »CI« slot on the television.

Note:

To see which CA module is in the Common Interface slot, go to the »CA - Module« submenu.

Access control for CA module and smart card

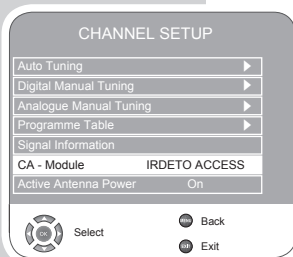

- 1 Open the menu with »MENU«. – The »PICTURE« menu is displayed.
- 2 Select the »CHANNEL SETUP« menu with »◀« or »▶« and confirm with »OK«.
- 3 Select »CA-Module« with »▼« or »▲« and press »OK« to confirm.

Notes:

This menu give operating instructions and – after you enter your PIN code – access to channels of the PAY-TV provider. The remaining settings are described in the manuals for your CA module and smart card.

- 4 Press »MENU« to finish the settings.

SPECIAL SETTINGS

Tuning digital television stations

This search deletes all television stations included in the channel list!

Tuning all digital television stations using the search

- 1 Open the menu with **»MENU«**.
- The **»PICTURE«** menu appears.
- 2 Select the **»CHANNEL SETUP«** menu with **»◀«** or **»▶«**.
- 3 Select **»Autotuning«** with **»▼«** or **»▲«** and confirm with **»OK«**.
- 4 Select **»Country Selection«** by pressing **»▼«** or **»▲«** and press **»◀«** or **»▶«** to make the setting.
- 5 Select the **»Scan Type«** with **»▼«**.
Press **»◀«** or **»▶«** to select the **»DTV«** display and start the search with **»OK«**.
- The **»Searching...«** menu appears, and the search for digital TV stations begins. This may take several minutes depending on the number of television stations received.
- The search is ended when the **»Programme Table«** appears.

Note:

You can stop the search by pressing **»◀«**.

Tuning the digital television stations by entering the channel numbers

- 1 Open the menu with **»MENU«**.
- The **»PICTURE«** menu appears.
- 2 Select the **»CHANNEL SETUP«** menu with **»◀«** or **»▶«**.
- 3 Select **»Digital Manual Tuning«** with **»▼«** or **»▲«** and press **»OK«** to confirm.
- The **»Digital Manual Tuning«** menu appears.
- 4 Enter channel number directly with **»1...0«** and press **»OK«** to confirm.
- The search is finished when the channels found appear in the list.
- 5 Press **»MENU«** to end the setting.

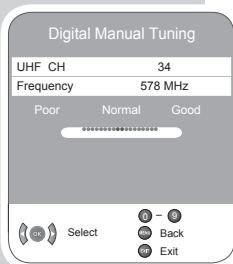
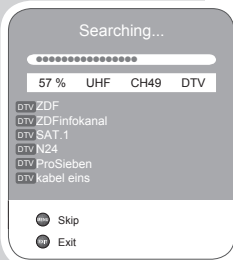
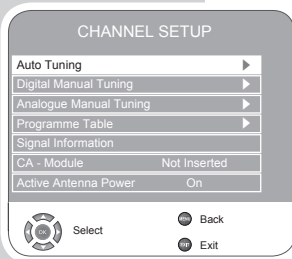



SPECIAL SETTINGS

Tuning analogue television stations

This setting is only necessary if you cannot receive any digital stations and you have not carried out an analogue search during initial setup.

The television station can be set directly or using the search.

Switching the television to analogue channels

- 1 Open the »INPUT SOURCE« menu by pressing »«.
- 2 Select input source »ATV« with »« or »« and press »OK« to confirm.

Note:

Additional operations are explained in the following sections.











Re-tuning all analogue television channels

These settings are only necessary if you can not receive any digital stations or if you want to re-tune all analogue channels.

The analogue television stations are listed in the channel list after the digital television stations.

Note:

Plug the rooftop antenna cable (for analogue television stations) into the »ANT IN« socket on the television.

- 1 Open the menu with »MENU«.
- The »PICTURE« menu appears.
- 2 Select the »CHANNEL SETUP« menu with »« or »«.
- 3 Select »Autotuning« with »« or »« and confirm with »OK«.
- 4 Select »Country Selection« by pressing »« or »« and press »« or »« to make the setting.
- 5 Select the »Scan Type« with »«.
Press »« or »« to select the »ATV« display and start the search with »OK«.
- The »Searching...« menu appears, and the search for analogue TV stations begins. This may take several minutes depending on the number of television stations received.

Note:

You can stop the search by pressing »«.

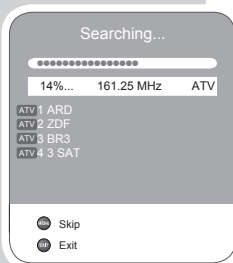
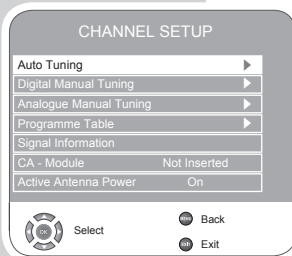

SPECIAL SETTINGS

Tuning the analogue television channels by entering the channel numbers

- 1 Open the menu with »MENU«.
- The »PICTURE« menu appears.
- 2 Select the »CHANNEL SETUP« menu with »◀« or »▶«.
- 3 Select »Analogue Manual Tuning« with »▼« or »▲« and press »OK« to confirm.
- 4 Select the »Programme No« by pressing »▼« or »▲« and press »◀« or »▶« to set the preset.
- 5 Select »Current Channel« with »▼« or »▲«.
- 6 Press »OK« to choose between »S« (special channel) or »C« (channel).
- 7 Enter the channel number with »◀« or »▶« step by step or with »1...0« directly.

Note:

The current system is displayed in the »System« line. If the colour and/or sound is not functioning correctly, select »System« with »▼« or »▲«.

Select the necessary settings with »◀« or »▶«.

- 8 Press »▶||« (red) to finish the setting.

Note:

To set other television stations, repeat steps 4 to 8.

- 9 Press »MENU« to end the setting.

Fine tuning analogue television stations

The television automatically tunes itself to the best possible reception. You may need to fine tune it manually in areas where the reception is poor.

- 1 Select stations with »1 ... 0« directly or step by step with »P+« or »P-«.
- 2 Open the menu with »MENU«. - The »PICTURE« menu appears.
- 3 Select the »CHANNEL SETUP« menu with »◀« or »▶«.
- 4 Select »Analogue Manual Tuning« with »▼« or »▲« and press »OK« to confirm.
- 5 Select »Fine Tuning« with »▼« or »▲« and set with »◀« or »▶«.
- 6 Press »▶||« (red) to finish the setting.
- 7 Press »MENU« to end the setting.

Analogue Manual Tuning

System	BG
Current Channel	S 21
Fine Tuning	◀ ▶ + 00
Search	◀ ▶
Programme No	1
Skip	Yes
Frequency	443.25 MHz



Analogue Manual Tuning

System	BG
Current Channel	S 21
Fine Tuning	◀ ▶ + 00
Search	◀ ▶
Programme No	1
Skip	Yes
Frequency	443.25 MHz



Analogue Manual Tuning

System	BG
Current Channel	S 21
Fine Tuning	◀ ▶ + 00
Search	◀ ▶
Programme No	1
Skip	Yes
Frequency	443.25 MHz



SPECIAL SETTINGS

Changing stored channels for analogue stations

If channels were stored with the automatic channel search during the tuning of the television channels, you can delete them. You can also store stations in a different preset, change or enter the name of a stations as well as skip channels.

Select channel lists

- 1 Open the menu with »MENU«.
 - The »PICTURE« menu is displayed.
- 2 Select the »CHANNEL SETUP« menu with »◀« or »▶« and confirm with »OK«.
- 3 Select »Programme Table« with »▼« or »▲« and press »OK« to confirm.

Note:

Additional operations are explained in the following sections.

Deleting channels

- 1 In the »Programme Table« menu, press »▼« or »▲« to select the channel to be deleted and press »■« (yellow) to confirm.
- 2 Press »◀◀« (green) to confirm the deletion.

Note:

Press »▶▶▶« (red) to delete all the channels.

Sorting television channels

- 1 In the »Programme Table« menu, press »▼« or »▲« to select the channel to be moved.
- 2 Press »◀◀« (green) to highlight the channel.
- 3 Enter the new presets with one, two or three digits using »1...0«.
- 4 Press »OK« to confirm the entry.

Notes:

To sort the other television channels, repeat steps 1 to 4.

Entering the channel names (maximum of 5 characters)

- 1 In the »Programme Table« menu, select the desired channel with »▼«, »▲«, »◀« or »▶«.
- 2 Highlight the channel with »▶▶▶« (red).
- 3 Select letters or numbers with »▼« or »▲«, move to the next position with »◀« or »▶« and repeat.
- 4 Store the channel name with »OK«.

Note:

To enter additional channel names, repeat steps 1 to 4.

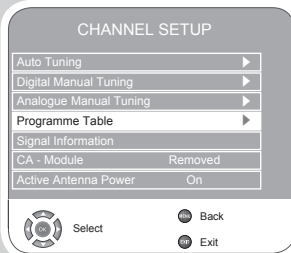

SPECIAL SETTINGS

Skipping television channels

You can highlight television stations to be skipped when you select with »P+« or »P-«. It is still possible to select using the number buttons.

- 1 In the »Programme Table« menu, select the desired channel with »▼«, »▲«, »◀« or »▶«.
- 2 Press »▶« to switch to the »⊙« symbol and press »OK« to highlight the television channel.
 - The channel is marked with »⊙«.

Note:

Channels can be enabled again. Press »▼« or »▲« to select the channel, press »▶« to switch to the symbol »⊙« and press »OK« to enable the channel again.

Creating a list of favourites

You can select your favourite channels and save them in up to four lists (FAV1 to FAV4).

- 1 In the »Programme Table« menu, select the television channel with »▼« or »▲«.
- 2 "Push" the television channel with »◀« or »▶« into the favourites list 1 to 4 and save it with »OK«.
 - The position in the favourites list is marked with »✓«.
 - You can enter the same channel in more than one favourites list.

Note:

You can delete channels from the favourites list. Press »▼« or »▲« and »◀« or »▶« to select the channel and »OK« to delete it.

Concluding the settings

- 1 Press »MENU« to finish the settings.

INFORMATION

Displaying signal information

(only for digital television channels)

- 1 Open the menu with **»MENU«**.
- The **»PICTURE«** menu appears.
- 2 Select the menu **»CHANNEL SETUP«** with **»◀«** or **»▶«**.
- 3 Select **»Signal Information«** with **»▼«** or **»▲«** and press **»OK«** to confirm.
- You will see information on the channel, modulation, quality and signal strength.

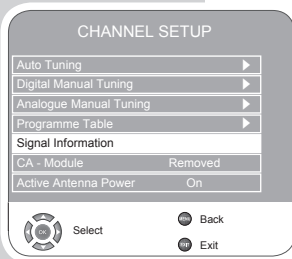

Notes:

The lower section of the menu shows the signal properties. The further the bar for **»Quality«** and **»Signal Strength«** extends to the right, the better the reception signal.

The signal level not only depends on your receiver system, but also on the channel which is currently active. Remember this when aligning your antenna using the signal level display.

- 4 Press **»MENU«** to end the display.

Updating software

(only for digital television channels)

- 1 Open the menu with **»MENU«**.
- The **»PICTURE«** menu appears.
- 2 Select the **»OPTIONS«** menu with **»◀«** or **»▶«**.
- 3 Select the **»Software Update«** menu by pressing **»▼«** or **»▲«**.
- 4 Press **»OK«** to start the software update.
- The software is updated automatically, if possible.
- 5 Press **»MENU«** to end the setting.



DVD SETTINGS

Setting the TV system (TV norm)

Select »NTSC« for televisions with the NTSC system, or »PAL« for those with the PAL system.

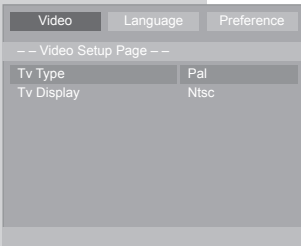

- 1 Press »**SETUP**« to open the main menu.
- 2 Select the »Video« menu item with »◀« or »▶«.
- 3 Select the »TV type« by pressing »▼« or »▲« and press »**OK**« to activate.
- 4 Select your setting (»PAL« or »Ntsc«) with »▼« or »▲« and press »**OK**« to confirm.
- 5 Press »**SETUP**« to close the menu.

Selecting the TV format for your television

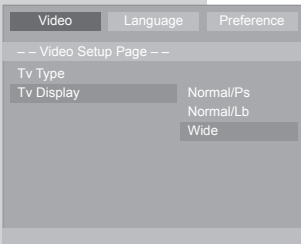

- 1 Press »**SETUP**« to open the main menu.
- 2 Select the »Video« menu item with »◀« or »▶«.
- 3 Select »Tv Display« by pressing »▼« or »▲« and press »**OK**« to activate.
- 4 Select the picture format by pressing »▼« or »▲« and press »**OK**« to confirm.
- 5 Press »**SETUP**« to close the menu.

Selecting the language of the screen menu

This sets the language of the screen menu for operation.

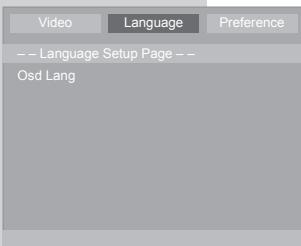

- 1 Press »**SETUP**« to open the main menu.
- 2 Select the »Language« menu item with »◀« or »▶«.
- 3 Select the »OSD Lang« by pressing »▼« or »▲« and press »**OK**« to activate.
- 4 Select the language by pressing »▼« or »▲« and press »**OK**« to confirm.
- 5 Press »**SETUP**« to close the menu.

DVD SETTINGS

Displaying and concealing the multi-angle symbol

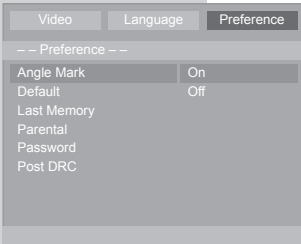

If this function is activated, the current camera perspective and all the camera angles are displayed. Not all DVDs have this function.

- 1 Press »**SETUP**« to open the main menu.
- 2 Select the »Preference« menu item with »◀« or »▶«.
- 3 Select the »Angle Mark« by pressing »▼« or »▲« and press »**OK**« to activate.
- 4 Press »▼« or »▲« to switch the function on and off and press »**OK**« to confirm.
- 5 Press »**SETUP**« to close the menu.

Resetting the DVD to its original condition

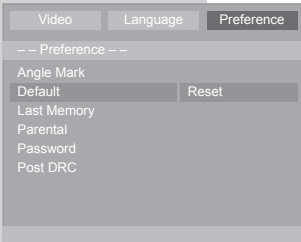

All custom settings are restored to the original status.

- 1 Press »**SETUP**« to open the main menu.
- 2 Select the »Preference« menu item with »◀« or »▶«.
- 3 Select »Default« by pressing »▼« or »▲« and press »**OK**« to activate.
- 4 Press »**OK**« to restore the DVD to the original condition.
- 5 Press »**SETUP**« to close the menu.

Last playback position

When this function is activated, the DVD player automatically returns to the last playback position and resumes playing once it is switched on again.

- 1 Press »**SETUP**« to open the main menu.
- 2 Select the »Preferences« menu item with »◀« or »▶«.
- 3 Select the »Last Memory« by pressing »▼« or »▲« and press »**OK**« to activate.
- 4 Select the function by pressing »▼« or »▲« (On) and press »**OK**« to confirm.

Note:

To deactivate the screen saver, repeat the setting and select »Off«.

- 5 Press »**SETUP**« to close the menu.

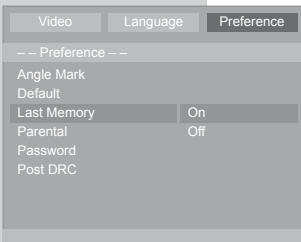

DVD SETTINGS

Authorising the content of a DVD

Films on DVD may be wholly or partially unsuitable for children.

These DVDs contain information which marks the content or scenes with access levels of 1 to 8. You can select one of the access levels and thus authorise alternative scenes for playback.

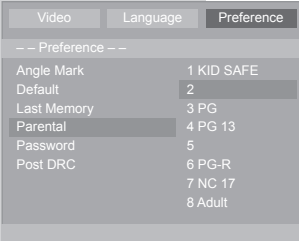

- 1 Place a disc in the compartment.
- 2 Press »**SETUP**« to open the main menu.
- 3 Select the »Preference« menu item with »◀« or »▶«.
- 4 Select »Parental« by pressing »▼« or »▲« and press »**OK**« to activate.
- 5 Select the access level by pressing »▼« or »▲« and press »**OK**« to confirm.
- 6 To confirm the access level, enter the current password with the number buttons »**0**« »**0**« »**0**« »**0**« and press »**OK**« to confirm.
- 7 Press »**SETUP**« to close the menu.

Changing the password

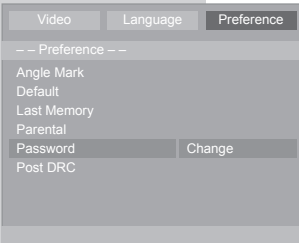

- 1 Press »**SETUP**« to open the main menu.
- 2 Select the »Preference« menu item with »◀« or »▶«.
- 3 Select »Password« by pressing »▼« or »▲« and press »**OK**« to activate.
- 4 Enter your current password with the number buttons »**0**« »**0**« »**0**« »**0**«.
- 5 Enter the new four-digit access code with the number buttons »**1 ... 0**«.
- 6 Enter the new four-digit access code with the number buttons »**1 ... 0**« and press »**OK**« to confirm.
- 7 Press »**SETUP**« to close the menu.

Switching the dynamic range (volume range) on and off

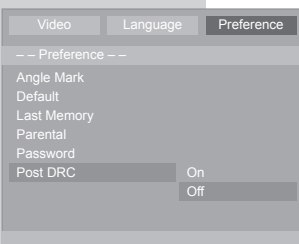

- 1 Press »**SETUP**« to open the main menu.
- 2 Select the »Preference« menu item with »◀« or »▶«.
- 3 Select »Post DRC« by pressing »▼« or »▲« and press »**OK**« to activate.
- 4 Select the function with »▼« or »▲« (»On«) and press »**OK**« to confirm.
- 5 Press »**SETUP**« to close the menu.

INFORMATION

Technical data

Operating voltage:	220 - 240 V ~, 50 - 60 Hz
Power consumption:	in operation 50 W in standby < 1 W
Sound output:	2 x 6 watts music (2 x 3 sine wave)
Reception ranges:	Analogue: C01 ... C80, special channels S01 ... S41 Digital: VHF/UHF Bandwidth 7 MHz and 8 MHz COFDM modes: 2k and 8k Constellation: 16QAM, 64QAM, QPSK
Preset channels:	400 (digital), 99 (analogue) and 6 AV, 1 USB
Screen size:	55 cm/21.6"
Max. resolution:	WXGA 1366 x 768
Disc formats:	DVD R, DVD RW, CD-R, CD-RW
Media formats:	DVD video, audio CD, video CD (VCD 1.0/1.1/2.0), S-Video CD, CD ROM (MP4-ASP, MP3, WMA, JPEG) USB 2.0
Weight:	approx 5 kg

Service information for dealers

The television set may only be operated with the mains adapter supplied. The product complies with the following EU directives: 2006/95/EG directive for electrical equipment to be used within defined voltage ranges. 2004/108/EG directive on electromagnetic compatibility.

The device complies with the following standards: EN 60065, EN 55013, EN 55020, EN 55022, EN 55024.

Environmental note

This product has been made from high-quality parts and materials which can be re-used and recycled.

Therefore, do not throw the product away with normal household waste at the end of its life. Take it to a collection point for recycling electrical and electronic devices. This is indicated by this symbol on the product, in the operating manual and on the packaging.

Please find out about collection points operated by your local authority. Help protect the environment by recycling used products.

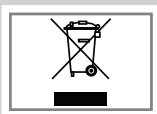

INFORMATION

Troubleshooting

If the remedies given below do not work, please consult an authorised GRUNDIG dealer. Please bear in mind that malfunctions can also be caused by external devices such as video recorders or satellite receivers.

Problem	Possible cause	Remedy
Screen lit (snow), but no station	Antenna cable	Is the antenna cable connected?
	No TV station programmed	Start a station search
Poor picture contrast	Picture settings incorrectly set	Adjust the brightness, contrast or colour setting
	Problem at station	Test with a different station
Interference to picture and/or sound	Interference from other devices	Change the position of the device
Ghosting, reflection	Channel setting	Automatic or manual channel setting/ fine tuning
	Antenna	Have antenna cable or system checked
No colour	Colour intensity at maximum	Turn up the colour
	TV standard setting (if setting option is available)	Select the correct colour standard
	Problem at station	Test with a another channel
Picture but no sound	Volume set to minimum	Turn up or switch on the volume
Teletext missing or faulty	Problem at station	Test with a another channel
	Television station (has no teletext) or antenna system	Test another channel for fine tuning and ghosts
	Station signal too weak	Check the antenna system
Remote control does not work	No optical connection	Point the remote control at the television set
	Remote control batteries	Check the batteries, change if necessary
	Operating condition undefined	Switch off the television with the main power button for approximately 2 minutes
Picture is dark in PC mode	Incorrect setting for picture resolution and picture frequency on the PC	Change the setting on the PC (for example, picture resolution 1280 x 768, picture frequency 60Hz)

NOTE:

This is a Class A product. During operation the device can cause radio interference. In this case the user may have to remedy this. Please contact your specialist dealer.

INFORMATION

General information on laser devices

This device is a CLASS 1 LASER PRODUCT. This means that the laser is designed in such a way as to ensure that the maximum permissible emission value cannot be exceeded under any circumstances.

Caution:

If operating devices or methods other than those specified here are employed, it may lead to dangerous exposure to emissions.

This device emits laser radiation. Because of the danger of eye injuries, the unit may only be opened or serviced by trained personnel.

If settings other than those stated here are used or other procedures are carried out, this may lead to dangerous exposure to radiation.

This product contains components which are covered by certain U.S. patents or for other reasons are considered intellectual property of the Macrovision Corporation and other proprietors. The use of this protected technology must first be approved by Macrovision Corporation and is only permitted for private use at home or for other restricted applications provided that all the subsequent approvals from Macrovision Corporation have been granted. Reproduction or disassembly of the device is prohibited.

CLASS 1
LASER
PRODUCT



INHALT

4

6

6

6

6

8

8

9

10

10

11

11

12

13

15

15

16

18

19

21

21

22

23

23

24

25

25

25

27

27

29

31

33

33

34

34

34

35

36

38

38

39

39

39

39

39

AUFSTELLEN UND SICHERHEIT

ALLGEMEINES

Besonderheiten Ihres Fernsehgerätes

Empfang digitaler Programme

Common Interface - was ist das?

ANSCHLIESSEN/VORBEREITEN

Antenne und Netzkabel anschließen

Batterien in die Fernbedienung einlegen

AUF EINEN BLICK

Die Anschlüsse des Fernsehgerätes

Die Bedienelemente des Fernsehgerätes

Neigungswinkel des Bildschirms anpassen

Die Fernbedienung für Fernseh-Betrieb

Die Fernbedienung für DVD- und Daten-Betrieb

EINSTELLUNGEN

Fernseh-Programme suchen

Programmbelegung der digitalen Programme ändern

Bild-Einstellungen

Ton-Einstellungen

FERNSEH-BETRIEB

Grundfunktionen

Zoom-Funktion

Zapp-Funktion

Elektronischer Programmführer (TV-Guide)

Bildformat-Umschaltung

VIDEOTEXT-BETRIEB

FLOF-text und Normaltext-Betrieb

Weitere Funktionen

KOMFORT-FUNKTIONEN

Komfort-Funktionen

Kindersicherung

Timer-Funktionen

WIEDERGABE EINER DVD

Besonderheiten des DVD-Betriebes

Vorbereiten

Disc einlegen

Disc entnehmen

Wiedergabe eines Titels

Zusatzfunktionen der Wiedergabe

Ein Kapitel, einen Titel oder die Disc wiederholen

Wiedergabe-Programm erstellen

WIEDERGABE EINER S-VCD/VCD

Merkmale von S-VCDs/VCDs

PBC (Play Back Control)

Wiedergabe eines Tracks

Bildsuchlauf

40

40

41

41

42

43

43

45

45

46

47

47

49

50

51

52

52

52

52

53

53

53

54

54

55

57

59

59

59

60

60

60

60

61

61

61

62

62

62

63

63

63

64

65

65

WIEDERGABE VON AUDIO-/VIDEO-DATEN

Die Dateiformate

Externe Datenträger anschließen

Vorbereiten

Der Dateimanager

Wiedergabe – Grundfunktionen

Zusatzfunktionen der Wiedergabe

Wiedergabe von Picture-CDs

Wiedergabe von Audio-Daten

Wiederhol-Funktionen

BETRIEB MIT EXTERNEN GERÄTEN

DVD-Player, DVD-Recorder, Videorecorder oder Set Top-Box

Kopfhörer

Decoder oder Satellitenreceiver

Camera-Recorder

BETRIEB ALS PC-MONITOR

PC anschließen

Programmplatz für den PC anwählen

Einstellungen für den PC

BETRIEB MIT COMMON INTERFACE

CA-Modul einschieben

Zugangskontrolle für CA-Modul und die Smartcard

SONDEREINSTELLUNGEN

Digitale Fernseh-Programme einstellen

Analoge Fernseh-Programme einstellen

Programmebelegung der analogen Programme ändern

INFORMATIONEN

Signalinformationen einblenden

Software aktualisieren

DVD EINSTELLUNGEN

TV System einstellen (TV-Norm)

TV Format Ihres Fernsehgerätes wählen

Sprache der Bildschirmmenüs wählen

Multi-Angle-Symbol aus- und einblenden

DVD-Teil in den Auslieferungszustand schalten

Letzte Wiedergabeposition

Inhalt der DVD autorisieren

Kennwort ändern

Dynamik ein-/ausschalten

Technische Daten

Service-Hinweise für den Fachhandel

Umwelthinweis

Störungen selbst beheben

Allgemeine Hinweise für Geräte mit Laser

GRUNDIG Kundenberatungszentrum

AUFSTELLEN UND SICHERHEIT

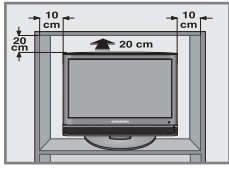

Beachten Sie beim Aufstellen des Fernsehgerätes bitte die folgenden Hinweise:

Dieses Fernsehgerät ist für den Empfang und die Wiedergabe von Bild- und Tonsignalen bestimmt.

Jede andere Verwendung ist ausdrücklich ausgeschlossen.

Fremdlicht auf dem Bildschirm beeinträchtigt die Bildqualität.

Um für eine ausreichende Belüftung zu sorgen, achten Sie auf genügend große Abstände in der Schrankwand.

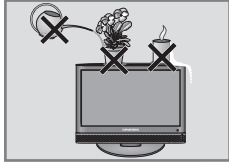

Das Fernsehgerät ist für den Betrieb in trockenen Räumen bestimmt. Sollten Sie es dennoch im Freien betreiben, sorgen Sie unbedingt dafür, dass es vor Feuchtigkeit (Regen, Wasserspritzer) geschützt ist. Setzen Sie das Fernsehgerät keinerlei Feuchtigkeit aus.

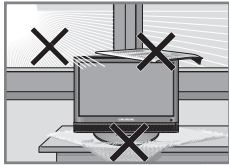

Stellen Sie keine mit Flüssigkeiten gefüllten Gefäße (Vasen oder Ähnliches) auf das Fernsehgerät. Das Gefäß kann umkippen und die Flüssigkeit kann die elektrische Sicherheit beeinträchtigen.

Stellen Sie das Fernsehgerät auf eine ebene und harte Unterlage. Legen Sie keine Gegenstände (zum Beispiel Zeitungen) auf das Fernsehgerät und keine Deckchen oder Ähnliches unter das Fernsehgerät.

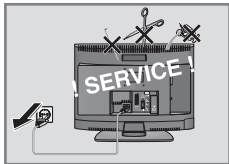

Stellen Sie das Fernsehgerät nicht in unmittelbare Nähe der Heizung oder in die pralle Sonne, dadurch wird die Kühlung beeinträchtigt. Wärmestaus sind Gefahrenquellen und beeinträchtigen die Lebensdauer des Fernsehgerätes. Lassen Sie sicherheitshalber von Zeit zu Zeit die Ablagerungen im Fernsehgerät vom Fachmann entfernen.

Stecken Sie keine Fremdkörper in den Schacht für die Disc.

Sie dürfen das Fernsehgerät auf keinen Fall öffnen. Für Schäden, die durch unsachgemäße Eingriffe entstehen, geht der Anspruch auf Gewährleistung verloren.

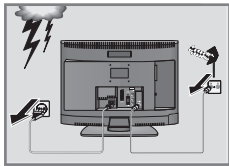

Achten Sie darauf, dass das Netzkabel oder (wenn vorhanden) der Netzadapter nicht beschädigt wird.

Das Fernsehgerät darf nur mit dem beiliegenden Netzkabel/Netzadapter betrieben werden.

Gewitter stellen eine Gefahr für jedes elektrische Gerät dar. Auch wenn das Fernsehgerät ausgeschaltet ist, kann es durch einen Blitzschlag in das Stromnetz und/oder die Antennenleitung beschädigt werden. Bei einem Gewitter müssen Sie immer den Netz- und den Antennenstecker ziehen.

Reinigen Sie den Bildschirm nur mit einem feuchten, weichen Tuch. Verwenden Sie nur klares Wasser.

Bitte beachten Sie beim Aufstellen des Gerätes, dass Oberflächen von Möbeln mit den verschiedensten Lacken und Kunststoffen beschichtet sind. Sie enthalten meistens chemische Zusätze die u. a. das Material der Gerätefüße angreifen können. Dadurch können Rückstände auf der Möbeloberfläche entstehen, die sich nur schwer oder nicht mehr entfernen lassen.

AUFSTELLEN UND SICHERHEIT _____

Der Bildschirm Ihres LCD-Fernsehgerätes entspricht den höchsten Qualitätsanforderungen und wurde bezüglich Pixelfehlern überprüft.

Aus technologischen Gründen ist es – trotz größter Sorgfalt bei der Herstellung – nicht 100% auszuschließen, dass einige Bildpunkte Defekte aufweisen.

Derartige Pixelfehler können – wenn sie in den spezifizierten Grenzen der DIN Norm liegen – nicht als Gerätedefekt im Sinne der Gewährleistung betrachtet werden.

Hinweis:

Schließen Sie keine Geräte an, wenn Ihr Gerät eingeschaltet ist. Schalten Sie vor dem Anschließen auch die anderen Geräte aus!

Stecken Sie den Netzstecker Ihres Gerätes erst dann in die Steckdose, wenn Sie die externen Geräte und die Antenne angeschlossen haben!

Sorgen Sie dafür, dass der Netzstecker frei zugänglich ist!

Vorsicht:

Wenn Sie für Ihr Fernsehgerät eine Wandhalterung vorsehen, beachten Sie unbedingt die Montageanleitung dieser Wandhalterung oder lassen Sie die Montage durch Ihren Fachhändler durchführen.

Beim Kauf der Wandhalterung achten Sie bitte darauf, dass alle am Fernsehgerät vorgesehenen Befestigungspunkte in der Wandhalterung vorhanden sind und bei der Montage verwendet werden.

Besonderheiten Ihres Fernsehgerätes

Mit dem Fernsehgerät können alle „freien“ digitalen und alle analogen Programme empfangen und verarbeitet werden. Dieses Fernsehgerät besitzt ein integriertes digitales und analoges Empfangsteil. Die digitalen Programme werden über das digitale Empfangsteil in hervorragender digitaler Ton- und Bildqualität aufbereitet.

Der Elektronische Programmführer TV-Guide (nur bei digitalen Programmen) informiert Sie über kurzfristige Programmänderungen, sowie über das gesamte Programmangebot der verschiedensten Sendeanstalten für die nächsten Tage.

Detaillierte Informationen zu den einzelnen Fernseh-Sendungen sind – falls von der Sendeanstalt angeboten – ebenfalls im Elektronischen Programmführer verfügbar.

An die USB-Buchse können Sie verschiedene Datenträger wie zum Beispiel eine externe Festplatte, einen USB-Memory Stick oder eine Digital-Camera anschließen. Mit Hilfe des Dateimanagers können Sie dann gezielt die gewünschten Dateiformate (z.B. MP4-, MP3- oder JPEG-Daten) anwählen und abspielen.

Empfang digitaler Programme

Für den Empfang digitaler Programme benötigen Sie eine digitaltaugliche Haus- oder Zimmerantenne (passive oder aktive Zimmerantenne mit eigener Spannungsversorgung).

Anders als bei der Übertragung analoger Programme ist nicht jedem einzelnen digitalen Programm eine eigene Sendefrequenz zugeordnet, sondern mehrere Programme sind in einem Bouquet auf regionaler oder nationaler Ebene gebündelt.

Die aktuellen Übertragungsdaten können Sie im Videotext-Angebot verschiedener Sendeanstalten abfragen bzw. einer aktuellen Fernseh-Fachzeitschrift oder dem Internet entnehmen.

Common Interface - was ist das?

Common Interface (CI) ist eine Schnittstelle für DVB-Empfänger.

Verschlüsselte Programme können nur mit einem dem Verschlüsselungssystem entsprechenden CA-Modul in Verbindung mit der dazugehörigen Smartcard gesehen werden.

Das Fernsehgerät ist mit einem Common Interface-Schacht ausgestattet, in den CA-Module verschiedener Anbieter eingesetzt werden können.

In das CA-Modul wird die entsprechende Smartcard des Anbieters zum „Freischalten“ gewünschter verschlüsselter Programme eingeschoben.

DVD-Betrieb

Bei dem Betrieb mit DVDs bietet Ihr Gerät Ihnen perfekte digitale Bildwiedergabe in Studioqualität.

Weitere Merkmale von DVDs sind zum Beispiel die Wahl des Tonkanals und der Synchronsprache, die Wahl der Sprache beim Einblenden von Untertiteln sowie die Wahl verschiedener Aufnahmewinkel des Kamerastandortes.

Zusätzlich zu DVDs können auch MP4-Video-CDs, MP3-CDs, JPEG-codierte (Foto)-CDs, Video-CDs, S-Video-CDs und Audio-CDs wiedergegeben werden.

Die Funktionen dieser Daten-CDs ist im Kapitel „Wiedergabe von Audio-Video-Dateien“ ab Seite 40 beschrieben.

ANSCHLIESSEN/VORBEREITEN

Antenne und Netzkabel anschließen

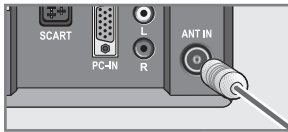
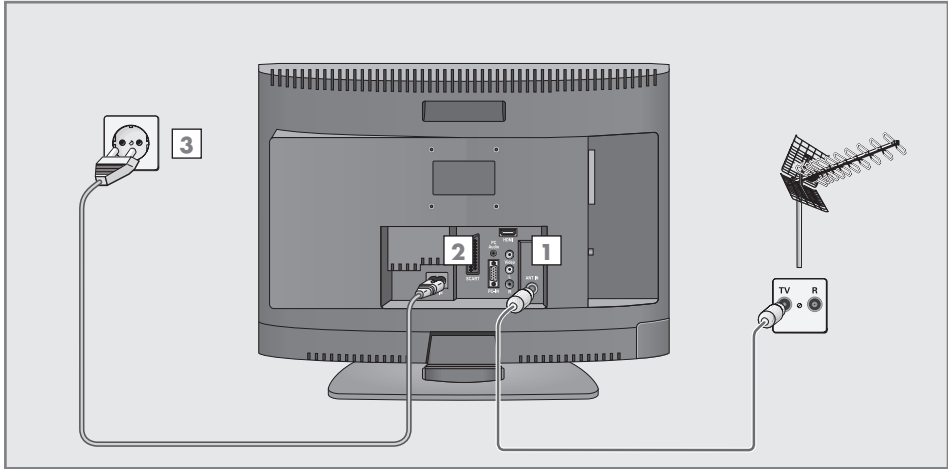

- 1 Antennenkabel der Haus- oder Zimmerantenne (passive oder aktive Zimmerantenne mit eigener Spannungsversorgung für digitale Fernseh-Programme) in die Antennenbuchse »**ANT IN**« des Fernsehgerätes stecken;

oder

Antennenkabel der Hausantenne (für analoge Fernsehprogramme) in die Antennenbuchse »**ANT IN**« des Fernsehgerätes stecken.

Hinweis:

Beim Anschluss einer Zimmerantenne muss diese evtl. abwechselnd an verschiedenen Orten platziert werden, um einen optimalen Empfang zu erhalten.

- 2 Beigepacktes Netzkabel in die Netzbuchse »**AC IN**« des Fernsehgerätes stecken.
- 3 Stecker des Netzkabels in eine Steckdose stecken.

Hinweise:

Stecken Sie den Netzstecker Ihres Gerätes erst dann in die Steckdose, wenn Sie die externen Geräte und die Antenne angeschlossen haben!

Schließen Sie das Fernsehgerät nur mit dem mitgelieferten Netzkabel an eine geeignete Schutzkontaktsteckdose mit Erdung an.

Verwenden Sie keine Adapterstecker oder Verlängerungskabel, die nicht den geltenden Sicherheitsnormen entsprechen und nehmen Sie auch keinen Eingriff an dem Netzkabel vor.

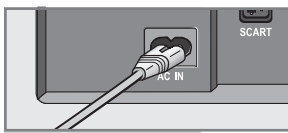

ANSCHLIESSEN/VORBEREITEN

Batterien in die Fernbedienung einlegen

- 1 Batteriefach öffnen, dazu Deckel abnehmen.
- 2 Batterien einlegen (Typ Micro, z.B. R03 oder AAA, 2x1,5V). Dabei Polung beachten (im Batteriefachboden markiert).
- 3 Batteriefach schließen.

Hinweis:

Wenn das Fernsehgerät auf die Fernbedienbefehle nicht mehr richtig reagiert, können die Batterien verbraucht sein. Verbrauchte Batterien unbedingt entfernen.

Für Schäden, die durch ausgelaufene Batterien entstehen, kann nicht gehaftet werden.

Umwelthinweis

Die Batterien - auch schwermetallfreie - dürfen nicht im Hausmüll entsorgt werden. Verbrauchte Batterien müssen in die Altbatteriesammelgefäße bei Handel und öffentlich-rechtlichen Entsorgungsträgern gegeben werden.

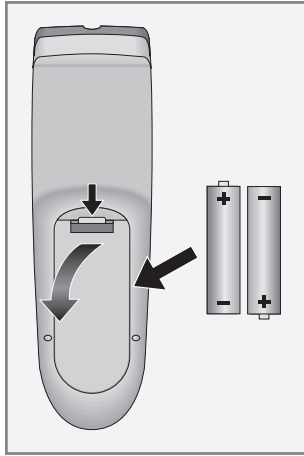

AUF EINEN BLICK

Die Anschlüsse des Fernsehgerätes

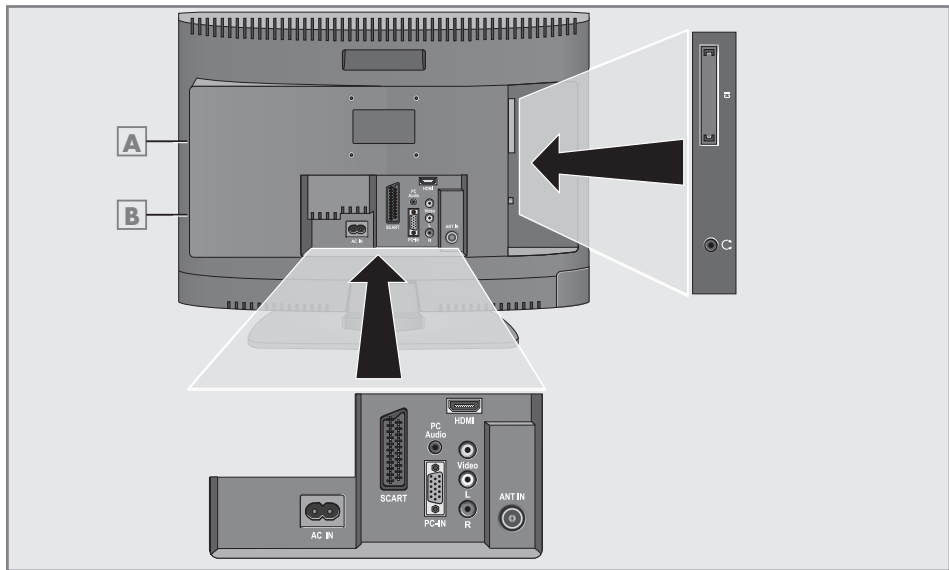

A

Schacht für Disc.

B

USB-Buchse für externe Datenträger.

AC IN

Buchse für das Netzkabel.

SCART

Euro/AV-Buchse (FBAS-Signal, RGB-Signal).

PC-IN

VGA-Buchse, Bildsignal-Eingang für PC.

PC Audio

Tonsignal-Eingang für PC.

R L

Tonsignal-Eingang für Camerarecorder.

Video

Bildsignal-Eingang für Camerarecorder.

HDMI

HDMI-Buchse, Ton-/Bildsignal-Eingang (HDMI).

ANT IN

Antennenbuchse.



Kopfhöreranschluss (3,5 mm ø Klinke).





CI

Common Interface-Schacht.

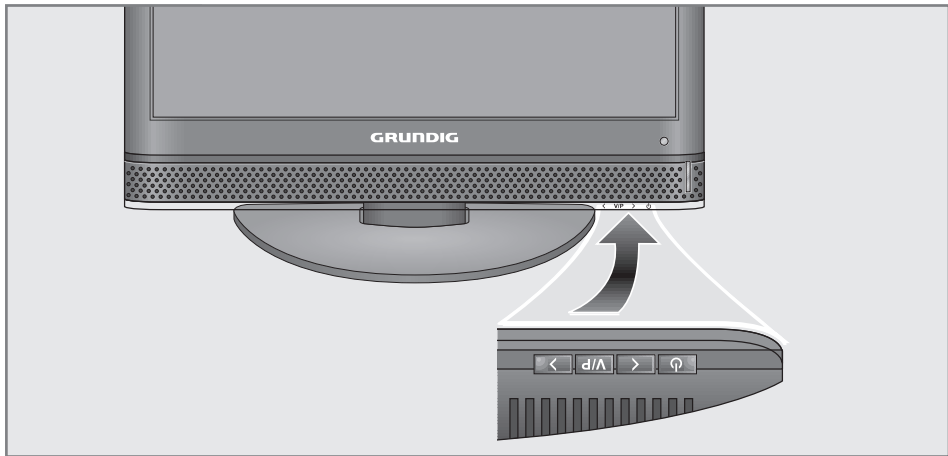
AUF EINEN BLICK

Die Bedienelemente des Fernsehgerätes



-  Schaltet das Fernsehgerät aus Bereitschaft (Stand-by) ein und wieder in Bereitschaft.
-  Lautstärke verringern;
Programmwahl abwärts.
-  Vorwahltaaste für Lautstärke oder Programmwahl.
Schaltet das Fernsehgerät aus Stand-by ein.
-  Lautstärke vergrößern;
Programmwahl aufwärts.

Neigungswinkel des Bildschirmes anpassen

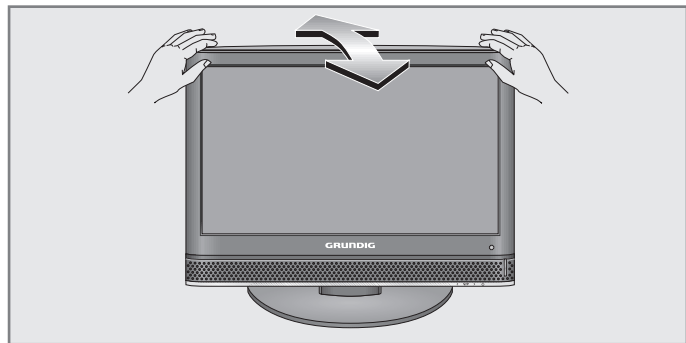





- 1 Bildschirm vorsichtig nach vorne oder hinten schwenken.

AUF EINEN BLICK

Die Fernbedienung für Fernseh-Betrieb



- MUTE** Ton ein/aus (stummschalten).
- POWER** Schaltet das Fernsehgerät aus Bereitschaft (Stand-by) ein und wieder in Bereitschaft.
- 1 ... 0** Schalten das Fernsehgerät aus Stand-by ein; wählen Programme direkt.
- 16:9** Schaltet das Bildformat um; wählt im Videotext-Betrieb die Funktion Split Screen.
- 0 FAV** Ruft die Favoriten-Programmliste auf.
-  Vergrößert das Bild.
- i** Blendet Nummer und Namen des Programmes ein (im analogen Fernseh-Betrieb); blendet Uhrzeit, Programmplatzinformationen sowie Programminformationen ein (im digitalen Fernseh-Betrieb); wählt im Videotext-Betrieb die Seite 100.
- MENU** Ruft das Menü auf. Schaltet die Menüs ab.
-  Schaltet in den Menüs eine Menüebene zurück.
- V+ V-** Ändern die Lautstärke.
- ▼ ▲** Bewegen im Menü den Cursor nach oben/ unten.
- ◀ ▶** Bewegen im Menü den Cursor nach links/rechts.
- OK** Ruft die Programmliste auf; aktiviert verschiedene Funktionen.
- P+ P-** Schalten das Fernsehgerät aus Stand-by ein; wählen Programme schrittweise.
-  Ruft die Vorauswahl für AV-Programmplätze, den DVD- und den USB-Betrieb auf. Danach Auswahl mit »▼« oder »▲« und bestätigen mit »OK«.
-  **REPEAT** Umschalten zwischen den beiden zuletzt gewählten Programmen.
- ?/EPG A-B** Ruft den Elektronischen Programmführer (TV-Guide) auf; Antwortfreigabe im Videotext-Betrieb.
- TXT** Schaltet zwischen Videotext-Betrieb und TV-Betrieb um.
- HOLD** Seitenstopp im Videotext-Betrieb.

AUF EINEN BLICK



Ruft das Menü »Untertitelsprachen« auf (im digitalen Fernseh-Betrieb).
Schaltet auf doppelte Zeichengröße im Videotext-Betrieb.



Ruft das Menü »Audiosprachen« auf (im digitalen Fernseh-Betrieb).
Aktualisiert eine Seite im Videotext-Betrieb.



Wählt im Videotext-Betrieb eine Seite.

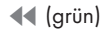

Wählt im Videotext-Betrieb eine Seite.



Wählt im Videotext-Betrieb eine Seite.

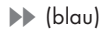

Wählt im Videotext-Betrieb eine Seite.

Die Fernbedienung für DVD- und Daten-Betrieb

16:9 (Angle)

Wählt während der Wiedergabe verschiedene Blickwinkel* (Kamera-Standorte) von bestimmten Szenen oder Passagen der DVD.



Wählt die Zoomfunktion an.



Zum Anwählen und Einblenden von Untertiteln* der DVD während der Wiedergabe



Schaltet während der Wiedergabe um zwischen Original- und Synchronsprache* einer DVD.

Schaltet zwischen verschiedenen Tonformaten um.

1 ... 0

Ziffern-Tasten für verschiedene Eingaben.

P+

Zum Programmieren einer Wiedergabeliste für die eingelegte Disc.

GOTO

Ruft das Menü zur Eingabe und Anwahl von Titel, Kapitel oder Spielzeit auf.

i

Blendet Informationen über Titel, Kapitel und die Spielzeit ein.



Bewegen Cursor nach oben/unten.



Bewegen Cursor nach links/rechts.

OK

Bestätigt Funktionen

TITLE

Ruft während der Wiedergabe das Titelmü* der DVD auf.

* abhängig von der verwendeten DVD

AUF EINEN BLICK



Ruft während der Wiedergabe das Discmenü* einer DVD auf;
schaltet Playback Control (PBC) ein/aus (bei VCD/S-VCD);
ruft bei der Wiedergabe von Audio/Videodaten den Dateimanager auf.

REPEAT

Wählt Wiederholfunktionen.

A-B

Wählt die Wiederholfunktionen A - B.



Wählt während der Wiedergabe den vorherigen Titel/Abschnitt.



Wählt während der Wiedergabe den nächsten Titel/Abschnitt.



Schaltet während der Wiedergabe auf Bildsuchlauf rückwärts in verschiedenen Geschwindigkeiten.



Schaltet während der Wiedergabe auf Bildsuchlauf vorwärts in verschiedenen Geschwindigkeiten.



Zum Ausschieben der Disc.



Startet die Wiedergabe;
Standbild bei DVDs und Video-Daten;
Pause bei Audio- und MP3-Daten.



Unterbricht jede Lauffunktion.

SETUP

Ruft das Hauptmenü des DVD-Teiles auf.

EINSTELLUNGEN

Fernseh-Programme suchen

Das Fernsehgerät ist mit einem automatischen Programmsuchlauf ausgestattet, der zuerst digitale Fernseh-Programme und danach analoge Fernseh-Programme sucht.

Sie starten den Suchlauf und können danach die Fernseh-Programme in der Reihenfolge Ihrer Wahl sortieren.

Es stehen 400 Programmplätze für digitale Programme und 99 für analoge Fernseh-Programme zur Verfügung, die mit Fernseh-Programmen von der Antenne oder vom Kabelanschluss (analoge Programme) belegt werden können.

- 1 Fernsehgerät mit »POWER«, »1...0« oder »P+« oder »P-« aus Bereitschaft (Stand-by) einschalten.
 - Nach der ersten Inbetriebnahme wird das Menü »Installation Guide« (Installation) eingeblendet.

- 2 Gewünschte Sprache mit »◀« oder »▶« wählen.

Hilfe:

Wenn am Bildschirm das Menü »Installation« nicht erscheint, Einstellung nach dem Kapitel „Fernsehgerät in den Auslieferungszustand zurücksetzen“, auf Seite 27 durchführen.

Achtung!

Die Antennenspannung darf nur eingeschaltet werden, wenn die Antenne auch wirklich eine aktive Zimmerantenne mit Signalverstärker ist und diese nicht schon selbst über ein Steckernetzteil (oder ähnliches) mit Spannung versorgt wird. Ansonsten kann es zu einem Kurzschluss oder zur Zerstörung Ihrer Antenne kommen!

- 3 Zeile »Aktivantenne« mit »▼« oder »▲« wählen. Mit »◀« oder »▶« die Antennenspannung einschalten (»Ein«).

- 4 Zeile »Programmsuchlauf« mit »▼« oder »▲« wählen und mit »OK« bestätigen.
 - Die Zeile »Land« ist aktiv.

- 5 Land mit »◀« oder »▶« wählen.

- 6 Zeile »Suchtyp« mit »▼« oder »▲« wählen. Mit »◀« oder »▶« wählen, ob nur Digitale Fernseh-Programme (DTV), nur Analoge Fernseh-Programme (ATV) oder beides (ATV & DTV) gesucht werden sollen.

- 7 Zeile »Zeitzone« mit »▼« oder »▲« wählen. Zeitzone mit »◀« oder »▶« wählen.

- 8 Suchlauf mit »OK« starten.
 - Das Menü »Suchen« wird eingeblendet, der Suchlauf nach Fernseh-Programmen beginnt. Er kann - je nach Anzahl der zu empfangenden Fernseh-Programme - einige Minuten dauern.

Hinweis:

Der Suchlauf kann mit »MENU« vorzeitig beendet werden.

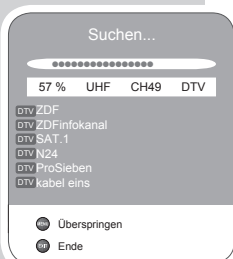
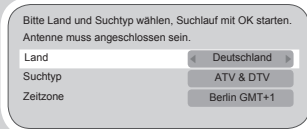
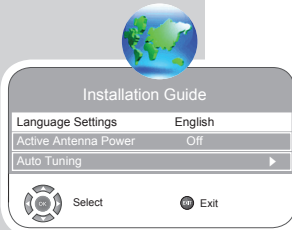

EINSTELLUNGEN

Programmebelegung der digitalen Programme ändern

Sie können die Reihenfolge der gefundenen Programme nach Ihren eigenen Wünschen sortieren, nicht benötigte Programme löschen und einzelne Programmplätze sperren (Kindersicherung).

Mit »▶▶« (blau) kann zwischen der »Programmtabelle – ALLE (ATV, DTV, RADIO)«, der »Programmtabelle – DTV«, der »Programmtabelle – RADIO« und der »Programmtabelle – ATV« gewechselt werden.

Mit »▶▶||« (rot) können die zu einem Netzwerk zugeordnete Programme angezeigt werden.

Mit »P+« kann die Programmtabelle zur nächsten Seite, mit »P-« eine Seite zurück geschaltet werden.

Programmtabelle aufrufen

- 1 Menü mit »MENU« aufrufen.
– Das Menü »BILD« wird eingeblendet.
- 2 Menü »INSTALLATION« mit »◀« oder »▶« wählen.
- 3 Zeile »Programmtabelle« mit »▼« oder »▲« wählen und mit »OK« bestätigen.
– Das Menü »Programmtabelle« wird eingeblendet.

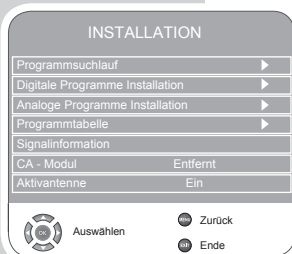

Programme auf andere Programmplätze verschieben

- 1 Im Menü »Programmtabelle« das zu verschiebende Fernseh-Programm mit »▼« oder »▲« wählen.
- 2 Fernseh-Programm mit »◀◀« (grün) markieren.
- 3 Neuen Programmplatz mit »1...0« ein-, zwei- oder dreistellig eingeben.
- 4 Eingabe mit »OK« bestätigen.

Hinweise:

Weitere Fernseh-Programme sortieren, dazu die Schritte 1 bis 4 wiederholen.

Fernseh-Programme mit fest zugeordneten Programmnummern (z.B. französische Programme mit LCN-Codierung) können nicht verschoben werden.

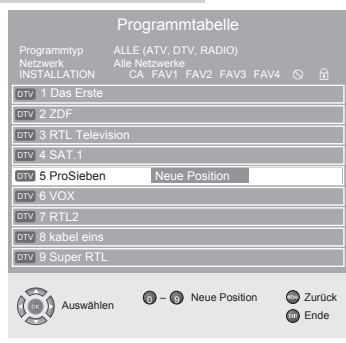

EINSTELLUNGEN

Favoritentabellen erstellen

Sie können Ihre bevorzugten Fernseh-Programme auswählen und in bis zu vier Favoritentabellen (FAV1 bis FAV4) speichern.

- 1 Im Menü »Programmtabelle« das gewünschte Fernseh-Programm mit »▼« oder »▲« wählen.
- 2 Fernseh-Programm mit »◀« oder »▶« in die Favoritentabelle 1 bis 4 „schieben“ und mit »OK« speichern.
 - Die Position in der Favoritentabelle ist mit »✓« markiert.
 - Sie können das gleiche Fernseh-Programm in mehreren Favoritentabellen eintragen.

Hinweis:

Das Fernseh-Programm kann aus der Favoritentabelle gelöscht werden. Fernseh-Programm mit »▼« oder »▲« und »◀« oder »▶« wählen und mit »OK« löschen.

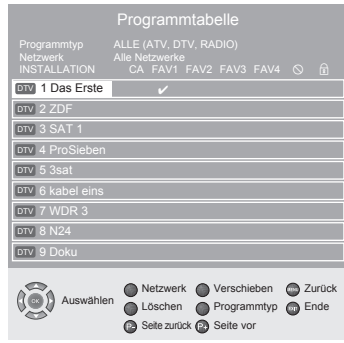

Programme löschen

- 1 Im Menü »Programmtabelle« das zu löschende Fernseh-Programm mit »▼« oder »▲« wählen und mit »■« (gelb) bestätigen.
- 2 Löschvorgang mit »◀◀« (grün) bestätigen.
- 3 Schaltfläche »Ja« mit »◀« oder »▶« wählen und mit »OK« bestätigen.

Hinweise:

Mit »▶▶« (rot) können alle Fernseh-Programme gelöscht werden.

Die Programmplätze, deren Fernseh-Programme gelöscht wurden, werden in der »Programmtabelle« nicht mehr angezeigt.

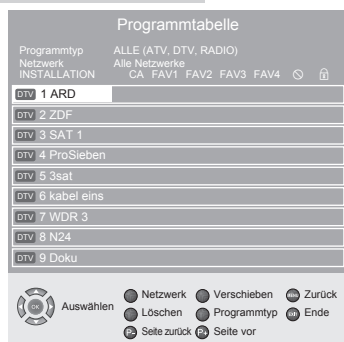

Fernseh-Programme überspringen

Sie können Fernseh-Programme markieren, die bei der Anwahl mit »P+« oder »P-« übersprungen werden sollen. Eine Anwahl mit den Zifferntasten ist weiterhin möglich.

- 1 Im Menü »Programmtabelle« das gewünschte Fernseh-Programm mit »▼« oder »▲« wählen.
- 2 Mit »▶« zum Symbol »⊙« schalten und Fernseh-Programm mit »OK« markieren.
 - Das Fernseh-Programm ist mit »⊙« gekennzeichnet.

Hinweis:

Das Fernseh-Programm kann wieder freigegeben werden. Fernseh-Programm mit »▼« oder »▲« wählen, mit »▶« zum Symbol »⊙« schalten und Sperre mit »OK« abschalten.

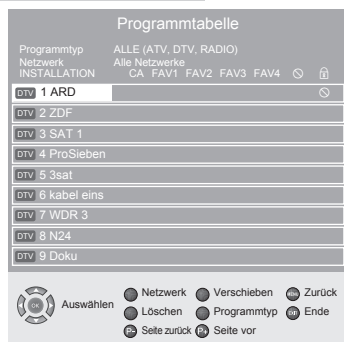

Einstellungen beenden

- 1 Einstellungen mit »MENU« beenden.

EINSTELLUNGEN

Bild-Einstellungen



BILD

Bildmodus	Natürlich
Helligkeit	45
Kontrast	88
Farbe	55
Schärfe	50
Farbtemperatur	Mittel

Auswählen Zurück Ende

- 1 Menü mit »**MENU**« aufrufen.
- Das Menü »BILD« wird eingeblendet.
- 2 Benötigte Zeile (Funktion) »Bildmodus«, »Helligkeit«, »Kontrast«, »Farbe«, »Schärfe« oder »Farbtemperatur« mit »▼« oder »▲« wählen.
Gewünschten Wert mit »◀« oder »▶« wählen und mit »**OK**« bestätigen.

Hinweis:

Weitere Einstellungen finden Sie auf der zweiten Seite des »BILD« Menüs.

- 3 Zur zweiten Menüseite mit »▼« schalten und Zeile »Erweiterte Bildeinstellungen« mit »**OK**« bestätigen.
- 4 Benötigte Zeile (Funktion) »Rauschreduktion«, »MPEG Artefact Reduction«, »Brilliant Farbe«, »Perfect Clear«, »Dyn. Kontrast«, »Dynamische Beleuchtung« oder »Backlight« mit »▼« oder »▲« wählen.
Gewünschten Wert mit »◀« oder »▶« wählen und mit »**OK**« bestätigen.

Hinweise:

Zur ersten Seite des »BILD« Menüs schalten Sie wieder mit »◀«.

»Dyn. Kontrast« (die Hintergrundbeleuchtung wird je nach Bildinhalt verändert, um einen optimalen Kontrast zu erhalten).

Die Funktion »MPEG NR« kann nur auf digitalen Programmplätzen und AV-Programmplätzen ausgewählt werden.

»MPEG NR« reduziert evtl. vorhandene störende Artefakte (Blockbildung) bei digitalen Programmen mit MPEG-Komprimierung (z. B. vom DVB-T Receiver, DVD-Player).

Die Hintergrundbeleuchtung (Backlight) kann nur verändert werden, wenn die Funktion »Dynamische Beleuchtung« ausgeschaltet ist.

- 5 Einstellungen mit »**MENU**« beenden.

BILD

Rauschreduktion	Auto
MPEG Artefact Reduction	Niedrig
Brilliant Farben	Hoch
Perfect Clear	Mittel
Dyn. Kontrast	Mittel
Dynamische Beleuchtung	Aus
Backlight	100

Auswählen Zurück Ende

EINSTELLUNGEN

Ton-Einstellungen

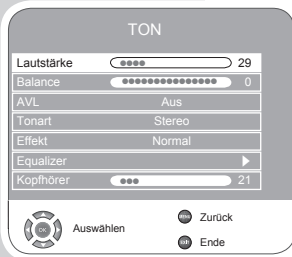

- 1 Menü mit »MENU« aufrufen.
- Das Menü »BILD« wird eingeblendet.

- 2 Menü »Ton« mit »◀« oder »▶« wählen und mit »OK« bestätigen.

Hinweis:

Die weitere Bedienung entnehmen Sie den folgenden Kapiteln.

Lautstärke

- 1 Zeile »Lautstärke« mit »▼« oder »▲« wählen und Einstellung mit »◀« oder »▶« verändern.

Balance

- 1 Zeile »Balance« mit »▼« oder »▲« wählen und Einstellung mit »◀« oder »▶« verändern.

Automatische Lautstärke

Die Fernsehsender senden in unterschiedlichen Lautstärken. Die Funktion AVL (Automatic Volume Limiting) gewährleistet eine einheitliche Lautstärke, wenn Sie von einem Fernseh-Programm auf ein anderes umschalten.

- 1 Zeile »AVL« mit »▼« oder »▲« wählen und mit »◀« oder »▶« »Ein« wählen.

Stereo-/Zweiton, Mono

Empfängt das Gerät Zweiton-Sendungen – z.B. einen Spielfilm im Originalton auf Tonkanal B (Anzeige: »Dual II«) und die synchronisierte Fassung auf Tonkanal A (Anzeige: »Dual I«) – so können Sie den von Ihnen gewünschten Tonkanal wählen.

Empfängt das Gerät Stereosendungen, schaltet es automatisch auf Stereo-Tonwiedergabe (Anzeige: »Stereo«).

Bei schlechter Stereo-Ton-Empfangsqualität können Sie den Ton auf »Mono« schalten.

- 1 Zeile »Tonart« mit »▼« oder »▲« wählen.

- 2 Einstellung mit »◀« oder »▶« wählen.

Stereobreite

Verbreitert bei Stereo-Sendungen das Klangbild und verbessert es bei Mono-Sendungen.

- 1 Zeile »Effekt« mit »▼« oder »▲« wählen.

- 2 Einstellung »Räumlich« mit »◀« oder »▶« wählen.

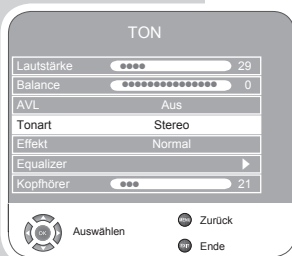
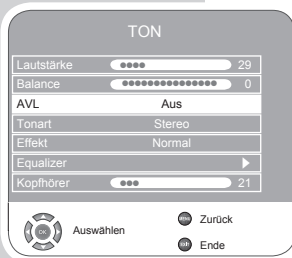

EINSTELLUNGEN

Equalizer

Der Equalizer bietet Ihnen vier vorprogrammierte Toneinstellungen (Musik, Sport, Film und Sprache) und eine (Benutzer), die Sie selbst bestimmen können.

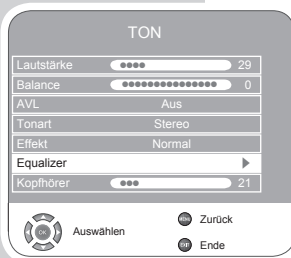

- 1 Zeile »Equalizer« mit »▼« oder »▲« wählen und mit »OK« bestätigen.
- Das Menü »EQUALIZER« wird eingeblendet.
- 2 Toneinstellung »Benutzer« mit »◀« oder »▶« wählen und mit »▼« bestätigen.
- Das Frequenzband »120 Hz« ist aktiviert.
- 3 Mit »▼« oder »▲« gewünschten Wert einstellen und mit »◀« oder »▶« das nächste Frequenzband wählen.
- 4 Einstellung mit »◀« beenden.

Einstellungen beenden

- 1 Einstellungen mit »MENU« beenden.

Grundfunktionen



Ein- und Ausschalten

- 1 Fernsehgerät mit »POWER«, »1...0« oder »P+« oder »P-« aus Bereitschaft (Stand-by) einschalten.
- 2 Fernsehgerät mit »POWER« in Bereitschaft (Stand-by) schalten.

Programme wählen

- 1 Programme mit »1 ... 0« direkt wählen.
- 2 Programme mit »P+« oder »P-« schrittweise wählen.
- 3 Programmliste mit »OK« aufrufen, gewünschtes Fernsehprogramm mit »▼« oder »▲« wählen und mit »OK« bestätigen.
- 4 Programmliste mit »MENU« abschalten.

Programme aus Programmlisten wählen

Sie können Programme aus verschiedenen Listen (z.B. TV, Favoriten FAV1) wählen

- 1 Die Übersicht der Programmlisten mit »0 FAV« aufrufen.
- Die Übersicht wird eingeblendet.
- 2 Programmliste mit »▼« oder »▲« wählen und mit »OK« aufrufen.
- 3 Gewünschtes Fernsehprogramm mit »▼« oder »▲« wählen und mit »OK« bestätigen.
- 4 Programmliste mit »MENU« abschalten.

Signalquelle oder AV-Programmplätze) wählen

- 1 Menü »SIGNALQUELLE« mit »☐« aufrufen.
- 2 Gewünschte Signalquelle oder AV-Programmplatz mit »▼« oder »▲« wählen und mit »OK« bestätigen.

Hinweise:

Vom AV-Programmplatz zurück zum Fernsehprogramm mit »1 ... 0« schalten.

Zwischen digitalen und analogen Programmen umschalten

- 1 Menü »SIGNALQUELLE« mit »☐« aufrufen.
- 2 Mit »▼« oder »▲« die Zeile »DTV« (digitale Programmplätze) oder »ATV« (analoge Programmplätze) wählen und mit »OK« bestätigen.

Lautstärke ändern

- 1 Lautstärke mit »V-« oder »V+« ändern.

FERNSEH-BETRIEB



Ton aus- und einschalten

- 1 Ton mit »**MUTE**« ausschalten (stummschalten) und wieder einschalten.

Uhrzeit und Informationen einblenden

Informationen zum Fernseh-Programm können Sie nur im Betrieb mit digitalen Fernseh-Programmen aufrufen.

- 1 Infozeile mit »**i**« einblenden.
- 2 Ausführliche Informationen zur gewählten Sendung aufrufen, dazu »**i**« noch einmal drücken.
- 3 Zu den Informationen der nächsten Sendung mit »**▶▶**« schalten, zurück zur aktuellen Sendung mit »**◀◀**« schalten.
- 4 Informationen mit »**MENU**« abschalten.

Audiosprache

Sie können im Betrieb mit digitalen Fernseh-Programmen verschiedene Sprachen wählen. Dies ist abhängig vom der jeweiligen Sendung.

- 1 Auswahlmnü mit »**🔊**« aufrufen.
- 2 Sprache mit »**▼**« oder »**▲**« wählen und mit »**OK**« bestätigen.

Untertitel

Sie können im Betrieb mit digitalen Fernseh-Programmen verschiedene Untertitel wählen. Dies ist abhängig vom der jeweiligen Sendung.

- 1 Auswahlmnü mit »**☑**« aufrufen.
- 2 Sprache mit »**▼**« oder »**▲**« wählen und mit »**OK**« bestätigen.

Zoom-Funktion

Mit dieser Funktion können Sie das Fernseh- oder PC-Bild vergrößern.

- 1 Zoom-Funktion aktivieren, dazu »**🔍**« wiederholt drücken.

Zapp-Funktion

Mit dieser Funktion können Sie zwischen den beiden zuletzt gewählten Fernseh-Programmen (mit »1...0« direkt gewählt) umschalten (zappen).

- 1 Mit »1...0« das Fernseh-Programm wählen.
- 2 Mit »1...0« auf ein anderes Fernseh-Programm umschalten.
- 3 Mit » REPEAT« kann zwischen beiden Fernseh-Programmen umgeschaltet (gezappt) werden.

Elektronischer Programmführer (TV-Guide)

Der Elektronische Programmführer bietet eine Übersicht aller Sendungen, die in der nächsten Woche ausgestrahlt werden (nur bei digitalen Fernseh-Programmen).

- 1 Programminformationen mit »?/EPG A-B« einblenden.

Hinweise:

Nicht alle Fernseh-Programme bieten einen umfassenden TV-Guide.

Viele Sendeanstalten senden das aktuelle Tagesprogramm, bieten jedoch keine Detailbeschreibung.

Es gibt Sendeanstalten, die keinerlei Informationen anbieten.

- 2 Mit »▼« oder »▲« das Fernseh-Programm wählen.
 - Die Sendungen des gewählten Fernseh-Programmes für den heutigen Tag werden angezeigt.
 - Zusätzlich werden Informationen über die aktuelle Sendung mit detaillierten Programminformationen eingeblendet.
- 3 Zur aktuellen Sendung mit »►« schalten.

Hinweis:

Umfangreiche Programminformationen zur Sendung können Sie mit »i« aufrufen und auch wieder abschalten.

- 4 Programminformationen zur nächsten Sendungen mit »▼« wählen, zurück zu den Programminformationen der aktuellen Sendung mit »▲«.
- 5 Mit »◀◀« (grün) die nächsten Wochentage wählen, zurück zum aktuellen Wochentag mit »►►« (rot).

Hinweise:

Mit »►►« (blau) und »OK« kann die gewählte Sendung in den Erinnerungstimer übernommen werden.

Mit »■« (gelb) kann die Übersicht des Erinnerungstimer aufgerufen werden.

Mit »◀« können Sie zur Programmauswahl zurückschalten.

- 6 Elektronischen Programmführer mit »MENU« abschalten.

Bildformat-Umschaltung

Das Fernsehgerät schaltet automatisch auf das Format 16:9 um, wenn an den Euro-AV-Buchsen dieses Format erkannt wird.

- 1 Bildformat mit »16:9« anwählen, am Bildschirm erscheint das gewählte Bildformat, zum Beispiel »16:9«.
 - Sie können zwischen folgenden Bildformaten wählen:

Format »Automatic«

Bei 16:9 Sendungen wird automatisch auf das Bildformat »16:9« geschaltet.

Bei 4:3 Sendungen wird automatisch auf das Bildformat »4:3« geschaltet.

Format »16:9« und »14:9«

Bei 4:3 Sendungen - und gewählter Funktion »Format 16:9« oder »Format 14:9« - erscheint das Bild horizontal verbreitert.

Die Bildgeometrie wird in horizontaler Richtung linear gedehnt.

Bei tatsächlichen 16:9 Signalquellen (von einer SET-TOP-Box an der Euro-AV-Buchse) ist das Bild voll ausgefüllt und die Bildgeometrie korrekt.

Format »4:3«

Die Bilddarstellung wird im Format 4:3 gezeigt.

Format »Cinema«

Der Cinema-Betrieb eignet sich besonders für Sendungen im Format 16:9.

Die bisher üblichen schwarzen Streifen oben und unten im Bild werden überschrieben, 4:3 Bilder werden formatfüllend gezeigt.

Die gesendeten Bilder werden vergrößert, dabei geht oben und unten etwas Bildinhalt verloren. Die Bildgeometrie bleibt aber erhalten.

Format »Sky Top«

Wenn Sie den Untertitel, der am unteren Bildrand gezeigt wird, nicht erkennen, dann wählen Sie »Sky Top«.

Format »Panorama« und »Kino-Panorama«

Diese Betriebsart eignet sich für Kinofilme mit extremen Breiten-Höhenverhältnissen.

Bei 4:3 Sendungen - und gewählter Funktion »Panorama« - erscheint das Bild horizontal verbreitert. Die Bildgeometrie wird in horizontaler Richtung gedehnt.

VIDEOTEXT-BETRIEB

FLOF-text und Normaltext-Betrieb



- 1 Videotext mit »**TXT**« einschalten.
- 2 Videotext-Seiten können mit »**1...0**« direkt oder mit »**▼**« bzw. »**▲**« schrittweise angewählt werden. Zurückschalten zur Videotext-Seite 100 mit »**i**«.

Hinweis:

Am unteren Bildschirmrand ist eine Info-Zeile aus einem roten, grünen und - sendeabhängig - gelben und blauen Schriftfeld zu sehen. Analog dazu verfügt die Fernbedienung über farblich gekennzeichnete Tasten.

- 3 Mit »**▶▶▶**« (rot), »**◀◀◀**« (grün), »**■◀**« (gelb), »**▶▶■**« (blau) eine Videotext-Seite anwählen. Diese ist abhängig von der Angabe in der Info-Zeile.
- 4 Videotext mit »**TXT**« abschalten.

Weitere Funktionen

Wartezeit überbrücken

Während eine Seite gesucht wird, können Sie auf das Fernseh-Programm schalten.

- 1 Nummer der Videotextseite mit »**1 ... 0**« eingeben und danach »**⏸**« drücken.
 - Sobald die Seite gefunden wurde, wird die Seitennummer angezeigt.

- 2 Auf die Videotextseite mit »**⏸**« umschalten.

Zeichenhöhe vergrößern

Wenn Sie Schwierigkeiten haben, den Text auf den Bildschirm zu lesen, können Sie die Zeichenhöhe verdoppeln.

- 1 Zeichenhöhe einer Videotextseite vergrößern, dazu »**☰**« wiederholt drücken.

Seitenstopp

Unter einer Mehrfachseite können mehrere Unterseiten zusammengefasst sein, die von der Sendeanstalt automatisch weitergeblättert werden.

- 1 Unterseite mit »**▶▶▶**« stoppen.
- 2 Funktion mit »**▶▶▶**« beenden.



Unterseite direkt abrufen

Wenn die gewählte Videotextseite weitere Seiten enthält, wird die Nummer der aktuellen Unterseite sowie die Gesamt-Seitenzahl angezeigt.

- 1 Mit »◀◀« oder »▶▶« Unterseite wählen.

Antwortfreigabe

In bestimmten Videotextseiten können „verdeckte Antworten“ oder Informationen enthalten sein. Diese lassen sich aufrufen.

- 1 Informationen mit »?/EPG A-B« einblenden.
- 2 Informationen mit »?/EPG A-B« ausblenden.

Geteilter Bildschirm (Split Screen)

Mit dieser Funktion sehen Sie links das Fernseh-Programm, rechts die Videotextseite.

- 1 Split Screen-Funktion aktivieren, dazu »16:9« drücken.
 - Fernseh-Programm und Videotextseite sind nebeneinander zu sehen.
- 2 Split Screen-Funktion mit »16:9« abschalten.

Komfort-Funktionen

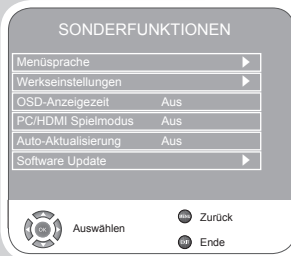

- 1 Menü mit »**MENU**« aufrufen.
- Das Menü »**BILD**« wird eingeblendet.
- 2 Menü »**SONDERFUNKTIONEN**« mit »◀« oder »▶« wählen und mit »**OK**« bestätigen.

Hinweis:

Die weitere Bedienung entnehmen Sie den folgenden Kapiteln.

Sprache der Benutzerführung ändern

- 1 Zeile »Menüsprache« mit »▼« oder »▲« wählen und mit »**OK**« bestätigen.
- 2 Zeile »Menüsprache« mit »▼« oder »▲« wählen.
- 3 Gewünschte Sprache mit »◀« oder »▶« wählen.
- 4 Einstellung mit »**MENU**« beenden.

Sprachbezogene Einstellungen

(nur bei digitalen Fernseh-Programmen)

Sie können die Darstellung der Untertitel ändern bzw. diese ausschalten, die Untertitelsprache wählen, eine zweite Untertitelsprache wählen, die Audiosprache und eine zweite Audiosprache wählen.

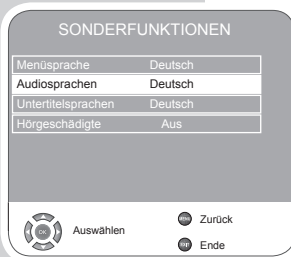

- 1 Zeile »Menüsprache« mit »▼« oder »▲« wählen und mit »**OK**« bestätigen.
- 2 Gewünschte Zeile (»Audiosprachen«, »Untertitelsprache«, »Hörgeschädigte«) mit »▼« oder »▲« wählen und mit »**OK**« bestätigen.
- 3 Gewünschte Zeile (»Primär« oder »Sekundär«) mit »▼« oder »▲« wählen.
- 4 Gewünschte Einstellung mit »◀« oder »▶« vornehmen.
- 5 Zeile »Schließen« mit »▼« oder »▲« wählen und mit »**OK**« bestätigen.
- 6 Einstellung mit »**MENU**« beenden.

Fernsehgerät in den Auslieferungszustand zurücksetzen

Mit dieser Funktion löschen Sie die Programmtabellen und alle persönlichen Einstellungen.



- 1 Zeile »Werkseinstellungen« mit »▼« oder »▲« wählen und mit »**OK**« bestätigen.
- 2 Schaltfläche »Ja« mit »◀« oder »▶« wählen und Reset-Funktion mit »**OK**« bestätigen.
- Das Menü »Menüsprache« wird eingeblendet.
- 3 Setzen Sie bitte die Einstellungen mit Kapitel „Fernseh-Programme suchen“ auf Seite 15 fort.

KOMFORT-FUNKTIONEN

Anzeigedauer der Bildschirmmenüs einstellen

- 1 Zeile »OSD-Anzeigezeit« mit »▼« oder »▲« wählen und mit »OK« bestätigen.
- 2 Gewünschte Anzeigedauer (10, 15, 30 oder 60 Sekunden) mit »◀« oder »▶« wählen und mit »OK« bestätigen.

Hinweis:

Wird die Einstellung »Aus« gewählt, bleiben die Bildschirmmenüs permanent eingeblendet.

- 3 Einstellung mit »MENU« beenden.

Spielmodus

Diese Funktion kann nur für die Programmplätze »HDMI«, »YPBPR« oder »PC« benutzt werden.

Mit dieser Funktion passen Sie die Bildeinstellungen des Fernsehgerätes an Spiele an. Der Anschluss der Spielekonsole erfolgt über die Buchsen »HDMI« oder »PC-IN«.

Einstellungen im Menü »BILD« sind nicht mehr möglich.

- 1 Zeile »PC/HDMI Spielmodus« mit »▼« oder »▲« wählen.
- 2 Funktion mit »◀« oder »▶« ein- ausschalten.
- 3 Einstellung mit »MENU« beenden.

Automatische Aktualisierung der Software

(Nur bei digitalen Fernseh-Programmen)

Ist diese Funktion eingeschaltet, sucht das Gerät (in Stand-by) nach neuer Software und aktualisiert diese, wenn eine neue Software vorhanden ist.

- 1 Zeile »Auto-Aktualisierung« mit »▼« oder »▲« wählen und mit »OK« bestätigen.
- 2 Funktion mit »◀« oder »▶« ein- ausschalten.
- 3 Einstellung mit »MENU« beenden.

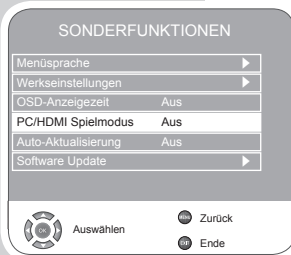
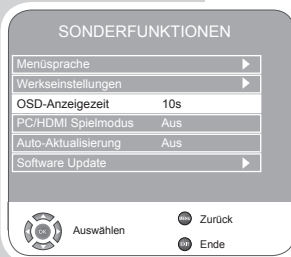

Kindersicherung

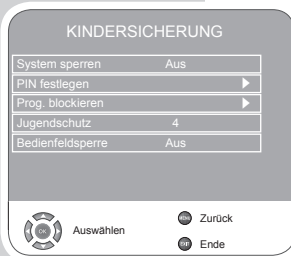

- 1 Menü mit »**MENU**« aufrufen.
- Das Menü »**BILD**« wird eingeblendet.
- 2 Menü »**KINDERSICHERUNG**« mit »◀« oder »▶« wählen und mit »**OK**« bestätigen.
- 3 PIN-Code »0000« mit »1 ... 0« eingeben.

Hinweis:

Die weitere Bedienung entnehmen Sie den folgenden Kapiteln.

System sperren

Mit dieser Funktion können Sie die Menüs des Fernseh-Gerätes sperren, so dass sie nur durch Eingabe des PIN-Codes zugänglich sind.

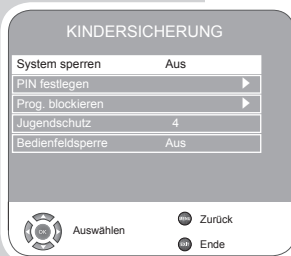

- 1 Zeile »System sperren« mit »▼« oder »▲« wählen.
- 2 Sperre mit »◀« oder »▶« aktivieren.
- 3 Einstellung mit »**MENU**« beenden.

PIN-Code ändern

Sie können statt des Werkscodes »0000« einen persönlichen Code eingeben.

Notieren Sie sich bitte Ihren persönlichen Code.

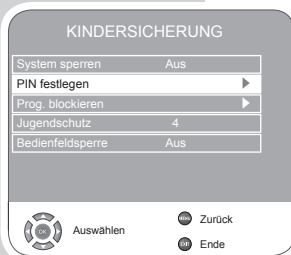

- 1 Zeile »PIN festlegen« mit »▼« oder »▲« wählen und mit »**OK**« bestätigen.
- 2 Persönlichen neuen PIN-Code mit »1 ... 0« vierstellig eingeben.
- 3 Persönlichen PIN-Code mit »1 ... 0« noch einmal eingeben und mit »**OK**« bestätigen.
- 4 Einstellung mit »**MENU**« beenden.

Fernseh-Programm sperren

Sie können einzelne Fernseh-Programme, die für Kinder nicht geeignet sind, mit einem persönlichen PIN-Code sperren.

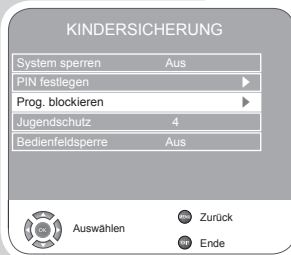

- 1 Zeile »Prog. blockieren« mit »▼« oder »▲« wählen und mit »**OK**« bestätigen.
- Das Menü »Prog. blockieren« wird eingeblendet.
- 2 Im Menü »Prog. blockieren« das gewünschte Fernseh-Programm mit »▼« oder »▲« wählen und mit »◀◀« (grün) bestätigen.
- Im Menü »Prog. blockieren« wird nach dem Programm das Symbol »🔒« eingeblendet.
- 3 Einstellung mit »**MENU**« beenden.

Hinweis:

Zum Freigeben das Fernseh-Programm mit »▼« oder »▲« wählen und Sperre mit »◀◀« (grün) abschalten.

KOMFORT-FUNKTIONEN

Sendungen autorisieren

Es gibt Spielfilme, deren Inhalt oder auch Szenen nicht für Kinder geeignet sind.

Bestimmte Sendungen enthalten Informationen, die diesen Inhalt oder diese Szenen markieren und sind mit Zugangslevel von 4 bis 18 versehen. Sie können einen der Zugangslevel wählen und damit die Wiedergabe autorisieren.

- 1 Zeile »Jugendschutz« mit »▼« oder »▲« wählen.
- 2 Zugangslevel mit »◀« oder »▶« wählen.
- 3 Einstellung mit »MENU« beenden.

Bedienfeldsperre (Kindersicherung)

Ist die Bedienfeldsperre aktiviert, sind die Tasten am Fernsehgerät außer Betrieb.

- 1 Zeile »Bedienfeldsperre« mit »▼« oder »▲« anwählen.
- 2 Bedienfeldsperre mit »◀« oder »▶« aktivieren (Ein) oder abschalten (Aus).
- 3 Einstellung mit »MENU« beenden.

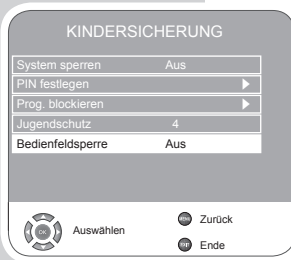
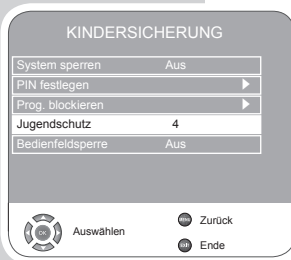

Timer-Funktionen



- Menü mit »**MENU**« aufrufen.
- Das Menü »**BILD**« wird eingeblendet.
- Menü »**TIMER**« mit »**◀**« oder »**▶**« wählen und mit »**OK**« bestätigen.

Hinweise:

In Zeile »Uhr« wird die aktuelle Uhrzeit angezeigt.

Die weitere Bedienung entnehmen Sie den folgenden Kapiteln.

Ausschalttimer

Im Menü »Ausschalttimer« kann für das Fernsehgerät eine Ausschaltzeit eingegeben werden. Das Fernsehgerät schaltet nach Ablauf der eingestellten Zeit in Bereitschaft (Stand-by).



- Zeile »Ausschalttimer« mit »**▼**« oder »**▲**« anwählen und mit »**OK**« bestätigen.
- Zeile »Wiederhol.« mit »**▼**« oder »**▲**« wählen und mit »**◀**« oder »**▶**« den Modus wählen.
- Zeile »Stunde« mit »**▼**« oder »**▲**« wählen und Zeit mit »**1...0**« eingeben.
- Zeile »Minute« mit »**▼**« oder »**▲**« wählen und Zeit mit »**1...0**« eingeben.
- Zeile »Schließen« mit »**▼**« oder »**▲**« wählen und mit »**OK**« bestätigen.
- Einstellung mit »**MENU**« beenden.

Einschalttimer

Im Menü »Einschalttimer« kann für das Fernsehgerät Einschaltzeit eingegeben werden.

Das Fernsehgerät schaltet nach Ablauf der eingestellten Zeit aus Bereitschaft mit der vorgewählten Lautstärke und dem gewünschten Fernseh-Programm ein.



- Zeile »Einschalttimer« mit »**▼**« oder »**▲**« anwählen und mit »**OK**« bestätigen.
- Zeile »Aktivieren« mit »**▼**« oder »**▲**« wählen und mit »**◀**« oder »**▶**« wählen, wann das Fernsehgerät einschalten soll.
- Zeile »Stunde« mit »**▼**« oder »**▲**« wählen und Zeit mit »**1...0**« eingeben.
- Zeile »Minute« mit »**▼**« oder »**▲**« wählen und Zeit mit »**1...0**« eingeben.
- Zeile »Lautstärke« mit »**▼**« oder »**▲**« wählen und mit »**◀**« oder »**▶**« die Lautstärke einstellen.
- Zeile »Modus« mit »**▼**« oder »**▲**« wählen und mit »**◀**« oder »**▶**« »**DTV**« oder »**ATV**« wählen. Diese Eingabe ist nur möglich, wenn Sie vorher eine Einschaltzeit eingegeben haben.

KOMFORT-FUNKTIONEN

- 7 Zeile »Programm« mit »▼« oder »▲« wählen und Fernseh-Programm mit »◀« oder »▶« eingeben.
- 8 Zeile »Schließen« mit »▼« oder »▲« wählen und mit »OK« bestätigen.
- 9 Einstellung mit »MENU« beenden.

Ausschaltzeit eingeben (Sleep Timer)

Im Menü »Sleep Timer« kann für das Fernsehgerät eine Ausschaltzeit eingegeben werden. Das Fernsehgerät schaltet nach Ablauf der eingestellten Zeit in Bereitschaft (Stand-by).

- 1 Zeile »Sleep Timer« mit »▼« oder »▲« anwählen.
- 2 Ausschaltzeit mit »◀« oder »▶« wählen.

Hinweis:

Funktion abschalten, dazu die Ausschaltzeit mit »◀« oder »▶« auf »Aus« stellen.

- 3 Einstellung mit »MENU« beenden.

Automatische Abschaltung (Auto Sleep)

Ist diese Funktion aktiviert, schaltet das Fernsehgerät nach 5 Minuten in Bereitschaft (Stand-by), wenn kein Bildsignal gesendet wird.

- 1 Zeile »Auto Sleep« mit »▼« oder »▲« anwählen.
- 2 Funktion mit »◀« oder »▶« aktivieren (Ein).

Hinweis:

Funktion abschalten dazu mit »◀« oder »▶« die Anzeige auf »Aus« stellen.

- 3 Einstellung mit »MENU« beenden.

Zeitzone einstellen

Der lokale Zeitversatz zur Greenwich-Normalzeit wird vom Fernsehgerät automatisch erkannt (die Uhrzeit liefert das aktuell gewählte Programm). Sie können den lokalen Zeitversatz selbst bestimmen, wenn die Uhrzeit nicht erkannt wird oder nicht Ihrer Ortszeit entspricht.

- 1 Zeile »Zeitzone« mit »▼« oder »▲« wählen
- 2 Zeitzone mit »◀« oder »▶« einstellen (für Deutschland gilt: + 1.00 Std.).
- 3 Einstellung mit »MENU« beenden.



WIEDERGABE EINER DVD

Besonderheiten des DVD-Betriebes

Ihr Gerät bietet Ihnen perfekte digitale Bildwiedergabe in Studioqualität.

Je nach Typ der DVD ist die Tonwiedergabe in Stereoton oder mit Digital-Mehrkanalton in hervorragender Kinoqualität möglich.

Weitere Merkmale von DVD-Videos sind zum Beispiel die Wahl des Tonkanals und der Synchronsprache, die Wahl der Sprache beim Einblenden von Untertiteln sowie die Wahl verschiedener Aufnahmewinkel des Kamerastandortes.

Zusätzlich zu DVDs können auch MP4-Video-CDs, MP3-CDs, JPEG-codierte (Foto)-CDs, Video-CDs, S-Video-CDs und Audio-CDs wiedergegeben werden.

Die Funktionen dieser Daten-CDs ist im Kapitel „Wiedergabe von Audio-Video-Dateien“ ab Seite 40 beschrieben.

Merkmale der DVD

DVDs erkennen Sie am Logo auf dem Label.

Je nach Inhalt der DVD sind die Discs mit einem oder mehreren Titeln versehen.

Jeder Titel kann ein oder mehrere Kapitel (Chapter) enthalten. Einfach und komfortabel können Titel und Kapitel ausgewählt werden.

Die Wiedergabe der DVD kann über das Menü des DVD-Players – am Bildschirm des Fernsehgerätes – kontrolliert und gesteuert werden.

Besonderheiten der DVD

DVDs bieten in einem Titelmü eine Übersicht der vorhandenen Titel und/oder Abschnitte der Titel.

Einige Funktionen, wie zum Beispiel Zeitlupe, Standbild oder Autoplay, können auch von der DVD gesteuert sein. Es kann dadurch vorkommen, dass zum Beispiel die Standbildfunktion in bestimmten Szenen nicht gewählt werden kann.

Bei vielen DVDs werden die Tonspuren in bis zu 8 Sprachen bespielt.

Sie können die gewünschte Sprache wählen.

Viele DVDs werden vom Hersteller mit Untertiteln in mehreren Sprachen bespielt. Sie können die Einblendung der Untertitel aus bis zu 32 Sprachen wählen.

Filme werden zu unterschiedlichen Zeitpunkten in den unterschiedlichen Regionen der Welt veröffentlicht, deshalb sind alle Geräte weltweit mit einem Regionalcode versehen. Ihr Gerät ist für Regionalcode 2 freigegeben.

Auch DVDs können mit einem zusätzlichen Regionalcode versehen sein. Wenn Sie eine DVD mit einem abweichenden Regionalcode in das Gerät einlegen, erscheint am Bildschirm des Fernsehgerätes ein Hinweis auf den Regionalcode. Diese DVD kann nicht wiedergegeben werden.

Wenn das Symbol » ⊙ « auf dem Bildschirm des Fernsehgerätes erscheint, ist die gewählte Funktion mit dieser DVD nicht möglich.



WIEDERGABE EINER DVD

Vorbereiten

- 1 Fernsehgerät mit »POWER«, »1...0« oder »P+« oder »P-« aus Bereitschaft (Stand-by) einschalten.
- 2 Programmplatz für den DVD-Betrieb wählen, dazu das Menü »QUELLE« mit »« aufrufen, Programmplatz »DVD« mit »▲« oder »▼« wählen und mit »OK« bestätigen.
 - Anzeige am Fernsehgerät: »Öffnen« und danach »Keine Disc«.

Disc einlegen

- 1 Gewünschte Disc mit dem Aufdruck nach vorne in das Discfach (rechte Geräteseite) einschieben, bis sie automatisch eingezogen wird.
 - Anzeige »Laden«, die Disc wird eingelesen.

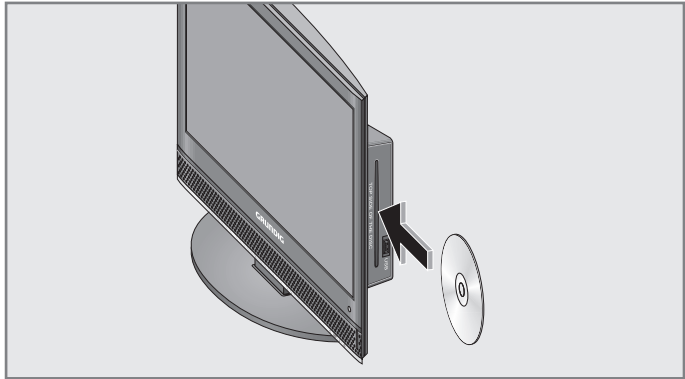

Hinweis:

Die Wiedergabe einer DVD startet automatisch.

Wenn das Symbol »« auf dem Bildschirm des Fernsehgerätes erscheint, ist die gewählte Funktion mit dieser Disc nicht möglich.

Disc entnehmen

- 1 »▲« drücken.
 - Anzeige: »Öffnen«, Disc entnehmen.

WIEDERGABE EINER DVD

Wiedergabe eines Titels

- 1 Nach dem „Einlesen“ der DVD startet die Wiedergabe automatisch.

Hinweis:

Abhängig von der verwendeten DVD kann es notwendig sein, aus einem Inhaltsverzeichnis der DVD Titel oder Kapitel auszuwählen.

Kapitel oder Titel mit »▲«, »▼«, »◀« oder »▶« auswählen und mit »OK« aktivieren oder Wiedergabe mit »▶||« starten.

- 2 Auf Wiedergabe-Pause (Standbild) mit »▶||« schalten.
- 3 Wiedergabe mit »▶||« fortsetzen.
- 4 Wiedergabe beenden, dazu zweimal »■« drücken.

Informationen aufrufen

Sie können Informationen über Titel, Kapitel, Spielzeit und vieles mehr auf dem Bildschirm einblenden.

- 1 Info-Zeile mit »i« einblenden.
- 2 Info-Zeile mit »i« ausblenden.

Titel und Kapitel über das DVD-Menü wählen

Wenn eine DVD mehrere Titel und/oder Kapitel enthält, können Sie diese wählen. Ob eine DVD mehrere Titel/Kapitel enthält, erkennen Sie in der Info-Zeile neben den Anzeigen Titel und Kapitel.

- 1 Inhalt der DVD mit »TITLE« (Disc-Menü) oder »◀« (Titel-Menü) aufrufen.
 - Wenn die DVD ein Titelmü enthält, erscheint es am Bildschirm.
- 2 Titel oder Kapitel mit »▲«, »▼«, »◀« oder »▶« wählen und Wiedergabe mit »OK« starten.
 - Die Wiedergabe beginnt mit dem gewählten Titel/Kapitel.

Titel wählen über das Info-Menü

Die Funktion ist abhängig von der verwendeten DVD.

- 1 Während der Wiedergabe die Info-Zeile mit »GOTO« einblenden.
- 2 Anzeige »Titel« mit »◀« oder »▶« wählen.
- 3 Gewünschten Titel mit »1 ... 0« zweistellig eingeben und mit »OK« bestätigen.
 - Die Wiedergabe beginnt mit dem gewählten Titel.

Kapitel schrittweise wählen (SKIP)

- 1 Nächstes Kapitel wählen, dazu während der Wiedergabe »◀◀« drücken.
- 2 Vorheriges Kapitel wählen, dazu während der Wiedergabe »▶▶« wählen.

WIEDERGABE EINER DVD

Kapitel wählen über das Info-Menü

Die Funktion ist abhängig von der verwendeten DVD.

- 1 Während der Wiedergabe die Info-Zeile mit »GOTO« einblenden.
- 2 Anzeige »Kapitel« mit »◀« oder »▶« wählen.
- 3 Gewünschtes Kapitel mit »1 ... 0« ein- oder zweistellig eingeben.
 - Die Wiedergabe beginnt mit dem gewählten Kapitel.

Wiedergabe unterbrechen/fortsetzen (Resume)

Die Wiedergabe der DVD kann an einer beliebigen Stelle unterbrochen und danach an der gleichen Stelle fortgesetzt werden.

- 1 Wiedergabe unterbrechen, dazu »■« nur einmal drücken.
- 2 Wiedergabe mit »▶■« fortsetzen.
 - Die Wiedergabe wird an dem Punkt fortgesetzt, an dem sie zuvor unterbrochen wurde.

Wiedergabe beenden

Die Wiedergabe kann jederzeit beendet werden, dazu »■« zweimal drücken.

Zusatzfunktionen der Wiedergabe

Hinweise:

Bei den Funktionen „Bildsuchlauf“, „Zeitlupe“ und „Standbild“ ist der Ton stummgeschaltet.

Einige Funktionen können nicht angewählt werden, dies ist abhängig von der verwendeten DVD.

Bildsuchlauf

Sie können zwischen unterschiedlichen Geschwindigkeiten (2-fach, 4-fach, 8-fach, 16-fach, 32-fach vorwärts und rückwärts) wählen.

- 1 Gewünschte Wiedergabe-Geschwindigkeit während der Wiedergabe mit »▶▶« oder »◀◀« wählen.
- 2 zurück zur Wiedergabe, dazu »▶■« drücken.

Zeitlupe



Sie können zwischen unterschiedlichen Geschwindigkeiten (1/2, 1/4, 1/8, 1/16 vorwärts) wählen.

- 1 Während der Wiedergabe »▶■« drücken.
- 2 Gewünschte Zeitlupen-Geschwindigkeit mit »▶▶« wählen.
- 3 zurück zur Wiedergabe, dazu »▶■« drücken.

WIEDERGABE EINER DVD



Bild vergrößern und verkleinern

Mit dieser Funktion können Bildausschnitte vergrößert oder verkleinert werden. Die Veränderungen werden in der Reihenfolge 2x - 3x - 4x - 1/2 - 1/3 - 1/4 - Normalbild angewählt.

- 1 Während der Wiedergabe oder Pause »  « wiederholt drücken.
- Anzeige: zum Beispiel 2 X«, der Bildausschnitt wird vergrößert.
- 2 Bildausschnitt mit »▲«, »▼«, »◀« oder »▶« auf dem Bildschirm bewegen.
- 3 Auf „normale“ Bildgröße mit »  « zurückschalten.

Synchronsprache oder Tonformat umschalten

Bei diesen Einstellungen wird die voreingestellte Synchronsprache umgeschaltet, wenn die DVD Alternativen dazu bietet.

- 1 Während der Wiedergabe »  « drücken.
- Anzeige: zum Beispiel »Audio 1/3 AC3 5.1CH Deutsch« wird kurz eingeblendet, die aktuelle Synchronsprache wird angezeigt, im Beispiel: die 1. von 3 möglichen Synchronsprachen, Tonformat AC3.
- 2 Gewünschte Synchronsprache wählen, dazu »  « wiederholt drücken.



Hinweis:

Das Umschalten der Synchronsprache kann durch die Struktur der DVD unterbunden werden. In diesem Fall ist die Einstellung meist im DVD-Menü möglich.

Untertitel auswählen und einblenden

Wenn auf einer DVD Untertitel zur Verfügung stehen, können Sie diese am Bildschirm des Fernsehgerätes einblenden.

Wenn die Untertitel in mehreren Sprachen verfügbar sind, dann können Sie die gewünschte Sprache wählen.

- 1 Während der Wiedergabe »  « drücken.
- Anzeige: zum Beispiel »Untertitel 02/10 Deutsch« wird kurz eingeblendet, der aktuelle Untertitel wird angezeigt.
- 2 Gewünschte Sprache der Untertitel wählen, dazu »  « wiederholt drücken.

Hinweise:

Zum Abschalten der Untertitel »  « so oft drücken, bis in der Anzeige »Untertitel aus« erscheint.

Das Umschalten der Untertitel kann durch die Struktur der DVD unterbunden werden. In diesem Fall ist die Einstellung meist im DVD-Menü möglich.

WIEDERGABE EINER DVD

Blickwinkel bestimmter Szenen oder Passagen wählen



Einige DVDs enthalten Szenen oder Passagen, die von unterschiedlichen Kamera-Standorten (verschiedene Blickwinkel) mehrmals aufgenommen wurden.

Diese verschiedenen Blickwinkel können Sie wählen.

- 1 Funktion Blickwinkel wählen, dazu während der Wiedergabe »**ANGLE**« drücken.
- 2 Einen anderen Blickwinkel wählen, dazu »**ANGLE**« wiederholt drücken.

Ein Kapitel, einen Titel oder die Disc wiederholen

Bei diesen Funktionen wird das momentan laufende Kapitel, der Titel, oder die gesamte Disc wiederholt.

- 1 Während der Wiedergabe »**REPEAT**« drücken.
- Anzeige: »  Kapitel«, das Kapitel wird wiederholt.
- 2 Während der Wiedergabe »**REPEAT**« zweimal drücken.
- Anzeige: »  Titel«, der Titel wird wiederholt.
- 3 Während der Wiedergabe »**REPEAT**« dreimal drücken.
- Anzeige: »  Alle«, die Disc wird wiederholt.
- 4 Funktion beenden, dazu »**REPEAT**« erneut drücken.

Wiedergabe-Programm erstellen

Mit dieser Funktion können Sie für DVDs eine Wiedergabeliste erstellen .

- 1 Disc in das Discfach einschieben.
- 2 Das Menü »Programm« mit »**P+**« aufrufen.
- 3 Nummer des Titels und des Kapitels mit »**1 ... 0**« eingeben.
- Die Markierung springt zum nächsten Programmplatz, Eingabe wiederholen.
- 4 Zur Wiedergabe des Programmes die Zeile »Start« mit »**▲**«, »**▼**«, »**◀**« oder »**▶**« anwählen und mit »**OK**« bestätigen.
- Das Programm wird wiedergegeben.
- 5 Wiedergabe des Programmes mit »**■**« beenden.

Hinweis:

Nach dem Abspielen des Programmes wird es automatisch gelöscht.

WIEDERGABE EINER S-VCD/VCD _____

Merkmale von S-VCDs/VCDs

S-VCDs/VCDs (Video-CDs) erkennen Sie am Logo auf dem Label.

Je nach Inhalt der S-VCDs/VCD (Filme, Videoclips usw.) sind die Discs mit einem oder mehreren Tracks bespielt.

S-VCDs/VCDs sind wie Audio-CDs mit einer Trackstruktur aufgezeichnet.

S-VCDs/VCDs können mit dem PBC-System (Play Back Control) zur Track-Navigation erstellt sein. Dies ist abhängig von der verwendeten Bearbeitungs- und Brenn-Software.

Die Wiedergabe der S-VCD/VCD kann über das Menü des DVD-Players – am Bildschirm des Fernsehgerätes – kontrolliert und gesteuert werden.

Einige Funktionen des DVD-Players (Zeitlupe, Kamera-Blickwinkel, Szenen markieren) können beim Abspielen einer S-VCD/VCD nicht angewählt werden. Dies ist abhängig von der Erstellung der S-VCD/VCD.

S-VCDs können – abhängig von der Erstellung – verschiedene Synchronsprachen und Untertitel beinhalten.

PBC (Play Back Control)

PBC ist eine Navigationsmöglichkeit für S-VCD/VCDs. PBC-Informationen werden bei der Herstellung mit auf die Disc gebrannt. »◀◀« schaltet zwischen der Playliststruktur (dem Menü auf der S-VCD/VCD) oder der manuellen Auswahl durch den Benutzer um.

PBC ist im Auslieferungszustand aktiviert. PBC und die Programm-Infos auf der S-VCD/VCD geben die Navigationsmöglichkeiten vor.

Wiedergabe eines Tracks

- 1 Nach dem Schließen der Disc-Schublade und dem „Einlesen“ der S-VCD/VCD startet die Wiedergabe automatisch.
- 2 Auf Wiedergabe-Pause (Standbild) mit »▶▶||« schalten.
- 3 Wiedergabe mit »▶▶||« fortsetzen.
- 4 Wiedergabe beenden, dazu zweimal »▶▶||« drücken.

Bildsuchlauf

Sie können zwischen unterschiedlichen Geschwindigkeiten wählen.

- 1 Gewünschte Wiedergabe-Geschwindigkeit während der Wiedergabe mit »▶▶||« oder »◀◀||« wählen.
- 2 zurück zur Wiedergabe, dazu »▶▶||« drücken.

Die Dateiformate

Ihr Fernsehgerät kann über den USB-Eingang oder mittels einer Disc mit folgenden Dateiformaten betrieben werden:

MP4-Video-Daten

Das MP4-Verfahren wurde zum Komprimieren von Videodateien entworfen.

MP4-Video ist ein Encoder/Decoder, der auf der MPEG4-Kompression aufbaut und für die Entschlüsselung und Darstellung von komprimierten Video-Daten verwendet wird.

Das Fernsehgerät ermöglicht damit das Abspielen von MPEG-4-SP komprimierten Videos.

MPEG-4-SP Dateien werden mit den Audiodaten – die mit MP3, AAC oder Dolby Digital® komprimiert wurden – in diese „.AVI“- oder „.MP4“-Datei „verpackt“.

MP3-/WMA-Audio Daten

MP3 steht für MPEG-1 Audio Layer 3 und kommt aus dem Motion Picture Expert Group (MPEG) Standard, der zum Komprimieren von Ton- und Bilddaten entworfen wurde.

WMA ist ein Komprimierungsstandard für Audiodaten (Windows Media Audio).

Durch diese Formate ist es möglich, Audio-Dateien in beinahe CD-Qualität auf einem Computer abzuspeichern.

MP3-Dateien können in Ordnern und Unterordnern – ähnlich wie die Dateien in einem PC – organisiert sein.

JPEG-Bild Daten

JPEG steht für Joint Picture Experts Group. Das Verfahren wurde zum Komprimieren von Bilddateien entworfen.

JPEG-Dateien können zusammen mit anderen Datei-Typen auf einem Datenträger gespeichert werden.

Die Dateien können in Ordnern zusammengefasst sein. Diese Struktur ähnelt der einer MP3-CD.

The logo for mPEG4, featuring the text "mPEG4" in a stylized font with a small graphic element above the '4'.The logo for PICTURE VIEWER, showing a stack of three document icons to the left of the text "PICTURE VIEWER".

Externe Datenträger anschließen

Vor dem Anschließen des Datenträgers schalten Sie das Fernsehgerät mit »**POWER**« in Bereitschaft (Stand-by). Erst nach dem Anschließen schalten Sie das Fernsehgerät wieder ein.

Bevor Sie den Datenträger abziehen, muss das Fernsehgerät zunächst in Bereitschaft (Stand-by) geschaltet werden, da sonst Dateien beschädigt werden könnten.

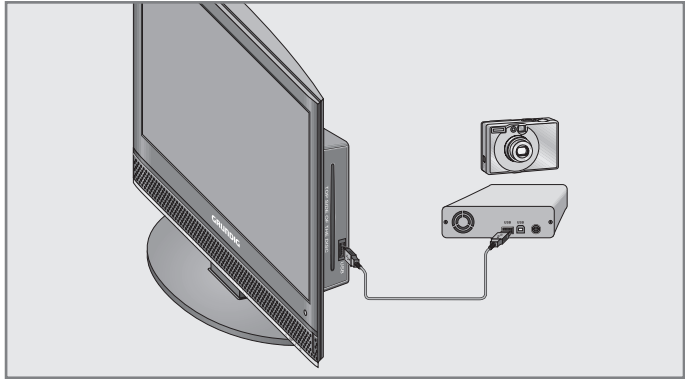

- 1 USB-Schnittstelle des Fernsehgerätes und entsprechende Buchse des Datengerätes (externe Festplatte, Digital-Camera, Kartenlesegerät oder MP3-Player) mit einem USB-Kabel verbinden;

oder USB-Stecker des USB-Memory Sticks in die USB-Schnittstelle des Fernsehgerätes stecken.

Hinweis:

Ein bidirektionaler Datenaustausch im Sinne eines ITE-Gerätes (Information Technology Equipment) gemäß EN 55022/EN 55024 ist nicht möglich.

Die USB-Übertragung stellt keine eigene Betriebsart dar, sondern ist lediglich eine Zusatzfunktion.

Vorbereiten

- 1 Fernsehgerät mit »**POWER**«, »**1...0**« oder »**P+**« oder »**P-**« aus Bereitschaft (Stand-by) einschalten.
- 2 Programmplatz für den Daten-Betrieb wählen, dazu das Menü »**QUELLE**« mit »**↵**« aufrufen, Programmplatz »**USB**« mit »**▼**« oder »**▲**« wählen und mit »**OK**« bestätigen.
 - Der Inhalt des angeschlossenen Datenträgers wird im Dateimanager angezeigt.

Hinweis:

Werden diese Daten auf einer Disc angeboten, den Programmplatz für den Disc-Betrieb wählen, dazu das Menü »**QUELLE**« mit »**↵**« aufrufen, Programmplatz »**DVD**« mit »**▼**« oder »**▲**« wählen und mit »**OK**« bestätigen.

WIEDERGABE VON AUDIO-/VIDEO-DATEN_

Der Dateimanager

Der Dateimanager zeigt Ihnen auf einen Blick die Daten (AVI-, JPEG-, MP3-, MP4- oder WMA-Daten) an, die der externe Datenträger oder die Disc anbietet.

Das Hauptmenü des Dateimanagers

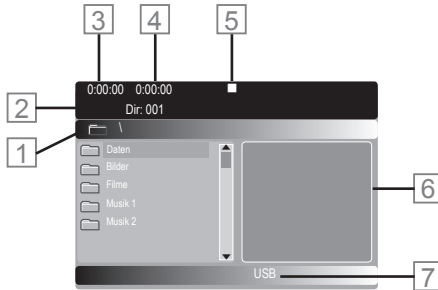

- 1 Name des Ordners.
- 2 Anzahl der Ordner und gewählter Ordner.
- 3 Abgelaufene Spielzeit des Titels.
- 4 Spielzeit des Titels.
- 5 Anzeige des Wiedergabemodus.
- 6 Statusinformation über den Titel oder Kleinbild vom gewählten JPEG-Bild.
- 7 Verwendetes Medium - Disc oder USB.

WIEDERGABE VON AUDIO-/VIDEO-DATEN_

Wiedergabe – Grundfunktionen

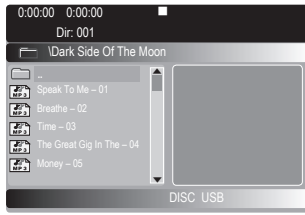

- 1 Nach dem „Einlesen“ der Daten wird der Dateimanager (das „Inhaltsverzeichnis“) angezeigt.
- 2 Gewünschten Ordner oder Titel/Bild mit »▼« oder »▲« wählen und mit »OK« öffnen.
– Eine Liste der Unterordner (Subdirectory) wird eingeblendet.
- 3 Gewünschte Datei mit »▼« oder »▲« wählen.
- 4 Wiedergabe mit »OK« oder »▶||« starten.

Hinweise:

Zurückschalten zum Hauptordner mit »◀«.

Bei der Wiedergabe von Bilddaten wird der Dateimanager abgeschaltet. Mit »◀« kann zum Dateimanager zurückgeschaltet werden.

- 5 Wiedergabe mit »▶||« unterbrechen (Pause).
- 6 Wiedergabe mit »▶||« fortsetzen.
- 7 Wiedergabe mit »■« beenden.

Zusatzfunktionen der Wiedergabe

Welche Zusatzfunktionen möglich sind, ist abhängig von den verwendeten Dateien.

Wenn das Symbol »⊙« auf dem Bildschirm des Fernsehgerätes erscheint, ist die gewählte Funktion mit diesen Dateien nicht möglich.

Titel/Bild gezielt wählen, mit den Zifferntasten

- 1 Während der Wiedergabe gewünschten Titel oder gewünschtes Bild mit »1 ... 0« wählen und mit »OK« bestätigen.
– Die Wiedergabe beginnt mit dem gewählten Titel/Bild.

Titel/Bild schrittweise wählen (SKIP)

- 1 Während der Wiedergabe nächsten Titel/nächstes Bild mit »||◀« wählen.
- 2 Vorherigen Titel/vorheriges Bild mit »▶||« wählen.
– Die Wiedergabe beginnt mit dem gewählten Titel.

Bildsuchlauf (nur MP4-Video-Dateien)

Sie können zwischen unterschiedlichen Geschwindigkeiten wählen.

- 1 Gewünschte Wiedergabe-Geschwindigkeit während der Wiedergabe mit »▶▶« oder »◀◀« wählen.
- 2 zurück zur Wiedergabe, dazu »▶||« drücken.

WIEDERGABE VON AUDIO-/VIDEO-DATEN_

Zeitlupe (nur MP4-Video-Dateien)

Sie können zwischen unterschiedlichen Geschwindigkeiten (1/2, 1/4, 1/8, 1/16 vorwärts) wählen.

- 1 Während der Wiedergabe »▶||« drücken.
- 2 Gewünschte Zeitlupen-Geschwindigkeit mit »▶▶« wählen.
- 3 Zurück zur Wiedergabe, dazu »▶||« drücken.

Bild vergrößern und verkleinern

(nur MP4-Video-Dateien)

Mit dieser Funktion können Bildausschnitte vergrößert oder verkleinert werden. Die Veränderungen werden in der Reihenfolge 2x - 3x - 4x - 1/2 - 1/3 - 1/4 - Normalbild angewählt.

- 1 Während der Wiedergabe oder Pause »🔍« wiederholt drücken.
- Anzeige: zum Beispiel 2 X«, der Bildausschnitt wird vergrößert.
- 2 Bildausschnitt mit »▲«, »▼«, »◀« oder »▶« auf dem Bildschirm bewegen.
- 3 Auf „normale“ Bildgröße mit »🔍« zurückschalten.

Synchrone Sprache oder Tonformat umschalten

(nur MP4-Video-Dateien)

Bei diesen Einstellungen wird die voreingestellte Synchrone Sprache umgeschaltet, wenn die DVD Alternativen dazu bietet.

- 1 Während der Wiedergabe »🔊« drücken.
- Anzeige: zum Beispiel »Audio 1/3 AC3 5.1CH Deutsch« wird kurz eingeblendet, die aktuelle Synchrone Sprache wird angezeigt, im Beispiel: die 1. von 3 möglichen Synchrone Sprachen, Tonformat AC3.
- 2 Gewünschte Synchrone Sprache wählen, dazu »🔊« wiederholt drücken.

WIEDERGABE VON AUDIO-/VIDEO-DATEN_

Wiedergabe von Picture-CDs

- 1 In den meisten Fällen startet die Wiedergabe nach dem Einlesen der Daten automatisch mit dem ersten Bild.
- 2 Wenn der Dateimanager eingeblendet wird, gewünschten Ordner mit »▼« oder »▲« wählen und mit »OK« öffnen.
- Eine Liste der Unterordner (Subdirectory) wird eingeblendet.
- 3 Gewünschtes Bild mit »▼« oder »▲« wählen.
- 4 Wiedergabe mit »OK« oder »▶||« starten.
- 5 Wiedergabe mit »■« beenden.

Bilddarstellung drehen

Die Bilder können um jeweils 90° gedreht werden.

- 1 Während der Wiedergabe mit »◀« oder »▶« Bilder um jeweils 90° drehen.

Bilddarstellung spiegeln

Die Bilder können gespiegelt werden.

- 1 Während der Wiedergabe mit »▼« oder »▲« Bilder spiegeln.

Bild vergrößern und verkleinern

- 1 Während der Wiedergabe oder Pause »🔍« wiederholt drücken.
- Anzeige: zum Beispiel 2 X«, der Bildausschnitt wird vergrößert.
- 2 Bildausschnitt mit »▼«, »▲«, »◀« oder »▶« auf dem Bildschirm bewegen.
- 3 Auf „normale“ Bildgröße mit »🔍« zurückschalten.

Wiedergabe von Audio-Daten

- 1 In den meisten Fällen startet die Wiedergabe nach dem Einlesen der Daten automatisch mit dem ersten Titel.
- 2 Wenn der Dateimanager eingeblendet wird, gewünschten Ordner mit »▼« oder »▲« wählen und mit »OK« öffnen.
- Eine Liste der Unterordner (Subdirectory) wird eingeblendet.
- 3 Gewünschten Titel mit »▼« oder »▲« wählen.
- 4 Wiedergabe mit »OK« oder »▶||« starten.
- 5 Wiedergabe mit »▶||« unterbrechen (Pause).
- 6 Wiedergabe mit »▶||« fortsetzen.
- 7 Nächsten Titel mit »▼« wählen, vorherigen Titel mit »▲« wählen;
oder
Nummer des gewünschten Titels mit den Zifferntasten »1 ... 0« eingeben und mit »OK« bestätigen.
- 8 Wiedergabe mit »■« beenden.

Wiederhol-Funktionen

Titel oder Ordner wiederholen

Die Möglichkeiten:

- »Einzel«, der gewählte Titel wird einmal abgespielt;
- »Eines wiederholen«, der gewählte Titel wird wiederholt abgespielt;
- »Ordner wiederholen«, der gewählte Ordner wird wiederholt abgespielt;
- »Ordner«, der gewählte Ordner wird einmal abgespielt;

- 1 Gewünschten Ordner oder Titel/Bild mit »▼« oder »▲« wählen.
 - Eine Liste der Unterordner (Subdirectory) wird eingeblendet.
- 2 Die erste Datei mit »▼« oder »▲« wählen.
- 3 Wiedergabe mit »OK« oder »▶||« starten.
- 4 Die Wiederhol-Funktion anwählen, dazu »REPEAT« wiederholt drücken.
- 5 Wiedergabe mit »■« beenden.

Ein(e) ausgesuchtes Stück/Szene wiederholen (A-B Repeat)

Sie können Anfang und Ende eines Stückes/einer Szene markieren, dieses wird wiederholt abgespielt.

- 1 Während der Wiedergabe den Anfang des Stückes/der Szene markieren, dazu »A-B« drücken.
 - Anzeige: »↻ A«.
- 2 Ende des Stückes/der Szene markieren, dazu »A-B« drücken.
 - Anzeige: »↻ AB«, das markierte Stück/die Szene wird andauernd wiederholt.
- 3 Funktion beenden, dazu »A-B« erneut drücken.

BETRIEB MIT EXTERNEN GERÄTEN

DVD-Player, DVD-Recorder, Videorecorder oder Set Top-Box

Hinweis:

An welche Buchse(n) des Fernsehgerätes Sie Ihre externen Geräte anschließen ist abhängig davon, mit welchen Buchsen das externe Gerät ausgestattet ist und welche Signale zur Verfügung stehen.

Beachten Sie, bei vielen externen Geräten muss die Auflösung des Videosignals an die Eingangsbuchsen des Fernsehgerätes angepasst werden (siehe Bedienungsanleitung des externen Gerätes). Welchen Wert Sie einstellen müssen, entnehmen Sie den angegebenen Richtwerten in den Kapiteln der Anschlussmöglichkeiten.

Hinweis:

Schließen Sie keine Geräte an, wenn Ihr Gerät eingeschaltet ist. Schalten Sie vor dem Anschließen auch die anderen Geräte aus!

Stecken Sie den Netzstecker Ihres Gerätes erst dann in die Steckdose, wenn Sie die externen Geräte angeschlossen haben!

High-Definition – HD ready

Ihr Fernsehgerät ist vorbereitet für die Wiedergabe von hochauflösenden Fernsehsignalen (HDTV-Signale).

Die Signalquellen (HDTV-Set-Top-Boxen oder High Definition DVD-Player) können Sie an Buchse »HDMI« (digitales HDTV-Signal) anschließen.

Damit ist sichergestellt, dass Sie auch digitale HDTV-Sendungen, die kopiergeschützt sind (HDCP High Bandwidth Digital Content Protection), ohne Probleme ansehen können.

DVD-Player, DVD-Recorder, Videorecorder oder Set Top-Box anschließen ...

... mit digitalem Audio-/Video-Signal

Bildsignal: Video Digital; Auflösung: Standard 576p; HDTV 720p, 1080i.

Tonsignal: Audio Digital (Stereo, Mehrkanal komprimiert, unkomprimiert).

Programmplatz »HDMI«.

- 1 Buchse »HDMI« des Fernsehgerätes und die entsprechenden HDMI-Buchse des externen Gerätes mit einem handelsüblichen HDMI-Kabel verbinden (digitales Bildsignal und Tonsignal).

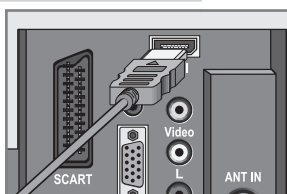

BETRIEB MIT EXTERNEN GERÄTEN

... mit analogem Video-Signal (Progressiv)

Bildsignal: YUV; Auflösung: Standard 576p; HDTV 720p, 1080i.

Tonsignal: Stereo, analog.

Programmplatz »YPBPR«.

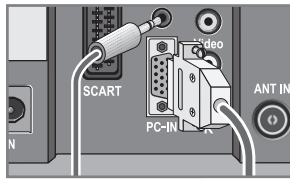

- 1 Buchsen »**PC-IN**« des Fernsehgerätes und die entsprechenden Buchsen des externen Gerätes mit einem VGA-YPBPR Adapterkabel verbinden (Bildsignal).
- 2 Buchsen »**PC AUDIO**« des Fernsehgerätes und die entsprechenden Buchsen des externen Gerätes mit geeignetem Kabel verbinden (Tonsignal).

... über die EURO-AV-Buchse (FBAS/RGB-Signal)

Bildsignal: FBAS/RGB.

Tonsignal: Stereo, analog.

Programmplatz »SCART«.

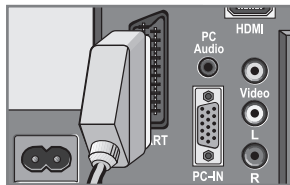

- 1 Buchse »**SCART**« des Fernsehgerätes und die entsprechende Buchse des externen Gerätes mit einem EURO/AV-Kabel verbinden (Bild- und Tonsignal).

... über die EURO-AV-Buchse (S-Video-Signal)

Bildsignal: Y/C.

Tonsignal: Stereo, analog.

Programmplatz »S-Video«.

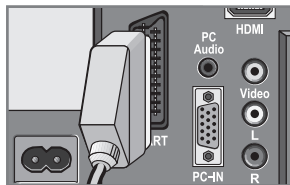

- 1 Buchse »**SCART**« des Fernsehgerätes und die entsprechende Buchse des externen Gerätes mit einem EURO/AV-Kabel verbinden (Bild- und Tonsignal).

... mit analogem TV-Signal

Bildsignal: FBAS.

Tonsignal: Stereo, analog.

Programmplatz »AV«.

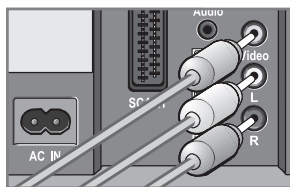

- 1 Buchse »**Video**« des Fernsehgerätes und die entsprechende Buchse des externen Gerätes mit Cinch-Kabel verbinden (Bildsignal);
- 2 Buchsen »**R L**« des Fernsehgerätes und die entsprechenden Buchsen des externen Gerätes mit Cinch-Kabel verbinden (Tonsignal).

BETRIEB MIT EXTERNEN GERÄTEN

Betrieb mit DVD-Player, DVD-Recorder, Videorecorder oder Set Top-Box

- 1 Externes Gerät einschalten und die gewünschte Funktion wählen.
- 2 »« drücken, mit »▼« oder »▲« Programmplatz des gewünschten Eingangssignals (»SCART«, »AV«, »S-Video«, »HDMI« oder »YPBPR«) wählen und mit »OK« bestätigen.

Kopfhörer

Kopfhörer anschließen

- 1 Kopfhörer-Stecker (3,5 mm ø Klinke) in die Kopfhörer-Buchse an der rechten Seite des Gerätes stecken.

Ton-Einstellungen für den Kopfhörer wählen

- 1 Menü mit »MENU« aufrufen.
- Das Menü »BILD« wird eingeblendet.
- 2 Menü »TON« mit »◀« oder »▶« wählen und mit »OK« bestätigen.
- 3 Zeile »Kopfhörer« mit »▼« oder »▲« wählen.
- 4 Lautstärke mit »◀« oder »▶« einstellen.
- 5 Einstellung mit »MENU« beenden.

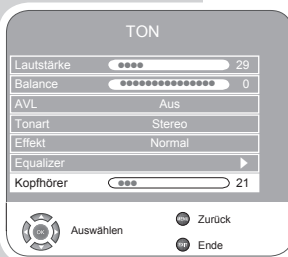
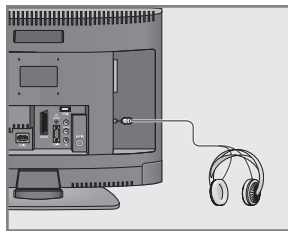

BETRIEB MIT EXTERNEN GERÄTEN

Decoder oder Satellitenreceiver

Wenn das Fernsehgerät verschlüsselte Programme privater Anbieter empfängt, wird dafür ein Decoder benötigt.

Decoder oder Satellitenreceiver anschließen

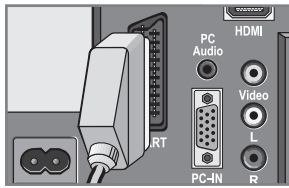
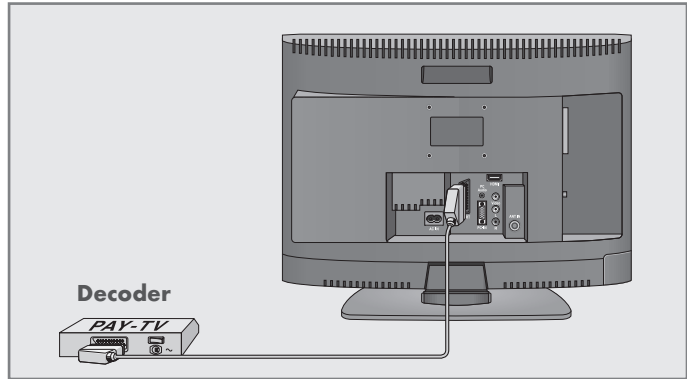

- 1 Buchse »**SCART**« des Fernsehgerätes und die entsprechende Buchse des Decoders mit einem EURO/AV-Kabel verbinden.

Betrieb mit einem Decoder oder Satellitenreceiver

- 1 Decoder oder Satellitenreceiver und Fernsehgerät einschalten.
- 2 »**RT**« drücken, mit »**▼**« oder »**▲**« den Programmplatz »**SCART**« wählen und mit »**OK**« bestätigen.

Programmplatz für einen Decoder aktivieren

Ist diese Funktion eingeschaltet, liefert der angeschlossenen Decoder (an Buchse »**SCART**«) das unverschlüsselte Bild-/Tonsignal.

- 1 Menü mit »**MENU**« aufrufen.
- Das Menü »**BILD**« wird eingeblendet.
- 2 Menü »**SONDERFUNKTIONEN**« mit »**◀**« oder »**▶**« wählen.
- 3 Zeile »**Decodereinstellungen**« mit »**▼**« oder »**▲**« wählen.
- 4 Funktion mit »**◀**« oder »**▶**« aktivieren (»Ein«).
- 5 Einstellung mit »**MENU**« beenden.

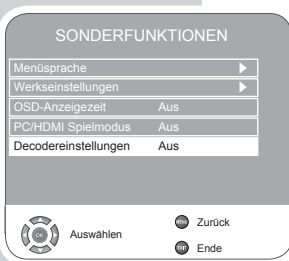

BETRIEB MIT EXTERNEN GERÄTEN



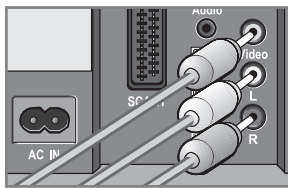
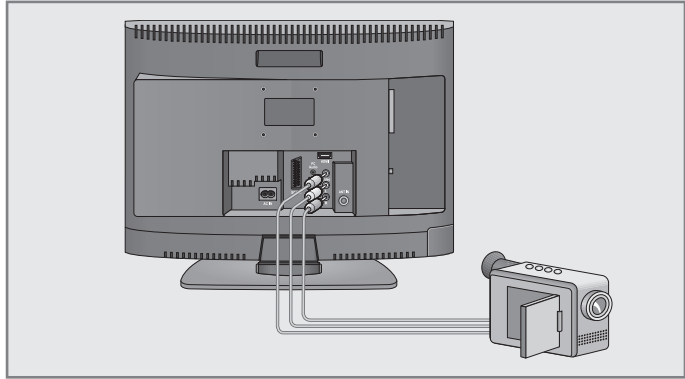

Camera-Recorder

Camera-Recorder anschließen



- 1 Gelbe Buchse »**Video**« des Fernsehgerätes und die Video-Ausgangsbuchse des Camera-Recorders (VHS, Video 8) mit Cinch-Kabel verbinden (Bildsignal).
- 2 Weiße und rote Buchsen »**R L**« des Fernsehgerätes mit den Audio-Ausgangsbuchsen des Camera-Recorders mit Cinch-Kabel verbinden (Tonsignal).

Betrieb mit einem Camera-Recorder

- 1 »« drücken, mit »« oder »« den Programmplatz »AV« wählen und mit »« bestätigen.
- 2 Camera-Recorder einschalten, Cassette einschieben und Wiedergabe starten.

BETRIEB ALS PC-MONITOR

PC anschließen

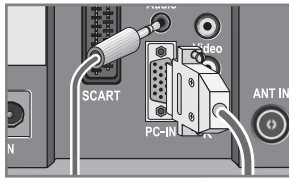
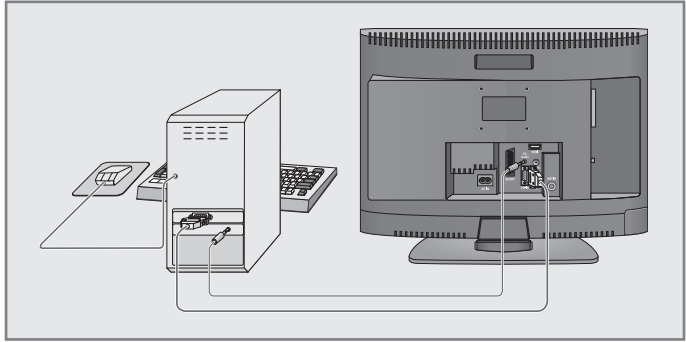

- 1 Buchse »PC-IN« des Fernsehgerätes und die entsprechende Buchse des PCs mit einem VGA Kabel verbinden (Bildsignal).
- 2 Buchse »PC AUDIO« des Fernsehgerätes und die entsprechenden Buchse des PCs mit geeignetem Kabel verbinden (Tonsignal).

Hinweis:

Passen Sie bitte Ihren PC an den Monitor an (Bildschirmauflösung z.B. 1280 x 768, Bildfrequenz z.B. 60 Hz).

Programmplatz für den PC anwählen

- 1 »« drücken, mit »▼« oder »▲« den Programmplatz »PC« wählen und mit »OK« bestätigen.

Einstellungen für den PC

- 1 Menü mit »MENU« aufrufen.
- Das Menü »BILD« wird eingeblendet.
- 2 Menü »PC-EINRICHTUNG« mit »◀« oder »▶« wählen und mit »OK« bestätigen.
- 3 Gewünschte Funktion/Einstellung mit »▼« oder »▲« wählen und mit »◀« oder »▶« Einstellung durchführen.
- Die Möglichkeiten:
 - »Auto Position« zur automatischen Anpassung an den PC;
 - »H Position« horizontale Bildposition einstellen;
 - »V Position« vertikale Bildposition einstellen;
 - »Größe« Taktfrequenz einstellen;
 - »Phase« horizontales Flackern, Unschärfen und horizontale Streifen beseitigen.
- 4 Einstellung mit »MENU« beenden.

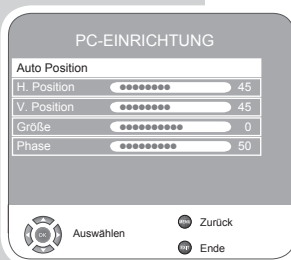

BETRIEB MIT COMMON INTERFACE_

CA-Modul einschieben

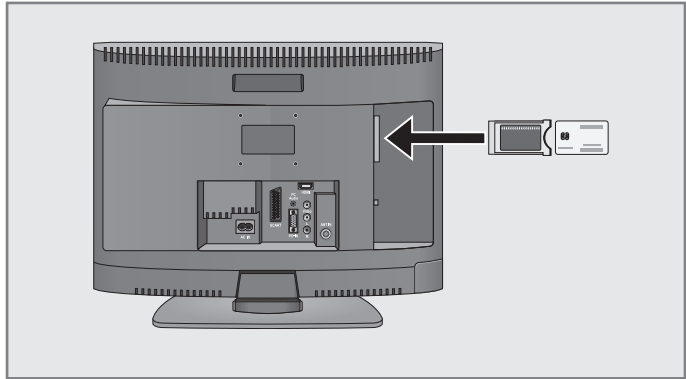

Hinweis:

Schalten Sie das Gerät aus, bevor Sie das CA-Modul in den Schacht »CI« stecken.

- 1 Entsprechende Smartcard in das CA-Modul schieben.
- 2 CA-Modul mit Smartcard in den Schacht »CI« des Fernsehgeräts stecken.

Hinweise:

Verschlüsselte Programme werden nur in den skandinavischen Ländern digital terrestrisch (DVB-T) ausgestrahlt.

Welches CA-Modul sich im Common Interface-Schacht befindet, erfahren Sie im Untermenü »CA-Modul«.

Zugangskontrolle für CA-Modul und die Smartcard

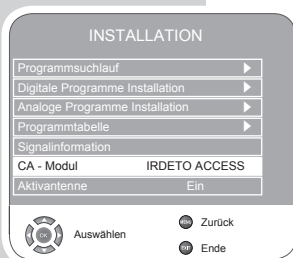

- 1 Menü mit »MENU« aufrufen.
– Das Menü »BILD« wird eingeblendet.
- 2 Menü »INSTALLATION« mit »◀« oder »▶« wählen und mit »OK« bestätigen.
- 3 Zeile »CA-Modul« mit »▼« oder »▲« wählen und mit »OK« bestätigen.

Hinweise:

Über dieses Menü erhalten Sie Bedienungshinweise und nach der Eingabe Ihres PIN-Codes den Zugriff auf die Programme des PAY-TV-Anbieters.

Die weiteren Einstellungen entnehmen Sie bitte der Bedienungsanleitung des CA-Moduls und der Smartcard.

- 4 Einstellung mit »MENU« beenden.

SONDEREINSTELLUNGEN

Digitale Fernseh-Programme einstellen

Diese Suche löscht alle Fernseh-Programme, die sich in der Programmtabelle befinden!

Alle Digitale Fernseh-Programme mit dem Suchlauf einstellen

- 1 Menü mit »**MENU**« aufrufen.
- Das Menü »**BILD**« wird eingeblendet.
- 2 Menü »**INSTALLATION**« mit »**◀**« oder »**▶**« wählen.
- 3 Zeile »**Programmsuchlauf**« mit »**▼**« oder »**▲**« wählen und mit »**OK**« bestätigen.
- 4 Zeile »**Land**« mit »**▼**« oder »**▲**« wählen und Land mit »**◀**« oder »**▶**« wählen.
- 5 Zeile »**Suchtyp**« mit »**▼**« wählen.
Mit »**◀**« oder »**▶**« die Anzeige »**DTV**« wählen und Suchlauf mit »**OK**« starten.
- Das Menü »Suchen...« wird eingeblendet, der Suchlauf nach digitalen Fernseh-Programmen beginnt. Er kann - je nach Anzahl der zu empfangenden Fernseh-Programme - einige Minuten dauern.

Hinweis:

Die Programmsuche kann mit »**◀**« abgebrochen werden.

Digitale Fernseh-Programme durch Eingabe der Kanalzahlen einstellen

- 1 Menü mit »**MENU**« aufrufen.
- Das Menü »**BILD**« wird eingeblendet.
- 2 Menü »**INSTALLATION**« mit »**◀**« oder »**▶**« wählen.
- 3 Zeile »**Digitale Programme Installation**« mit »**▼**« oder »**▲**« wählen und mit »**OK**« bestätigen.
- Das Menü »Digitale Programme Installation« wird eingeblendet.
- 4 Kanalzahl mit »**1 ... 0**« direkt eingeben und mit »**OK**« bestätigen
- Die Suche ist abgeschlossen, wenn die gefundenen Programme in der Liste erscheinen.
- 5 Einstellung mit »**MENU**« beenden.

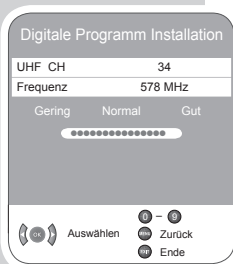
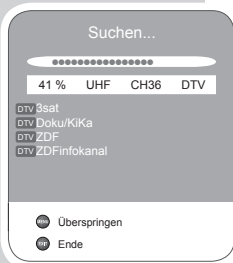
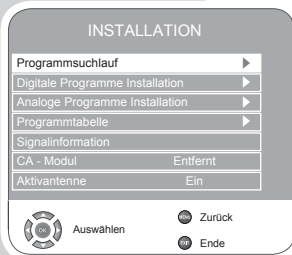

SONDEREINSTELLUNGEN

Analoge Fernseh-Programme einstellen

Diese Einstellung ist nur dann erforderlich, wenn Sie keine digitalen Programme empfangen können und Sie bei der Erstinstallation keinen analogen Suchlauf durchgeführt haben. Das Fernseh-Programm kann direkt oder über einen Suchlauf eingestellt werden.

Fernsehgerät auf analoge Fernseh-Programme umschalten

- 1 Menü »SIGNALQUELLE« mit »« aufrufen.
- 2 Signalquelle »ATV« mit »▼« oder »▲« wählen und mit »OK« bestätigen.

Hinweis:

Die weitere Bedienung entnehmen Sie den folgenden Kapiteln.

Alle analogen Fernseh-Programme neu einstellen

Diese Einstellung ist nur dann erforderlich, wenn Sie keine digitalen Programme empfangen können oder wenn Sie alle analogen Fernseh-Programme neu einstellen möchten.

Die analogen Fernseh-Programme werden in der Programmtabelle hinter den digitalen Fernseh-Programmen angeordnet.

Hinweis:

Antennenkabel der Hausantenne (für analoge Fernsehprogramme) in die Antennenbuchse »ANT IN« des Fernsehgerätes stecken.

- 1 Menü mit »MENU« aufrufen.
- Das Menü »BILD« wird eingeblendet.
- 2 Menü »INSTALLATION« mit »◀« oder »▶« wählen.
- 3 Zeile »Programmsuchlauf« mit »▼« oder »▲« wählen und mit »OK« bestätigen.
- 4 Zeile »Land« mit »▼« oder »▲« wählen und Land mit »◀« oder »▶« wählen.
- 5 Zeile »Suchtyp« mit »▼« wählen.
Mit »◀« oder »▶« die Anzeige »ATV« wählen und Suchlauf mit »OK« starten.

- Das Menü »Suchen...« wird eingeblendet, der Suchlauf nach analogen Fernseh-Programmen beginnt. Er kann - je nach Anzahl der zu empfangenden Fernseh-Programme - einige Minuten dauern.

Hinweis:

Die Programmsuche kann mit »◀« abgebrochen werden.

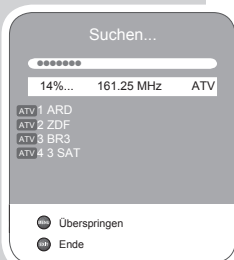
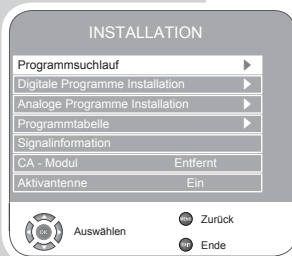

SONDEREINSTELLUNGEN

Analoge Fernseh-Programme durch Eingabe der Kanalzahlen einstellen

- 1 Menü mit »**MENU**« aufrufen.
- Das Menü »**BILD**« wird eingeblendet.
- 2 Menü »**INSTALLATION**« mit »**◀**« oder »**▶**« wählen.
- 3 Zeile »Analoge Programme Installation« mit »**▼**« oder »**▲**« wählen und mit »**OK**« bestätigen.
- 4 Zeile »Programmnummer« mit »**▼**« oder »**▲**« wählen und mit »**◀**« oder »**▶**« gewünschten Programmplatz einstellen.
- 5 Zeile »Kanal eingabe« mit »**▼**« oder »**▲**« wählen.
- 6 Mit »**OK**« zwischen »**S**« (Sonderkanal) oder »**C**« (Kanal) wählen.
- 7 Kanalzahl mit »**◀**« oder »**▶**« schrittweise eingeben oder mit »**1...0**« Kanalzahl direkt eingeben.

Hinweis:

Das aktuelle System wird in der Zeile »TV-Standard« angezeigt. Sind die Farbe und/oder der Ton nicht in Ordnung, die Zeile »TV-Standard« mit »**▼**« oder »**▲**« wählen. Mit »**◀**« oder »**▶**« benötigte Einstellung wählen.

- 8 Einstellung mit »**▶▶**« (rot) speichern.

Hinweis:

Weitere Fernseh-Programme einstellen, dazu die Pkt. 4 bis 8 wiederholen.

- 9 Einstellung mit »**MENU**« beenden.

Analoge Fernseh-Programme feinabstimmen

Das Fernsehgerät stimmt automatisch auf bestmöglichen Empfang ab. In Gegenden mit schlechterem Empfang kann es erforderlich sein, eine manuelle Feinabstimmung vorzunehmen.

- 1 Programme mit »**1 ... 0**« direkt oder mit »**P+**« oder »**P-**« schrittweise wählen.
- 2 Menü mit »**MENU**« aufrufen.
- Das Menü »**BILD**« wird eingeblendet.
- 3 Menü »**INSTALLATION**« mit »**◀**« oder »**▶**« wählen.
- 4 Zeile »Analoge Programme Installation« mit »**▼**« oder »**▲**« wählen und mit »**OK**« bestätigen.
- 5 Zeile »Feinabstimmung« mit »**▼**« oder »**▲**« wählen und mit »**◀**« oder »**▶**« einstellen.
- 6 Einstellung mit »**▶▶**« (rot) speichern.
- 7 Einstellung mit »**MENU**« beenden.

Analoge Programm Installation

TV-Standard	I
Kanaleingabe	S 21
Feinabstimmung	◀ ▶ + 00
Suchen	◀ ▶
Programmnummer	1
Überspringen	ja
Frequenz	443.25 MHz



Analoge Programm Installation

TV-Standard	I
Kanaleingabe	S 21
Feinabstimmung	◀ ▶ + 00
Suchen	◀ ▶
Programmnummer	1
Überspringen	ja
Frequenz	443.25 MHz



Analoge Programm Installation

TV-Standard	I
Kanaleingabe	S 21
Feinabstimmung	◀ ▶ + 00
Suchen	◀ ▶
Programmnummer	1
Überspringen	ja
Frequenz	443.25 MHz



SONDEREINSTELLUNGEN

Programmebelegung der analogen Programme ändern

Wurden beim Einstellen der Fernseh-Programme mit dem automatischen Programmsuchlauf Fernseh-Programme mehrfach gespeichert, können Sie diese löschen. Sie können auch Fernseh-Programme auf einen anderen Programmplatz legen, einen Programmnamen ändern oder neu eingeben sowie Programmplätze überspringen.

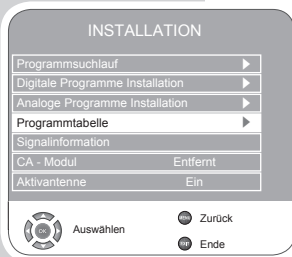

Programmtabelle anwählen

- 1 Menü mit »MENU« aufrufen.
- Das Menü »BILD« wird eingeblendet.
- 2 Menü »INSTALLATION« mit »◀« oder »▶« wählen.
- 3 Zeile »Programmtabelle« mit »▼« oder »▲« wählen und mit »OK« bestätigen.

Hinweis:

Die weitere Bedienung entnehmen Sie den folgenden Kapiteln.

Programme löschen

- 1 Im Menü »Programmtabelle« das zu löschende Fernseh-Programm mit »▼« oder »▲« wählen und mit »■« (gelb) bestätigen.
- 2 Löschvorgang mit »◀◀« (grün) bestätigen.
- 3 Schaltfläche »Ja« mit »◀« oder »▶« wählen und mit »OK« bestätigen.

Hinweis:

Mit »▶▶« (rot) können alle Fernseh-Programme gelöscht werden.

Fernseh-Programme sortieren

- 1 Im Menü »Programmtabelle« das zu verschiebende Fernseh-Programm mit »▼« oder »▲« wählen.
- 2 Fernseh-Programm mit »◀◀« (grün) markieren.
- 3 Neuen Programmplatz mit »1...0« ein-, zwei- oder dreistellig eingeben.
- 4 Eingabe mit »OK« bestätigen.

Hinweis:

Weitere Fernseh-Programme sortieren, dazu die Schritte 1 bis 4 wiederholen.

SONDEREINSTELLUNGEN

Programmnamen eingeben (max. 5 Stellen)

- 1 Im Menü »Programmtabelle« das gewünschte Fernseh-Programm mit »▼« oder »▲«, »◀« oder »▶« wählen.
- 2 Fernseh-Programm mit »▶||« (rot) markieren.
- 3 Mit »▼« oder »▲« Buchstaben oder Ziffern auswählen, mit »◀« oder »▶« zur nächsten Position, dort Eingabe wiederholen.
- 4 Programmnamen mit »OK« speichern.

Hinweis:

Weitere Programmnamen eingeben, dazu die Schritte 1 bis 4 wiederholen.

Fernseh-Programme überspringen

Sie können Fernseh-Programme markieren, die bei der Anwahl mit »P+« oder »P-« übersprungen werden sollen. Eine Anwahl mit den Zifferntasten ist weiterhin möglich.

- 1 Im Menü »Programmtabelle« das gewünschte Fernseh-Programm mit »▼« oder »▲« wählen.
- 2 Mit »▶« zum Symbol »⊙« schalten und Fernseh-Programm mit »OK« markieren.
 - Das Fernseh-Programm ist mit »⊙« gekennzeichnet.

Hinweis:

Das Fernseh-Programm kann wieder freigegeben werden. Fernseh-Programm mit »▼« oder »▲« wählen, mit »▶« zum Symbol »⊙« schalten und Sperre mit »OK« abschalten.

Favoritentabellen erstellen

Sie können Ihre bevorzugten Fernseh-Programme auswählen und in bis zu vier Favoritentabellen (FAV1 bis FAV4) speichern.

- 1 Im Menü »Programmtabelle« das gewünschte Fernseh-Programm mit »▼« oder »▲« wählen.
- 2 Fernseh-Programm mit »◀« oder »▶« in die Favoritentabelle 1 bis 4 „schieben“ und mit »OK« speichern.
 - Die Position in der Favoritentabelle ist mit »✓« markiert.
 - Sie können das gleiche Fernseh-Programm in mehreren Favoritentabellen eintragen.

Hinweis:

Das Fernseh-Programm kann aus der Favoritentabelle gelöscht werden. Fernseh-Programm mit »▼« oder »▲« und »◀« oder »▶« wählen und mit »OK« löschen.

Einstellungen beenden

- 1 Einstellungen mit »MENU« beenden.

INFORMATIONEN

Signalinformationen einblenden

(Nur bei digitalen Fernseh-Programmen)

- 1 Menü mit »**MENU**« aufrufen.
- Das Menü »BILD« wird eingeblendet.
- 2 Menü »INSTALLATION« mit »◀« oder »▶« wählen.
- 3 Zeile »Signalinformation« mit »▼« oder »▲« wählen und mit »OK« bestätigen.
- Sie erhalten Informationen zum Kanal, dem Netzwerk, zur Modulation, zur Qualität und zur Signalstärke.

Hinweise:

Im unteren Abschnitt des Menüs werden die Signaleigenschaften dargestellt. Je weiter der Balken bei »Qualität« und »Signalstärke« nach rechts ausschlägt, desto besser ist das empfangene Signal.

Der Signalpegel hängt nicht nur von Ihrer Empfangsanlage, sondern auch von dem gerade aktiven Kanal ab. Beachten Sie dies, wenn Sie anhand der Signalstärkeanzeige die Ausrichtung Ihrer Antenne kontrollieren!

- 4 Einblendung mit »**MENU**« beenden.

Software aktualisieren

(Nur bei digitalen Fernseh-Programmen)

- 1 Menü mit »**MENU**« aufrufen.
- Das Menü »BILD« wird eingeblendet.
- 2 Menü »SONDERFUNKTIONEN« mit »◀« oder »▶« wählen.
- 3 Zeile »Software Update« mit »▼« oder »▲« wählen .
- 4 Software Update mit »OK« starten.
- Die Software wird - falls möglich - automatisch aktualisiert.
- 5 Einstellung mit »**MENU**« beenden.

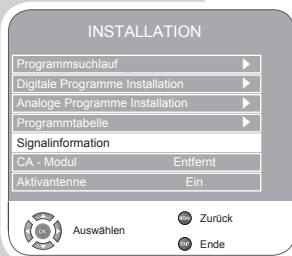

DVD EINSTELLUNGEN

TV System einstellen (TV-Norm)

Einstellung »NTSC« für Fernsehgeräte mit NTSC-Norm oder Einstellung »PAL« für Fernsehgeräte mit PAL-Norm.



- 1 Hauptmenü mit »**SETUP**« aufrufen.
- 2 Menüpunkt »Bild« mit »◀« oder »▶« wählen.
- 3 Zeile »TV-Norm« mit »▼« oder »▲« wählen und mit »**OK**« aktivieren.
- 4 Gewünschte Einstellung (»PAL« oder »NTSC«) mit »▼« oder »▲« wählen und mit »**OK**« bestätigen.
- 5 Menü mit »**SETUP**« abschalten.

TV Format Ihres Fernsehgerätes wählen



- 1 Hauptmenü mit »**SETUP**« aufrufen.
- 2 Menüpunkt »Bild« mit »◀« oder »▶« wählen.
- 3 Zeile »TV-Format« mit »▼« oder »▲« wählen und mit »**OK**« aktivieren.
- 4 Benötigtes Bildformat mit »▼« oder »▲« wählen und mit »**OK**« bestätigen.
- 5 Menü mit »**SETUP**« abschalten.

Sprache der Bildschirmenüs wählen

Hiermit stellen Sie die „Sprache“ der Bildschirmenüs für den Betrieb ein.



- 1 Hauptmenü mit »**SETUP**« aufrufen.
- 2 Menüpunkt »Sprache« mit »◀« oder »▶« wählen.
- 3 Zeile »OSD-Sprache« mit »▼« oder »▲« wählen und mit »**OK**« aktivieren.
- 4 Gewünschte Sprache mit »▼« oder »▲« wählen und mit »**OK**« bestätigen.
- 5 Menü mit »**SETUP**« abschalten.

DVD EINSTELLUNGEN

Multi-Angle-Symbol aus- und einblenden

Ist diese Funktion eingeschaltet, werden die aktuelle Kameraperspektive und die Gesamtzahl der Perspektiven angezeigt. Nicht alle DVDs unterstützen diese Funktion.

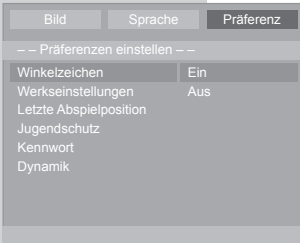

- 1 Hauptmenü mit »**SETUP**« aufrufen.
- 2 Menüpunkt »Präferenzen« mit »◀« oder »▶« wählen.
- 3 Zeile »Winkelzeichen« mit »▼« oder »▲« wählen und mit »**OK**« aktivieren.
- 4 Funktion mit »▼« oder »▲« Ein- oder Ausschalten und mit »**OK**« bestätigen.
- 5 Menü mit »**SETUP**« abschalten.

DVD-Teil in den Auslieferungszustand schalten

Alle persönlichen Kundeneinstellungen werden in den Auslieferungszustand zurück gesetzt.

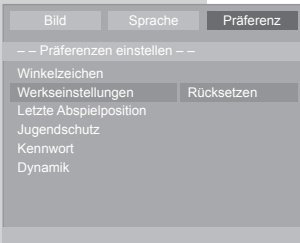

- 1 Hauptmenü mit »**SETUP**« aufrufen.
- 2 Menüpunkt »Präferenzen« mit »◀« oder »▶« wählen.
- 3 Zeile »Werkseinstellungen« mit »▼« oder »▲« wählen und mit »**OK**« aktivieren.
- 4 DVD-Teil mit »**OK**« in den Auslieferungszustand schalten.
- 5 Menü mit »**SETUP**« abschalten.

Letzte Wiedergabeposition

Wenn diese Funktion eingeschaltet ist, kehrt der DVD-Player nach dem Wiedereinschalten automatisch zur letzten Wiedergabeposition zurück und setzt dort die Wiedergabe fort.

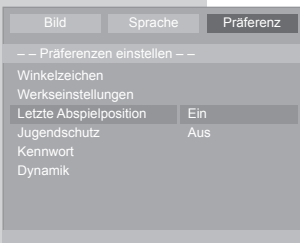

- 1 Hauptmenü mit »**SETUP**« aufrufen.
- 2 Menüpunkt »Präferenzen« mit »◀« oder »▶« wählen.
- 3 Zeile »Letzte Abspielposition« mit »▼« oder »▲« wählen und mit »**OK**« aktivieren.
- 4 Funktion mit »▼« oder »▲« wählen (»Ein«) und mit »**OK**« bestätigen.

Hinweis:

Zum Ausschalten der Funktion die Einstellung wiederholen und »Aus« wählen.

- 5 Menü mit »**SETUP**« abschalten.

DVD EINSTELLUNGEN

Inhalt der DVD autorisieren

DVDs können Spielfilme anbieten, deren Inhalt oder auch Szenen nicht für Kinder geeignet sind.

Diese DVDs enthalten Informationen, die diesen Inhalt oder diese Szenen markieren und sind mit Zugangslevel von 1 bis 8 versehen. Sie können einen der Zugangslevel wählen und damit alternative Szenen zur Wiedergabe autorisieren.

- 1 Disc in die Schublade legen.
- 2 Hauptmenü mit »**SETUP**« aufrufen.
- 3 Menüpunkt »Präferenzen« mit »◀« oder »▶« wählen.
- 4 Zeile »Jugendschutz« mit »▼« oder »▲« wählen und mit »**OK**« aktivieren.
- 5 Zugangslevel mit »▼« oder »▲« wählen und mit »**OK**« bestätigen.
- 6 Zum Bestätigen des Zugangslevels das aktuelle Passwort mit den Ziffern-Tasten »**0**« »**0**« »**0**« »**0**« eingeben und mit »**OK**« bestätigen.
- 7 Menü mit »**SETUP**« abschalten.

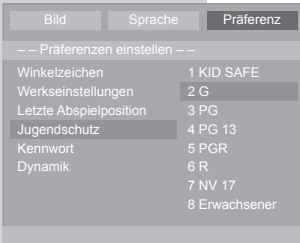

Kennwort ändern

- 1 Hauptmenü mit »**SETUP**« aufrufen.
- 2 Menüpunkt »Präferenzen« mit »◀« oder »▶« wählen.
- 3 Zeile »Kennwort« mit »▼« oder »▲« wählen und mit »**OK**« aktivieren.
- 4 Aktuelles Kennwort mit den Ziffern-Tasten »**0**« »**0**« »**0**« »**0**« eingeben.
- 5 Neues Kennwort mit den Ziffern-Tasten »**1** ... **0**« vierstellig eingeben.
- 6 Neues Kennwort mit den Ziffern-Tasten »**1** ... **0**« vierstellig noch einmal eingeben und mit »**OK**« bestätigen.
- 7 Menü mit »**SETUP**« abschalten.

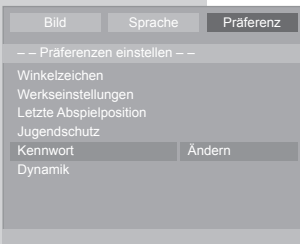

Dynamik ein-/ausschalten

- 1 Hauptmenü mit »**SETUP**« aufrufen.
- 2 Menüpunkt »Präferenzen« mit »◀« oder »▶« wählen.
- 3 Zeile »Dynamik« mit »▼« oder »▲« wählen und mit »**OK**« aktivieren.
- 4 Funktion mit »▼« oder »▲« wählen (»Ein«) und mit »**OK**« bestätigen.
- 5 Menü mit »**SETUP**« abschalten.

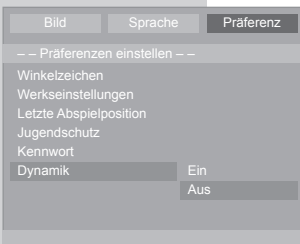

INFORMATIONEN

Technische Daten

Betriebsspannung:	220 - 240 V ~, 50 - 60 Hz
Leistungsaufnahme:	im Betrieb 50 W, in Bereitschaft < 1 W
Tonendstufe:	2 x 6 W Musik, 2 x 3 W Sinus
Empfangsbereiche:	Analog: C01 ... C80, Sonderkanäle S01 ... S41 Digital: VHF/UHF Bandbreite 7MHz und 8 MHz COFDM Modes: 2k und 8k Constellation: 16QAM, 64QAM, QPSK
Programmplätze:	400 digital, 99 analog, 6 AV, 1 USB
Bildschirmgröße:	55 cm/21,6"
max. Auflösung:	WXGA 1366 x 768
Disc-Formate:	DVD R, DVD RW, CD-R, CD-RW
Medien-Formate :	DVD-Video, Audio-CD, Video-CD (VCD 1.0/1.1/2.0), S-Video-CD, CD-ROM (MP4-ASP, MP3, WMA, JPEG) USB 2.0
Gewicht:	ca. 5 kg

Service-Hinweise für den Fachhandel

Das Produkt erfüllt die Forderungen folgender EU-Richtlinien:
2006/95/EG Richtlinie betreffend elektrische Betriebsmittel zur
Verwendung innerhalb bestimmter Spannungsgrenzen.
2004/108/EG Richtlinie über die elektromagnetische
Verträglichkeit.

Das Gerät entspricht den Normen: EN 60065, EN 55013,
EN 55020, EN 55022, EN 55024.

Umwelthinweis

Dieses Produkt wurde aus hochwertigen Materialien und Teilen
hergestellt, die für das Recycling tauglich sind und wiederverwendet
werden können.

Das Produkt darf daher am Ende seiner Lebensdauer nicht über
den normalen Hausmüll entsorgt werden, sondern muss an einem
Sammelpunkt für das Recycling von elektrischen und elektronischen
Geräten abgegeben werden. Nebenstehendes Symbol am Produkt,
in der Bedienungsanleitung oder auf der Verpackung weist darauf
hin.

Bitte informieren Sie sich über die örtlichen Sammelstellen bei Ihrer
Gemeindeverwaltung.

Mit der Verwertung von Altgeräten leisten Sie einen wichtigen
Beitrag zum Schutze unserer Umwelt.



INFORMATIONEN

Störungen selbst beheben

Sollten die unterstehenden Hilfestellungen zu keinem befriedigendem Ergebnis führen, so wenden Sie sich an einen autorisierten GRUNDIG-Fachhändler. Bitte ziehen Sie in Betracht, dass Störungen auch durch externe Geräte wie Videorecorder und Satellitenreceiver hervorgerufen werden können.

Problem	Mögliche Ursache	Abhilfe
Bild hell (Rauschen), aber kein Sender sichtbar	Antennenkabel	Ist das Antennenkabel angeschlossen?
	Kein Fernsehprogramm programmiert	Programmsuchlauf starten
Bild kontrastarm	Bildeinstellungen nicht richtig eingestellt	Helligkeit, Kontrast-, bzw. Farbeinstellung verändern
	Problem liegt am Sender	Mit anderem Programm testen
Bild und/oder Ton gestört	Störungen durch andere Geräte	Geräte anders aufstellen
Geisterbilder, Reflexion	Programmeinstellung	Automatische oder manuelle Programmeinstellung/Feinabstimmung
	Antenne	Antennenkabel oder -anlage überprüfen lassen
Keine Farbe	Farbintensität auf Minimum	Farbe hochregeln
	TV-Norm anpassen (wenn Einstellungsmöglichkeit vorhanden)	Richtige Farbnorm wählen
	Problem liegt am Programm	Mit anderem Programm testen
Bild vorhanden, aber kein Ton	Lautstärke minimal eingestellt	Lautstärke hochregeln/einschalten
Kein oder gestörter Videotext	Problem liegt am Programm	Mit anderem Programm testen
	Fernsehprogramm (hat keinen Videotext) oder Antennensystem	Mit anderem Fernsehprogramm prüfen, Feinabstimmung durchführen
	Sendersignal zu schwach	Antennenanlage überprüfen
Fernbedienung funktioniert nicht	Hindernis zwischen Fernbedienung und Gerät	Fernbedienung auf Fernsehgerät richten
	Batterieproblem	Batterien überprüfen und gegebenenfalls austauschen
	Undefinierter Betriebszustand	Fernsehgerät über den Netzschalter zwei Minuten lang abschalten
Bild im PC-Betrieb zu dunkel	Falsche Einstellung der Bildschirmauflösung und der Bildfrequenz am PC	Einstellungen am PC ändern (z. B. Auflösung 1280 x 768, Bildwiederholfrequenz 60 Hz)

Hinweis:

Dies ist ein Produkt der Klasse A. Im Betrieb kann das Gerät evtl. Funkstörungen verursachen. In diesem Fall muss der Benutzer unter Umständen für Abhilfe sorgen. Bitte wenden Sie sich dann an Ihren Fachhändler.

INFORMATIONEN

Allgemeine Hinweise für Geräte mit Laser

CLASS 1
LASER
PRODUCT



Ihr Gerät ist ein CLASS 1 LASER PRODUCT. Das bedeutet, dass der Laser wegen seines technischen Aufbaus eigensicher ist, so dass der maximal erlaubte Ausstrahlwert unter keinen Umständen überschritten werden kann.

Vorsicht:

Wenn andere als die hier spezifizierten Bedienungseinrichtungen benutzt oder andere Verfahrensweisen ausgeführt werden, kann es zu gefährlicher Strahlungsexposition kommen.

Dieses Gerät sendet Laserstrahlen aus. Da die Gefahr von Augenverletzungen besteht, darf das Gerät nur von qualifiziertem Fachpersonal geöffnet oder gewartet werden.

Wenn andere als die hier spezifizierten Einstellungen verwendet oder ANDERE VERFAHRENSWEISEN ausgeführt werden, kann es zu gefährlicher Strahlungsexposition kommen.

Dieses Produkt enthält Komponenten, die durch die Ansprüche bestimmter U.S.-Patente geschützt sind bzw. auf andere Weise als geistiges Eigentum der Macrovision Corporation und anderer Eigentümer gelten. Die Nutzung dieser geschützten Technik muss von der Macrovision Corporation genehmigt werden und ist nur für die private Vorführung zu Hause oder für andere begrenzte Anwendungen zulässig, sofern keine darüber hinausgehenden Genehmigungen der Macrovision Corporation vorliegen. Nachbau und Demontage des Gerätes sind untersagt.

GRUNDIG Kundenberatungszentrum

Montag bis Freitag von 8.00 bis 18.00 Uhr

Deutschland: 01 80 / 523 18 80 *

Österreich: 0820 / 220 33 22 **

* gebührenpflichtig (0,14 €/Min. aus dem Festnetz)

** gebührenpflichtig (0,145 €/Min. aus dem Festnetz)

Haben Sie Fragen?

Unser Kundenberatungszentrum steht Ihnen werktags stets von 8.00 - 18.00 Uhr zur Verfügung.

Grundig Multimedia B.V.

Atrium, Strawinskylaan 3105 • NL-1077 ZX Amsterdam • <http://www.grundig.com>