

AUS GUTEM GRUND

**GRUNDIG**

**COLOR TELEVISION**

GR 19-110 HD LCD TV

tr

en

de

# İÇİNDEKİLER

3

5

5

6

7

7

8

8

9

10

10

10

12

12

14

14

15

15

16

17

17

17

19

19

20

20

20

20

22

23

24

25

25

26

26

29

29

29

29

30

## KURULUM VE GÜVENLİK

### BAĞLANTI/HAZIRLIK

Anten ve elektrik kablosunu bağlama

Uzaktan kumandaya pillerin takılması

### GENEL BAKIŞ

Televizyon üzerindeki bağlantılar

Televizyon üzerindeki kontroller

Ekranın eğimini ayarlama

Uzaktan kumanda

### AYARLAR

Televizyon kanallarının ayarlanması

Hafızadaki kanalları değiştirme

Görüntü ayarları

Ses ayarları

### Televizyonun çalıştırılması

Temel fonksiyonlar

### Televizyonun çalıştırılması

Zapp fonksiyonu

Görüntü formatının değiştirilmesi

### TELETEXT MODU

Fasttext ve normal text modu

Diğer fonksiyonlar

### YARDIMCI FONKSİYONLAR

»Özellikler« menüsü ile yardımcı fonksiyonlar

### HARİCİ CİHAZLARI KULLANMA

DVD oynatıcı, DVD kaydedici, video kaydedici veya uydu alıcısı

Yüksek çözünürlük - HD ready

DVD oynatıcı, DVD kaydedici, video kaydedici veya uydu alıcısının bağlanması

Kulaklık

Dekoder veya uydu alıcısı

Video kamera

### PC MONİTÖR MODU

PC bağlantısı

### Özel ayarlar

Televizyon kanallarının ayarlanması

Teknik bilgiler

Satıcılar için servis bilgisi

Çevre ile ilgili not

Sorun giderme

# KURULUM VE GÜVENLİK

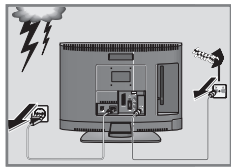
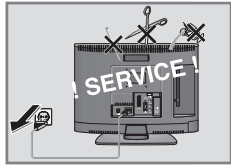
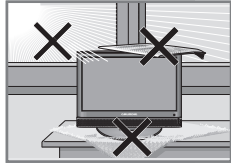
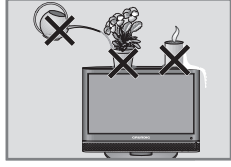
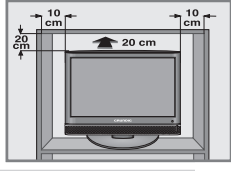

Televizyonunuzu kurarken lütfen aşağıdaki bilgilere dikkat edin.

Bu televizyon, görüntü ve ses sinyallerini almak ve görüntülemek üzere tasarlanmıştır.

Başka türlü bir kullanım kesinlikle yasaktır.

Ekrana düşen dış ışık görüntü kalitesini bozar.

Yeterli havalandırma sağlamak için duvar ünitesinin içinde, televizyonun etrafında yeterli boşluğu bıraktığınızdan emin olun.

Televizyon seti kuru odalarda kullanım amacıyla tasarlanmıştır. Açık alanda kullanılacaksa, yağmur ve su sıçraması gibi nem yaratan koşullardan korunmasını sağlayın. Televizyon setini hiçbir şekilde neme maruz bırakmayın.

İçindeki sıvı dökülüp güvenlik riski oluşturacağından televizyonun üstüne vazo gibi eşyaları koymayın.

Televizyon setini sert, düz bir yüzeye yerleştirin. Televizyon setinin üzerine gazete gibi nesnelere, altına ise bez ya da benzer eşyaları koymayın

Soğutmayı olumsuz etkileyeceğinden, televizyon setini ısıtıcıların yakınına ya da doğrudan güneş ışığına maruz kalacağı yerlere yerleştirmeyin.

Isı oluşması tehlikeli olabilir ve televizyon setinin kullanım ömrünü azaltır. Güvenlik nedenleriyle, zaman zaman sette oluşan her türlü kiri temizlemek üzere bir uzman çağırın.

Televizyon setini hiçbir koşulda açmayın. Yanlış kullanımdan kaynaklanan hasarlar garanti kapsamında değildir.

Elektrik kablosunun ya da güç kaynağı biriminin (cihazla birlikte verildiyse) hasarlı olmadığından emin olun.

Televizyon seti yalnızca setle birlikte verilen elektrik kablosu/ adaptör ile çalıştırılabilir.

Yıldırımlar tüm elektrikli cihazlar için tehlikelidir. Televizyon seti kapalı olsa bile, şebekeye ya da anten kablosuna düşen yıldırım sete hasar verebilir. Fırtına sırasında her zaman elektrik ve anten fişlerini sökün.

Ekranı yumuşak nemli bir bezle temizleyin. Yalnızca normal su kullanın.

## Not:

Cihaz çalışırken hiçbir harici cihazın bağlantısını yapmayın. Cihazı bağlarken diğer cihazları kapatın. Harici çıkışları ve anten kablosunu taktıktan sonra cihazı ana elektrik soketine bağlayın.

Cihazın tamamen çalıştığından emin olun.

# KURULUM VE GÜVENLİK

Cihazı nereye yerleştireceğinize karar verirken, mobilya yüzeylerinin çoğunun kimyasal katkıları içeren çeşitli tiplerdeki leke ya da plastik kaplı olduğunu unutmayın. Bunlar, cihazın ayaklarında korozyona yol açarak mobilyanın yüzeyinde çıkarması zor ya da imkansız olabilecek lekelerle neden olabilir.

LCD televizyonunuzun ekranı, en yüksek kalite standartlarını karşılar ve piksel hatalarına karşı kontrol edilmiştir.

Üretimde gösterilen büyük titizliğe rağmen, teknolojik nedenler, bazı piksellerin hatalı olma olasılığının tamamen görmezden gelinmesini imkansız hale getirmektedir.

DIN kurallarınca belirlenen eşik dahilinde oldukları sürece, bu tür piksel hataları, garanti kapsamında tanımlanan hatalar olarak kabul edilemez.

## Uyarı:

Duvar askı aparatı kullanmak istiyorsanız montaj içeriğini okuduğunuzdan emin olun yada uzmanına monte için başvurun.

Duvar askı aparatını aldığınızda; televizyon üzerinde gerekli olan tüm bağlantı noktalarının duvar aparatının üzerinde olduğundan ve tümünün monte edilmiş olduğundan emin olun.

## Enerji tasarrufu ile ilgili yapılması gerekenler

Televizyonunuzu izlemediğiniz zamanlarda açık olarak bırakmayınız, bekleme konumuna alınız. Eğer uzun süre televizyonunuzu kullanmayacak iseniz, kapalı konumda bırakınız.

Televizyon izlediğiniz ortamdaki çevreden gelen gürültüyü önleyiniz. Televizyonunuzun ses seviyesini, yüksek seviyelere çıkartmamak enerji tasarrufu sağlar.

Televizyonunuzun konumunu belirlerken, gün ışığının televizyonun ekranının ön tarafından almayacak şekilde, mümkünse ışığı ekranının arkasından alacak şekilde ayarlayınız. Bu sayede televizyonunuzun kontrast ayarını yükseltmeden kullanabilir ve enerji tasarrufu sağlarsınız.

## Not:

EEE yönetmeliğine uygundur.

# BAĞLANTI/HAZIRLIK

## Anten ve elektrik kablosunu bağlama

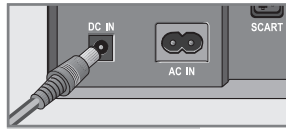
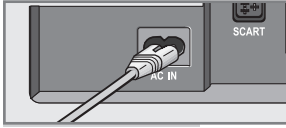
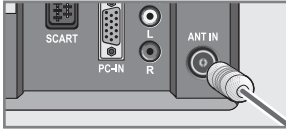
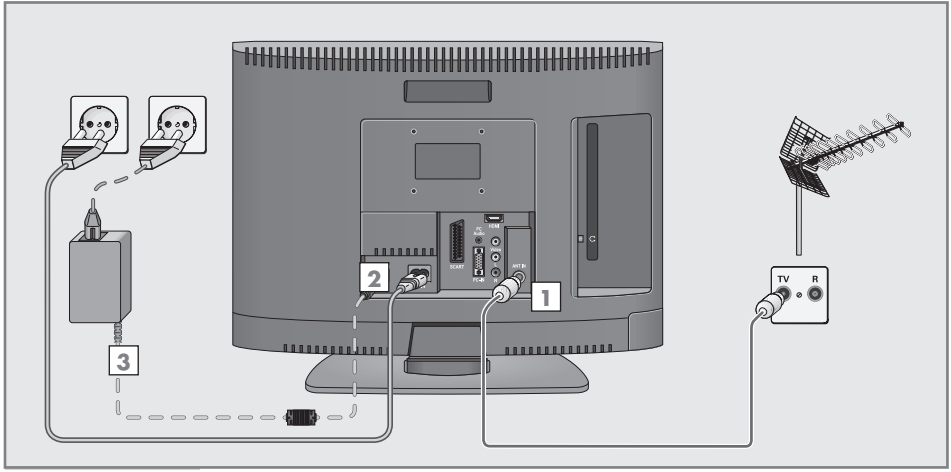

- 1 Çatı anteninin kablosunu televizyonun üzerindeki »ANT IN« girişine takınız.
- 2 Elektrik kablosunu televizyonun »AC IN« elektrik girişine takın.
- 3 Elektrik kablosunu duvardaki prize takın.

### Not:

Cihazı elektrik prizine yalnızca harici cihazları ve anteni bağladıktan sonra takın.

Televizyonu yalnızca birlikte verilen elektrik kablosuyla uygun bir topraklı prize takın.

Yürürlükteki güvenlik standartlarını karşılamayan adaptör fişi ya da uzatma kablosu kullanmayın. Elektrik kablosunun üzerinde değişiklik yapmayın.

# BAĞLANTI/HAZIRLIK

## Uzaktan kumandaya pillerin takılması

- 1 Kapağı çıkartarak pil bölmesini açın.
- 2 Pilleri takın (2 x 1.5 V micro tip örneğin R03 yada AAA). Kutuplara dikkat edin (pil yuvasının zemininde kutuplar gösterilmektedir).
- 3 Pil bölmesini kapatın.

### Not:

Televizyonunuz uzaktan kumanda komutlarına uygun biçimde tepki vermiyorsa, piller bitmiş olabilir. Kullanılmış pilleri çıkardığınızdan emin olun.

### Çevre ile ilgili not:

Ağır metaller içermeyen piller de dahil olmak üzere tüm pillerin evrensel atıklar ile birlikte atılmaması gereklidir.

Kullanılmış pilleri çevreye duyarlı bir yöntem kullanarak atınız. Bulduğunuz bölge ile ilgili yasal düzenlemeleri öğreniniz.

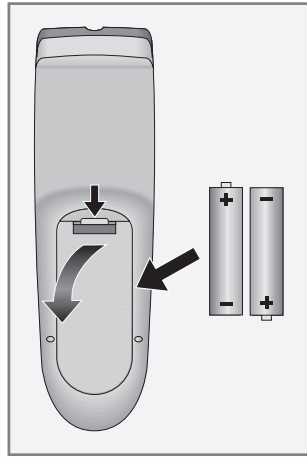

# GENEL BAKIŞ

## Televizyon üzerindeki bağlantılar

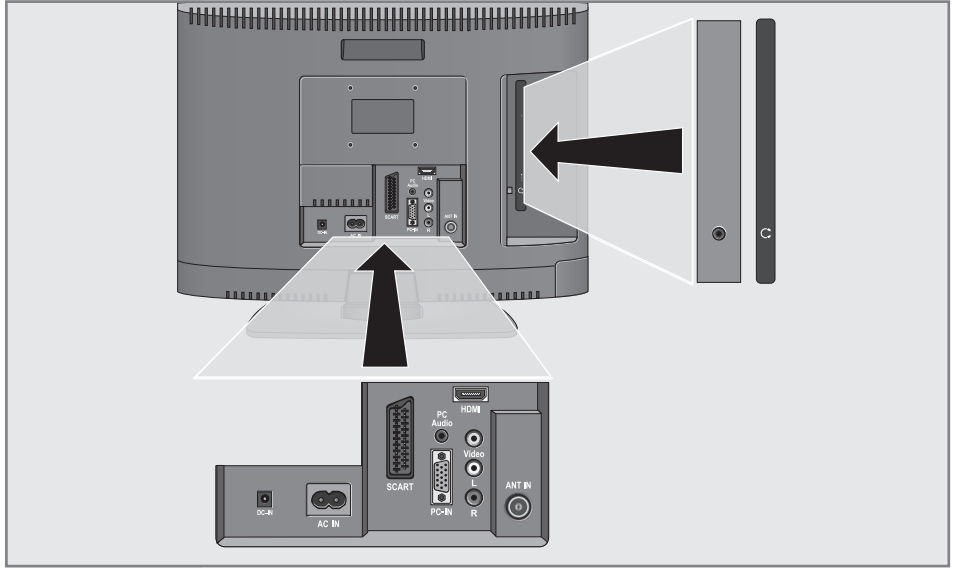

### DC IN

Standart adaptör (12 V=, 4A).

### AC IN

Elektrik kablosu girişi.

### SCART

Euro/AV soketi (FBAS sinyal, RGB sinyal).

### PC-IN

VGA soketi,  
video sinyal girişi PC,  
video sinyal girişi YPBPR.

### PC Audio

Ses sinyal girişi PC.

### HDMI

HDMI soketi, ses/video sinyal girişi (HDMI).

### Video

Video kamera için video sinyal girişi.

### L R

Video kamera için ses sinyal girişi

### ANT IN

Anten soketi.





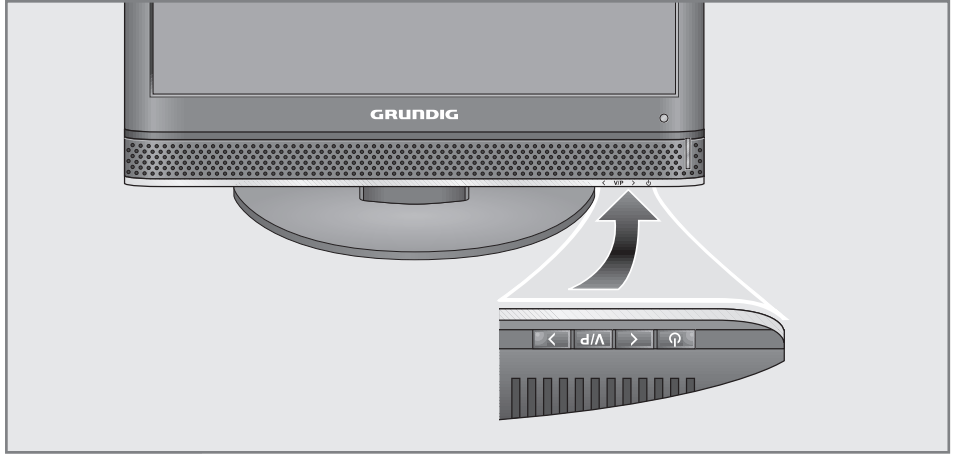

Kulaklık girişi (3.5 mm jak).

# GENEL BAKIŞ

## Televizyon üzerindeki kontroller



-  Televizyonu bekleme (stand-by) modundan açar, tekrar bekleme (stand-by) moduna alır.
-  Sesi azaltır; istasyon seçimi aşağı.
-  Ses veya istasyon seçimi. Televizyonu bekleme (stand-by) modundan açar.
-  Sesi artırır; istasyon seçimi yukarı

## Ekranın eğimini ayarlama

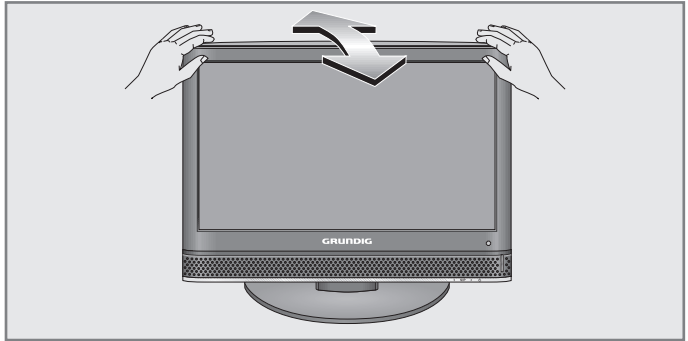

- 1 Ekranı dikkatlice ileri veya geriye doğru eğin.

# GENEL BAKIŞ

## Uzaktan Kumanda



**MUTE**

Ses açma/kapama (mute).

**POWER**

Televizyonu bekleme modundan açar, tekrar bekleme moduna alır.

**1 ... 0**

Televizyonu bekleme modundan açar. Direkt istasyon seçimi.

**16:9**

Resim formatları arasında geçiş yapar.



Zapping function.

▼ ▲

Televizyonu bekleme modundan açar; adım, adım kanal seçimi, Menüde yukarı / aşağı yön tuşları.

◀ ▶

Ses ayarı. Menüde sağ / sol yön tuşları.

**OK**

Seçilen işlevi etkinleştirir.

**M**

Menüyü açar; Teletext modunda soru, yanıt tuşu.



**DOUBLE**

Kaynak seçimi menüsünü açar. »▼« ya da »▲« tuşları ile seçip »OK« tuşu ile onaylayın; Teletext modunda sayfa büyütme tuşu.

←

Önceki menüye dönüş.

**TXT**

TV/Teletext modu seçim tuşu.

**EXIT**

Menü çıkış tuşu.

● (red)

Teletext modunda sayfa seçim tuşu.

● (green)

Teletext modunda sayfa seçim tuşu.

● (yellow)

Teletext modunda sayfa seçim tuşu.

● (blue)

Teletext modunda sayfa seçim tuşu.

**i**

Kanal numarası ve istasyon ismi bilgilerini gösterir.



Teletext modunda sayfa durdurma tuşu.



Teletext modunda sayfa güncelleme tuşu.



Teletext modunda alt sayfa seçme tuşu.

# AYARLAR

## Televizyon kanallarının ayarlanması

Bu televizyon seti otomatik kanal arama özelliğine sahiptir.

Aramayı başlatın, daha sonra televizyon kanallarını tercihinize göre sıralayabilirsiniz.

Anten veya kablo bağlantısından aldığınız televizyon kanallarını kaydedebileceğiniz 99 kanal hafızası sunulmuştur.

**1** Televizyonu bekleme modundayken açmak için **»POWER«**, **»1...0«**, **»▼«** ya da **»▲«** tuşuna basın.

-Televizyon ilk kez açıldığında **»ÖZELLİKLER«** menüsü görüntülenir.

### Yardım:

**»ÖZELLİKLER«** menüsü ekranda görünmezse, ayarı 26. sayfada bulunan televizyon kanallarının ayarlanması hakkındaki talimatları izleyerek yapın.

**2** Dil seçmek için **»◀«** ya da **»▶«** tuşuna basın **»OK«** tuşu ile onaylayın.

-**»ÜLKE SEÇİMİ«** menüsü görüntülenir.

**3** **»▼«**, **»▲«** ya da **»◀«**, **»▶«** tuşları ile ülkeyi seçin **»OK«** tuşu ile onaylayın.

-Arama işlemi başlar. Bu, bulunan kanallarının sayısına göre arama bir kaç dakika sürer.

-Arama işleminden sonra televizyon 1. kanal pozisyonuna geçer ve **»PROGRAM TABLOSU«** menüsü görüntülenir.

## Hafızadaki kanalları değiştirme

Otomatik arama sırasında hafızaya birden fazla alınmış kanalları silebilirsiniz. Kanalları farklı kanal konumlarına kaydedebilir, kanal atlatılabilir, kanalın adını değiştirebilir veya girebilirsiniz.

### Kanalların silinmesi

**1** **»▼«**, **»▲«** ya da **»◀«**, **»▶«** tuşu ile silinecek kanalı **»PROGRAM TABLOSU«** menüsünden seçin.

**2** Kanalı **»Q«** (mavi) ile belirgin hale getirin.

**3** Kanalı silmek için **»III«** (kırmızı) tuşa basın.

### Not:

Diğer kanalları silmek için **1** ila **3.** adımları tekrarlayın.

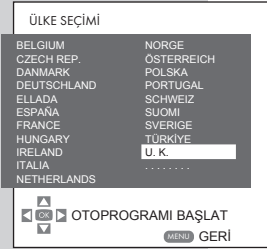

# AYARLAR



## Televizyon kanallarının sıralanması

- 1 »▼«, »▲« ya da »◀«, »▶« tuşu ile taşınacak kanalı »PROGRAM TABLOSU« menüsünden seçin.
- 2 Kanalı »▶◀« (yeşil) ile belirgin hale getirin.
- 3 Yeni kanal konumunu »▼«, »▲« ya da »◀«, »▶« tuşu ile seçip onay için »■□« (kırmızı) tuşa basın.  
-Takip eden tüm kanallar bir konum yukarıya taşınacaktır.

### Not:

Diğer televizyon kanallarını sıralamak için 1 ila 3. adımları tekrarlayın.



## Kanal isimlerinin girilmesi (maximum 5 karakter)

- 1 »▼«, »▲« ya da »◀«, »▶« tuşu ile istediğiniz kanalı »PROGRAM TABLOSU« menüsünden seçin.
- 2 Kanalı »□□« (sarı) ile belirgin hale getirin.
- 3 »▼« ya da »▲« tuşu ile harf veya rakam seçin, »◀« ya da »▶« tuşu ile bir sonraki karaktere geçin ve işlemi tekrarlayın.
- 4 Kanal ismini »□□« (sarı) ile kaydedin.

### Not:

Diğer televizyon kanallarına isim girmek için 1 ila 4. adımları tekrarlayın.



## Televizyon kanallarının atlatılması

»▼« ya da »▲« tuşu ile kanal seçerken işaretlediğiniz kanalları atlatabilirsiniz. Kanalı sadece rakam tuşları ile seçebilirsiniz.

- 1 »▼«, »▲« ya da »◀«, »▶« tuşu ile istediğiniz kanalı »PROGRAM TABLOSU« menüsünden seçin.
- 2 Kanalı »■□« (kırmızı) ile belirgin hale getirin..  
-Kanal artık kırmızı görüntülenir.  
-Kırmızı tuşa yeniden basarak kanalın seçimini kaldırınız.

## Ayar işleminin sonlandırılması

- 1 Ayar işlemini sonlandırmak için »EXIT« tuşuna basın.

# AYARLAR

## Görüntü ayarları

- 1 Ana menüyü »M« tuşu ile açın.  
-»ANA MENÜ« menüsü görüntülenir
- 2 »▼« ya da »▲« tuşu ile »GÖRÜNTÜ« seçeneğini seçip »OK« ile onaylayın.  
-»GÖRÜNTÜ« menüsü görüntülenir.
- 3 »▼« ya da »▲« tuşu ile »GÖRÜNTÜ MODU«, »PARLAKLIK«, »KONTRAST«, »RENK«, »KESKİNLİK«, »RENK SICAKLIĞI«, »DNR« (parazit azaltma) ve »CCE« (renk ve kontrastı geliştirerek daha iyi renk doygunluğu sağlar) seçeneklerini seçin.
- 4 »◀« ya da »▶« tuşu ile seviyesini ayarlayın.
- 5 Ayar işlemini sonlandırmak için »EXIT« tuşuna basın.



## Ses ayarları

- 1 Ana menüyü »M« tuşu ile açın.  
-»ANA MENÜ« menüsü görüntülenir
- 2 »▼« ya da »▲« tuşu ile »SES« seçeneğini seçip »OK« ile onaylayın.  
-»SES« menüsü görüntülenir.

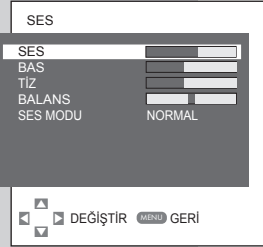

## Ses, Bas, Tiz ve Balans

- 1 »▼« ya da »▲« tuşu ile »SES«, »BAS«, »TİZ« veya »BALANS« seçeneklerini seçin, »◀« ya da »▶« tuşu ile ayarlayın.

## Stereo/iki kanal, mono

Televizyonun iki ses kanallı bir yayın alması durumunda örneğin kanal B orjinal sesi (Dual II) Kanal A'da Dublaj yapılmış olan sesi (Dual I) bulunan bir film gibi, iki kanallı bir yayını aldığında arzu ettiğiniz ses kanalını seçebilirsiniz.

Televizyonunuz Stereo programları alması durumunda otomatik olarak stereo sese geçer. (STEREO)

Stereo ses alımı zayıf ise Mono sese geçebilirsiniz. (MONO)

### Not:

»SES TİPİ« seçeneği sadece AV konumunda seçilebilir.

- 1 »▼« ya da »▲« tuşu ile »SES TİPİ« seçeneğini seçin, »◀« ya da »▶« tuşu ile ayarlayın.

# AYARLAR

---

## Surround ses

Stereo programların ses çıkışını genişletir ve Mono ses sinyalinin zenginleştirir.

- 1 »▼« ya da »▲« tuşu ile »SES MODU« seçeneğini seçin
- 2 »◀« ya da »▶« tuşu ile ayarı seçin.

## Ayar işleminin sonlandırılması

- 1 Ayar işlemini sonlandırmak için »EXIT« tuşuna basın.

# TELEVİZYONUN ÇALIŞTIRILMASI

## Temel fonksiyonlar



### Açma ve kapama

- 1 »POWER«, »1...0« ya da »▼«, »▲« tuşu ile cihazı bekleme modundan açın.
- 2 Televizyonu bekleme moduna almak için »POWER« tuşuna basın.

### Kanalların seçilmesi

- 1 Kanalları »1...0« tuşları ile direkt seçebilirsiniz.
- 2 »▼« ya da »▲« tuşu ile kanalları yukarı, aşağı seçebilirsiniz.

### AV kanallarının seçilmesi

- 1 »☞« tuşu ile »KAYNAK« menü açın.
- 2 »▼« ya da »▲« tuşu ile AV konumunu seçin »OK« ile onaylayın.
- 3 »1...0« tuşları ile televizyon kanallarına geri dönebilirsiniz.

### Ses seviyesinin ayarlanması

- 1 Ses seviyesini »◀« ya da »▶« tuşu ile ayarlayın.

### Ses kesme

- 1 Sesi geçici süre ile kesip, tekrar açmak için »MUTE« tuşuna basın.

### Bilgilerin görüntülenmesi

- 1 Bilgileri görüntülemek için »i« tuşuna basın.  
-Ekranda görüntülenenler bir süre sonra otomatik kaybolacaktır.

### Görüntü ayarları

Farklı görüntü ayarları içerisinde seçim yapabilirsiniz.

- 1 Ana menüyü »M« tuşu ile açın.  
-»ANA MENÜ« menüsü görüntülenir.
- 2 »▼« ya da »▲« tuşu ile »GÖRÜNTÜ« seçeneğini seçip »OK« ile onaylayın.  
-»GÖRÜNTÜ« menüsü görüntülenir.
- 3 »▼« ya da »▲« tuşu ile »GÖRÜNTÜ MODU« seçeneğini seçin »◀« ya da »▶« tuşu ile »KİŞİSEL«, »ZAYIF«, »DOĞAL« yada »KUVVETLİ« seçeneklerinden istediğinizi seçin.  
- »KİŞİSEL« görüntü ayarlarını tercihinize göre ayarlayabilirsiniz. Sayfa 13'deki Görüntü ayarları bölümüne bakınız.

# TELEVİZYONUN ÇALIŞTIRILMASI

## Zapp fonksiyonu

Bu fonksiyon seyrettiğiniz kanal ile en son izlediğiniz kanal arasında geçiş yapmanızı sağlar.

- 1 »1...0« tuşları ile bir TV istasyonu seçin.
- 2 »1...0« tuşları ile başka bir TV istasyonu seçin.
- 3 »« tuşu ile iki TV istasyonu arasında geçiş yapın.



# TELEVİZYONUN ÇALIŞTIRILMASI

## Görüntü formatının değiştirilmesi

Euro-AV soketi tarafından tanınması durumunda, televizyon otomatik olarak 16:9 formatına geçer.

- 1 Görüntü formatını »16:9« tuşu ile seçin. Örneğin seçilen görüntü formatı »16:9« ise ekranda format ismi görüntülenir.  
- Aşağıdaki görüntü formatları arasında seçim yapabilirsiniz.

### »AUTO« resim formatı

16:9 yayın yapan kanallarda görüntü formatı otomatik olarak »16:9« formatına geçer.  
4:3 formatlı programlar için görüntü otomatik olarak ekranı doldurur.

### »16:9« ve »14:9« resim formatları

»16:9« yada »14:9« resim formatları seçildiğinde 4:3 formatlı bir yayın sırasında görüntü yatay olarak genişletilir.  
Görüntü geometrisi yatay olarak genişletilir.  
Gerçek 16:9 sinyal kaynaklarıyla (örneğin Euro-AV soketi ile bağlı uydu alıcısı) görüntü ekranı tamamen ve doğru geometri ile doldurur.

### »4:3« resim formatı

Görüntü, 4:3 formatında görüntülenir.

### »LETTERBOX« format

Letterbox ayarı özellikle 16:9 formatlı programlara uygundur. Ekranı genellikle üst ve alt kısımlarında yer alan siyah sınırlar kaldırmıştır, 4:3 görüntü ekranı doldurur.  
iletilen resimler büyütülmüştür fakat üstten ve alttan biraz kesilmiştir. Görüntü geometrisi değişmez.

### »SUBTITLE« formatı

Ekranın alt kısmında görüntülenen altyazılar okunamıyorsa »SUBTITLE« resim formatı seçilmelidir.

# TELETEXT MODU

## Fasttext ve normal text modu

- 1 Teletext moduna geçmek için »TXT« tuşuna basın.
  - 2 Teletext sayfalarını doğrudan »1...0« tuşları ile ya da »▼«, »▲« tuşları ile yukarı, aşağı seçiniz. (sayfa 100'e dönmek için »İ« tuşuna basın).
- Not:**  
Ekranın alt kısmında, kırmızı, yeşil ve istasyona bağlı olarak sarı ve mavi renkte bir bilgi satırı göreceksiniz. Uzaktan kumandanızda da bu renklerde tuşlar bulunmaktadır.
- 3 »III« (kırmızı), »▶« (yeşil), »II« (sarı) ya da »Q« (mavi) tuş ile teletext sayfasını seçin. Bu özellikler bilgi satırına bağlıdır.
  - 4 Teletext modundan çıkmak için »TXT« tuşuna basın.



## Diğer fonksiyonlar

### Bekleme süresinin atlatılması

Teletextte sayfa aranırken televizyon kanalına geçebilirsiniz..

- 1 Teletext sayfa numarasını »1...0« tuşları ile girip »EX« tuşuna basın.  
- Sayfa bulununca, sayfa numarası görüntülenir.
- 2 Teletext sayfasına geçmek için »EX« tuşuna basın.

### Karakter boyutunun büyütülmesi

Ekrandaki metni okumakta güçlük çekiyorsanız, karakter boyutunu iki katına çıkartabilirsiniz.

- 1 Bir sayfanın karakter boyutunu büyötmek için »+« tuşuna basın..

### Sayfa durdurma

Bazı teletext sayfaları birden fazla otomatik ilerleyen alt sayfalardan oluşabilir.

- 1 Alt sayfaları durdurmak için »+« tuşuna basın.
- 2 Fonksiyondan çıkmak için tekrar »+« tuşuna basın.

# TELETEXT MODU



## Bir alt sayfanın doğrudan görüntülenmesi

Seçili teletext sayfası başka alt sayfalar da içeriyorsa, geçerli alt sayfanın numarası ile birlikte toplam sayfa sayısında gösterilir.

- 1 Alt sayfaları görüntülemek için »☰« tuşuna basın.
- 2 »1 ... 0« tuşları ile sayfaları direkt girin.

veya

»☑« (kırmızı) tuş ile önceki alt sayfayı »▶« (yeşil) tuş ile sonraki alt sayfayı seçin.

- 3 Fonksiyondan çıkmak için »☰« tuşuna basın.

## Cevabın görüntülenmesi

Bazı teletext sayfaları gizli cevaplar yada sonradan görüntülenebilir bilgiler içermektedir.

- 1 »M« tuşuyla bilgileri görüntüleyin.
- 2 »M« tuşuyla bilgileri gizleyin.

# YARDIMCI FONKSİYONLAR

## »Özellikler« menüsü ile yardımcı fonksiyonlar

- 1 Ana menüye »M« tuşu ile açın.
- 2 »▼« ya da »▲« tuşu ile »ÖZELLİKLER« seçeneğini seçip »OK« ile onaylayın.

### Not:

Diğer ayarlar takip eden kısımlarda açıklanmıştır..

### Menü dilinin değiştirilmesi

- 1 »▼« ya da »▲« tuşu ile »MENÜ DİLİ« seçeneğini seçin.
- 2 »◀« ya da »▶« tuşu ile dili seçin.
- 3 Ayar işlemini sonlandırmak için »EXIT« tuşuna basın.

### Kapanma zamanı

»KAPANMA ZAMANI« menüsünden gireceğiniz zaman sonunda televizyonunuz bekleme(stand-by) moduna geçecektir.

- 1 »▼« ya da »▲« tuşu ile »KAPANMA ZAMANI« seçeneğini seçin.
- 2 »◀« ya da »▶« tuşu ile kapanma zamanını girin.

### Not:

Özelliği kapatmak için »◀« ya da »▶« tuşu ile »KAPALI« seçeneğini seçin.

- 3 Ayar işlemini sonlandırmak için »EXIT« tuşuna basın.

### Panel kilidi (tuş kilidi)

Panel kilidi aktif edildiğinde televizyon üzerindeki tuşlar devre dışı bırakılır.

- 1 »PANEL KİLİDİ« seçeneğini »▼« ya da »▲« tuşu ile seçin.
- 2 Aktif etmek için (Açık), deaktif etmek için (Kapalı) seçeneğini »◀« ya da »▶« tuşları ile seçin.
- 3 Ayar işlemini sonlandırmak için »EXIT« tuşuna basın.



# HARİCİ CİHAZLARI KULLANMA

## DVD oynatıcı, DVD kaydedici, video kaydedici veya uydu alıcısı

### Not:

Harici cihazlarınızı hangi televizyon soket veya soketlerine bağlamanız gerektiği, harici cihaz üzerinde bulunan soketlere ve mevcut sinyallere bağlıdır.

Bir çok harici cihazda, video sinyalinin çözünürlük ve televizyon üzerindeki giriş soketlerini adapte edilmesi gerektiğini unutmayınız (harici cihazın kullanma kılavuzuna bakınız). Bağlantı seçenekleri ile ilgili bölümdeki talimatlara göre hangi değerleri ayarlamanız gerektiğini öğrenebilirsiniz.

### Not:

Televizyonunuz açıkken başka hiç bir cihazın bağlantısını yapmayın. Bağlantı yapmadan önce harici cihazın da kapalı olduğuna emin olunuz.

Televizyonu şebeke soketine yalnızca harici cihazı bağladıktan sonra takınız.

## Yüksek çözünürlük – HD ready

Televizyonunuz, yüksek çözünürlüklü televizyon sinyallerini alabilir (HDTV).

Giriş kaynaklarını (HDTV uydu alıcısı veya Yüksek çözünürlüklü DVD oynatıcısı) »HDMI« soketine bağlayabilirsiniz.

HDCP (Yüksek Çözünürlük Kopya Koruması) Dijital HDTV programları kopyalanmaya karşı korumalı olsalar dahi izlemenizi sağlar.

## DVD oynatıcı, DVD kaydedici, video kaydedici veya uydu alıcısının bağlanması

### Dijital ses / video sinyali ile

Video sinyali: Dijital video; çözünürlük: standart 576p; HDTV 720p, 1080i.

Ses sinyali: Dijital ses (stereo, çok kanallı sıkıştırılmış veya sıkıştırılmamış).

Kanal konumu »HDMI«.

- 1 Televizyonun üzerindeki »HDMI« soketi ile harici cihazınız üzerindeki ilgili soketi standart bir HDMI kablosu kullanarak bağlayınız. (dijital video ve ses sinyali).

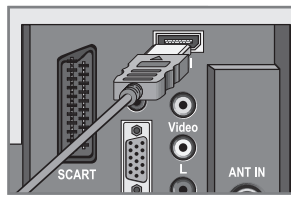

# HARİCİ CİHAZLARI KULLANMA

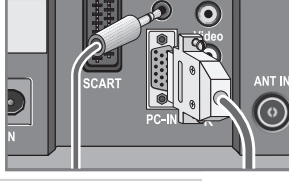

## Analog video sinyali ile (progresif)

Video sinyali: YUV; çözünürlük: standart 576p; HDTV 720p, 1080i.

Ses sinyali: stereo, analog.

Kanal konumu »YPbPr«.

- 1 Televizyonun üzerindeki »PC-IN« soketi ile harici cihaz üzerindeki ilgili soketleri, VGA-YPbPr adaptör kablosu kullanılarak bağlayın. (Video sinyali).
- 2 Televizyonun üzerindeki »PC AUDIO IN« soketi ile harici cihaz üzerindeki ilgili soketleri, uygun kabloları kullanarak bağlayın (Ses sinyali).

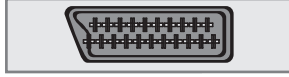

## Euro/AV girişini kullanma

Video sinyali: FBAS, Y/C, RGB.

Ses sinyali: stereo, analog.

Kanal konumu »SCART« ya da »SCART-SVHS«.

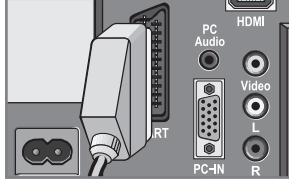

- 1 Televizyonun üzerindeki »SCART« soketi ile harici cihaz üzerindeki ilgili soketi, uygun bir EURO-AV kablosu kullanarak bağlayın (video ve ses sinyali).

## Euro/AV girişini kullanma (S Video sinyali)

Video sinyali: Y/C.

Ses sinyali: stereo, analog.

Kanal konumu »S-Video«.

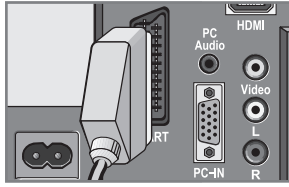

- 1 Televizyonun üzerindeki »SCART« soketi ile harici cihaz üzerindeki ilgili soketi, uygun bir EURO-AV kablosu kullanarak bağlayın (video ve ses sinyali).

## Analog TV sinyali ile

Video sinyali: FBAS.

Ses sinyali: stereo, analog.

AV kanal konumu »AV«.

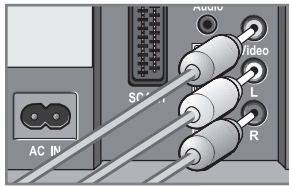

- 1 Televizyonun üzerindeki »VIDEO« soketi ile harici cihaz üzerindeki ilgili soketi, uygun cinch kabloları kullanarak bağlayın. (Video sinyali)
- 2 Televizyonun üzerindeki »AV L R« soketleri ile harici cihaz üzerindeki ilgili soketleri, uygun cinch kabloları kullanarak bağlayın. (Ses sinyali).

# HARİCİ CİHAZLARI KULLANMA

## Video kaydedici, DVD oynatıcı veya uydu alıcısını kullanma

- 1 Video kaydedici, DVD oynatıcı veya uydu alıcısını çalıştırınız ve kullanmak istediğiniz fonksiyonu seçin.
- 2 **»□«** tuşuna basın **»▼«** ya da **»▲«** tuşu ile (**»SCART«**, **»SCART-SVHS«**, **»AV«**, **»HDMI«** ya da **»YPBPR«**) seçeneklerini seçip **»OK«** tuşu ile onaylayın.

## Kulaklık

### Kulaklık bağlantısı

- 1 Kulaklık jakını (3.5 mm ø jak) televizyonun arkasındaki kulaklık jak girişine takın.

### Kulaklık için ses ayarının yapılması

- 1 **»◀«** ya da **»▶«** tuşu ile ses seviyesi ayarlayın.

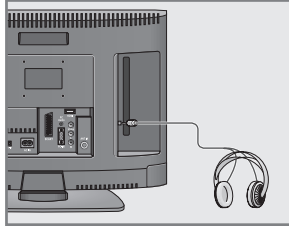

# HARİCİ CİHAZLARI KULLANMA

## Dekoder veya uydu alıcısı

Özel olarak işletilen bir istasyondan yapılan şifreli yayını televizyonunuzun alması için bir dekodere ihtiyaç duyulmaktadır.

### Dekoder veya uydu alıcısının bağlanması

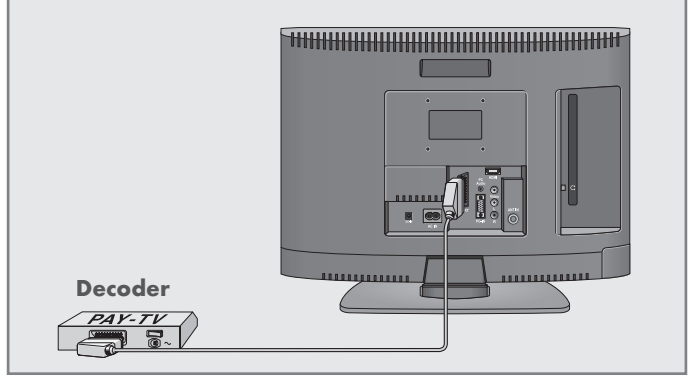

- 1 Televizyonun üzerindeki »SCART« soketi ile dekoder üzerindeki ilgili soketi, uygun bir EURO-AV kablosu ile bağlayın.

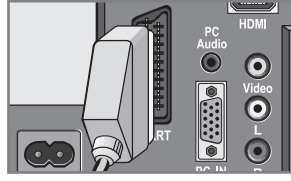

### Analog dekoderin kullanılması

- 1 Televizyonunuzu ve dekoderi açın.
- 2 »1 ... 0«, »▼« yada »▲« kanalı seçin.
- 3 Ana menüyü »M« tuşu ile açın.  
-»ANA MENÜ« menüsü görüntülenir
- 4 »▼« ya da »▲« tuşu ile »ÖZELLİKLER« seçeneğini seçip »OK« ile onaylayın.
- 5 »▼« ya da »▲« tuşu ile »DECODER« seçeneğini seçin.
- 6 »◀« ya da »▶« tuşu ile »AÇIK« seçeneğini seçin.
- 7 Ayar işlemini sonlandırmak için »EXIT« tuşuna basın.

# HARİCİ CİHAZLARI KULLANMA

## Video kamera

### Video kameranın bağlanması

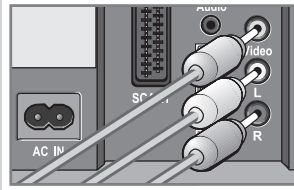
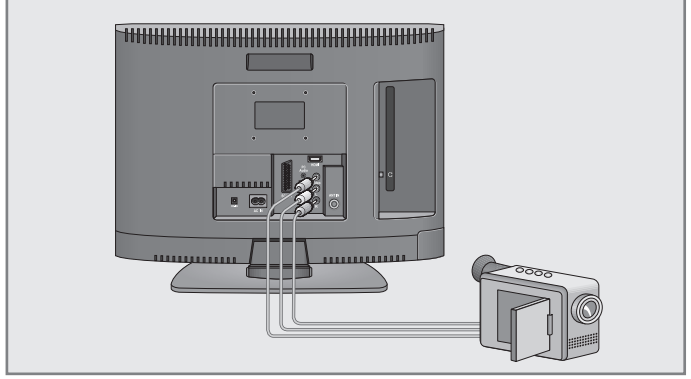

- 1 Televizyonunuzdaki »VIDEO« sarı renkli soketi ve video kamera üzerindeki ilgili soketi (VHS, Video 8) bir cinch kablosu ile bağlayınız(resim sinyali);
- 2 Televizyonun üzerindeki beyaz ve kırmızı renkli »L R« soketlerini ve video kamera üzerindeki ilgili soketlerle cinch kablosu ile bağlayınız(ses sinyali).

### Video kameranın kullanılması

- 1 Video kamerayı açın, kaseti yerleştirin ve oynatmaya başlatınız.
- 2 »□« tuşuna basın, »▼« ya da »▲« tuşları ile »AV« seçeneğini seçip »OK« tuşu ile onaylayın.

# PC MONİTÖR MODU

## PC bağlantısı

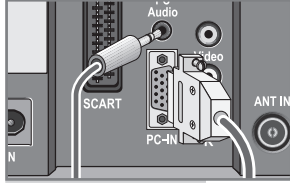
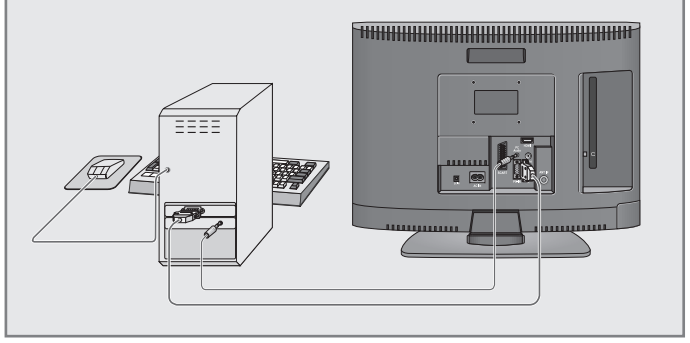



- 1 Televizyonunuzdaki »PC-IN VGA« soketi PC üzerindeki ilgili soketi uygun bir VGA kablosu ile bağlayın.
- 2 Televizyonunuzdaki »PC AUDIO IN« soketi PC üzerindeki ilgili soketi uygun bir cinch kablosu ile bağlayın (ses sinyali).







### Not:

PC'nizi monitöre göre ayarlayın (örneğin, çözünürlük 1280 x 768, frekans 60 Hz).

## PC kanal pozisyonunun seçilmesi

- 1 »« tuşuna basın »« ya da »« tuşları ile »PC« seçeneğini seçip »OK« tuşu ile onaylayın.

## PC ayarlarının yapılması

- 1 Ana menüyü »M« tuşu ile açın.  
- »ANA MENÜ« menüsü görüntülenir.
- 2 »« ya da »« tuşu ile »KANAL AYARLARI« menüsünü seçip »OK« tuşu ile onaylayın.
- 3 Bu menüdeki seçenekleri »« ya da »« tuşu ile seçip »« ya da »« tuşu ile seviyesini ayarlayın.  
-Kanal Ayarları:  
»Otokonfigürasyon« Otomatik PC ayarı;  
»Yatay pozisyon« Resmin yatay ayarı;  
»Dikey pozisyon« Resmin dikey ayarı  
»Faz« Yatay çizgileri ve bulanıklığı ayarlar.  
»Clock frekansı« Saat frekansı ayarı;
- 4 Ayar işlemini sonlandırmak için »EXIT« tuşuna basın.



# ÖZEL AYARLAR

## Televizyon kanallarının ayarlanması

Bu ayar yalnızca birkaç yeni kanalın havadan gelmesi ve kanallarınızın sırasını değiştirmek istemediğinizde kullanılır. Televizyon kanalı direkt olarak ya da tarama fonksiyonunu kullanarak ayarlanabilir.

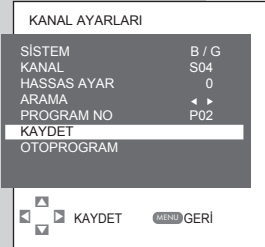
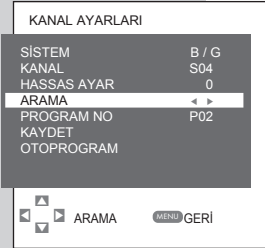

### Arama ile kanalların ayarlanması

- 1 Ana menüye »M« tuşu ile açın.  
- »ANA MENÜ« menüsü görüntülenir.
- 2 »▼« ya da »▲« tuşu ile »KANAL AYARLARI« seçeneğini seçip »OK« ile onaylayın.  
-»KANAL AYARLARI« menüsü görüntülenir.
- 3 »▼« ya da »▲« tuşu ile »PROGRAM NO« seçeneğini seçip »◀« ya da »▶« tuşa basın.
- 4 »▼« ya da »▲« tuşu ile »ARAMA« seçeneğini seçip »◀« ya da »▶« tuşa basarak aramayı başlatın.

-Güçlü bir sinyal aldığınızda, arama işlemi kesilir ve görüntü gösterilir. Ekranda istediğiniz kanalı görene kadar işlemi tekrarlayın.

#### Not:

»SİSTEM« satırında geçerli sistem görüntülenir. Renk ve görüntü açısından sorunlar varsa, »▼« ya da »▲« tuşu ile »SYSTEM« seçeneğini seçin, »◀« ya da »▶« tuş ile gerekli ayarı seçin.

- 5 »▼« ya da »▲« tuşu ile »KAYDET« seçeneğini seçip »◀« ya da »▶« tuş ile onaylayın.  
-»KAYDEDİLDİ« mesajı görüntülenir.

#### Not:

Diğer istasyonları ayarlamak için 3 ile 5. adımları tekrarlayın.

- 6 Ayar işlemini sonlandırmak için »EXIT« tuşuna basın.

# ÖZEL AYARLAR

## Televizyon kanallarının hassas ayarının yapılması

Televizyon kendi mümkün olan en iyi alma ayarını otomatik olarak ayarlar. Alınan sinyallerin zayıf olduğu bölgelerde hassas ayar yapmanız gerekebilir.

- 1 Ana menüyü »M« tuşu ile açın.  
- »ANA MENÜ« menüsü görüntülenir.
- 2 »▼« ya da »▲« tuşu ile »KANAL AYARLARI« seçeneğini seçip »OK« ile onaylayın.  
-»KANAL AYARLARI« menüsü görüntülenir.
- 3 »▼« ya da »▲« tuşu ile »HASSAS AYAR« seçeneğini seçip »◀« ya da »▶« tuşa basın.
- 5 »▼« ya da »▲« tuşu ile »KAYDET« seçeneğini seçip »◀« ya da »▶« tuş ile onaylayın.  
-»KAYDEDİLDİ« mesajı görüntülenir.
- 5 Ayar işlemini sonlandırmak için »EXIT« tuşuna basın.

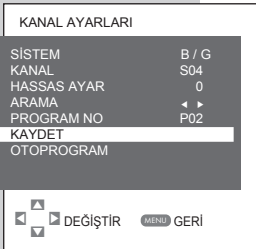
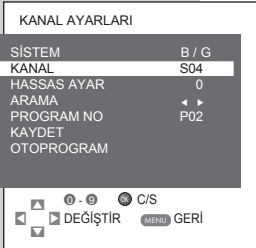
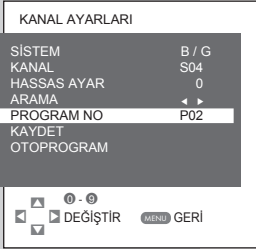
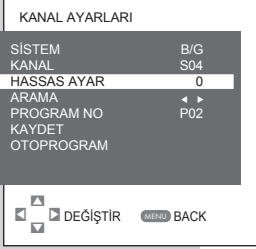

## Kanal numarasını girerek televizyon kanallarını ayarlama

- 1 Ana menüyü »M« tuşu ile açın.  
- »ANA MENÜ« menüsü görüntülenir.
- 2 »▼« ya da »▲« tuşu ile »KANAL AYARLARI« seçeneğini seçip »OK« ile onaylayın.  
-»KANAL AYARLARI« menüsü görüntülenir.
- 3 »▼« ya da »▲« tuşu ile »PROGRAM NO« seçeneğini seçip »◀« ya da »▶« tuş ile kanal konumunu seçin.
- 4 »▼« ya da »▲« tuş ile »KANAL« seçeneğini seçin.
- 5 »S« (özel kanal) ya da »C« (kanal) seçeneklerinden birini seçmek için »OK« tuşuna basın.
- 6 Kanal numarasını adım adım girmek için »▼« ya da »▲« tuşa, doğrudan girmek için »1...0« tuşlarına basın.

### Not:

»SİSTEM« satırında geçerli sistem görüntülenir. Renk ve görüntü açısından sorunlar varsa, »▼« ya da »▲« tuşu ile »SYSTEM« seçeneğini seçin, »◀« ya da »▶« tuş ile gerekli ayarı seçin.

- 7 »▼« ya da »▲« tuşu ile »KAYDET« seçeneğini seçip »◀« ya da »▶« tuş ile onaylayın.  
-»KAYDEDİLDİ« mesajı görüntülenir.

### Not:

Diğer istasyonları ayarlamak için 3 ila 7. adımları tekrarlayın.

- 8 Ayar işlemini sonlandırmak için »EXIT« tuşuna basın.

# ÖZEL AYARLAR

## Televizyon kanallarının yeniden ayarlanması

Örneğin başka bir şehire taşınırsanız, televizyon kanallarını yeniden ayarlamanız gerekebilir.

- 1 »▼«, »▲« ya da »1...0« tuşları ile arama sırasında bulunacak yeni kanalların kaydedilmeye başlanacağı kanal konumunu seçin, örneğin 1.
- 2 Ana menüyü »M« tuşu ile açın.
- 3 »▼« ya da »▲« tuşu ile »KANAL AYARLARI« seçeneğini seçip »OK« ile onaylayın.  
-»KANAL AYARLARI« menüsü görüntülenir.
- 4 »▼« ya da »▲« tuşu ile »OTOPROGRAM« seçeneğini seçip »OK« ile onaylayın.  
-»ÜLKE SEÇİMİ« menüsü görüntülenir.
- 5 »▼«, »▲« yada »◀«, »▶« tuşu ile ülkeyi seçin.
- 6 »OK« tuşu ile aramayı başlatın.  
-Arama işlemi başlar. Bu, bulunan kanallarının sayısına göre arama bir kaç dakika sürer.

### Not:

Arama işlemini iptal etmek için »M« tuşuna basın.

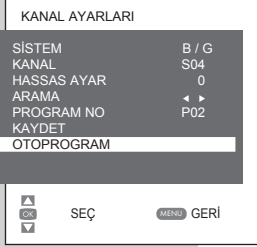

# BİLGİ

## Teknik bilgiler

Çalışma voltajı:	220-240V ~, 50-60 Hz veya DC 12V, 4A Standart adaptör.
Güç tüketimi:	çalışma halinde 30 W bekleme modunda <1 W
Ses çıkışı:	2 x 2,5 W RMS
Alıcı aralığı:	C01 ... C80, özel kanallar S01 ... S41
Kanal hafızası:	99 and 6 AV
Ekran boyutu:	47 cm/18.5"
Max. çözünürlük:	WXGA 1366 x 768
Ağırlık:	yaklaşık 3.3 kg



## Satıcılar için servis bilgisi

Televizyon sadece ana elektrik adaptörü bağlanmış olarak çalıştırılabilir.

Ürün aşağıdaki EU yönetmeliklere uygundur:

Tanımlanmış voltaj aralıklarında kullanılan elektrikli cihazlar için 2006/95/EG yönetmeliği. Elektromanyetik uyumluluk için 2004/108/EG yönetmeliği.

Bu cihaz aşağıdaki standartlarla uyumludur: EN 60065, EN 55013, EN 55020, EN 55022, EN 55024.

## Çevre ile ilgili not

Bu ürün, yeniden kullanılabilen ve geri dönüştürülebilir yüksek kaliteli parça ve malzemelerden imal edilmiştir.

Bu nedenle, kullanım ömrü sonunda ürünü normal ev atıklarıyla birlikte atmayınız. Ürünü elektrik ve elektronik cihazların geri dönüşümüne yönelik bir toplama noktasına götürünüz. Bu durum, ürünün üzerinde, kullanma kılavuzunda ve ambalaj kutusunda bulunan bu sembol ile belirtilmiştir.

Lütfen yerel yönetiminiz tarafından işletilen toplama noktalarını öğreniniz.

Kullanılan ürünleri geri dönüştürerek çevrenin korunmasına yardımcı olunuz.



## Sorun giderme

Aşağıda verilen çözümlerin işe yaramaması durumunda, lütfen yetkili bir GRUNDIG bayiiine danışınız. Lütfen arızaların video kayıt cihazları veya uydu alıcıları gibi harici cihazlardan kaynaklanabileceğini unutmayınız.

Arıza	Olası nedeni	Çözüm
Ekran karlı istasyon yok.	Anten kablosu	Anten kablosu bağlı mı?
	Kanal araması yapılmamıştır.	Kanal aramayı başlatın.
Resim kontrastı düşük	Görüntü ayarları yanlış yapılmıştır.	Parlaklık, kontrast ve rengi ayarlayın.
	İstasyonda sorun var.	Başka bir kanalda test edin.
Görüntü yada ses parazitli.	Başka cihazlardan kaynaklanan parazit	Cihazın konumunu değiştirin.
Gölge, yansıma	Kanal ayarı	Otomatik, manuel veya hassas kanal ayarı yapın.
	Anten	Anten kablosunu ve sistemini kontrol edin.
Renk yok	Renk ayarı en düşük seviyededir.	Renği açın.
	TV standart ayarı (ayar seçeneği mevcutsa)	Doğru renk standardını seçin.
	İstasyonda sorun var	Başka bir kanalda test edin.
Görüntü var ama ses yok	Ses seviyesi en düşüktedir	Sesi açın.
Teletext yok yada hatalı	İstasyonda sorun var	Başka bir kanalda test edin.
	Televizyon istasyonu (Teletext yayını yoktur) veya anten sestemi	Başka bir kanalda hassas ayarı ve gölgeleri test edin
	İstasyon sinyali çok zayıf	Anten sistemini kontrol edin.
Uzaktan kumanda çalışmıyor	Optik bağlantı yoktur.	Uzaktan kumandayı televizyona doğru tutun.
	Uzaktan kumanda pilleri	Pilleri kontrol edin, gerekiyorsa değiştirin.
	Çalışma koşulları tanımlanmamıştır.	Televizyonu açma kapama düğmesinden kapatınız ve 2 dakika bekleyiniz.
PC modunda görüntü karanlık	PC'deki görüntü çözünürlüğü ve frekans ayarları yanlıştır.	PC ayarlarınızı değiştiriniz. (örneğin görüntü çözünürlüğünü 1280x768 frekansı 60Hz)

### NOT:

Bu ürün A sınıfı bir üründür. Bu ürün ev ortamında radyo parazitlenmesine neden olabilir, bu durumda kullanıcı yeterli önlemleri alması gerekebilir.

# CONTENTS

---

3

5

5

6

7

7

8

8

9

10

10

10

12

12

14

14

15

15

16

17

17

17

19

19

20

20

20

20

22

23

24

25

25

26

26

29

29

29

30

## SET-UP AND SAFETY

### CONNECTION/PREPARATION

Connecting the antenna and the mains cable

Inserting batteries in the remote control

### OVERVIEW

Connections on the television

Controls on the television

Adjusting display pitch

Remote control

### SETTINGS

Setting television channels

Changing stored channels

Picture settings

Audio settings

### Television operation

Basic functions

### Television operation

Zapping function

Changing the picture format

### TELETEXT MODE

Fastext and normal text modes

Additional functions

### CONVENIENCE FUNCTIONS

Convenience functions with the »Features« menu

### USING EXTERNAL DEVICES

DVD player, DVD recorder, video recorder or satellite receiver

High definition - HD ready

Connecting a DVD player, DVD recorder, video recorder or satellite receiver

Headphone

Decoder or satellite receiver

Camcorder

### PC MONITOR MODE

Connecting a PC

### Special Settings

Setting television channels

Technical data

Service information for dealers

Environmental note

Troubleshooting

# SET-UP AND SAFETY

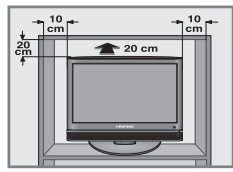

Please note the following information when setting up your television set.

This television set is designed to receive and display video and audio signals.

Any other use is expressly prohibited.

External light falling on the screen impairs picture quality.

To assure sufficient ventilation make sure there is enough space around the television in the wall unit.

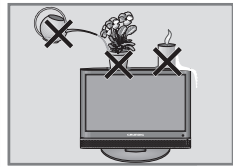

The television set is designed for use in dry rooms. If you intend to use it at outdoors, please ensure that it is protected against conditions such as rain or splashing water which cause moisture. Do not expose the television set to any moisture.

Do not place any vessels such as vases on the television, as they may spill liquid, thus presenting a safety risk.

Place the television set on a solid, level surface. Do not place any objects such as newspapers on the television set or cloth or similar items beneath it.

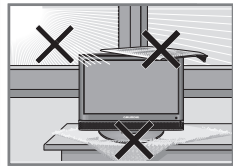

Do not place the television set close to heating units or in direct sunlight, as this will impair cooling.

Heat build-up can be dangerous and shortens the operating life of the television set. For reasons of safety, have a specialist remove any dirt deposits in the set from time to time.

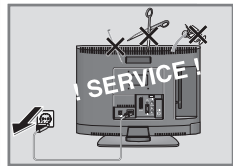

Do not open the television set under any circumstances. Warranty claims are excluded for damage resulting from improper handling.

Make sure the power cable or the power supply unit (if provided) are not damaged.

The television set may only be operated with the mains cable/adaptor supplied.

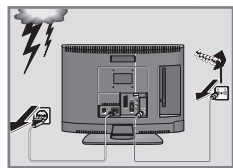

Thunderstorms are a danger to all electrical devices. Even if the television set is switched off, it can be damaged by a lightning strike to the mains or the antenna cable. Always disconnect the mains and antenna plugs during a storm.

Clean the screen with a soft, damp cloth. Only use plain water.

## Note:

Do not connect any other equipment while the device is switched on. Switch off the other equipment as well before connecting it. Only plug the device into the mains socket after you have connected the external devices and the antenna. Make sure the power plug is freely accessible.

## SET-UP AND SAFETY

---

When deciding where to place the device, remember that most furniture surfaces are coated by various types of lacquer and plastic, most of which contain chemical additives. These may cause corrosion to the feet of the device, thus resulting in stains on the surface of the furniture which can be difficult or impossible to remove.

The screen of your LCD television meets the highest quality standards and has been checked for pixel faults.

Despite the great care taken in manufacturing, technological reasons make it impossible to completely discount the possibility that some pixels may be faulty.

Provided that they are within the thresholds specified by the DIN norm, pixel faults of this kind cannot be considered as a defect as defined by the warranty.

### **Warning:**

If you want to use a wall bracket for your television, make sure you read the assembly instructions for the wall bracket carefully or have your specialist dealer mount it for you.

When buying the wall bracket, make sure that all the fastening points needed on the television exist on the wall bracket and that they are all used when it is mounted.

# CONNECTION/PREPARATION

## Connecting the antenna and the mains cable

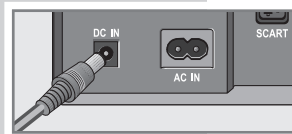
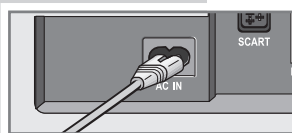
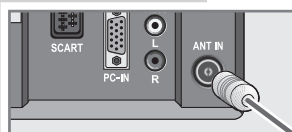
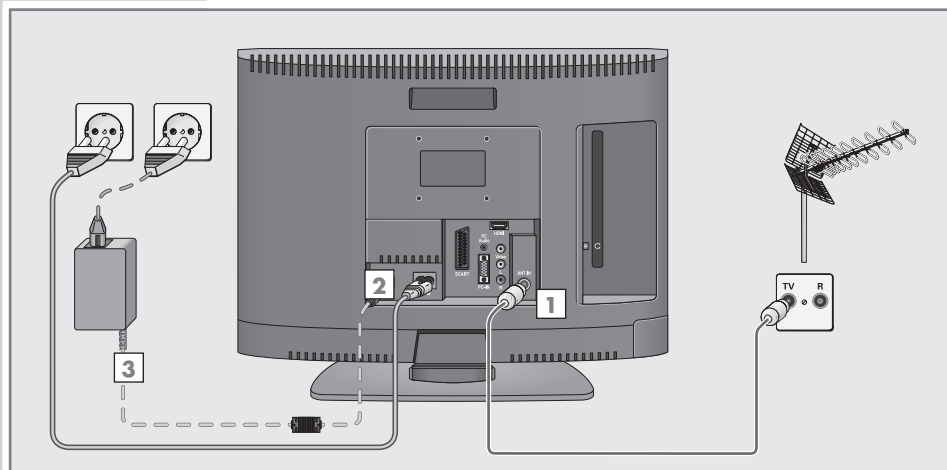

- 1 Plug the antenna cable of the rooftop antenna into the »**ANT IN**« antenna socket on the television.
- 2 Plug the mains cable supplied into the »**AC IN**« mains socket of the television.
- 3 Plug the mains cable into the wall socket.

### Note:

Only plug the device into the mains socket after you have connected the external devices and the antenna.

Only connect the television to a suitable earthed safety socket using the power cable supplied.

Do not use an adapter plug or extension cable which does not meet the applicable safety standards. Do not tamper with the power cable.

# CONNECTION/PREPARATION\_\_\_\_\_

## Inserting batteries in the remote control

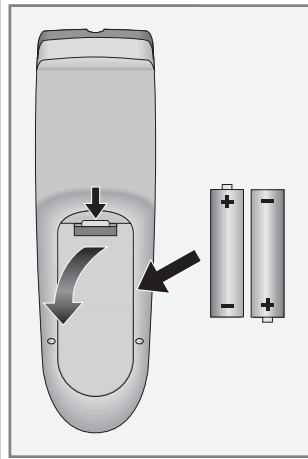

- 1 Open the battery compartment by removing the lid.
- 2 Insert the batteries (micro type, for example R03 or AAA, 2x1.5V). Observe the polarity (marked on the base of the battery compartment).
- 3 Close the battery compartment.

### Note:

If the television no longer reacts properly to remote control commands, the batteries may be flat. Be sure to remove used batteries.

### Environmental note:

Batteries, including those which contain no heavy metal, may not be disposed of with household waste.

Please dispose of used batteries in an environmentally sound manner. Find out about the legal regulations which apply in your area.

# OVERVIEW

## Connections on the television

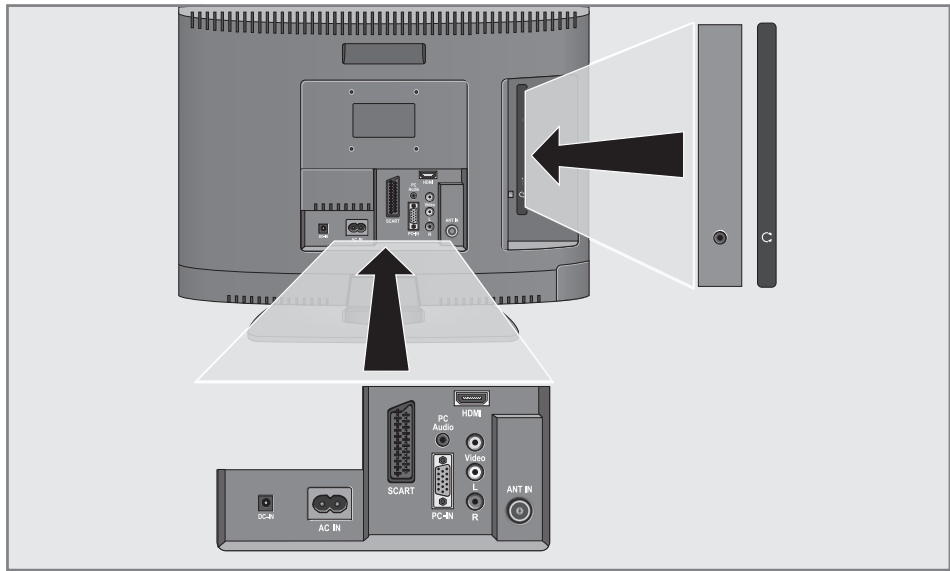

### DC IN

Socket for standart power supply unit (12 V=, 4A).

### AC IN

Power cable socket.

### SCART

Euro/AV socket (FBAS signal, RGB signal).

### PC-IN

VGA socket, video signal input for PC, video signal input YPBPR.

### PC Audio

Audio signal input for PC.

### HDMI

HDMI socket, audio/video signal input (HDMI).

### Video

Video signal input for camcorder.

### L R

Audio signal input for camcorder

### ANT IN

Antenna socket.





Headphone input (3.5 mm jack).

# OVERVIEW

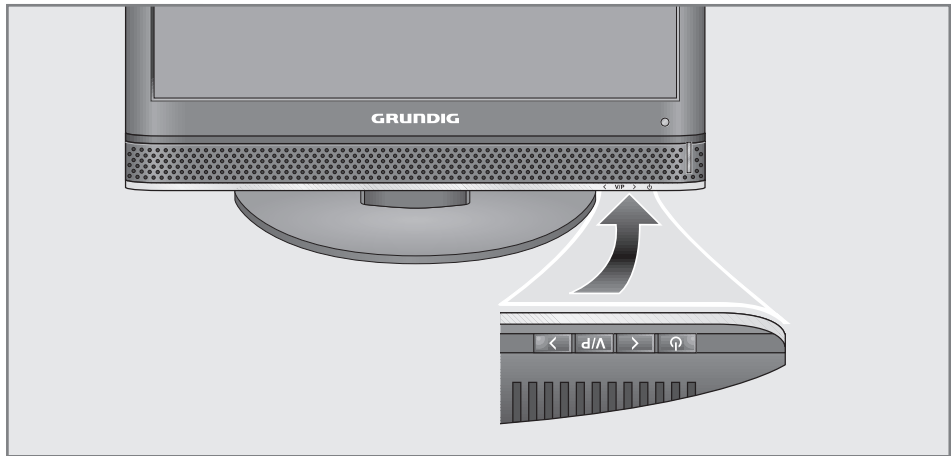
## Controls on the television



-  Switches the television on and back into standby mode.
-  Decreases volume;  
station selection down.
- V/P** Sound or station selection.  
Switch the television on from standby mode.
-  Increases volume;  
station selection up.

## Adjusting display pitch

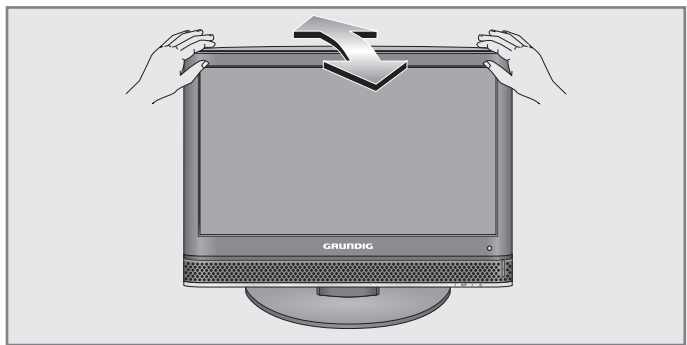





- 1 Tilt the screen towards front or back carefully.

# OVERVIEW



## Remote control

<b>MUTE</b>	Sound on/off (mute).
<b>POWER</b>	Switches the television set in and out of standby mode.
<b>1 ... 0</b>	Switch the television on from standby mode. Select stations directly.
<b>16:9</b>	Switches between picture formats.
	Zapping function.
<b>▼ ▲</b>	Switch the television on from standby mode; Select channels in steps, Up down navigation buttons in the menu.
<b>◀ ▶</b>	Volume setting. Right left navigation buttons in the menu.
<b>OK</b>	Activates the selected function.
<b>M</b>	Opens menu; Return to previous menu. Question answer button in teletext mode.
 <b>DOUBLE</b>	Opens source selection menu. Select by »▼« or »▲« buttons and confirm by »OK« button; Page enlarge button in teletext mode.
<b>←</b>	Return to previous menu.
<b>TXT</b>	TV/Teletext mode selection button.
<b>EXIT</b>	Exit menu button.
● (red)	Page selection button in teletext mode.
● (green)	Page selection button in teletext mode.
● (yellow)	Page selection button in teletext mode.
● (blue)	Page selection button in teletext mode.
<b>i</b>	Displays the channel number and station name.
	Page stop button in teletext mode.
	Page update button in teletext mode.
	Sub-page selection button in teletext mode.

# SETTINGS

## Setting television channels

The television set is equipped with an automatic channel search system.

You start the search and can then sort the television channels into your order of preference.

99 preset positions are provided, to which you can assign television channels from the antenna or from the cable connection.

- 1 Press **»POWER«**, **»1...0«**, **»▼«** or **»▲«** to switch on the television from standby mode.
  - The **»FEATURES«** menu appears when the television is switched on for the first time.

### Hint:

If the **»FEATURES«** menu does not appear on the screen, then set it in accordance with the chapter on resetting all television channels on page 26.

- 2 Press **»◀«** or **»▶«** to select the language and **»OK«** to confirm.
  - The **»COUNTRY SELECTION«** menu appears.
- 3 Press **»▼«**, **»▲«**, **»◀«** or **»▶«** to select the country and **»OK«** to confirm.
  - The search begins. It may last a few minutes, depending on the number of television stations found.
  - After the search the television switches to channel position 1 and the **»PROGRAM TABLE«** menu appears.

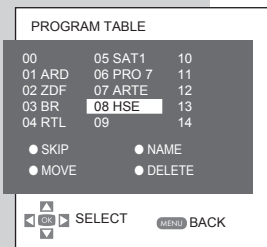
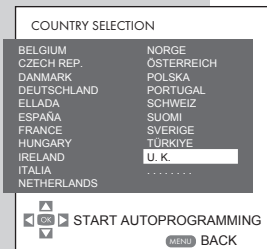
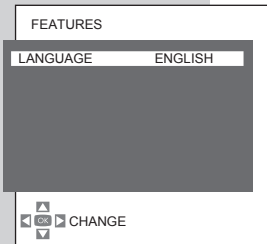

## Changing stored channels

You can delete channels that have been stored more than once during the automatic search. You can also store channels in a different preset position, change or enter the name of a channel as well as skip channels.

### Deleting channels

- 1 In the **»PROGRAM TABLE«** menu select the station to be deleted with **»▼«**, **»▲«**, **»◀«** or **»▶«**.
- 2 Highlight the channel with **»Q«** (blue).
- 3 Press **»III«** (red) to delete the channel.

### Note:

To delete other stations, repeat steps 1 to 3.

# SETTINGS

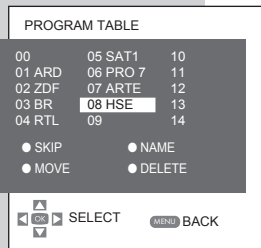

## Sorting television channels

- 1 In the »PROGRAM TABLE« menu, select the channel to be moved with »▼«, »▲«, »◀« or »▶«.
- 2 Highlight the channel with »▶◀« (green).
- 3 Select a new channel position by pressing »▼«, »▲«, »◀« or »▶« and then press »III« (red).
  - All of the channels that follow move up one position.

### Note:

To sort the other television channels repeat steps 1 to 3.

## Entering the channel names (maximum of 5 characters)

- 1 In the »PROGRAM TABLE« menu, select the desired channel with »▼«, »▲«, »◀« or »▶«.
- 2 Highlight the channel with »II« (yellow).
- 3 Select letters or numbers with »▼« or »▲«, move to the next position with »◀« or »▶« and repeat.
- 4 Store the channel name with »II« (yellow).

### Note:

To enter additional channel names, repeat steps 1 to 4.

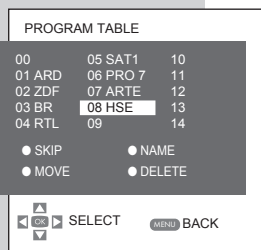

## Skipping television channels

»Press ▼« or »▲« to skip the marked channels while selecting channels. A selection with the number buttons is also possible.

- 1 In the »PROGRAM TABLE« menu, select the desired channel with »▼«, »▲«, »◀« or »▶«.
- 2 Highlight the channel with »III« (red).
  - The channel is now displayed in red.
  - You can deselect the selected channel by pressing the red button again.

## Concluding the settings

- 1 Press »EXIT« to finish the settings.

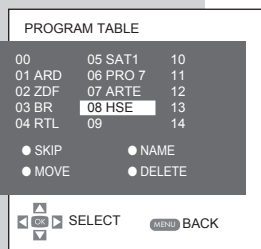

# SETTINGS

## Picture settings

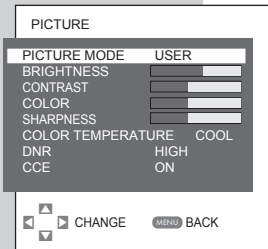

- 1 Press **»M«** to open the Main Menu.  
- The **»MAIN MENU«** appears.
- 2 Select **»PICTURE«** with **»▼«** or **»▲«** and press **»OK«** to confirm.  
- The **»PICTURE«** menu appears.
- 3 Select **»PICTURE MODE«**, **»BRIGHTNESS«**, **»CONTRAST«**, **»COLOR«**, **»SHARPNESS«**, **»COLOR TEMPERATURE«**, **»DNR«** (noise reduction) and **»CCE«** (colour and contrast enhancement ensures better saturation of colours) by pressing **»▼«** or **»▲«**.
- 4 Press **»◀«** or **»▶«** to select the level.
- 5 Press **»EXIT«** to finish the settings.

## Audio settings

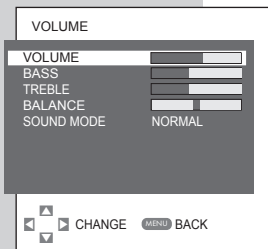

- 1 Press **»M«** to open the Main Menu.  
- The **»MAIN MENU«** appears.
- 2 Select **»SOUND«** with **»▼«** or **»▲«** and press **»OK«** to confirm.  
- The **»SOUND«** menu appears.

## Volume, bass, treble and balance

- 1 Select **»VOLUME«**, **»BASS«**, **»TREBLE«** or **»BALANCE«** by pressing **»▼«** or **»▲«** and adjust by pressing **»◀«** or **»▶«**.

## Stereo/two channels, mono

If the television receives two channel programmes, e.g. a film with the original sound on sound channel B (DUAL II) and the dubbed version on sound channel A (DUAL I), you can select the sound channel you desire.

If the television receives stereo programmes, it switches automatically to stereo sound. (STEREO)

If the Stereo receipt is weak, you may switch to Mono. (MONO)

### Note:

You can only select the **»SOUND TYPE«** function on AV presets.

- 1 Select **»SOUND TYPE«** with **»▼«** or **»▲«** and adjust the setting with **»◀«** or **»▶«**.

# SETTINGS

---

## Surround sound

Widens the audio output for stereo programmes and improves the sound with mono reception.

- 1 Select »SOUND MODE« with »▼« or »▲«.
- 2 Press »◀« or »▶« to select the setting.

## Concluding the settings

- 1 Press »EXIT« to finish the settings.

# TELEVISION OPERATION

## Basic functions



### Switching on and off

- 1 Press »**POWER**«, »**1...0**«, »**▼**«, »**▲**« to switch on the device from standby mode.
- 2 Press »**POWER**« to switch the television to standby mode.

### Selecting channels

- 1 Use »**1...0**« to select channels directly.
- 2 Press »**▼**« or »**▲**« to move up and down channels.

### Selecting AV channels

- 1 Call up the »**SOURCE**« menu with »**☐**«.
- 2 Select the desired AV channel position with »**▼**« or »**▲**« and press »**OK**« to confirm.
- 3 Switch back to the television channel with »**1...0**«.

### Adjusting the volume

- 1 Adjust the volume with »**◀**« or »**▶**«.

### Muting

- 1 Press »**MUTE**« to switch the sound temporarily off (mute) and to switch it on again.

### Displaying information

- 1 Press »**i**« to display the information.
  - The display disappears automatically after a short while.

### Picture settings

You can select different picture settings.

- 1 Press »**M**« to open the Main Menu.
  - The »**MAIN MENU**« appears.
- 2 Select »**PICTURE**« with »**▼**« or »**▲**« and press »**OK**« to confirm.
  - The »**PICTURE**« menu appears.
- 3 Select »**PICTURE MODE**« with »**▼**« or »**▲**« or select any of the »**USER**«, »**SOFT**«, »**NATURAL**« or »**RICH**« options with »**◀**« or »**▶**«.
  - You can set the »**USER**« settings as you desire. See Picture settings chapter on page 12.

# TELEVISION OPERATION

## Zapping function

This function enables you to switch between the channel you are watching and the channel you watched previously.

- 1 Press »1...0« to select the TV station.
- 2 Press »1...0« to switch to another TV station.
- 3 Press »« to switch between both TV stations.



# TELEVISION OPERATION

---

## Changing the picture format

The television automatically switches to the 16:9 format if this format is detected via the Euro-AV socket.

- 1 Select the picture format with **»16:9«**. The selected picture format, for example **»16:9«**, appears on the screen.
  - You can choose between the following picture formats:

### **»AUTO« format**

The picture format is automatically switched to **»16:9«** for 16:9 programmes.

For programmes in 4:3 format, the picture automatically fills the screen.

### **»16:9« and »14:9« formats**

During programmes in 4:3 format, the picture is stretched horizontally if **»16:9«** or **»14:9«** is selected.

The picture geometry is stretched horizontally.

With actual 16:9 signal sources (from a satellite receiver on the Euro-AV socket) the picture fills the screen completely and with the correct geometry.

### **»4:3« format**

The picture is shown in 4:3 format.

### **»LETTERBOX« format**

The letterbox setting is especially suitable for programmes in 16:9 format.

The black borders which are usually at the top and bottom of the screen are eliminated; 4:3 pictures fill the screen.

The transmitted pictures are enlarged, but are slightly cropped at the top and bottom. The picture geometry remains unchanged.

### **»SUBTITLE« format**

If you cannot read the subtitles which appear on the bottom of the screen, then select **»SUBTITLE«**.

# TELETEXT MODE

## Fasttext and normal text modes

- 1 Press »**TXT**« to switch to teletext mode.
- 2 Use »**1...0**« to enter the page number directly or »**▼**«, »**▲**« to switch up and down pages. (Press »**⏪**« to return to page 100).

### Note:

At the bottom of the screen, you will see an information line consisting of a red, green and, depending on the station, yellow and blue text field. Your remote control has buttons with the corresponding colours.

- 3 Press »**III**« (red), »**▶▶**« (green), »**II**« (yellow) or »**Q**« (blue) to select a teletext page. This depends on the options in the information line.
- 4 Press »**TXT**« to switch off teletext mode.

## Additional functions

### Skipping the waiting time

While a page is being searched for, you can switch to the television channel.

- 1 Enter the teletext page number using »**1...0**« and then press »**EX**«.  
- As soon as the page is found, the page number is displayed.
- 2 Press »**EX**« to switch to the teletext page.

### Increasing character size

If you have difficulty reading the text on the screen, you can double the character size.

- 1 To enlarge the character size of a teletext page, press »**+**« repeatedly.

### Page stop

Some teletext pages may consist of more than one subpages that scroll automatically.

- 1 Press »**+**« to stop subpages.
- 2 Press »**+**« to quit the function.



# TELETEXT MODE





## Calling up a sub-page directly

If the selected teletext page contains further sub-pages, the number of the current sub-page as well as the total number of pages is displayed.

1 Call up the sub-pages with »«.

2 Press »1 ... 0« to enter the sub-pages directly.

or

»press « (red) to select the previous subpage and »« (green) to select the next subpage.

3 Press »« to quit the function.

## Reveal answer

Certain teletext pages contain hidden answers or information which can be called up.

1 Display information with »**M**«.

2 Conceal information with »**M**«.

# CONVENIENCE FUNCTIONS

## Convenience functions with the »Features« menu

- 1 Press »M« to open the Main Menu.
- 2 Select »FEATURES« with »▼« or »▲« and press »OK« to confirm.

### Note:

Further operation is explained in the following sections.

### Changing the menu language

- 1 Select »LANGUAGE« with »▼« or »▲«.
- 2 Select the language with »◀« or »▶«.
- 3 Press »EXIT« to finish the settings.

### Off time

After the time you have entered in the »OFF TIME« menu has elapsed, the television switches to standby mode.

- 1 Select »OFF TIME« with »▼« or »▲«.
- 2 Enter the switch-off time with »◀« or »▶«.

### Note:

Switch off the function by pressing »◀« or »▶« to set it to »OFF«.

- 3 Press »EXIT« to finish the settings.

### Panel lock (key lock)

If the panel lock is activated, the buttons on the television will be de-activated.

- 1 Select the »PANEL LOCK« with »▼« or »▲«.
- 2 Activate (ON) or deactivate (OFF) the panel lock by pressing »◀« or »▶«.
- 3 Press »EXIT« to finish the settings.

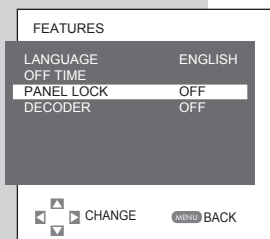
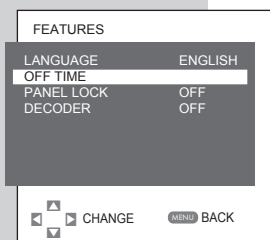
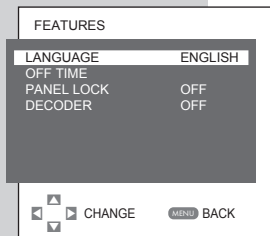

# USING EXTERNAL DEVICES

## DVD player, DVD recorder, video recorder or satellite receiver

### Note:

Which television socket(s) you connect your external devices to depends on the sockets the external device is equipped with and the signals which are available.

Note that with many external devices the resolution of the video signal must be adapted to the input sockets on the television (check the external device's instruction manual). You can find out which values you need to set by referring to the guidelines in the section about connection options.

### Note:

Do not connect any other equipment while the device is switched on. Switch off the external device as well before connecting it.

Only plug the device into the mains socket after you have connected the external devices.

## High definition – HD ready

Your television can receive high-definition television signals (HDTV).

You can connect the input sources (HDTV satellite receiver or High Definition DVD player) to the »HDMI« socket.

HDCP (High Definition Copy Protection) ensures that you can view digital HDTV programmes, even if they are copy-protected.



## Connecting a DVD player, DVD recorder, video recorder or satellite receiver

### With a digital audio/video signal

Video signal: Digital video; resolution: standard 576p; HDTV 720p, 1080i.

Audio signal: Digital audio (stereo, multi-channel compressed or uncompressed).

Channel position »HDMI«.

- 1 Connect the »HDMI« socket on the television and the corresponding HDMI socket on the external device using a standard HDMI cable (digital video and audio signal).

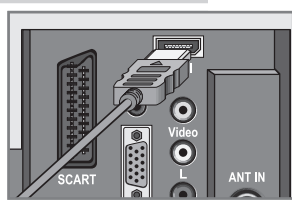

# USING EXTERNAL DEVICES

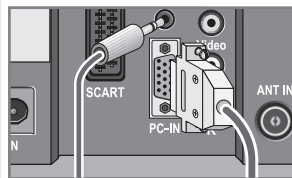

## With an analogue video signal (progressive)

Video signal: YUV; resolution: standard 576p; HDTV 720p, 1080i.

Audio signal: stereo, analog.

Channel position »YPbPr«.

- 1 Connect the »**PC-IN**« socket on the television and the corresponding socket on the external device using a VGA-YPbPr adapter cable (Video signal).
- 2 Connect the »**PC Audio**« sockets on the television to the corresponding sockets of the external device with a suitable cable (Audio signal).

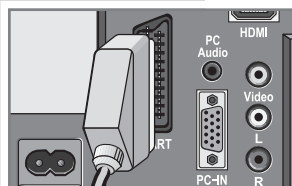
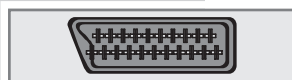

## Using the Euro/AV socket

Video signal: FBAS, Y/C, RGB.

Audio signal: stereo, analog.

Channel position »SCART« or »SCART-SVHS«.

- 1 Connect the »**SCART**« socket on the television and the corresponding socket on the external device using a EURO-AV cable (video and audio signal).

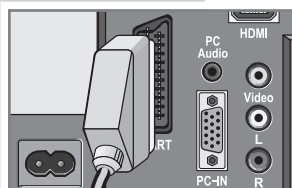

## Using the Euro/AV socket (S Video signal)

Video signal: Y/C.

Audio signal: stereo, analog.

Channel position »S-Video«.

- 1 Connect the »**SCART**« socket on the television and the corresponding socket on the external device using a EURO-AV cable (video and audio signal).



## With an analog TV signal

Video signal: FBAS.

Audio signal: stereo, analog.

Channel position »AV«.

- 1 Connect the »**Video**« socket on the television and the corresponding socket on the external device using suitable cinch cables (Video signal)
- 2 Connect the »**L R**« sockets on the television to the corresponding sockets on the external device using suitable cinch cables (Audio signal).

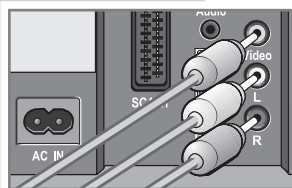



# USING EXTERNAL DEVICES

## Decoder or satellite receiver

In order for the television to receive encoded programs from a privately operated station, a decoder is needed.

### Connecting a decoder or satellite receiver

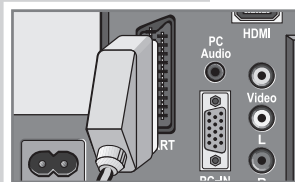
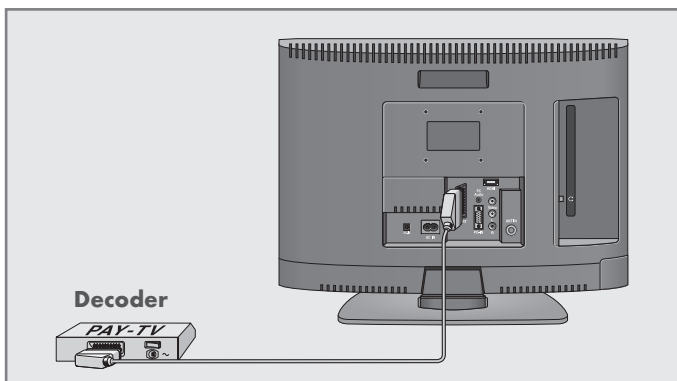

- 1 Connect the **»SCART«** socket on the television set and the appropriate socket on the decoder using a suitable EURO-AV cable.

### Operating with an analogue decoder

- 1 Switch on the television and the decoder.
- 2 Select the channel with **»1 ... 0«**, **»▼«** or **»▲«**.
- 3 Press **»M«** to open the Main Menu.  
– The **»MAIN MENU«** appears.
- 4 Select **»FEATURES«** with **»▼«** or **»▲«** and press **»OK«** to confirm.
- 5 Select **»DECODER«** with **»▼«** or **»▲«**.
- 6 Press **»◀«** or **»▶«** to select **»ON«**.
- 7 Press **»EXIT«** to finish the settings.

# USING EXTERNAL DEVICES \_\_\_\_\_

## Camcorder

### Connecting the camcorder

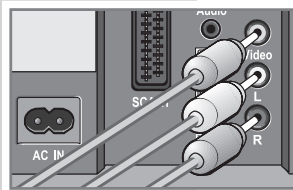
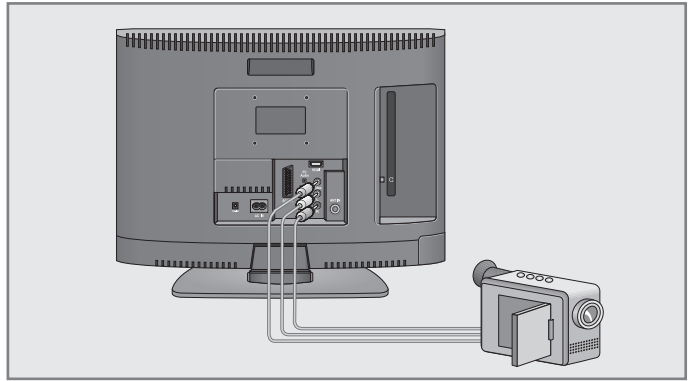

- 1 Connect the yellow socket »V« on the television and the corresponding socket on the camcorder (VHS, Video 8) with a cinch cable (picture signal).
- 2 Connect the white and red sockets »L R« on the television and the corresponding sockets on the camcorder with a cinch cable (audio signal).

### Operating with a camcorder

- 1 Switch on the camcorder, insert a cassette and start playback.
- 2 Press »«, select »AV« with »▼« or »▲« and press »OK« to confirm.

# PC MONITOR MODE

## Connecting a PC

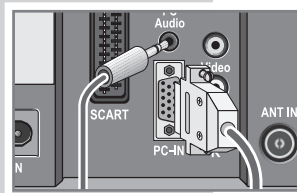
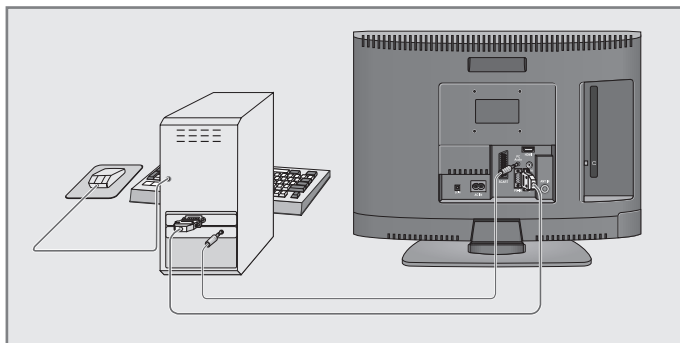

- 1 Connect the socket »PC-IN« on the television to the corresponding socket on the PC using a VGA cable.
- 2 Connect the socket »PC Audio« on the television to the corresponding socket on the PC using a suitable cinch cable (audio signal).

### Note:

Adjust your PC to the monitor (for example, resolution 1280 x 768, frequency 60 Hz).

## Selecting the channel position for the PC

- 1 Press »«, select »PC« with »▼« or »▲« and press »OK« to confirm.

## Settings for the PC

- 1 Press »M« to open the Main Menu.  
- The »MAIN MENU« appears.
- 2 Select »SETUP« with »▼« or »▲« and press »OK« to confirm.
- 3 Press »▼« or »▲« to select the options in this menu and press »◀« or »▶« to adjust their level.  
- Channel Settings:  
»Autoconfiguration« For automatic PC configuration;  
»Horizontal pos.« Adjust the picture position horizontally;  
»Vertical pos.« Adjust the picture position vertically;  
»Phase« Remove horizontal lines and blurring.  
»Clock« Set the cycle frequency;
- 4 Press »EXIT« to finish the settings.

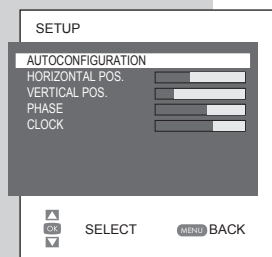

# SPECIAL SETTINGS

## Setting television channels

This setting is only necessary if a few new channel comes on air and you do not want to change the order of your channels. The television channel can be set directly or using the search.

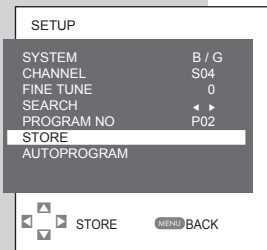
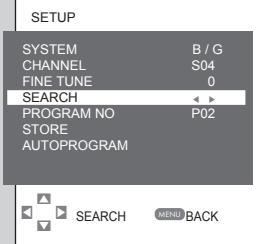
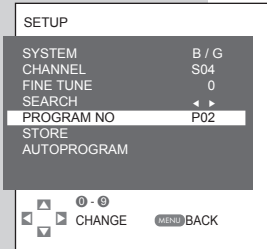

### Setting channels using the search

- 1 Press »M« to open the Main Menu.  
- The »MAIN MENU« appears.
- 2 Select »SETUP« with »▼« or »▲« and press »OK« to confirm.  
- The »SETUP« menu appears.
- 3 Select »PROGRAM NO« with »▼« or »▲« and press »◀« or »▶«.
- 4 Select »SEARCH« with »▼« or »▲« and start the search with »◀« or »▶«.  
- If a strong station signal is received, the search is interrupted and the picture appears. Repeat the search until the channel you want appears on the screen.

#### Note:

The current system is automatically displayed in the »SYSTEM« line. Select »SYSTEM« with »▼« or »▲« if the colour or sound are incorrect. Select the setting required with »◀« or »▶«.

- 5 Select »STORE« with »▼« or »▲« and press »◀« or »▶« to confirm.  
- The »STORED« message appears.

#### Note:

To set other television stations, repeat steps 3 to 5.

- 6 Press »EXIT« to finish the settings.

# SPECIAL SETTINGS

## Fine tuning television channels

The television automatically tunes itself to the best possible reception. You may need to carry out fine tune in areas where there is poor reception.

- 1 Press »M« to open the Main Menu.  
- The »MAIN MENU« appears.
- 2 Select »SETUP« with »▼« or »▲« and press »OK« to confirm.  
- The »SETUP« menu appears.
- 3 Select »FINE TUNE« with »▼« or »▲« and press »◀« or »▶«.
- 4 Select »STORE« with »▼« or »▲« and press »◀« or »▶« to confirm.  
- The »STORED« message appears.
- 5 Press »EXIT« to finish the settings.

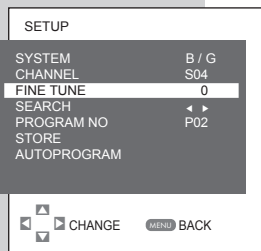

## Setting the television channels by entering the channel numbers

- 1 Press »M« to open the Main Menu.  
- The »MAIN MENU« appears.
- 2 Select »SETUP« with »▼« or »▲« and press »OK« to confirm.  
- The »SETUP« menu appears.
- 3 Select »PROGRAM NO« with »▼« or »▲« and set the preset channel with »◀« or »▶«.
- 4 Select »CHANNEL« with »▼« or »▲«.
- 5 Press »OK« to choose between »S« (special channel) and »C« (channel).
- 6 Press »▼« or »▲« to switch up and down channels or use »1...0« to enter the channel number directly.

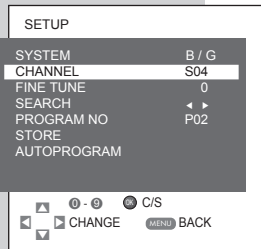
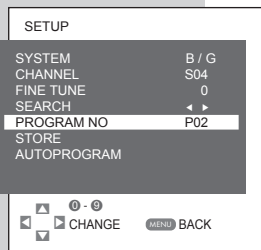

### Note:

The current system is automatically displayed in the »SYSTEM« line. Select »SYSTEM« with »▼« or »▲« if the colour or sound are incorrect. Select the setting required with »◀« or »▶«.

- 7 Select »STORE« with »▼« or »▲« and press »◀« or »▶« to confirm.  
- The »STORED« message appears.

### Note:

To set other television stations, repeat steps 3 to 7.

- 8 Press »EXIT« to finish the settings.

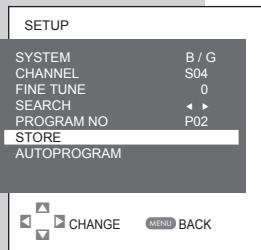

# SPECIAL SETTINGS

## Re-tuning all television channels

You can re-tune all the television stations, for example if you move to another town

- 1 Select the channel with »▼«, »▲« or »1...0« to select the preset number from which the new television channels will be added to the channel list; e.g. 1.
- 2 Press »M« to open the Main Menu.
- 3 Select »SETUP« with »▼« or »▲« and press »OK« to confirm.  
- The »SETUP« menu appears.
- 4 Select »AUTOPROGRAM« with »▼« or »▲« and press »OK« to confirm.  
- The »COUNTRY SELECTION« menu appears.
- 5 Press »▼«, »▲«, »◀« or »▶« to select the country.
- 6 Press »OK« to start the search.  
- The search begins. It may last a few minutes, depending on the number of television stations found.

### Note:

Press »M« to cancel the search.

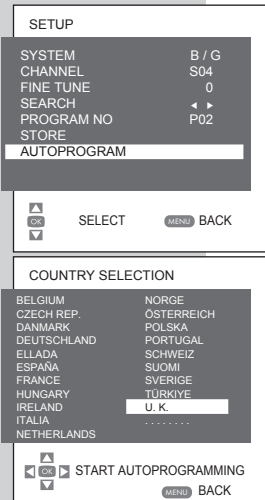

# INFORMATION

## Technical data

Operating voltage:	220-240V ~, 50-60 Hz or DC 12V, 4A Standart power supply unit
Power consumption:	in operation 30 W in standby mode <1 W
Sound output:	2 x 2,5 W RMS
Reception range:	C01 ... C80, special channels S01 ... S41
Preset channels:	99 and 6 AV
Screen size:	47 cm/18,5"
Max. resolution:	WXGA 1366 x 768
Weight:	approx. 3,3 kg



## Service information for dealers

The television set may only be operated with the mains adapter supplied.

The product complies with the following EU directives: 2006/95/EG directive for electrical equipment to be used within defined voltage ranges. 2004/108/EG directive on electromagnetic compatibility.

The device complies with the following standards: EN 60065, EN 55013, EN 55020, EN 55022, EN 55024.

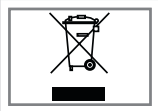

## Environmental note

This product has been made from high-quality parts and materials which can be re-used and recycled.

Therefore, do not throw the product away with normal household waste at the end of its life. Take it to a collection point for recycling electrical and electronic devices. This is indicated by this symbol on the product, in the operating manual and on the packaging. Please find out about collection points operated by your local authority.

Help protect the environment by recycling used products.

# INFORMATION

## Troubleshooting

If the remedies given below do not work, please consult an authorised GRUNDIG dealer. Please bear in mind that malfunctions can also be caused by external devices such as video recorders or satellite receivers.

Fault	Possible cause	Remedy
Screen lit (snow), but no station.	Antenna cable	Is the antenna cable connected?
	No television station programmed.	Start the station search.
Poor picture contrast	Picture settings incorrectly set.	Adjust the brightness, contrast or colour setting.
	Problem at station.	Test with another channel.
Interference to picture and/or sound.	Interference from other devices	Change the position of the device.
Ghosts, reflection	Channel setting	Perform automatic or manual channel setting, or fine tune.
	Antenna	Have antenna cable or system checked.
No colour	Colour intensity at minimum.	Turn up the colour.
	TV standard setting (if setting option is available)	Select the correct colour standard.
	Problem at station	Test with another channel.
Picture but no sound	Volume set to minimum	Turn up or switch on the volume.
Teletext missing or faulty	Problem at station	Test with another channel.
	Television station (has no teletext) or antenna system	Test another channel for fine tune and ghosts
	Station signal too weak	Check the antenna system.
Remote control does not work	No optical connection.	Point the remote control at the television set.
	Remote control batteries	Check the batteries, change if necessary.
	Operating condition undefined.	Switch off the television with the main power button for approximately 2 minutes.
Picture is dark in PC mode	Incorrect setting for picture resolution and picture frequency on the PC.	Change the setting on the PC. (for example, picture resolution 1280x768, picture frequency 60Hz)

### NOTE:

This is a Class A product. During operation the device can cause radio interference. In this case the user may have to remedy this.

# INHALT

---

3

5

5

6

7

7

8

8

9

10

10

10

12

12

14

14

15

15

16

17

17

17

19

19

20

20

20

20

22

23

24

25

25

26

26

29

29

29

30

31

## AUFSTELLEN UND SICHERHEIT

### ANSCHLIESSEN/VORBEREITEN

Antenne und Netzkabel anschließen

Batterien in die Fernbedienung einlegen

### AUF EINEN BLICK

Die Anschlüsse des Fernsehgerätes

Die Bedienelemente des Fernsehgerätes

Bildschirmneigung einstellen

Fernbedienung

### EINSTELLUNGEN

Fernsehprogramme einstellen

Programmebelegung ändern

Bildeinstellungen

Toneinstellungen

### Fernseh - betrieb

Grundfunktionen

### Fernseh - betrieb

Zapp-Funktion

Bildformat umschalten

### VIDEOTEXT - BETRIEB

Fastext und normaler Videotext

Weitere Funktionen

### KOMFORT - FUNKTIONEN

Komfort-Funktionen im Menü Sonerfunktionen

### BETRIEB MIT EXTERNEN GERÄTEN

DVD-Player, DVD-Recorder, Videorecorder oder Satellitenempfänger

High-Definition - HD ready

DVD-Player, DVD-Recorder, Videorecorder oder Satellitenempfänger anschließen

Kopfhörer

Decoder oder Satellitenreceiver

Camcorder

### PC-Monitormodus

PC anschließen

### SONDEREINSTELLUNGEN

Fernsehprogramme einstellen

Technische Daten

Servicehinweise für den Fachhandel

Umwelthinweis

Problemlösung

GRUNDIG Kundenberatungszentrum

# AUFSTELLEN UND SICHERHEIT

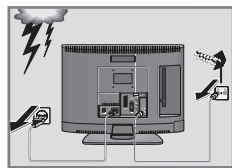
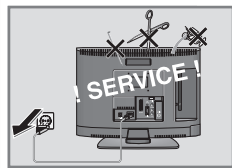
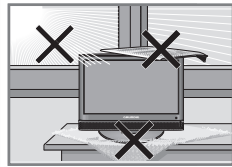
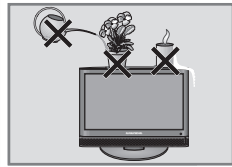
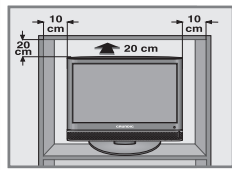

Beachten Sie beim Aufstellen des Fernsehgerätes bitte die folgenden Hinweise:

Dieses Fernsehgerät ist für den Empfang und die Wiedergabe von Bild- und Tonsignalen bestimmt.

Jede andere Verwendung ist ausdrücklich ausgeschlossen.

Fremdlicht auf dem Bildschirm beeinträchtigt die Bildqualität.

Um für eine ausreichende Belüftung zu sorgen, achten Sie auf genügend große Abstände in der Schrankwand.

Das Fernsehgerät ist zum Betrieb in trockenen Räumen bestimmt. Sollten Sie es dennoch im Freien betreiben, sorgen Sie unbedingt dafür, dass es vor Feuchtigkeit (Regen, Wasserspritzer) geschützt ist. Setzen Sie das Fernsehgerät keinerlei Feuchtigkeit aus.

Stellen Sie keine mit Flüssigkeiten gefüllten Gefäße (Vasen oder Ähnliches) auf das Fernsehgerät. Das Gefäß kann umkippen und die Flüssigkeit kann die elektrische Sicherheit beeinträchtigen.

Stellen Sie das Fernsehgerät auf eine ebene und harte Unterlage. Legen Sie keine Gegenstände (zum Beispiel Zeitungen) auf das Fernsehgerät und keine Deckchen oder Ähnliches darunter.

Stellen Sie das Fernsehgerät nicht in unmittelbare Nähe der Heizung oder in die pralle Sonne, dadurch wird die Kühlung beeinträchtigt. Wärmestaus sind Gefahrenquellen und beeinträchtigen die Lebensdauer des Fernsehgerätes. Lassen Sie sicherheitshalber von Zeit zu Zeit die Ablagerungen im Fernsehgerät vom Fachmann entfernen.

Sie dürfen das Fernsehgerät auf keinen Fall öffnen. Bei Schäden, die durch unsachgemäße Eingriffe entstehen, geht der Anspruch auf Gewährleistung verloren.

Achten Sie darauf, dass das Netzkabel oder (wenn vorhanden) der Netzadapter nicht beschädigt wird.

Das Fernsehgerät darf nur mit dem beiliegenden Netzkabel/Netzadapter betrieben werden.

Gewitter stellen eine Gefahr für jedes elektrische Gerät dar. Auch wenn das Fernsehgerät ausgeschaltet ist, kann es durch einen Blitzschlag in das Stromnetz und/oder die Antennenleitung beschädigt werden. Bei einem Gewitter müssen Sie immer den Netz- und den Antennenstecker ziehen.

Reinigen Sie den Bildschirm nur mit einem feuchten, weichen Tuch. Verwenden Sie nur klares Wasser.

## Hinweis:

Schließen Sie keine Geräte an, wenn Ihr Gerät eingeschaltet ist. Schalten Sie vor dem Anschließen auch die anderen Geräte aus! Stecken Sie den Netzstecker Ihres Gerätes erst dann in die Steckdose, wenn Sie die externen Geräte und die Antenne angeschlossen haben!

Sorgen Sie dafür, dass der Netzstecker frei zugänglich ist!

# AUFSTELLEN UND SICHERHEIT \_\_\_\_\_

Bitte beachten Sie beim Aufstellen des Gerätes, dass Oberflächen von Möbeln mit den verschiedensten Lacken und Kunststoffen beschichtet sind, die oftmals auch weitere chemische Additive enthalten. Solche chemischen Zusätze können das Material der Gerätefüße angreifen und Flecken auf Möbeln verursachen, die sich nur schwierig oder überhaupt nicht entfernen lassen.

Der Bildschirm Ihres LCD-Fernsehgerätes entspricht den höchsten Qualitätsanforderungen und wurde auf Pixelfehler überprüft.

Aus technologischen Gründen ist es – trotz größter Sorgfalt bei der Herstellung – nicht 100 %ig auszuschließen, dass einige Bildpunkte Defekte aufweisen.

Derartige Pixelfehler können – wenn sie in den spezifizierten Grenzen der DIN-Norm liegen – nicht als Gerätedefekt im Sinne der Gewährleistung betrachtet werden.

## **Warnung:**

Wenn Sie für Ihr Fernsehgerät eine Wandhalterung vorsehen, beachten Sie unbedingt die Montageanleitung zur Wandhalterung oder lassen Sie die Montage durch Ihren Fachhändler durchführen.

Beim Kauf der Wandhalterung achten Sie bitte darauf, dass alle am Fernsehgerät vorgesehenen Befestigungspunkte an der Wandhalterung vorhanden sind und bei der Montage verwendet werden.

# ANSCHLIESSEN/VORBEREITEN

## Antenne und Netzkabel anschließen

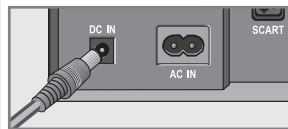
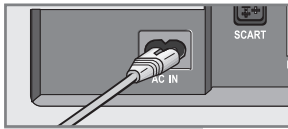
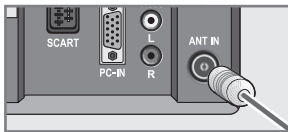
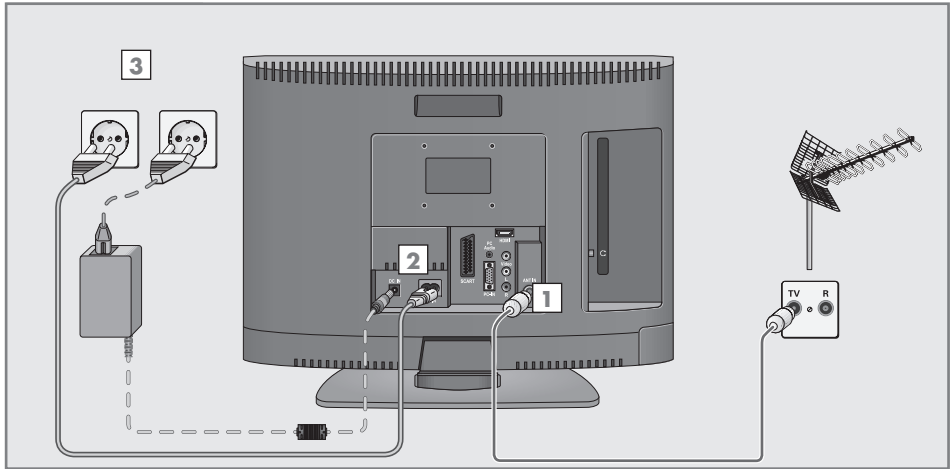

- 1 Schließen Sie das Antennenkabel der Außenantenne an die »ANT IN«-Antennenbuchse des Fernsehgerätes.
- 2 Verbinden Sie das mitgelieferte Netzkabel mit der »AC IN«-Buchse des Fernsehgerätes.
- 3 Stecken Sie den Stecker des Netzkabels in eine Steckdose ein.

### Hinweis:

Stecken Sie den Netzstecker Ihres Gerätes erst dann in die Steckdose, wenn Sie die externen Geräte und die Antenne angeschlossen haben!

Schließen Sie das Fernsehgerät nur mit dem mitgelieferten Netzkabel an eine geeignete Schutzkontaktsteckdose mit Erdung an. Verwenden Sie keine Adapterstecker oder Verlängerungskabel, die nicht den geltenden Sicherheitsnormen entsprechen und nehmen Sie auch keinen Eingriff an dem Netzkabel vor.

# ANSCHLIESSEN/VORBEREITEN

## Batterien in die Fernbedienung einlegen

- 1 Batteriefach öffnen, dazu den Deckel abnehmen.
- 2 Batterien einlegen (2 x Typ Micro, R03 oder AAA; 1,5 V). Dabei Polung beachten (im Batteriefachboden markiert).
- 3 Batteriefach schließen.

### Hinweis:

Wenn das Fernsehgerät nicht mehr richtig auf die Fernbedienung reagiert, können die Batterien verbraucht sein. Verbrauchte Batterien unbedingt entfernen.

Für Schäden, die durch ausgelaufene Batterien entstehen, kann nicht gehaftet werden.

### Umwelthinweis:

Die Batterien – auch schwermetalldfreie – dürfen nicht im Hausmüll entsorgt werden.

Verbrauchte Batterien müssen in die Altbatteriensammelbehälter im Handel und bei öffentlich-rechtlichen Entsorgungsträgern gegeben werden. Bitte erkundigen Sie sich nach den jeweiligen Entsorgungsvorschriften an Ihrem Wohnort.

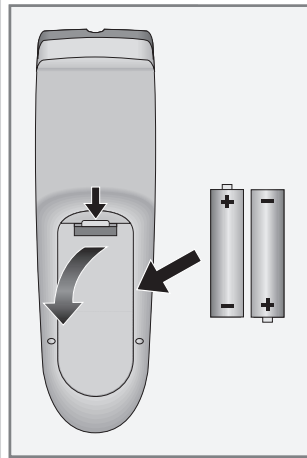

# AUF EINEN BLICK

## Die Anschlüsse des Fernsehgerätes

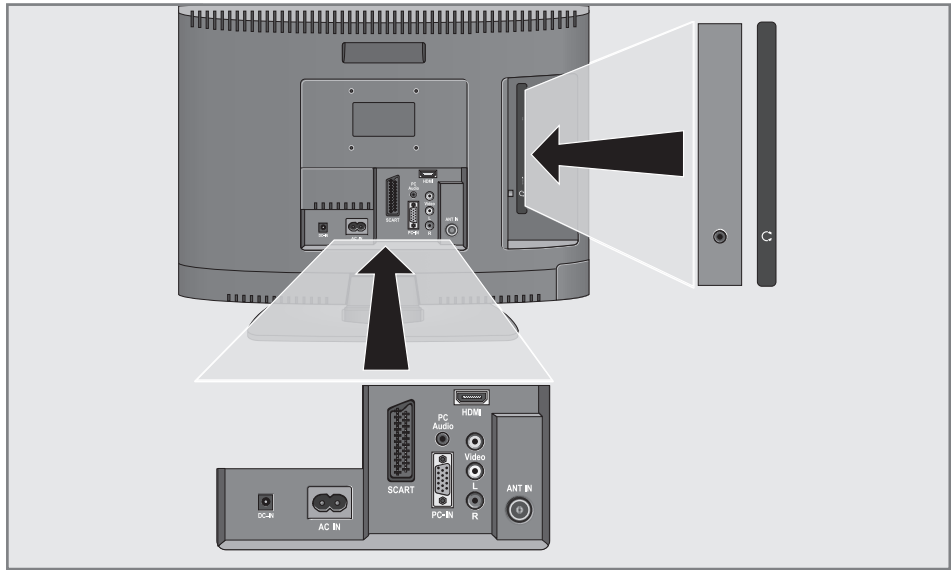

### **DC IN**

Socket für Standart-Netzteil (12 V =, 4A).

### **AC IN**

Buchse für das Netzkabel.

### **SCART**

Euro/AV-Buchse (FBAS-Signal, RGB-Signal).

### **PC-IN**

VGA-Buchse,  
PC-Videosignaleingang,  
YPbPr-Videosignaleingang.

### **PC AUDIO**

PC-Audioeingang.

### **HDMI**

HDMI-Buchse, Audio- und Videosignaleingang.

### **Video**

Videosignaleingang (z. B. für Camcorder).

### **L R**

Audioeingang (z. B. für Camcorder).

### **ANT IN**

Antennenbuchse.





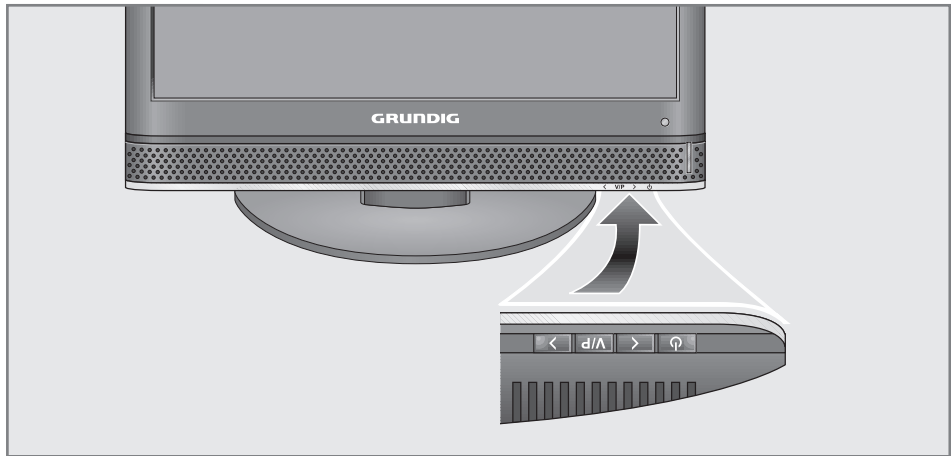

Kopfhöreranschluss (3,5 mm-Klinkenstecker).

# AUF EINEN BLICK

## Die Bedienelemente des Fernsehgerätes



-  Schaltet das Fernsehgerät ein oder in den Bereitschaftsmodus.
-  Verändert die Lautstärke; wählt Programme schrittweise.
-  Vorauswahl für die Lautstärke- oder Programmwahl. Schaltet das Fernsehgerät aus dem Bereitschaftsmodus ein.
-  Verändert die Lautstärke; wählt Programme schrittweise.

## Bildschirmneigung einstellen

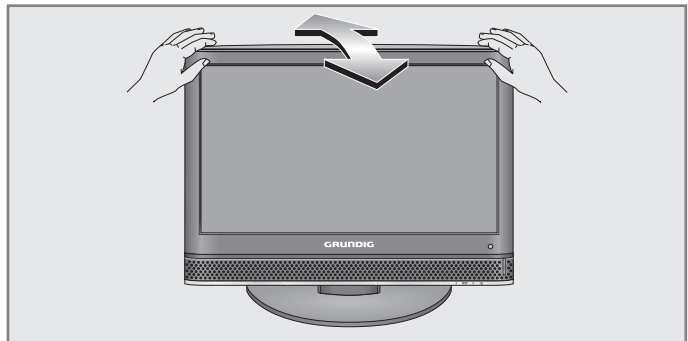

- 1 Neigen Sie den Bildschirm vorsichtig nach vorne oder hinten.

# AUF EINEN BLICK

## Fernbedienung



**MUTE**

Schaltet den Ton ein und aus (Stummschaltung).

**POWER**

Schaltet das Fernsehgerät in den Bereitschaftsmodus oder aus dem Bereitschaftsmodus ein.

**1 ... 0**

Schaltet das Fernsehgerät aus dem Bereitschaftsmodus ein.

Wählt Programme direkt.

**16:9**

Schaltet das Bildformat um.



Zapp-Funktion.



Schaltet das Fernsehgerät aus dem Bereitschaftsmodus ein.

wählen Programme schrittweise.

Bewegen im Menü den Cursor nach oben/unten.



Lautstärkeeinstellung.

Bewegen im Menü den Cursor nach links/rechts.

**OK**

Aktiviert die ausgewählte Funktion.

**M**

Öffnet das Menü.

Antwortfreigabe im Videotext-Betrieb.

 **DOUBLE**

Öffnet das Menü für die AV-Programmplätze. Auswahl mit den Tasten »▼« oder »▲«, bestätigen Sie mit der »OK«-Taste.

Vergößert die Seitendarstellung im Videotext.



Schaltet zum vorherigen Menü.

**TXT**

Schaltet zwischen Fernsehen und Videotext um.

**EXIT**

Schaltet das Menü ab.

● (rot)

Wählt Seiten im Videotext.

● (grün)

Wählt Seiten im Videotext.

● (gelb)

Wählt Seiten im Videotext.

● (blau)

Wählt Seiten im Videotext.

**i**

Zeigt Programmnummer und Programmname.



Stoppt das Umblättern von Seiten im Videotext.



Aktualisiert Seiten im Videotext.



Wählt Unterseiten im Videotext.

# EINSTELLUNGEN

## Fernsehprogramme einstellen

Ihr Fernsehgerät ist mit einem automatischen Programmschlauf ausgestattet.

Sie starten den Suchlauf und können danach die Fernsehprogramme in der Reihenfolge Ihrer Wahl sortieren.

Es stehen 99 Programmplätze zur Verfügung, die Sie mit über Antenne oder Kabel empfangenen Fernsehprogrammen belegen können.

- 1 Mit »**POWER**«, »**1...0**«, »**▼**« oder »**▲**« schalten Sie das Fernsehgerät aus dem Bereitschaftsmodus ein.
  - Nach der ersten Inbetriebnahme wird das Menü »SONDER FUNKTIONEN« eingeblendet.

### Tipp:

Falls das Menü »SONDERFUNKTIONEN« nicht angezeigt werden sollte, können Sie es wie im Kapitel zum Rücksetzen sämtlicher Fernsehprogramme (Seite 26) beschrieben einblenden.

- 2 Wählen Sie die gewünschte Sprache mit »**◀**« oder »**▶**«, bestätigen Sie mit »**OK**«.
  - Das Menü »LÄNDERAUSWAHL« wird eingeblendet.
- 3 Wählen Sie das gewünschte Land mit »**▼**«, »**▲**«, »**◀**« oder »**▶**«, bestätigen Sie mit »**OK**«.
  - Die Suche beginnt. Je nach Anzahl der gefundenen Programme kann die Suche einige Minuten dauern.
  - Nach Abschluss der Suche schaltet das Fernsehgerät zu Programm 1 um, die »PROGRAMM BELEGUNG« erscheint.

## Programmbelegung ändern

Sie können Programme löschen – zum Beispiel dann, wenn Programme bei der automatischen Suche mehrmals gespeichert wurden. Sie können auch Fernsehprogramme auf einen anderen Programmplatz legen, einen Programmnamen ändern oder neu eingeben sowie Programmplätze überspringen.

## Programme löschen

- 1 Im Menü »PROGRAMM BELEGUNG« wählen Sie das zu löschende Programm mit »**▼**«, »**▲**«, »**◀**« oder »**▶**«.
- 2 Markieren Sie das Programm mit »**Q**« (blau).
- 3 Löschen Sie das Programm mit »**III**« (rot).

### Hinweis:

Wenn Sie weitere Programme löschen möchten, wiederholen Sie die Schritte 1 bis 3.

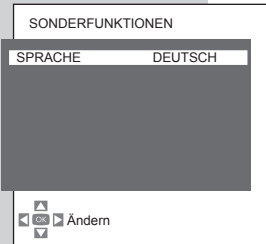

# EINSTELLUNGEN



## Fernsehprogramme sortieren

- 1 Im Menü »PROGRAMM BELEGUNG« wählen Sie das zu verschiebende Programm mit »▼«, »▲«, »◀« oder »▶«.
- 2 Markieren Sie das Programm mit »■« (grün).
- 3 Wählen Sie einen neuen Programmplatz mit den Tasten »▼«, »▲«, »◀« oder »▶«, drücken Sie anschließend »III« (rot) zur Bestätigung.
  - Alle folgenden Fernsehprogramme werden um einen Programmplatz verschoben.

### Hinweis:

Wenn Sie weitere Programme sortieren möchten, wiederholen Sie die Schritte 1 bis 3.

## Programmnamen eingeben (max. 5 Stellen)

- 1 Im Menü »PROGRAMM BELEGUNG« wählen Sie das gewünschte Programm mit »▼«, »▲«, »◀« oder »▶«.
- 2 Markieren Sie das Programm mit »II« (gelb).
- 3 Wählen Sie mit »▼« oder »▲« die gewünschten Ziffern oder Buchstaben aus, schalten Sie mit »◀« oder »▶« zur nächsten Position. Wiederholen Sie diese Schritte, bis alles nach Wunsch geändert wurde.
- 4 Speichern Sie den Programmnamen mit »II« (gelb).

### Hinweis:

Wenn Sie weitere Programmnamen eingeben möchten, wiederholen Sie die Schritte 1 bis 4.

## Fernsehprogramme überspringen

Sie können Fernseh-Programme markieren, die bei der Anwahl mit »▼« oder »▲« übersprungen werden sollen. Eine Anwahl mit den Zifferntasten ist weiterhin möglich.

- 1 Im Menü »PROGRAMM BELEGUNG« wählen Sie das gewünschte Programm mit »▼«, »▲«, »◀« oder »▶«.
- 2 Markieren Sie das Programm mit »III« (rot).
  - Das Programm wird nun in rot angezeigt.
  - Wenn Sie die Markierung wieder aufheben möchten, drücken Sie die rote Taste noch einmal.

## Einstellungen beenden

- 1 Beenden Sie die Einstellungen mit »EXIT«.



# EINSTELLUNGEN

## Bildeinstellungen

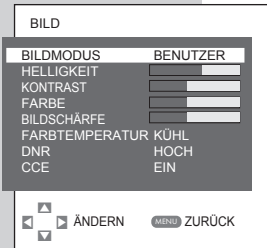

- 1 Öffnen Sie das Menü »INFO« mit »M«. - Das Menü »INFO« wird eingeblendet.
- 2 Wählen Sie »BILD« mit »▼« oder »▲« und bestätigen Sie mit »OK«. - Das Menü »BILD« wird eingeblendet.
- 3 Wählen Sie »BILDMODUS«, »HELLIGKEIT«, »KONTRAST«, »FARBE«, »BILDSCHÄRFE«, »FARBTEMPERATUR«, »DNR« (Rauschreduktion) oder »CCE« (Farb- und Kontrastverbesserung für sattere Farben) mit »▼« oder »▲«.
- 4 Wählen Sie den gewünschten Wert mit »◀« oder »▶«.
- 5 Beenden Sie die Einstellungen mit »EXIT«.

## Toneinstellungen

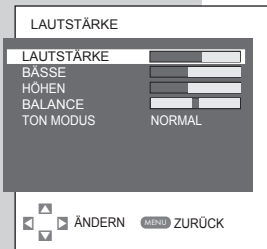

- 1 Öffnen Sie das Menü »INFO« mit »M«. - Das Menü »INFO« wird eingeblendet.
- 2 Wählen Sie »TON« mit »▼« oder »▲« und bestätigen Sie mit »OK«. - Das Menü »TON« wird eingeblendet.

### Lautstärke, Bass, Höhen und Balance

- 1 Wählen Sie »LAUTSTÄRKE«, »BÄSSE«, »HÖHEN« oder »BALANCE« mit »▼« oder »▲« und stellen Sie den gewünschten Wert mit »◀« oder »▶« ein.

### Stereo/Zweikanalton, Mono

Bei Sendungen mit Zweikanalton (beispielsweise einem Film, bei dem der Originalton über Tonkanal B (DUAL II) und die synchronisierte Fassung über Tonkanal A (DUAL I) ausgestrahlt wird, können Sie sich entscheiden, welchen Tonkanal Sie hören möchten. Wenn Sendungen mit Stereoton empfangen werden, schaltet das Fernsehgerät automatisch auf Stereoklang um. (STEREO). Falls es bei schwachem Empfang zu Tonstörungen kommen sollte, können Sie von Stereo auf Mono umschalten. (MONO).

#### Hinweis:

Die »TON«-Funktion lässt sich nur bei AV-Programmplätzen auswählen.

- 1 Wählen Sie »TON« mit »▼« oder »▲« und passen Sie die Einstellung mit »◀« oder »▶« an.

# EINSTELLUNGEN

---

## Surround-Klang

Verbreitert bei Stereosendungen das Klangbild, und verbessert es bei Mono-Sendungen.

- 1 Wählen Sie »TON MODUS« mit »▼« oder »▲«.
- 2 Wählen Sie die gewünschte Einstellung mit »◀« oder »▶«.

## Einstellungen beenden

- 1 Beenden Sie die Einstellungen mit »EXIT« ab.

## Grundfunktionen



### Ein- und Ausschalten

- 1 Mit »**POWER**«, »1...0«, »▼« oder »▲« schalten Sie das Gerät aus dem Bereitschaftsmodus ein.
- 2 Mit der »**POWER**«-Taste schalten Sie das Fernsehgerät in den Bereitschaftsmodus.

### Programme wählen

- 1 Mit »1...0« wählen Sie die Programme direkt.
- 2 Mit »▼« oder »▲« wählen Sie Programme schrittweise an.

### AV-Programme wählen

- 1 Rufen Sie das Menü »**QUELLE**« mit »+« auf.
- 2 Wählen Sie den gewünschten AV-Programmplatz mit »▼« oder »▲«, drücken Sie »**OK**« zur Bestätigung.
- 3 Mit »1...0« schalten Sie wieder zum gewünschten Fernsehprogramm zurück.

### Lautstärke einstellen

- 1 Stellen Sie die Lautstärke mit »◀« oder »▶« ein.

### Ton aus- und einschalten

- 1 Mit »**MUTE**« schalten Sie den Ton aus und wieder ein.

### Informationen einblenden

- 1 Mit »**i**« blenden Sie weitere Informationen ein.
  - Die Einblendung erlischt nach kurzer Zeit automatisch.

### Bildeinstellungen

Sie können verschiedene Bildeinstellungen wählen.

- 1 Menü »**INFO**« mit »**M**« aufrufen.
  - Das Menü »**INFO**« wird eingeblendet.
- 2 Wählen Sie »**BILD**« mit »▼« oder »▲«, drücken Sie »**OK**« zur Bestätigung.
  - Das Menü »**Bild**« wird eingeblendet.
- 3 Wählen Sie »**BILDMODUS**« mit »▼« oder »▲« oder wählen Sie eine der Optionen »**BENUTZER**«, »**WEICH**«, »**NATÜRLICH**« oder »**SCHARF**« mit »◀« oder »▶«.
  - Die Bildeinstellung »**Benutzer**« kann verändert werden, siehe Kapitel „Bildeinstellungen“, auf Seite 12.

## Zapp-Funktion

Mit dieser Funktion können Sie zwischen den beiden zuletzt gewählten Fernseh-Programmen (mit »1...0« direkt gewählt) umschalten (zappen).

- 1 Wählen Sie das Fernsehprogramm mit »1...0«.
- 2 Schalten Sie mit »1...0« zu einem anderen Programm um.
- 3 Wechseln Sie mit »« zwischen den beiden Programmen.



## Bildformat umschalten

Das Fernsehgerät schaltet automatisch auf das Format 16:9 um, wenn dieses Format an den Euro-AV-Buchsen erkannt wird.

- 1 Wählen Sie das gewünschte Bildformat mit **»16:9«**. Das ausgewählte Bildformat (beispielsweise »16:9«) wird auf dem Bildschirm angezeigt.
  - Sie können zwischen folgenden Bildformaten wählen:

### **»Auto«-Format**

Bei 16:9-Sendungen wird automatisch auf das Bildformat »16:9« umgeschaltet.

Bei 4:3-Sendungen wird das Bild automatisch bildschirmfüllend dargestellt.

### **Formate »16:9« und »14:9«**

Bei 4:3-Sendungen - und gewählter Funktion »Format 16:9« oder »Format 14:9« - erscheint das Bild horizontal verbreitert.

Die Bildgeometrie wird in horizontaler Richtung gedehnt.

Bei echten 16:9-Signalquellen (zum Beispiel von einem Satellitenempfänger am Euro-AV-Buchse) ist das Bild voll ausgefüllt, die Bildgeometrie ist korrekt.

### **Format »4:3«**

Das Bild wird im Format 4:3 angezeigt.

### **»LETTERBOX«-Format**

Das Letterbox-Format eignet sich besonders für Sendungen im Format 16:9.

Die bisher üblichen schwarzen Streifen oben und unten im Bild werden überschrieben, 4:3-Bilder werden bildschirmfüllend angezeigt.

Die gesendeten Bilder werden vergrößert, dabei geht oben und unten etwas Bildinhalt verloren. Die Bildgeometrie bleibt aber erhalten.

### **»UNTERTITEL«-Format**

Wenn am unteren Bildschirmrand angezeigte Untertitel nicht mehr zu lesen sein sollten, wählen Sie »UNTERTITEL«.

# VIDEOTEXT - BETRIEB



## Fasttext und normaler Videotext

- 1 Schalten Sie mit »**TXT**« zum Videotext um.
- 2 Geben Sie die Seitennummer mit »**1...0**« direkt ein oder blättern Sie mit »**▼**«, »**▲**« aufwärts oder abwärts durch die Seiten. (Mit »**⏪**« gelangen Sie wieder zurück zur Seite 100).

### Hinweis:

Am unteren Bildschirmrand wird eine Infozeile eingeblendet, die aus einem roten, grünen und (je nach Programm) gelben und blauen Schriftfeld besteht. Analog dazu verfügt die Fernbedienung über farblich gekennzeichnete Tasten.

- 3 Mit »**■**« (rot), »**▶**« (grün), »**■**« (gelb) oder »**Q**« (blau) wählen Sie die gewünschte Videotextseite. Diese ist abhängig von der Angabe in der Info-Zeile.
- 4 Schalten Sie den Videotext mit »**TXT**« ab.

## Weitere Funktionen

### Wartezeit überbrücken

Während eine Seite gesucht wird, können Sie zum Fernsehprogramm umschalten.

- 1 Geben Sie die Nummer der Videotextseite über »**1...0**« ein, drücken Sie anschließend »**EX**«.  
- Sobald die Seite gefunden wurde, wird die Seitennummer angezeigt.

- 2 Schalten Sie mit »**EX**« zur Videotextseite um.

### Zeichenhöhe vergrößern

Falls Sie Schwierigkeiten haben, den Text auf den Bildschirm zu lesen, können Sie die Zeichenhöhe verdoppeln.

- 1 Zum Vergrößern der Zeichenhöhe einer Videotextseite drücken Sie wiederholt »**+**«.

### Umblättern stoppen

Manche Videotextseiten bestehen aus einer oder mehreren Unterseiten, die automatisch umgeblättert werden.

- 1 Mit »**+**« stoppen Sie das Umblättern von Unterseiten.
- 2 Mit »**+**« heben Sie diese Funktion wieder auf.

# VIDEOTEXT - BETRIEB



## Unterseiten direkt abrufen

Wenn die gewählte Videotextseite weitere Seiten enthält, wird die Nummer der aktuellen Unterseite sowie die Gesamtseitenzahl angezeigt.

- 1 Rufen Sie die Unterseiten mit »« auf.
- 2 Geben Sie die Nummer der gewünschten Unterseite mit »1 ... 0« direkt ein;

oder:

drücken Sie »« (rot) zum Auswählen der vorherigen Unterseite; mit »« (grün) gelangen Sie zur nächsten Unterseite.

- 3 Mit »« beenden Sie diese Funktion.

## Antworten aufdecken

In bestimmten Videotextseiten können verdeckte Antworten oder Informationen enthalten sein.

- 1 Mit »M« zeigen Sie solche Informationen an.
- 2 Zum Verbergen drücken Sie noch einmal »M«.

## Komfort-Funktionen im Menü Sonderfunktionen

- 1 Öffnen Sie das Menü »INFO« mit »M«.  
- Das Menü »INFO« wird eingeblendet.
- 2 Wählen Sie »SONDERFUNKTIONEN« mit »▼« oder »▲«, drücken Sie »OK« zur Bestätigung.

### Hinweis:

Die weitere Bedienung entnehmen Sie den folgenden Kapiteln.

## Menüsprache ändern

- 1 Wählen Sie »SPRACHE« mit »▼« oder »▲«.
- 2 Stellen Sie die Sprache mit »◀« oder »▶« ein.

## Ausschalttimer

Im Menü »SLEEP TIMER« kann für das Fernsehgerät eine Ausschaltzeit eingegeben werden. Das Fernsehgerät schaltet nach Ablauf der eingestellten Zeit in Bereitschaft (Stand-by).

- 1 Wählen Sie »AUSSCHALTTIMER« mit »▼« oder »▲«.
- 2 Geben Sie die gewünschte Abschaltzeit mit »◀« oder »▶« ein.

### Hinweis:

Zum Abschalten der Funktion wählen Sie mit »◀« oder »▶« die Einstellung »Aus«.

- 3 Beenden Sie die Einstellung mit »EXIT«.

## Bedienfeldsperre (Tastensperre)

Bei aktiver Bedienfeldsperre können die Tasten am Fernsehgerät nicht mehr bedient werden.

- 1 Wählen Sie »BEDIENFELDSPERRE« mit »▼« oder »▲«.
- 2 Aktivieren (EIN) oder deaktivieren (AUS) Sie die Bedienfeldsperre mit »◀« oder »▶«.
- 3 Beenden Sie die Einstellung mit »EXIT«.

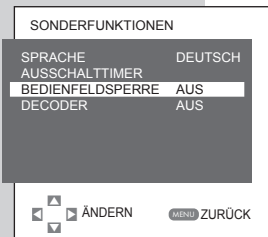

# BETRIEB MIT EXTERNEN GERÄTEN

## DVD-Player, DVD-Recorder, Videorecorder oder Satellitenempfänger

### Hinweis:

An welche Buchsen des Fernsehgerätes Sie Ihre externen Geräte anschließen, hängt davon ab, mit welchen Buchsen das externe Gerät ausgestattet ist und welche Signale zur Verfügung stehen.

Beachten Sie: Bei vielen externen Geräten muss die Auflösung des Videosignals an die Buchsen des Fernsehgerätes angepasst werden (siehe Bedienungsanleitung des externen Gerätes). Welchen Wert Sie einstellen müssen, entnehmen Sie bitte den angegebenen Richtwerten in den Kapiteln über die verschiedenen Anschlussmöglichkeiten.

### Hinweis:

Schließen Sie keine Geräte an, wenn Ihr Gerät eingeschaltet ist. Schalten Sie vor dem Anschließen auch externe Geräte aus.

Stecken Sie den Netzstecker Ihres Gerätes erst dann in die Steckdose, wenn Sie die externen Geräte angeschlossen haben.

## High-Definition – HD ready

Ihr Fernsehgerät kann HD-Signale wiedergeben (HDTV).

Die entsprechenden Eingangsquellen (z. B. HDTV-Empfänger oder HD-DVD-Player) schließen Sie an die »HDMI«-Buchse (für digitale HDTV-Quellen) an.

Auf diese Weise können Sie auch per HDCP (High Bandwidth Digital Content Protection) kopiergeschützte HDTV-Sendungen anschauen.



## DVD-Player, DVD-Recorder, Videorecorder oder Satellitenempfänger anschließen

### Mit digitalen Audio-/Videosignalen

Videosignal: Digitalvideo; Auflösung: Standard 576p; HDTV 720p, 1080i.

Audiosignal: Digitalaudio (Stereo, Mehrkanal komprimiert, unkomprimiert).

Programmplatz »HDMI«.

- 1 Verbinden Sie die »HDMI«-Buchse des Fernsehgerätes über ein normales HDMI-Kabel (überträgt Bild und Ton) mit der HDMI-Buchse des externen Gerätes.

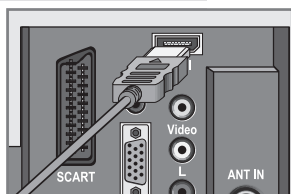

# BETRIEB MIT EXTERNEN GERÄTEN

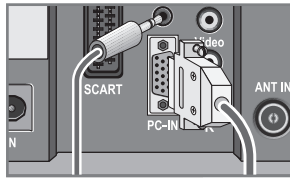

## mit analogem Videosignal (Progressive)

Videosignal: YUV; Auflösung: Standard 576p; HDTV 720p, 1080i.

Audiosignal: Stereo, analog.

Programmplatz »YPbPr«.

- 1 Schließen Sie den Videoausgang des externen Gerätes über ein VGA-YPbPr-Adapterkabel mit der »**PC-IN**«-Buchse des Fernsehgerätes. (Videosignal)
- 2 Schließen Sie den Audioausgang des externen Gerätes über ein Audiokabel mit der »**PC Audio**«-Buchse des Fernsehgerätes.

## Über Euro-AV-Buchse (FBAS/RGB-Signal)

Videosignal: FBAS, Y/C, RGB.

Audiosignal: Stereo, analog.

Programmplatz »SCART« oder »SCART-SVHS«.

- 1 Schließen Sie den Ausgang des externen Gerätes über ein Scart-Kabel (überträgt Audio und Video) an die »**SCART**«-Buchse des Fernsehgerätes an.

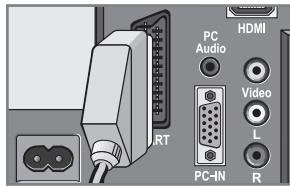
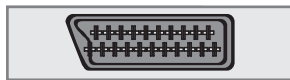

## Über Euro/AV-Buchse (S-Video-Signal)

Videosignal: Y/C.

Audiosignal: Stereo, analog.

Programmplatz »S-Video«.

- 1 Schließen Sie den Ausgang des externen Gerätes über ein Scart-Kabel (überträgt Audio und Video) an die »**SCART**«-Buchse des Fernsehgerätes an.

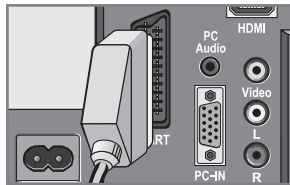

## mit analogem TV-Signal

Videosignal: FBAS.

Audiosignal: Stereo, analog.

Programmplatz »AV«.

- 1 Schließen Sie den Videoausgang des externen Gerätes über ein Cinchkabel an die »**Video**«-Buchse Ihres Fernsehgerätes an (Videosignal).
- 2 Schließen Sie den Audioausgang des externen Gerätes über ein Cinchkabel an die »**L R**«-Buchse Ihres Fernsehgerätes an (Audiosignal).

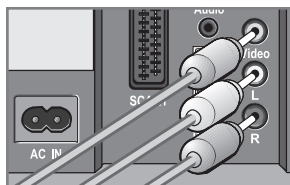

# BETRIEB MIT EXTERNEN GERÄTEN

## Betrieb mit DVD-Player, DVD-Recorder, Videorecorder oder Satellitenempfänger

- 1 Schalten Sie das externe Gerät ein und wählen die gewünschte Funktion.
- 2 Drücken Sie »«, wählen Sie den Programmplatz (»SCART«, »SCART-SVHS«, »AV«, »HDMI« oder »YPbPr«) mit »▼« oder »▲«, drücken Sie »OK« zur Bestätigung.

## Kopfhörer

### Kopfhörer anschließen

- 1 Schließen Sie den Kopfhörer (3,5 mm-Klinkenstecker) an die Kopfhörerbuchse an der Rückseite des Fernsehgerätes an.

### Kopfhörerlautstärke einstellen

- 1 Stellen Sie die gewünschte Lautstärke mit »◀« oder »▶« ein.

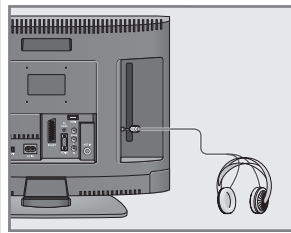

# BETRIEB MIT EXTERNEN GERÄTEN

## Decoder oder Satellitenreceiver

Wenn das Fernsehgerät verschlüsselte Programme privater Anbieter empfängt, wird dafür ein Decoder benötigt.

### Decoder oder Satellitenreceiver anschließen

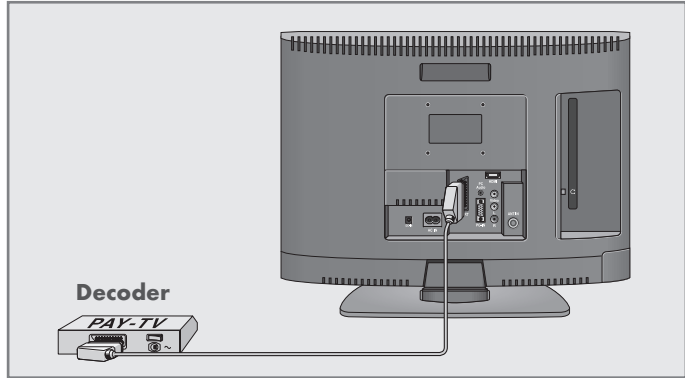

- 1 Schließen Sie den Ausgang des Decoders oder Satellitenreceivers über ein Scart-Kabel an die »SCART«-Buchse des Fernsehgerätes an.

### Betrieb mit analogen Decodern

- 1 Schalten Sie Fernsehgerät und Decoder ein.
- 2 Wählen Sie das gewünschte Programm mit »1 ... 0«, »▼« oder »▲«.
- 3 Öffnen Sie das Menü »INFO« mit »M«.  
– Das Menü »INFO« wird eingeblendet.
- 4 Wählen Sie »SONDERFUNKTIONEN« mit »▼« oder »▲« und bestätigen Sie mit »OK«.
- 5 Wählen Sie »Decoder« mit »▼« oder »▲«.
- 6 Wählen Sie mit »◀« oder »▶« die Einstellung »EIN«.
- 7 Beenden Sie die Einstellung mit »EXIT«.

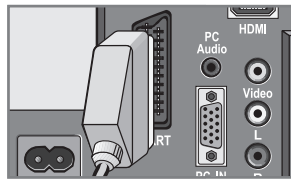

# BETRIEB MIT EXTERNEN GERÄTEN

## Camcorder

### Camcorder anschließen

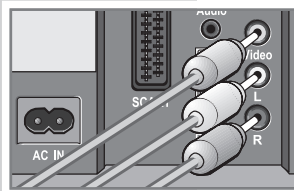
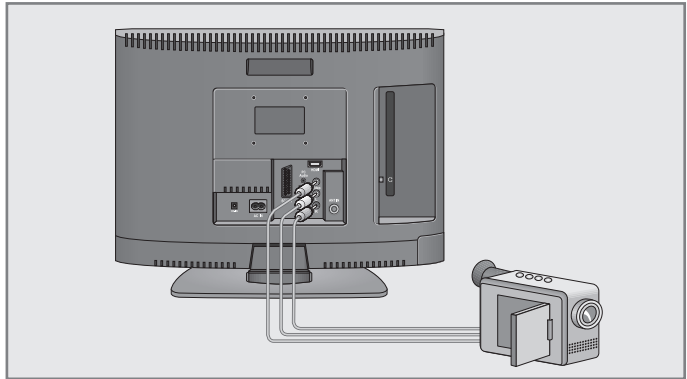

- 1 Verbinden Sie den gelben Videoausgang des Camcorders (VHS, Video 8) über ein Cinchkabel mit der »Video«-Buchse des Fernsehgerätes.
- 2 Verbinden Sie die weißen und roten Tonausgänge des Camcorders über ein Cinchkabel mit den weißen/roten »L R«-Buchsen am Fernsehgerät.

### Betrieb mit einem Camcorder

- 1 Schalten Sie den Camcorder ein, legen Sie eine Cassette ein, starten Sie die Wiedergabe.
- 2 Drücken Sie »+« , wählen Sie den Programmplatz »AV« mit »▼« oder »▲« und bestätigen Sie mit »OK«.

# PC-MONITORMODUS

## PC anschließen

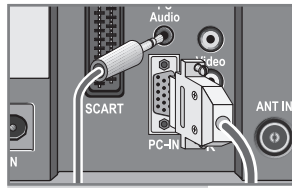
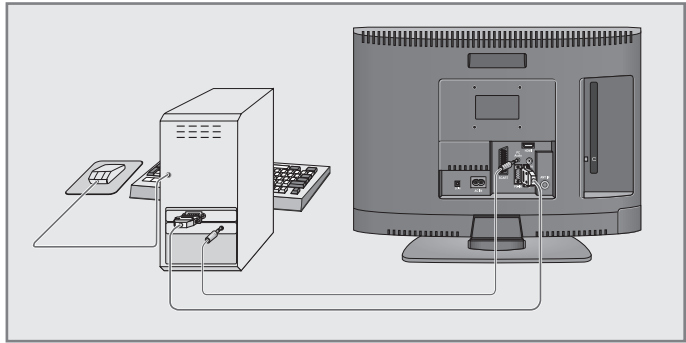



- 1 Schließen Sie den Videoausgang des PCs über ein VGA-Kabel an die »PC-IN«-Buchse des Fernsehgerätes an.
- 2 Verbinden Sie den Audioausgang des PCs über ein Cinchkabel mit der »PC Audio«-Buchse des Fernsehgerätes.



### Hinweis:





Passen Sie die Einstellungen Ihrer PC-Grafikkarte entsprechend an (Beispiel: Auflösung 1280 x 768, Bildwiederholfrequenz 60 Hertz).

## PC-Programmplatz auswählen

- 1 Drücken Sie »«, wählen Sie den Programmplatz »PC« mit »« oder »« und bestätigen Sie mit »OK«.

## PC-Einstellungen

- 1 Öffnen Sie das Menü »INFO« mit »M«. – Das Menü »INFO« wird eingeblendet.
- 2 Wählen Sie »SUCHEN / ABSTIMMUNG« mit »« oder »« und bestätigen Sie mit »OK«.

- 3 Wählen Sie mit »« oder »« die gewünschten Optionen im Menü, passen Sie die Werte mit »« oder »« an.

- Die Möglichkeiten:
  - »Autokonfiguration« Zur automatischen Anpassung an den PC.
  - »Horizontale pos.« Zum Anpassen der horizontalen Bildposition.
  - »Vertikale pos.« Zum Anpassen der vertikalen Bildposition.
  - »Phase« Zum Entfernen horizontaler Linien und Unschärfe.
  - »Clock« Zum Einstellen der Taktfrequenz.

- 4 Beenden Sie die Einstellung mit »EXIT«.



# SONDEREINSTELLUNGEN

## Fernsehprogramme einstellen

Diese Einstellung benötigen Sie nur dann, wenn neue Fernsehprogramme hinzukommen oder Sie die Reihenfolge Ihrer Programme ändern möchten. Die Fernsehprogramme können direkt oder über den Suchlauf eingestellt werden.

### Fernsehprogramme per Suchlauf einstellen

- 1 Öffnen Sie das Menü »INFO« mit »M«.  
– Das Menü »INFO« wird eingeblendet.
- 2 Wählen Sie »SUCHEN / ABSTIMMUNG« mit »▼« oder »▲« und bestätigen Sie mit »OK«.  
– Das Menü »SUCHEN / ABSTIMMUNG« wird eingeblendet.
- 3 Wählen Sie »PROG NUMMER« mit »▼« oder »▲« und wählen Sie mit »◀« oder »▶« den gewünschten Programmplatz.
- 4 Wählen Sie »SUCHEN« mit »▼« oder »▲« und starten Sie die Suche mit »◀« oder »▶«.  
Wird ein ausreichend starkes Sendersignal erfasst, wird der Suchlauf unterbrochen und das Bild erscheint. Suchlauf so oft wiederholen, bis das gewünschte Fernseh-Programm erscheint.

#### Hinweis:

Das aktuelle System wird in der Zeile »SYSTEM« angezeigt. Falls Farben oder Ton nicht richtig wiedergegeben werden, wählen Sie »SYSTEM« mit »▼« oder »▲«. Stellen Sie die erforderliche Einstellung mit »◀« oder »▶« ein.

- 5 Wählen Sie »Speichern« mit »▼« oder »▲« und bestätigen Sie mit »OK«.  
– Die Meldung »GESPEICHERT« wird eingeblendet.

#### Hinweis:

Wenn Sie weitere Fernsehprogramme einstellen möchten, wiederholen Sie die Schritte 3 bis 5.

- 6 Beenden Sie die Einstellung mit »EXIT«.

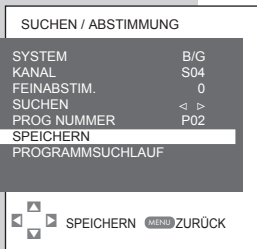
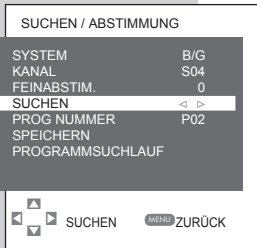
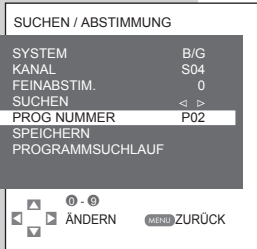

# SONDEREINSTELLUNGEN

## Fernsehprogramme fein abstimmen

Das Fernsehgerät stimmt automatisch auf bestmöglichen Empfang ab. Bei schlechtem Empfang lässt sich das Bild oft jedoch mit einer Feinabstimmung verbessern.

- 1 Öffnen Sie das Menü »INFO« mit »M«. – Das Menü »INFO« wird eingeblendet.
- 2 Wählen Sie »SUCHEN / ABSTIMMUNG« mit »▼« oder »▲« und bestätigen Sie mit »OK«. – Das Menü »SUCHEN / ABSTIMMUNG« wird eingeblendet.
- 3 Wählen Sie »FEINABSTIM.« mit »▼« oder »▲« und stimmen Sie das Programm mit »◀« oder »▶« ab.
- 4 Wählen Sie »Speichern« mit »▼« oder »▲« und bestätigen Sie mit »OK«. – Die Meldung »GESPEICHERT« wird eingeblendet.
- 5 Beenden Sie die Einstellung mit »EXIT«

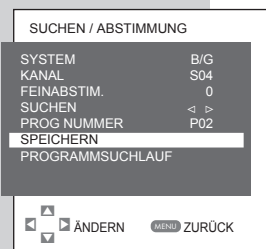
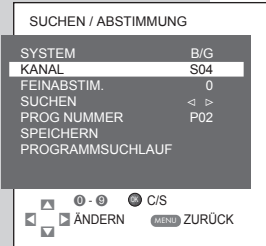
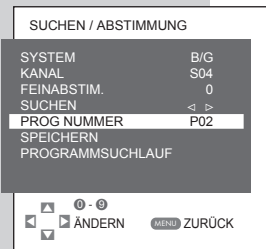
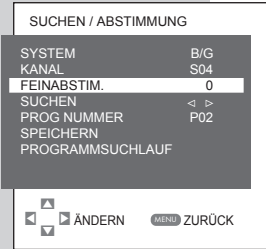

## Fernsehprogramme durch Eingeben der Programmnummer einstellen

- 1 Öffnen Sie das Menü »INFO« mit »M«. – Das Menü »INFO« wird eingeblendet.
- 2 Wählen Sie »SUCHEN / ABSTIMMUNG« mit »▼« oder »▲« und bestätigen Sie mit »OK«. – Das Menü »SUCHEN / ABSTIMMUNG« wird eingeblendet.
- 3 Wählen Sie »PROG NUMMER« mit »▼« oder »▲«, wählen Sie den Programmplatz mit »◀« oder »▶«.
- 4 Wählen Sie »KANAL« mit »▼« oder »▲«.
- 5 Wählen Sie mit »OK« zwischen »S« (Sonderkanal) und »C« (normaler Kanal) aus.
- 6 Kanalzahl des Programmes mit »▼« oder »▲«. Mit den Zifferntasten »1...0« können Sie die Kanalzahl auch direkt eingeben.

### Hinweis:

Das aktuelle System wird in der Zeile »SYSTEM« angezeigt. Falls Farben oder Ton nicht richtig wiedergegeben werden, wählen Sie »SYSTEM« mit »▼« oder »▲«. Stellen Sie die erforderliche Einstellung mit »◀« oder »▶« ein.

- 7 Wählen Sie »Speichern« mit »▼« oder »▲« und bestätigen Sie mit »OK«. – Die Meldung »GESPEICHERT« wird eingeblendet.

### Hinweis:

Wenn Sie weitere Fernsehprogramme einstellen möchten, wiederholen Sie die Schritte 3 bis 7.

- 8 Beenden Sie die Einstellung mit »EXIT«

# SONDEREINSTELLUNGEN

## Alle Fernsehprogramme neu abstimmen

Manchmal kann es nötig sein, sämtliche Fernsehprogramme neu abzustimmen – zum Beispiel dann, wenn Sie in eine andere Stadt umziehen.

- 1 Wählen Sie mit »▼«, »▲« oder »1...0« den Programmplatz, ab dem die neuen Programme zur Programmliste hinzugefügt werden sollen; beispielsweise 1.
- 2 Öffnen Sie das Menü »INFO« mit »M«.
- 3 Wählen Sie »SUCHEN / ABSTIMMUNG« mit »▼« oder »▲« und bestätigen Sie mit »OK«.  
– Das Menü »SUCHEN / ABSTIMMUNG« wird eingeblendet.
- 4 Wählen Sie »PROGRAMMSUCHLAUF« mit »▼« oder »▲« und bestätigen Sie mit »OK«.  
– Das Menü »LÄNDERAUSWAHL« wird eingeblendet.
- 5 Wählen Sie das gewünschte Land mit »▼«, »▲«, »◀« oder »▶«.
- 6 Starten Sie die Suche mit »OK«.  
– Die Suche beginnt. Je nach Anzahl der gefundenen Programme kann die Suche einige Minuten dauern.

### Hinweis:

Mit »M« können Sie die Suche abbrechen.

SUCHEN / ABSTIMMUNG

SYSTEM	B/G
KANAL	S04
FEINABSTIM.	0
SUCHEN	< >
PROG NUMMER	P02
SPEICHERN	
PROGRAMMSUCHLAUF	

▲ OK ▼ WÄHLEN MENU ZURÜCK

LÄNDERAUSWAHL

BELGIUM	NORGE
CZECH REP.	ÖSTERREICH
DANMARK	POLSKA
DEUTSCHLAND	PORTUGAL
ELLADA	SCHWEIZ
ESPAÑA	SUOMI
FRANCE	SVERIGE
HUNGARY	TÜRKIYE
IRELAND	U.K.
ITALIA	.....
NETHERLANDS	

▲ OK ▼ AUTO-PROGR. STARTEN MENU ZURÜCK

# INFORMATIONEN

## Technische Daten

Betriebsspannung:	220 - 240 V~, 50 - 60 Hz oder Standard-Netzteil (12 V =, 4A).
Leistungsaufnahme:	30 W im Betrieb, < 1 W im Bereitschaftsmodus
Audioausgangsleistung :	2 x 2,5 W RMS
Empfangsbereiche:	C01 bis C80, Sonderkanäle S01 bis S41
Programmplätze:	99 + 6 AV
Bildschirmgröße:	47 cm/18,5 Zoll
Maximale Auflösung:	WXGA, 1366 x 768
Gewicht:	ca. 3,3 kg



## Servicehinweise für den Fachhandel

Das Fernsehgerät darf nur mit dem beiliegenden Netzkabel/Netzadapter betrieben werden.

Das Produkt erfüllt die folgenden EU-Richtlinien:

2006/95/EG Richtlinie betreffend elektrische Betriebsmittel zur Verwendung innerhalb bestimmter Spannungsgrenzen.

2004/108/EG Richtlinie zur elektromagnetischen Verträglichkeit.

Das Gerät entspricht den Normen: EN 60065, EN 55013, EN 55020, EN 55022, EN 55024.

## Umwelthinweis

Dieses Produkt wurde aus hochwertigen Materialien und Teilen hergestellt, die für das Recycling tauglich sind und wiederverwendet werden können.

Das Produkt darf daher am Ende seiner Lebensdauer nicht über den normalen Hausmüll entsorgt werden, sondern muss an einem Sammelpunkt zum Recycling von elektrischen und elektronischen Geräten abgegeben werden. Lassen Sie das Altgerät über eine Sammelstelle für elektrische und elektronische Geräte entsorgen. Nebenstehendes Symbol am Produkt, in der Bedienungsanleitung oder auf der Verpackung weist darauf hin.

Informationen zu Sammelstellen erhalten Sie bei Ihrer Stadtverwaltung.

Mit der Verwertung von Altgeräten leisten Sie einen wichtigen Beitrag zum Schutze unserer Umwelt.

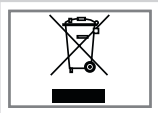

# INFORMATIONEN

## Problemlösung

Sollten die unterstehenden Hilfestellungen zu keinem befriedigendem Ergebnis führen, wenden Sie sich bitte an einen autorisierten GRUNDIG-Fachhändler. Bitte ziehen Sie in Betracht, dass Störungen auch durch externe Geräte wie Videorecorder und Satellitenreceiver hervorgerufen werden können.

Problem	Mögliche Ursache	Abhilfe
Bild hell (Rauschen), aber kein Programm sichtbar.	Antennenkabel	Ist das Antennenkabel angeschlossen?
	Kein Fernsehprogramm gespeichert.	Programmsuchlauf starten.
Bild kontrastarm	Bildeinstellungen nicht richtig eingestellt.	Helligkeit-, Kontrast-, bzw. Farbeinstellung verändern.
	Problem liegt am Programm.	Mit anderem Programm testen.
Bild und/oder Ton gestört.	Störungen durch andere Geräte	Geräte anders aufstellen.
Geisterbilder, Reflexion.	Programmeinstellung	Programm automatisch oder manuell abstimmen, eventuell fein abstimmen.
	Antenne	Antennenkabel oder -anlage überprüfen lassen.
Keine Farbe	Farbintensität auf Minimum.	Farbe hochregeln.
	TV-Norm anpassen (wenn Einstellmöglichkeit vorhanden)	Richtige Farbnorm wählen.
	Problem liegt am Programm	Mit anderem Programm testen.
Bild vorhanden, aber kein Ton	Lautstärke minimal eingestellt	Lautstärke hochregeln/einschalten.
Kein oder gestörter Videotext	Problem liegt am Programm	Mit anderem Programm testen.
	Fernsehprogramm (hat keinen Videotext) oder Antennensystem	Mit anderem Fernsehprogramm prüfen, Feinabstimmung durchführen.
	Sendesignal zu schwach	Antennenanlage überprüfen.
Fernbedienung funktioniert nicht	Hindernis zwischen Fernbedienung und Gerät.	Fernbedienung auf Fernsehgerät richten.
	Batterie	Batterien überprüfen und gegebenenfalls austauschen.
	Undefinierter Betriebszustand.	Fernsehgerät mit Netzschalter ausschalten und ca. 2 Minuten ausgeschaltet lassen.
Bild im PC-Betrieb zu dunkel	Falsche Einstellung der Bildschirmauflösung und/oder Bildfrequenz am PC.	Einstellungen am PC ändern (z. B. Auflösung 1280 x 768, Bildwiederholfrequenz 60 Hz).

### Hinweis:

Dies ist ein Produkt der Klasse A. Im Betrieb kann das Gerät evtl. Funkstörungen verursachen. In diesem Fall muss der Benutzer unter Umständen für Abhilfe sorgen. Bitte wenden Sie sich dann an Ihren Fachhändler.

## GRUNDIG Kundenberatungszentrum

### Montag bis Freitag von 8.00 bis 18.00 Uhr

Deutschland: 01 80 / 523 18 80 \*

Österreich: 0820 / 220 33 22 \*\*

\* gebührenpflichtig (0,14 €/Min. aus dem Festnetz)

\*\* gebührenpflichtig (0,145 €/Min. aus dem Festnetz)

Haben Sie Fragen?

Unser Kundenberatungszentrum steht Ihnen werktags stets von 8.00 - 18.00 Uhr zur Verfügung.

---

**Grundig Multimedia B.V.**

Atrium, Strawinskylaan 3105 • NL-1077 ZX Amsterdam • <http://www.grundig.com>  
09/45