

AUS GUTEM GRUND

**GRUNDIG**

## RENKLİ TELEVİZYON

GR 22-110 HD LCD TV

tr

en

de

# İÇİNDEKİLER

3

5

5

6

7

7

8

8

9

10

10

10

12

12

14

14

15

15

16

17

17

17

19

19

20

20

20

20

22

23

24

25

25

26

26

29

29

29

30

## KURULUM VE GÜVENLİK

### BAĞLANTI/HAZIRLIK

Anten ve elektrik kablosunu bağlama

Uzaktan kumandaya pillerin takılması

### GENEL BAKIŞ

Televizyon üzerindeki bağlantılar

Televizyon üzerindeki kontroller

Ekranın eğimini ayarlama

Uzaktan kumanda

### AYARLAR

Televizyon kanallarının ayarlanması

Hafızadaki kanalları değiştirme

Görüntü ayarları

Ses ayarları

### Televizyonun çalıştırılması

Temel fonksiyonlar

### Televizyonun çalıştırılması

Zapp fonksiyonu

Görüntü formatının değiştirilmesi

### TELETEXT MODU

Fasttext ve normal text modu

Diğer fonksiyonlar

### YARDIMCI FONKSİYONLAR

»Özellikler« menüsü ile yardımcı fonksiyonlar

### HARİCİ CİHAZLARI KULLANMA

DVD oynatıcı, DVD kaydedici, video kaydedici veya uydu alıcısı

Yüksek çözünürlük - HD ready

DVD oynatıcı, DVD kaydedici, video kaydedici veya uydu alıcısının bağlanması

Kulaklık

Dekoder veya uydu alıcısı

Video kamera

### PC MONİTÖR MODU

PC bağlantısı

### Özel ayarlar

Televizyon kanallarının ayarlanması

Teknik bilgiler

Satıcılar için servis bilgisi

Çevre ile ilgili not

Sorun giderme

# KURULUM VE GÜVENLİK

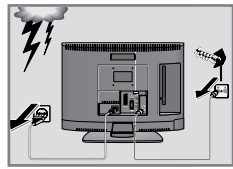
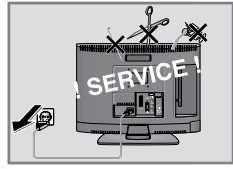
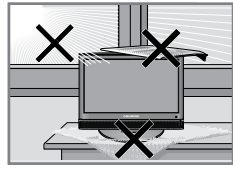
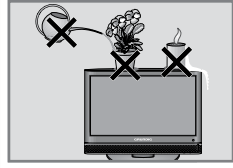
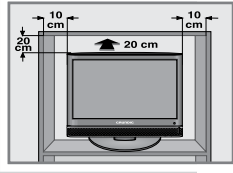

Televizyonunuzu kurarken lütfen aşağıdaki bilgilere dikkat edin.

Bu televizyon, görüntü ve ses sinyallerini almak ve görüntülemek üzere tasarlanmıştır.

Başka türlü bir kullanım kesinlikle yasaktır.

Ekrana düşen dış ışık görüntü kalitesini bozar.

Yeterli havalandırma sağlamak için duvar ünitesinin içinde, televizyonun etrafında yeterli boşluğu bıraktığınızdan emin olun.

Televizyon seti kuru odalarda kullanım amacıyla tasarlanmıştır. Açık alanda kullanılacaksa, yağmur ve su sıçraması gibi nem yaratan koşullardan korunmasını sağlayın. Televizyon setini hiçbir şekilde neme maruz bırakmayın.

İçindeki sıvı dökülüp güvenlik riski oluşturacağından televizyonun üstüne vazo gibi eşyaları koymayın.

Televizyon setini sert, düz bir yüzeye yerleştirin. Televizyon setinin üzerine gazete gibi nesnelere, altına ise bez ya da benzer eşyaları koymayın

Soğutmayı olumsuz etkileyeceğinden, televizyon setini ısıtıcıların yakınına ya da doğrudan güneş ışığına maruz kalacağı yerlere yerleştirmeyin.

Isı oluşması tehlikeli olabilir ve televizyon setinin kullanım ömrünü azaltır. Güvenlik nedenleriyle, zaman zaman sette oluşan her türlü kiri temizlemek üzere bir uzman çağırın.

Televizyon setini hiçbir koşulda açmayın. Yanlış kullanımdan kaynaklanan hasarlar garanti kapsamında değildir.

Elektrik kablosunun ya da güç kaynağı biriminin (cihazla birlikte verildiyse) hasarlı olmadığından emin olun.

Televizyon seti yalnızca sette birlikte verilen elektrik kablosu/ adaptör ile çalıştırılabilir.

Yıldırımlar tüm elektrikli cihazlar için tehlikelidir. Televizyon seti kapalı olsa bile, şebekeye ya da anten kablosuna düşen yıldırım sete hasar verebilir. Fırtına sırasında her zaman elektrik ve anten fişlerini sökün.

Ekrani yumuşak nemli bir bezle temizleyin. Yalnızca normal su kullanın.

## Not:

Cihaz çalışırken hiçbir harici cihazın bağlantısını yapmayın. Cihazı bağlarken diğer cihazları kapatın. Harici çıkışları ve anten kablosunu taktıktan sonra cihazı ana elektrik soketine bağlayın.

Cihazın tamamen çalıştığından emin olun.

# KURULUM VE GÜVENLİK

Cihazı nereye yerleştireceğinize karar verirken, mobilya yüzeylerinin çoğunun kimyasal katkıları içeren çeşitli tiplerdeki leke ya da plastik kaplı olduğunu unutmayın. Bunlar, cihazın ayaklarında korozyona yol açarak mobilyanın yüzeyinde çıkarması zor ya da imkansız olabilecek lekelerle neden olabilir.

LCD televizyonunuzun ekranı, en yüksek kalite standartlarını karşılar ve piksel hatalarına karşı kontrol edilmiştir.

Üretimde gösterilen büyük titizliğe rağmen, teknolojik nedenler, bazı piksellerin hatalı olma olasılığının tamamen görmezden gelinmesini imkansız hale getirmektedir.

DIN kurallarınca belirlenen eşik dahilinde oldukları sürece, bu tür piksel hataları, garanti kapsamında tanımlanan hatalar olarak kabul edilemez.

## Uyarı:

Duvar askı aparatı kullanmak istiyorsanız montaj içeriğini okuduğunuzdan emin olun yada uzmanına monte için başvurun.

Duvar askı aparatını aldığınızda; televizyon üzerinde gerekli olan tüm bağlantı noktalarının duvar aparatının üzerinde olduğundan ve tümünün monte edilmiş olduğundan emin olun.

## Enerji tasarrufu ile ilgili yapılması gerekenler

Televizyonunuzu izlediğiniz zamanlarda açık olarak bırakmayınız, bekleme konumuna alınız. Eğer uzun süre televizyonunuzu kullanmayacak iseniz, kapalı konumda bırakınız.

Televizyon izlediğiniz ortamdaki çevreden gelen gürültüyü önleyiniz. Televizyonunuzun ses seviyesini, yüksek seviyelere çıkartmamak enerji tasarrufu sağlar.

Televizyonunuzun konumunu belirlerken, gün ışığının televizyonun ekranının ön tarafından almayacak şekilde, mümkünse ışığı ekranının arkasından alacak şekilde ayarlayınız. Bu sayede televizyonunuzun kontrast ayarını yükseltmeden kullanabilir ve enerji tasarrufu sağlarsınız.

## Not:

EEE yönetmeliğine uygundur.

# BAĞLANTI/HAZIRLIK

## Anten ve elektrik kablosunu bağlama

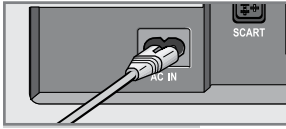
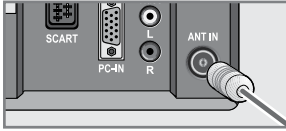
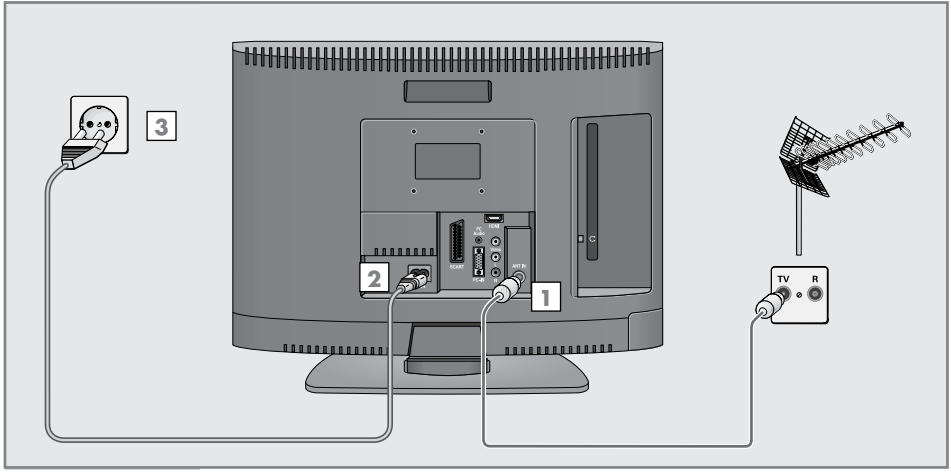

- 1 Çatı anteninin kablosunu televizyonun üzerindeki »ANT IN« girişine takınız.
- 2 Elektrik kablosunu televizyonun »AC IN« elektrik girişine takın.
- 3 Elektrik kablosunu duvardaki prize takın.

### Not:

Cihazı elektrik prizine yalnızca harici cihazları ve anteni bağladıktan sonra takın.

Televizyonu yalnızca birlikte verilen elektrik kablosuyla uygun bir topraklı prize takın.

Yürürlükteki güvenlik standartlarını karşılamayan adaptör fişi ya da uzatma kablosu kullanmayın. Elektrik kablosunun üzerinde değişiklik yapmayın.

# BAĞLANTI/HAZIRLIK

## Uzaktan kumandaya pillerin takılması

- 1 Kapağı çıkartarak pil bölgesini açın.
- 2 Pilleri takın (2 x 1.5 V micro tip örneğin R03 yada AAA). Kutuplara dikkat edin (pil yuvasının zemininde kutuplar gösterilmektedir).
- 3 Pil bölgesini kapatın.

### Not:

Televizyonunuz uzaktan kumanda komutlarına uygun biçimde tepki vermiyorsa, piller bitmiş olabilir. Kullanılmış pilleri çıkardığınızdan emin olun.

### Çevre ile ilgili not:

Ağır metaller içermeyen piller de dahil olmak üzere tüm pillerin evrensel atıklar ile birlikte atılmaması gereklidir.

Kullanılmış pilleri çevreye duyarlı bir yöntem kullanarak atınız. Bulduğunuz bölge ile ilgili yasal düzenlemeleri öğreniniz.

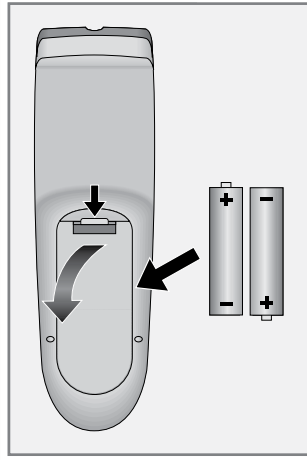

# GENEL BAKIŞ

## Televizyon üzerindeki bağlantılar

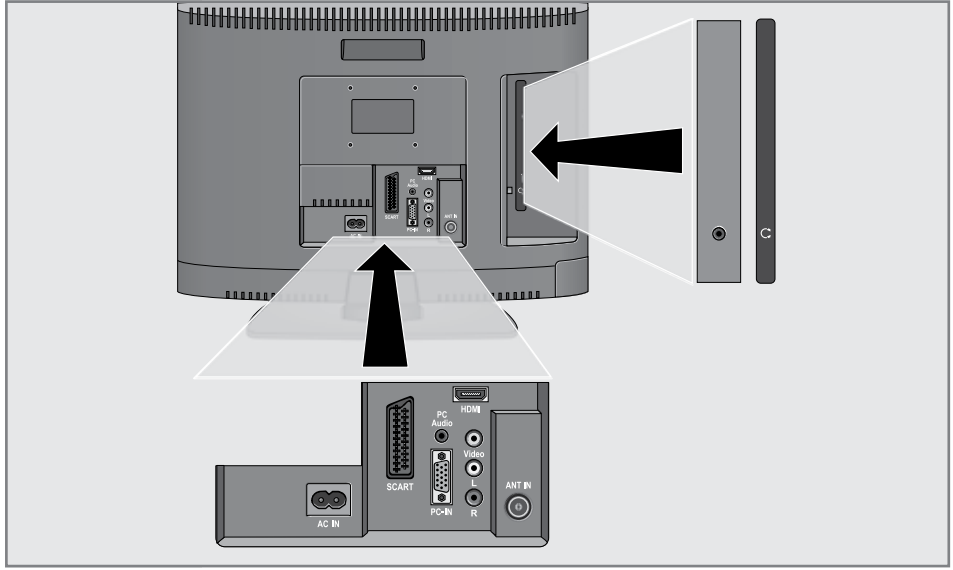

### AC IN

Elektrik kablosu girişi.

### SCART

Euro/AV soketi (FBAS sinyal, RGB sinyal).

### PC-IN

VGA soketi,  
video sinyal girişi PC,  
video sinyal girişi YPBPR.

### PC Audio

Ses sinyal girişi PC.

### HDMI

HDMI soketi, ses/video sinyal girişi (HDMI).

### Video

Video kamera için video sinyal girişi.

### L R

Video kamera için ses sinyal girişi

### ANT IN

Anten soketi.



Kulaklık girişi (3.5 mm jak).

# GENEL BAKIŞ

## Televizyon üzerindeki kontroller

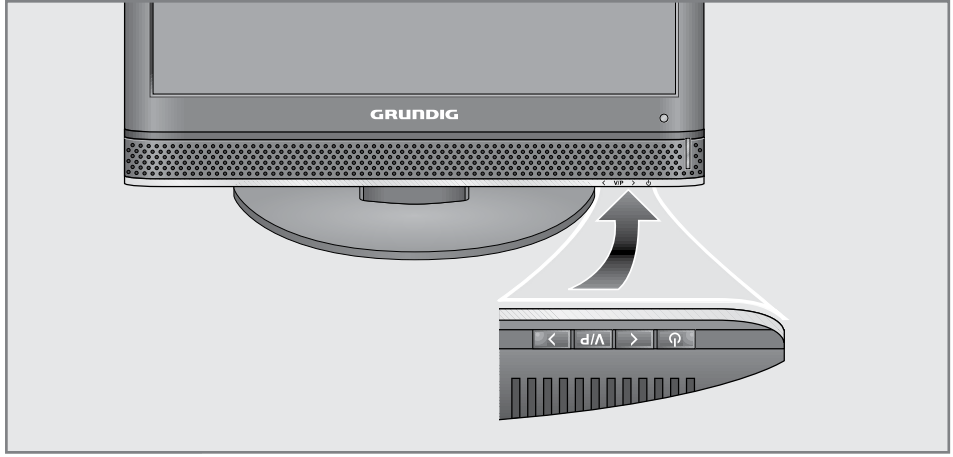

Televizyonu bekleme (stand-by) modundan açar, tekrar bekleme (stand-by) moduna alır.



Sesi azaltır;  
istasyon seçimi aşağı.



Ses veya istasyon seçimi.  
Televizyonu bekleme (stand-by) modundan açar.



Sesi artırır;  
istasyon seçimi yukarı

## Ekranın eğimini ayarlama

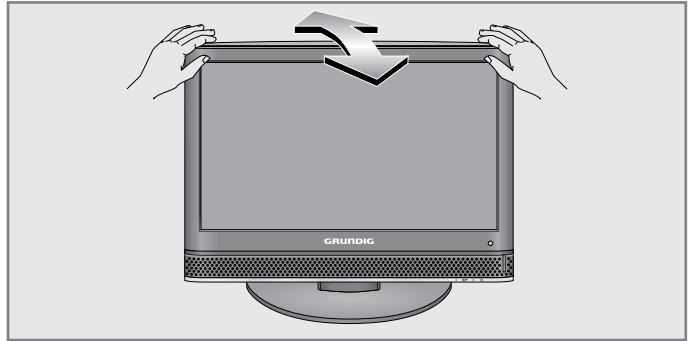

1 Ekranı dikkatlice ileri veya geriye doğru eğin.

# GENEL BAKIŞ

## Uzaktan Kumanda



<b>MUTE</b>	Ses açma/kapama (mute).
<b>POWER</b>	Televizyonu bekleme modundan açar, tekrar bekleme moduna alır.
<b>1 ... 0</b>	Televizyonu bekleme modundan açar. Direkt istasyon seçimi.
<b>16:9</b>	Resim formatları arasında geçiş yapar.
	Zapping function.
<b>▼ ▲</b>	Televizyonu bekleme modundan açar; adım, adım kanal seçimi, Menüde yukarı / aşağı yön tuşları.
<b>◀ ▶</b>	Ses ayarı. Menüde sağ / sol yön tuşları.
<b>OK</b>	Seçilen işlevi etkinleştirir.
<b>M</b>	Menüyü açar; Teletext modunda soru, yanıt tuşu.
<b>DOUBLE</b>	Kaynak seçimi menüsünü açar. »▼« ya da »▲« tuşları ile seçip »OK« tuşu ile onaylayın; Teletext modunda sayfa büyütme tuşu.
<b>←</b>	Önceki menüye dönüş.
<b>TXT</b>	TV/Teletext modu seçim tuşu.
<b>EXIT</b>	Menü çıkış tuşu.
● (kırmızı)	Teletext modunda sayfa seçim tuşu.
● (yeşil)	Teletext modunda sayfa seçim tuşu.
● (sarı)	Teletext modunda sayfa seçim tuşu.
● (mavi)	Teletext modunda sayfa seçim tuşu.
<b>i</b>	Kanal numarası ve istasyon ismi bilgilerini gösterir.
	Teletext modunda sayfa durdurma tuşu.
	Teletext modunda sayfa güncelleme tuşu.
	Teletext modunda alt sayfa seçme tuşu.

# AYARLAR

## Televizyon kanallarının ayarlanması

Bu televizyon seti otomatik kanal arama özelliğine sahiptir.

Aramayı başlatın, daha sonra televizyon kanallarını tercihinize göre sıralayabilirsiniz.

Anten veya kablo bağlantısından aldığınız televizyon kanallarını kaydedebileceğiniz 99 kanal hafızası sunulmuştur.

1 Televizyonu bekleme modundayken açmak için »POWER«, »1...0«, »▼« ya da »▲« tuşuna basın.

-Televizyon ilk kez açıldığında »ÖZELLİKLER« menüsü görüntülenir.

### Yardım:

»ÖZELLİKLER« menüsü ekranda görünmezse, ayarı 26. sayfada bulunan televizyon kanallarının ayarlanması hakkındaki talimatları izleyerek yapın.

2 Dil seçmek için »◀« ya da »▶« tuşuna basın »OK« tuşu ile onaylayın.

-»ÜLKE SEÇİMİ« menüsü görüntülenir.

3 »▼«, »▲« ya da »◀«, »▶« tuşları ile ülkeyi seçin »OK« tuşu ile onaylayın.

-Arama işlemi başlar. Bu, bulunan kanallarının sayısına göre arama bir kaç dakika sürer.

-Arama işleminden sonra televizyon 1. kanal pozisyonuna geçer ve »PROGRAM TABLOSU« menüsü görüntülenir.

## Hafızadaki kanalları değiştirme

Otomatik arama sırasında hafızaya birden fazla alınmış kanalları silebilirsiniz. Kanalları farklı kanal konumlarına kaydedebilir, kanal atlatılabilir, kanalın adını değiştirebilir veya girebilirsiniz.

### Kanalların silinmesi

1 »▼«, »▲« ya da »◀«, »▶« tuşu ile silinecek kanalı »PROGRAM TABLOSU« menüsünden seçin.

2 Kanalı »Q« (mavi) ile belirgin hale getirin.

3 Kanalı silmek için »III« (kırmızı) tuşa basın.

### Not:

Diğer kanalları silmek için 1 ila 3. adımları tekrarlayın.

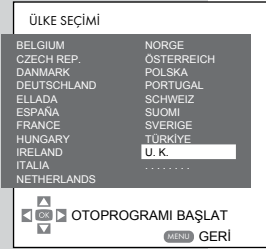

# AYARLAR



## Televizyon kanallarının sıralanması

- 1 »▼«, »▲« ya da »◀«, »▶« tuşu ile taşınacak kanalı »PROGRAM TABLOSU« menüsünden seçin.
- 2 Kanalı »▶◀« (yeşil) ile belirgin hale getirin.
- 3 Yeni kanal konumunu »▼«, »▲« ya da »◀«, »▶« tuşu ile seçip onay için »■□□« (kırmızı) tuşa basın.  
-Takip eden tüm kanallar bir konum yukarıya taşınacaktır.

### Not:

Diğer televizyon kanallarını sıralamak için 1 ila 3. adımları tekrarlayın.



## Kanal isimlerinin girilmesi (maximum 5 karakter)

- 1 »▼«, »▲« ya da »◀«, »▶« tuşu ile istediğiniz kanalı »PROGRAM TABLOSU« menüsünden seçin.
- 2 Kanalı »□□« (sarı) ile belirgin hale getirin.
- 3 »▼« ya da »▲« tuşu ile harf veya rakam seçin, »◀« ya da »▶« tuşu ile bir sonraki karaktere geçin ve işlemi tekrarlayın.
- 4 Kanal ismini »□□« (sarı) ile kaydedin.

### Not:

Diğer televizyon kanallarına isim girmek için 1 ila 4. adımları tekrarlayın.



## Televizyon kanallarının atlatılması

»▼« ya da »▲« tuşu ile kanal seçerken işaretlediğiniz kanalları atlatabilirsiniz. Kanalı sadece rakam tuşları ile seçebilirsiniz.

- 1 »▼«, »▲« ya da »◀«, »▶« tuşu ile istediğiniz kanalı »PROGRAM TABLOSU« menüsünden seçin.
- 2 Kanalı »■□□« (kırmızı) ile belirgin hale getirin..  
-Kanal artık kırmızı görüntülenir.  
-Kırmızı tuşa yeniden basarak kanalın seçimini kaldırınız.

## Ayar işleminin sonlandırılması

- 1 Ayar işlemini sonlandırmak için »EXIT« tuşuna basın.

# AYARLAR

## Görüntü ayarları

- 1 Ana menüyü »M« tuşu ile açın.  
-»ANA MENÜ« menüsü görüntülenir
- 2 »▼« ya da »▲« tuşu ile »GÖRÜNTÜ« seçeneğini seçip »OK« ile onaylayın.  
-»GÖRÜNTÜ« menüsü görüntülenir.
- 3 »▼« ya da »▲« tuşu ile »GÖRÜNTÜ MODU«, »PARLAKLIK«, »KONTRAST«, »RENK«, »KESKİNLİK«, »RENK SICAKLIĞI«, »DNR« (parazit azaltma) ve »CCE« (renk ve kontrastı geliştirerek daha iyi renk doygunluğu sağlar) seçeneklerini seçin.
- 4 »◀« ya da »▶« tuşu ile seviyesini ayarlayın.
- 5 Ayar işlemini sonlandırmak için »EXIT« tuşuna basın.



## Ses ayarları

- 1 Ana menüyü »M« tuşu ile açın.  
-»ANA MENÜ« menüsü görüntülenir
- 2 »▼« ya da »▲« tuşu ile »SES« seçeneğini seçip »OK« ile onaylayın.  
-»SES« menüsü görüntülenir.

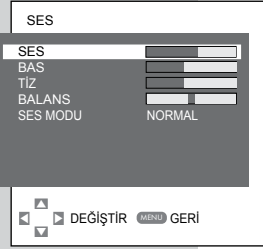

## Ses, Bas, Tiz ve Balans

- 1 »▼« ya da »▲« tuşu ile »SES«, »BAS«, »TİZ« veya »BALANS« seçeneklerini seçin, »◀« ya da »▶« tuşu ile ayarlayın.

## Stereo/iki kanal, mono

Televizyonun iki ses kanallı bir yayın alması durumunda örneğin kanal B orjinal sesi (Dual II) Kanal A'da Dublaj yapılmış olan sesi (Dual I) bulunan bir film gibi, iki kanallı bir yayın aldığında arzu ettiğiniz ses kanalını seçebilirsiniz.

Televizyonunuz Stereo programları alması durumunda otomatik olarak stereo sese geçer. (STEREO)

Stereo ses alımı zayıf ise Mono sese geçebilirsiniz. (MONO)

### Not:

»SES TİPİ« seçeneği sadece AV konumunda seçilebilir.

- 1 »▼« ya da »▲« tuşu ile »SES TİPİ« seçeneğini seçin, »◀« ya da »▶« tuşu ile ayarlayın.

# AYARLAR

---

## Surround ses

Stereo programların ses çıkışını genişletir ve Mono ses sinyalinin zenginleştirir.

- 1 »▼« ya da »▲« tuşu ile »SES MODU« seçeneğini seçin
- 2 »◀« ya da »▶« tuşu ile ayarı seçin.

## Ayar işleminin sonlandırılması

- 1 Ayar işlemini sonlandırmak için »EXIT« tuşuna basın.

# TELEVİZYONUN ÇALIŞTIRILMASI

## Temel fonksiyonlar



### Açma ve kapama

- 1 »POWER«, »1...0« ya da »▼«, »▲« tuşu ile cihazı bekleme modundan açın.
- 2 Televizyonu bekleme moduna almak için »POWER« tuşuna basın.

### Kanalların seçilmesi

- 1 Kanalları »1...0« tuşları ile direkt seçebilirsiniz.
- 2 »▼« ya da »▲« tuşu ile kanalları yukarı, aşağı seçebilirsiniz.

### AV kanallarının seçilmesi

- 1 »☞« tuşu ile »KAYNAK« menü açın.
- 2 »▼« ya da »▲« tuşu ile AV konumunu seçin »OK« ile onaylayın.
- 3 »1...0« tuşları ile televizyon kanallarına geri dönebilirsiniz.

### Ses seviyesinin ayarlanması

- 1 Ses seviyesini »◀« ya da »▶« tuşu ile ayarlayın.

### Ses kesme

- 1 Sesi geçici süre ile kesip, tekrar açmak için »MUTE« tuşuna basın.

### Bilgilerin görüntülenmesi

- 1 Bilgileri görüntülemek için »i« tuşuna basın.  
- Ekranda görüntülenenler bir süre sonra otomatik kaybolacaktır.

### Görüntü ayarları

Farklı görüntü ayarları içerisinde seçim yapabilirsiniz.

- 1 Ana menüyü »M« tuşu ile açın.  
- »ANA MENÜ« menüsü görüntülenir.
- 2 »▼« ya da »▲« tuşu ile »GÖRÜNTÜ« seçeneğini seçip »OK« ile onaylayın.  
- »GÖRÜNTÜ« menüsü görüntülenir.
- 3 »▼« ya da »▲« tuşu ile »GÖRÜNTÜ MODU« seçeneğini seçin »◀« ya da »▶« tuşu ile »KİŞİSEL«, »ZAYIF«, »DOĞAL« yada »KUVVETLİ« seçeneklerinden istediğinizi seçin.  
- »KİŞİSEL« görüntü ayarlarını tercihinize göre ayarlayabilirsiniz. Sayfa 13'deki Görüntü ayarları bölümüne bakınız.

# TELEVİZYONUN ÇALIŞTIRILMASI

## Zapp fonksiyonu

Bu fonksiyon seyrettiğiniz kanal ile en son izlediğiniz kanal arasında geçiş yapmanızı sağlar.

- 1 »1...0« tuşları ile bir TV istasyonu seçin.
- 2 »1...0« tuşları ile başka bir TV istasyonu seçin.
- 3 »« tuşu ile iki TV istasyonu arasında geçiş yapın.



# TELEVİZYONUN ÇALIŞTIRILMASI

## Görüntü formatının değiştirilmesi

Euro-AV soketi tarafından tanınması durumunda, televizyon otomatik olarak 16:9 formatına geçer.

- 1 Görüntü formatını »16:9« tuşu ile seçin. Örneğin seçilen görüntü formatı »16:9« ise ekranda format ismi görüntülenir.  
- Aşağıdaki görüntü formatları arasında seçim yapabilirsiniz.

### »AUTO« resim formatı

16:9 yayın yapan kanallarda görüntü formatı otomatik olarak »16:9« formatına geçer.

4:3 formatlı programlar için görüntü otomatik olarak ekranı doldurur.

### »16:9« ve »14:9« resim formatları

»16:9« yada »14:9« resim formatları seçildiğinde 4:3 formatlı bir yayın sırasında görüntü yatay olarak genişletilir.

Görüntü geometrisi yatay olarak genişletilir.

Gerçek 16:9 sinyal kaynaklarıyla (örneğin Euro-AV soketi ile bağlı uydu alıcısı) görüntü ekranı tamamen ve doğru geometri ile doldurur.

### »4:3« resim formatı

Görüntü, 4:3 formatında görüntülenir.

### »LETTERBOX« format

Letterbox ayarı özellikle 16:9 formatlı programlara uygundur.

Ekranı genellikle üst ve alt kısımlarında yer alan siyah sınırlar kaldırılmıştır, 4:3 görüntü ekranı doldurur.

iletilen resimler büyütülmüştür fakat üstten ve alttan biraz kesilmiştir. Görüntü geometrisi değişmez.

### »SUBTITLE« formatı

Ekranın alt kısmında görüntülenen altyazılar okunamıyorsa »SUBTITLE« resim formatı seçilmelidir.

# TELETEXT MODU

## Fasttext ve normal text modu

- 1 Teletext moduna geçmek için »TXT« tuşuna basın.
  - 2 Teletext sayfalarını doğrudan »1...0« tuşları ile ya da »▼«, »▲« tuşları ile yukarı, aşağı seçiniz. (sayfa 100'e dönmek için »İ« tuşuna basın).
- Not:**  
Ekranın alt kısmında, kırmızı, yeşil ve istasyona bağlı olarak sarı ve mavi renkte bir bilgi satırı göreceksiniz. Uzaktan kumandanızda da bu renklerde tuşlar bulunmaktadır.
- 3 »III« (kırmızı), »▶◀« (yeşil), »II« (sarı) ya da »Q« (mavi) tuş ile teletext sayfasını seçin. Bu özellikler bilgi satırına bağlıdır.
  - 4 Teletext modundan çıkmak için »TXT« tuşuna basın.

## Diğer fonksiyonlar

### Bekleme süresinin atlatılması

Teletextte sayfa aranırken televizyon kanalına geçebilirsiniz..

- 1 Teletext sayfa numarasını »1...0« tuşları ile girip »EX« tuşuna basın.  
- Sayfa bulununca, sayfa numarası görüntülenir.
- 2 Teletext sayfasına geçmek için »EX« tuşuna basın.

### Karakter boyutunun büyütülmesi

Ekrandaki metni okumakta güçlük çekiyorsanız, karakter boyutunu iki katına çıkartabilirsiniz.

- 1 Bir sayfanın karakter boyutunu büyötmek için »+« tuşuna basın..

### Sayfa durdurma

Bazı teletext sayfaları birden fazla otomatik ilerleyen alt sayfalardan oluşabilir.

- 1 Alt sayfaları durdurmak için »+« tuşuna basın.
- 2 Fonksiyondan çıkmak için tekrar »+« tuşuna basın.



# TELETEXT MODU



## Bir alt sayfanın doğrudan görüntülenmesi

Seçili teletext sayfası başka alt sayfalar da içeriyorsa, geçerli alt sayfanın numarası ile birlikte toplam sayfa sayısında gösterilir.

- 1 Alt sayfaları görüntülemek için »☰« tuşuna basın.
- 2 »1 ... 0« tuşları ile sayfaları direkt girin.

### veya

»☑« (kırmızı) tuş ile önceki alt sayfayı »▶« (yeşil) tuş ile sonraki alt sayfayı seçin.

- 3 Fonksiyondan çıkmak için »☰« tuşuna basın.

## Cevabın görüntülenmesi

Bazı teletext sayfaları gizli cevaplar yada sonradan görüntülenebilir bilgiler içermektedir.

- 1 »M« tuşuyla bilgileri görüntüleyin.
- 2 »M« tuşuyla bilgileri gizleyin.

# YARDIMCI FONKSİYONLAR

## »Özellikler« menüsü ile yardımcı fonksiyonlar

- 1 Ana menüye »M« tuşu ile açın.
- 2 »▼« ya da »▲« tuşu ile »ÖZELLİKLER« seçeneğini seçip »OK« ile onaylayın.

### Not:

Diğer ayarlar takip eden kısımlarda açıklanmıştır..

### Menü dilinin değiştirilmesi

- 1 »▼« ya da »▲« tuşu ile »MENÜ DİLİ« seçeneğini seçin.
- 2 »◀« ya da »▶« tuşu ile dili seçin.
- 3 Ayar işlemini sonlandırmak için »EXIT« tuşuna basın.

### Kapanma zamanı

»KAPANMA ZAMANI« menüsünden gireceğiniz zaman sonunda televizyonunuz bekleme(stand-by) moduna geçecektir.

- 1 »▼« ya da »▲« tuşu ile »KAPANMA ZAMANI« seçeneğini seçin.
- 2 »◀« ya da »▶« tuşu ile kapanma zamanını girin.

### Not:

Özelliği kapatmak için »◀« ya da »▶« tuşu ile »KAPALI« seçeneğini seçin.

- 3 Ayar işlemini sonlandırmak için »EXIT« tuşuna basın.

### Panel kilidi (tuş kilidi)

Panel kilidi aktif edildiğinde televizyon üzerindeki tuşlar devre dışı bırakılır.

- 1 »PANEL KİLİDİ« seçeneğini »▼« ya da »▲« tuşu ile seçin.
- 2 Aktif etmek için (Açık), deaktif etmek için (Kapalı) seçeneğini »◀« ya da »▶« tuşları ile seçin.
- 3 Ayar işlemini sonlandırmak için »EXIT« tuşuna basın.



# HARİCİ CİHAZLARI KULLANMA

## DVD oynatıcı, DVD kaydedici, video kaydedici veya uydu alıcısı

### Not:

Harici cihazlarınızı hangi televizyon soket veya soketlerine bağlamanız gerektiği, harici cihaz üzerinde bulunan soketlere ve mevcut sinyallere bağlıdır.

Bir çok harici cihazda, video sinyalinin çözünürlük ve televizyon üzerindeki giriş soketlerini adapte edilmesi gerektiğini unutmayınız (harici cihazın kullanma kılavuzuna bakınız). Bağlantı seçenekleri ile ilgili bölümdeki talimatlara göre hangi değerleri ayarlamanız gerektiğini öğrenebilirsiniz.

### Not:

Televizyonunuz açıkken başka hiç bir cihazın bağlantısını yapmayın. Bağlantı yapmadan önce harici cihazın da kapalı olduğuna emin olunuz.

Televizyonu şebeke soketine yalnızca harici cihazı bağladıktan sonra takınız.

## Yüksek çözünürlük – HD ready

Televizyonunuz, yüksek çözünürlüklü televizyon sinyallerini alabilir (HDTV).

Giriş kaynaklarını (HDTV uydu alıcısı veya Yüksek çözünürlüklü DVD oynatıcısı) »HDMI« soketine bağlayabilirsiniz.

HDCP (Yüksek Çözünürlük Kopya Koruması) Dijital HDTV programları kopyalanmaya karşı korumalı olsalar dahi izlemenizi sağlar.

## DVD oynatıcı, DVD kaydedici, video kaydedici veya uydu alıcısının bağlanması

### Dijital ses / video sinyali ile

Video sinyali: Dijital video; çözünürlük: standart 576p; HDTV 720p, 1080i.

Ses sinyali: Dijital ses (stereo, çok kanallı sıkıştırılmış veya sıkıştırılmamış).

Kanal konumu »HDMI«.

- 1 Televizyonun üzerindeki »HDMI« soketi ile harici cihazınız üzerindeki ilgili soketi standart bir HDMI kablosu kullanarak bağlayınız. (dijital video ve ses sinyali).

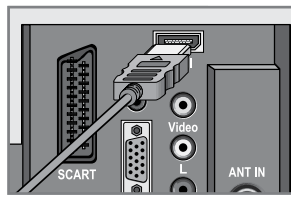

# HARİCİ CİHAZLARI KULLANMA

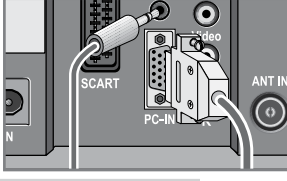

## Analog video sinyali ile (progresif)

Video sinyali: YUV; çözünürlük: standart 576p; HDTV 720p, 1080i.

Ses sinyali: stereo, analog.

Kanal konumu »YPbPr«.

- 1 Televizyonun üzerindeki »PC-IN« soketi ile harici cihaz üzerindeki ilgili soketleri, VGA-YPBPR adaptör kablosu kullanılarak bağlayın. (Video sinyali).
- 2 Televizyonun üzerindeki »PC AUDIO IN« soketi ile harici cihaz üzerindeki ilgili soketleri, uygun kabloları kullanarak bağlayın (Ses sinyali).

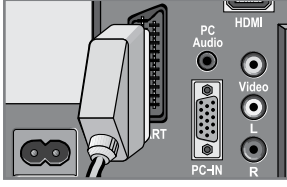
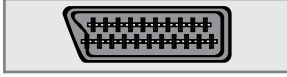

## Euro/AV girişini kullanma

Video sinyali: FBAS, Y/C, RGB.

Ses sinyali: stereo, analog.

Kanal konumu »SCART« ya da »SCART-SVHS«.

- 1 Televizyonun üzerindeki »SCART« soketi ile harici cihaz üzerindeki ilgili soketi, uygun bir EURO-AV kablosu kullanarak bağlayın (video ve ses sinyali).

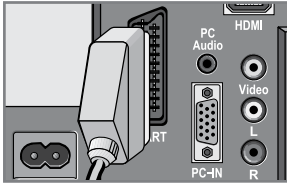

## Euro/AV girişini kullanma (S Video sinyali)

Video sinyali: Y/C.

Ses sinyali: stereo, analog.

Kanal konumu »S-Video«.

- 1 Televizyonun üzerindeki »SCART« soketi ile harici cihaz üzerindeki ilgili soketi, uygun bir EURO-AV kablosu kullanarak bağlayın (video ve ses sinyali).



## Analog TV sinyali ile

Video sinyali: FBAS.

Ses sinyali: stereo, analog.

AV kanal konumu »AV«.

- 1 Televizyonun üzerindeki »VIDEO« soketi ile harici cihaz üzerindeki ilgili soketi, uygun cinch kabloları kullanarak bağlayın. (Video sinyali)
- 2 Televizyonun üzerindeki »AV L R« soketleri ile harici cihaz üzerindeki ilgili soketleri, uygun cinch kabloları kullanarak bağlayın. (Ses sinyali).

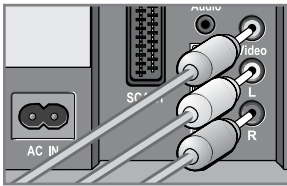

# HARİCİ CİHAZLARI KULLANMA

## Video kaydedici, DVD oynatıcı veya uydu alıcısını kullanma

- 1 Video kaydedici, DVD oynatıcı veya uydu alıcısını çalıştırınız ve kullanmak istediğiniz fonksiyonu seçin.
- 2 »« tuşuna basın »▼« ya da »▲« tuşu ile (»SCART«, »SCART-SVHS«, »AV«, »HDMI« ya da »YPBPR«) seçeneklerini seçip »OK« tuşu ile onaylayın.

## Kulaklık

### Kulaklık bağlantısı

- 1 Kulaklık jakını (3.5 mm ø jak) televizyonun arkasındaki kulaklık jak girişine takın.

### Kulaklık için ses ayarının yapılması

- 1 »◀« ya da »▶« tuşu ile ses seviyesi ayarlayın.

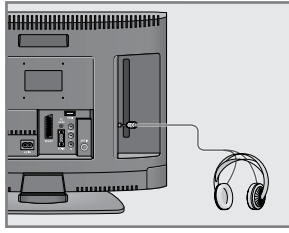

# HARİCİ CİHAZLARI KULLANMA

## Dekoder veya uydu alıcısı

Özel olarak işletilen bir istasyondan yapılan şifreli yayını televizyonunuzun alması için bir dekodere ihtiyaç duyulmaktadır.

### Dekoder veya uydu alıcısının bağlanması

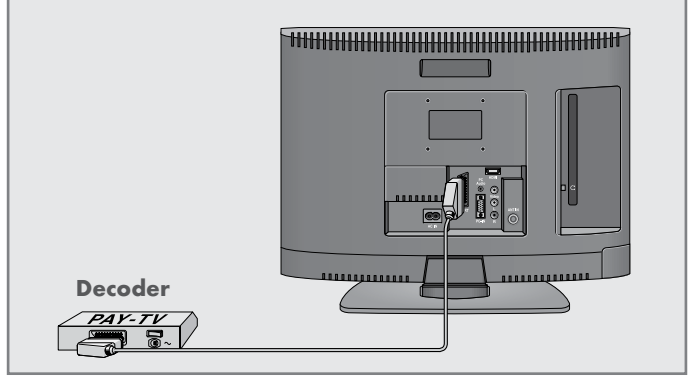

- 1 Televizyonun üzerindeki »SCART« soketi ile dekoder üzerindeki ilgili soketi, uygun bir EURO-AV kablosu ile bağlayın.

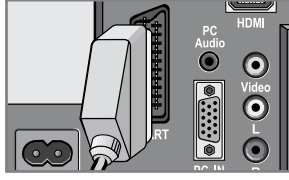

### Analog dekoderin kullanılması

- 1 Televizyonunuzu ve dekoderi açın.
- 2 »1 ... 0«, »▼« yada »▲« kanalı seçin.
- 3 Ana menüyü »M« tuşu ile açın.  
-»ANA MENÜ« menüsü görüntülenir
- 4 »▼« ya da »▲« tuşu ile »ÖZELLİKLER« seçeneğini seçip »OK« ile onaylayın.
- 5 »▼« ya da »▲« tuşu ile »DECODER« seçeneğini seçin.
- 6 »◀« ya da »▶« tuşu ile »AÇIK« seçeneğini seçin.
- 7 Ayar işlemini sonlandırmak için »EXIT« tuşuna basın.

# HARİCİ CİHAZLARI KULLANMA

## Video kamera

### Video kameranın bağlanması

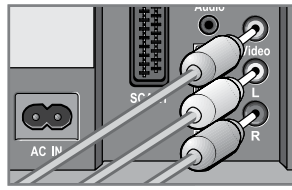
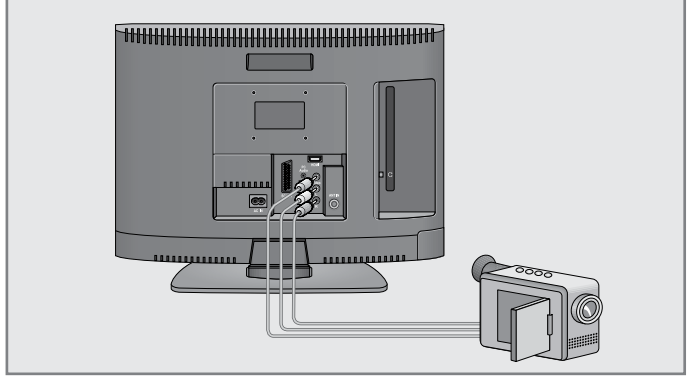

- 1 Televizyonunuzdaki »VIDEO« sarı renkli soketi ve video kamera üzerindeki ilgili soketi (VHS, Video 8) bir cinch kablosu ile bağlayınız(resim sinyali);
- 2 Televizyonun üzerindeki beyaz ve kırmızı renkli »L R« soketlerini ve video kamera üzerindeki ilgili soketlerle cinch kablosu ile bağlayınız(ses sinyali).

### Video kameranın kullanılması

- 1 Video kamerayı açın, kaseti yerleştirin ve oynatmaya başlatınız.
- 2 »« tuşuna basın, »▼« ya da »▲« tuşları ile »AV« seçeneğini seçip »OK« tuşu ile onaylayın.

# PC MONİTÖR MODU

## PC bağlantısı

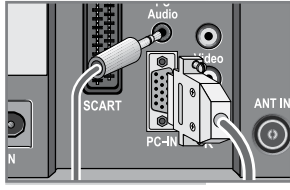
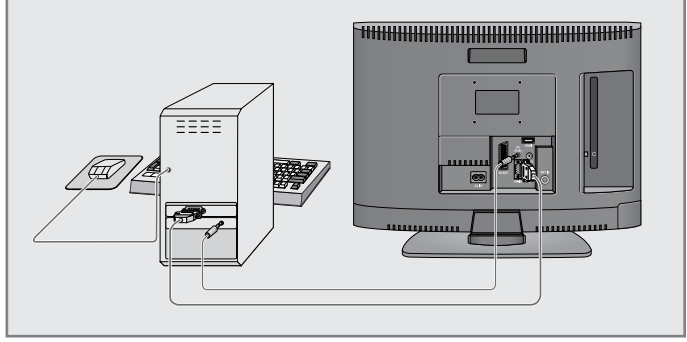

- 1 Televizyonunuzdaki »PC-IN VGA« soketi PC üzerindeki ilgili soketi uygun bir VGA kablosu ile bağlayın.
- 2 Televizyonunuzdaki »PC AUDIO IN« soketi PC üzerindeki ilgili soketi uygun bir cinch kablosu ile bağlayın (ses sinyali).

### Not:

PC'nizi monitöre göre ayarlayın (örneğin, çözünürlük 1280 x 768, frekans 60 Hz).

## PC kanal pozisyonunun seçilmesi

- 1 »« tuşuna basın »▼« ya da »▲« tuşları ile »PC« seçeneğini seçip »OK« tuşu ile onaylayın.

## PC ayarlarının yapılması

- 1 Ana menü »M« tuşu ile açın.  
- »ANA MENÜ« menüsü görüntülenir.
- 2 »▼« ya da »▲« tuşu ile »KANAL AYARLARI« menüsünü seçip »OK« tuşu ile onaylayın.
- 3 Bu menüdeki seçenekleri »▼« ya da »▲« tuşu ile seçip »◀« ya da »▶« tuşu ile seviyesini ayarlayın.  
- Kanal Ayarları:  
»Otokonfigürasyon« Otomatik PC ayarı;  
»Yatay pozisyon« Resmin yatay ayarı;  
»Dikey pozisyon« Resmin dikey ayarı  
»Faz« Yatay çizgileri ve bulanıklığı ayarlar.  
»Clock frekansı« Saat frekansı ayarı;
- 4 Ayar işlemini sonlandırmak için »EXIT« tuşuna basın.



# ÖZEL AYARLAR

## Televizyon kanallarının ayarlanması

Bu ayar yalnızca birkaç yeni kanalın havadan gelmesi ve kanallarınızın sırasını değiştirmek istemediğinizde kullanılır. Televizyon kanalı direkt olarak ya da tarama fonksiyonunu kullanarak ayarlanabilir.

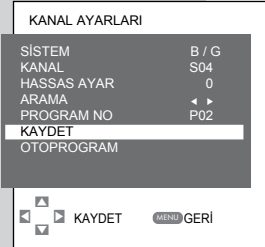
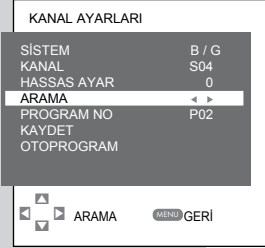
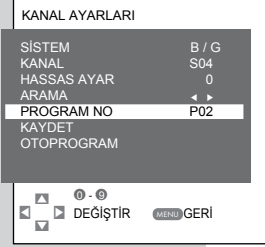

### Arama ile kanalların ayarlanması

- 1 Ana menüye »M« tuşu ile açın.  
- »ANA MENÜ« menüsü görüntülenir.
- 2 »▼« ya da »▲« tuşu ile »KANAL AYARLARI« seçeneğini seçip »OK« ile onaylayın.  
-»KANAL AYARLARI« menüsü görüntülenir.
- 3 »▼« ya da »▲« tuşu ile »PROGRAM NO« seçeneğini seçip »◀« ya da »▶« tuşa basın.
- 4 »▼« ya da »▲« tuşu ile »ARAMA« seçeneğini seçip »◀« ya da »▶« tuşa basarak aramayı başlatın.

-Güçlü bir sinyal aldığınızda, arama işlemi kesilir ve görüntü gösterilir. Ekranda istediğiniz kanalı görene kadar işlemi tekrarlayın.

#### Not:

»SİSTEM« satırında geçerli sistem görüntülenir. Renk ve görüntü açısından sorunlar varsa, »▼« ya da »▲« tuşu ile »SYSTEM« seçeneğini seçin, »◀« ya da »▶« tuş ile gerekli ayarı seçin.

- 5 »▼« ya da »▲« tuşu ile »KAYDET« seçeneğini seçip »◀« ya da »▶« tuş ile onaylayın.  
-»KAYDEDİLDİ« mesajı görüntülenir.

#### Not:

Diğer istasyonları ayarlamak için 3 ile 5. adımları tekrarlayın.

- 6 Ayar işlemini sonlandırmak için »EXIT« tuşuna basın.

# ÖZEL AYARLAR

## Televizyon kanallarının hassas ayarının yapılması

Televizyon kendi mümkün olan en iyi alma ayarını otomatik olarak ayarlar. Alınan sinyallerin zayıf olduğu bölgelerde hassas ayar yapmanız gerekebilir.

- 1 Ana menüyü »M« tuşu ile açın.  
- »ANA MENÜ« menüsü görüntülenir.
- 2 »▼« ya da »▲« tuşu ile »KANAL AYARLARI« seçeneğini seçip »OK« ile onaylayın.  
-»KANAL AYARLARI« menüsü görüntülenir.
- 3 »▼« ya da »▲« tuşu ile »HASSAS AYAR« seçeneğini seçip »◀« ya da »▶« tuşa basın.
- 5 »▼« ya da »▲« tuşu ile »KAYDET« seçeneğini seçip »◀« ya da »▶« tuş ile onaylayın.  
-»KAYDEDİLDİ« mesajı görüntülenir.
- 5 Ayar işlemini sonlandırmak için »EXIT« tuşuna basın.

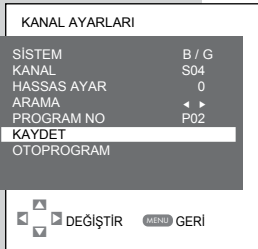
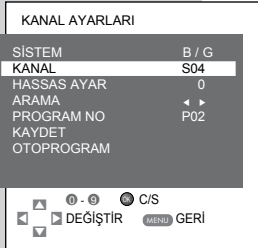
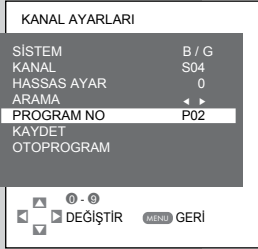
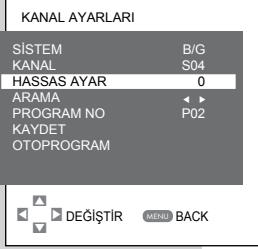

## Kanal numarasını girerek televizyon kanallarını ayarlama

- 1 Ana menüyü »M« tuşu ile açın.  
- »ANA MENÜ« menüsü görüntülenir.
- 2 »▼« ya da »▲« tuşu ile »KANAL AYARLARI« seçeneğini seçip »OK« ile onaylayın.  
-»KANAL AYARLARI« menüsü görüntülenir.
- 3 »▼« ya da »▲« tuşu ile »PROGRAM NO« seçeneğini seçip »◀« ya da »▶« tuş ile kanal konumunu seçin.
- 4 »▼« ya da »▲« tuş ile »KANAL« seçeneğini seçin.
- 5 »S« (özel kanal) ya da »C« (kanal) seçeneklerinden birini seçmek için »OK« tuşuna basın.
- 6 Kanal numarasını adım adım girmek için »▼« ya da »▲« tuşa, doğrudan girmek için »1...0« tuşlarına basın.

### Not:

»SİSTEM« satırında geçerli sistem görüntülenir. Renk ve görüntü açısından sorunlar varsa, »▼« ya da »▲« tuşu ile »SYSTEM« seçeneğini seçin, »◀« ya da »▶« tuş ile gerekli ayarı seçin.

- 7 »▼« ya da »▲« tuşu ile »KAYDET« seçeneğini seçip »◀« ya da »▶« tuş ile onaylayın.  
-»KAYDEDİLDİ« mesajı görüntülenir.

### Not:

Diğer istasyonları ayarlamak için 3 ila 7. adımları tekrarlayın.

- 8 Ayar işlemini sonlandırmak için »EXIT« tuşuna basın.

# ÖZEL AYARLAR

## Televizyon kanallarının yeniden ayarlanması

Örneğin başka bir şehire taşınırsanız, televizyon kanallarını yeniden ayarlamanız gerekebilir.

- 1 »▼«, »▲« ya da »1...0« tuşları ile arama sırasında bulunacak yeni kanalların kaydedilmeye başlanacağı kanal konumunu seçin, örneğin 1.
- 2 Ana menüyü »M« tuşu ile açın.
- 3 »▼« ya da »▲« tuşu ile »KANAL AYARLARI« seçeneğini seçip »OK« ile onaylayın.  
-»KANAL AYARLARI« menüsü görüntülenir.
- 4 »▼« ya da »▲« tuşu ile »OTOPROGRAM« seçeneğini seçip »OK« ile onaylayın.  
-»ÜLKE SEÇİMİ« menüsü görüntülenir.
- 5 »▼«, »▲« yada »◀«, »▶« tuşu ile ülkeyi seçin.
- 6 »OK« tuşu ile aramayı başlatın.  
-Arama işlemi başlar. Bu, bulunan kanallarının sayısına göre arama bir kaç dakika sürer.

### Not:

Arama işlemi iptal etmek için »M« tuşuna basın.

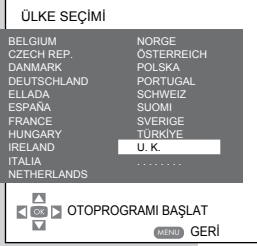
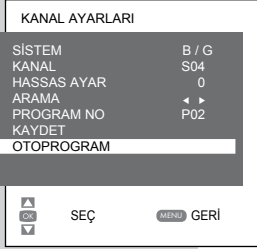

## Teknik bilgiler

Çalışma voltajı:	220-240V ~, 50-60 Hz
Güç tüketimi:	çalışma halinde 45 W bekleme modunda <1 W
Ses çıkışı:	2 x 3 W RMS
Alıcı aralığı:	C01 ... C80, özel kanallar S01 ... S41
Kanal hafızası:	99 and 6 AV
Ekran boyutu:	55 cm/21.6"
Max. çözünürlük:	WXGA 1366 x 768
Ağırlık:	yaklaşık 4.3 kg

## Satıcılar için servis bilgisi

Televizyon sadece ana elektrik adaptörü bağlanmış olarak çalıştırılabilir.

Ürün aşağıdaki EU yönetmeliklere uygundur:

Tanımlanmış voltaj aralıklarında kullanılan elektrikli cihazlar için 2006/95/EG yönetmeliği. Elektromanyetik uyumluluk için 2004/108/EG yönetmeliği.

Bu cihaz aşağıdaki standartlarla uyumludur: EN 60065, EN 55013, EN 55020, EN 55022, EN 55024.

## Çevre ile ilgili not

Bu ürün, yeniden kullanılabilen ve geri dönüştürülebilir yüksek kaliteli parça ve malzemelerden imal edilmiştir.

Bu nedenle, kullanım ömrü sonunda ürünü normal ev atıklarıyla birlikte atmayınız. Ürünü elektrik ve elektronik cihazların geri dönüşümüne yönelik bir toplama noktasına götürünüz. Bu durum, ürünün üzerinde, kullanma kılavuzunda ve ambalaj kutusunda bulunan bu sembol ile belirtilmiştir.

Lütfen yerel yönetiminiz tarafından işletilen toplama noktalarını öğreniniz.

Kullanılan ürünleri geri dönüştürerek çevrenin korunmasına yardımcı olunuz.



## Sorun giderme

Aşağıda verilen çözümlerin işe yaramaması durumunda, lütfen yetkili bir GRUNDIG bayiiine danışınız. Lütfen arızaların video kayıt cihazları veya uydu alıcıları gibi harici cihazlardan kaynaklanabileceğini unutmayınız.

Arıza	Olası nedeni	Çözüm
Ekran karlı istasyon yok.	Anten kablosu	Anten kablosu bağlı mı?
	Kanal araması yapılmamıştır.	Kanal aramayı başlatın.
Resim kontrastı düşük	Görüntü ayarları yanlış yapılmıştır.	Parlaklık, kontrast ve rengi ayarlayın.
	İstasyonda sorun var.	Başka bir kanalda test edin.
Görüntü yada ses parazitli.	Başka cihazlardan kaynaklanan parazit	Cihazın konumunu değiştirin.
Gölge, yansıma	Kanal ayarı	Otomatik, manuel veya hassas kanal ayarı yapın.
	Anten	Anten kablosunu ve sistemini kontrol edin.
Renk yok	Renk ayarı en düşük seviyededir.	Renği açın.
	TV standart ayarı (ayar seçeneği mevcutsa)	Doğru renk standardını seçin.
	İstasyonda sorun var	Başka bir kanalda test edin.
Görüntü var ama ses yok	Ses seviyesi en düşüktedir	Sesi açın.
Teletext yok yada hatalı	İstasyonda sorun var	Başka bir kanalda test edin.
	Televizyon istasyonu (Teletext yayını yoktur) veya anten sestemi	Başka bir kanalda hassas ayarı ve gölgeleri test edin
	İstasyon sinyali çok zayıf	Anten sistemini kontrol edin.
Uzaktan kumanda çalışmıyor	Optik bağlantı yoktur.	Uzaktan kumandayı televizyona doğru tutun.
	Uzaktan kumanda pilleri	Pilleri kontrol edin, gerekiyorsa değiştirin.
	Çalışma koşulları tanımlanmamıştır.	Televizyonu açma kapama düğmesinden kapatınız ve 2 dakika bekleyiniz.
PC modunda görüntü karanlık	PC'deki görüntü çözünürlüğü ve frekans ayarları yanlıştır.	PC ayarlarınızı değiştiriniz. (örneğin görüntü çözünürlüğünü 1280x768 frekansı 60Hz)

### NOT:

Bu ürün A sınıfı bir üründür. Bu ürün ev ortamında radyo parazitlenmesine neden olabilir, bu durumda kullanıcı yeterli önlemleri alması gerekebilir.