



*Buharlı elektronik ütü  
Kullanma kılavuzu*

*K 4249*

## Lütfen önce bu kılavuzu okuyun!

Değerli Müşterimiz,

Modern tesislerde üretilmiş ve titiz kalite kontrol işlemlerinden geçirilmiş olan ürününüzün size en iyi verimi sunmasını istiyoruz.

Bunun için, bu kılavuzun tamamını, ürünü kullanmadan önce dikkatle okuyun ve bir başvuru kaynağı olarak saklayın.

## Kullanma kılavuzu ürünü hızlı ve güvenli bir şekilde kullanmanıza yardımcı olur.

- Ürünü kurmadan ve çalıştırmadan önce kullanma kılavuzunu okuyun.
- Özellikle güvenlikle ilgili bilgilere uyun.
- Daha sonra da ihtiyacınız olabileceği için kullanma kılavuzunu kolay ulaşabileceğiniz bir yerde saklayın.
- Ayrıca ürün ile birlikte ilave olarak verilen diğer belgeleri de okuyun.

Bu kullanma kılavuzunun başka modeller için de geçerli olabileceğini unutmayın. Modeller arasındaki farklar kılavuzda açık bir şekilde vurgulanmıştır.



# İÇİNDEKİLER

---

<b>1</b>	<b>Güvenlik Uyarıları</b>	<b>2</b>
<b>2</b>	<b>Cihazınızın Teknik Özellikleri</b>	<b>4-6</b>
<b>3</b>	<b>Cihazınızın Kullanılması</b>	<b>6-12</b>
<b>4</b>	<b>Temizlik ve Bakım</b>	<b>13</b>
<b>5</b>	<b>Tüketici Hizmetleri</b>	<b>14</b>

---

# 1 Güvenlik Uyarıları

Güvenliğiniz için, ütüyü kullanmadan önce bu kılavuzu dikkatlice okuyun. Lütfen bu kılavuzu ileride başvurmak üzere saklayın.

Bu cihaz evlerde kullanılmak üzere tasarlanmıştır ve sadece verilen talimatlara uygun biçimde kullanılmalıdır.

Cihaz oldukça yüksek sıcaklıkta buhar üretir. Cihazı mutlaka dikkatli bir şekilde kullanın ve diğer kullanıcıları da olası tehlikelere karşı uyarın.

## Yapmanız Gerekenler

1. Ütünün üzerinde belirtilen ana şebeke voltajının evinize gelen elektrik voltajına uygun olup olmadığını kontrol edin.
2. Ütünüzü kullanmadan önce elektrik kablosunu açarak düzleştirin.
3. Ütüyü ütü masasına koymadan önce, ütü masasını yerleştireceğiniz yerin sabit olduğundan emin olun.
4. Ütüyü kullanacağınız ve koyacağınız yüzeyin sabit bir yüzey olması gerekir.
5. Su haznesine su doldurmadan önce ütünün fişini prizden mutlaka çekin.
6. Elektrikli cihazları çocukların ve sağlığı yerinde olmayan kişilerin erişemeyeceği yerlerde tutun. Başlarında denetleyici bir kimse

olmadan bu kişilerin cihazları kullanmalarına izin vermeyin.

7. Elektrik kablosu hasar görmüşse, tehlikeleri önlemek için, üretici, yetkili servis veya benzer bir yetkili kişi tarafından değiştirilmelidir.

8. Ütüyü kullandıktan sonra su haznesini boşaltın.

9. Bu alet, güvenliklerinden sorumlu bir kişi tarafından aletin kullanımıyla ilgili denetlenmedikçe veya talimat verilmedikçe, kısıtlı fiziksel, duyuşsal veya zihinsel kapasiteye sahip (çocuklar dahil) ya da bilgi ve deneyimi olmayan kişilerce kullanılmak amacıyla tasarlanmamıştır.

10. Aletle oynamadıklarından emin olmak için çocuklara gerekli dikkat gösterilmelidir.

11. Ütü tabanı tasarımı gereği, tül/dantel gibi ince dokulu kumaşları ütülerken ütöleme bezi kullanmanızı öneririz

## Yapmamanız Gerekenler

1. Ütünüzü kullanırken, çocukların ütüye dokunmalarına izin vermeyin.
2. Ütünüzü fişi prize takılıyken gözetimsiz bırakmayın.
3. Yetkili servis tarafından onaylanmadıkça, uzatma kablosu kullanmayın.
4. Su haznesine parfüm, sirke kireç çözücü veya başka kimyasal sıvılar koymayın; aksi takdirde, ütünüz

ciddi biçimde hasar görebilir.

5. Ütünüzü su veya başka bir sıvının içine daldırmayın.

6. Hasar gördüğünde veya düzgün çalışmadığında ütüyü kullanmayın.

7. Ütü düşürülmüşse, gözle görülür hasar varsa ya da sızıntı yapıyorsa, kullanılmamalıdır.

8. Ütü yaparken veya ütü yaptıktan hemen sonra ütü tabanına dokunmayın. Çünkü sıcaktır!

9. Ütünüz çalışırken şebeke kablosunun ütü tabanına değmesine dikkat edin. Kullanımınız tamamlandığında ütünüz tamamen soğuyana dek şebeke kablosunu ürününüzün veya ürün taban konsolu etrafına sarmayınız.

10. Ütünün gövdesini açmaya veya herhangi bir parçasını çıkarmaya çalışmayın; ütünün içinde sizin onarabileceğiniz bir parça yoktur.

## 2 Cihazınızın Teknik Özellikleri

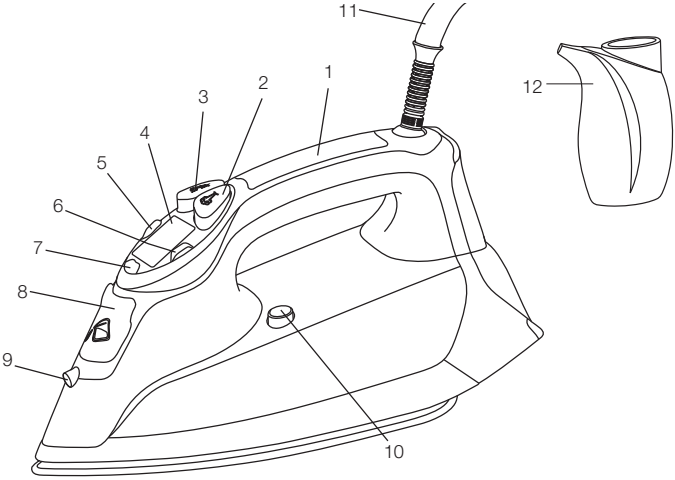

1. Tutamak
2. Şok Buhar Düğmesi
3. Su Püskürtme Düğmesi
4. LCD Ekran
5. Sıcaklık Azaltma ( - ) Düğmesi
6. Sıcaklığı Artırma ( + ) ve Açma/ Kapama Düğmesi
7. Buhar/Su Tasarruf Düğmesi
8. Su Doldurma Kapağı
9. Sprey
10. Temizleme (Self-Cleaning) Düğmesi
11. Şebeke Kablosu
12. Su Doldurma Kabi

**Gerilim :** 220-240V~50/60Hz

**Güç :** 2020-2400W

**Buhar Miktarı:** 35 gr/dk max.

**İzolasyon Sınıfı :** I

**Net Ağırlık:** 1.3 Kg

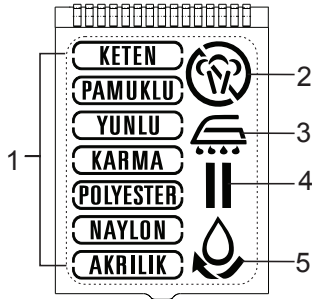

Ürününüz üzerinde bulunan işaretlemelerde veya ürünle birlikte verilen diğer basılı dökümanlarda beyan edilen değerler, ilgili standartlara göre laboratuvar ortamında elde edilen değerlerdir. Bu değerler, ürünün kullanım ve ortam şartlarına göre değişebilir.

## LCD Tanımı



1. Kumaş cinsi göstergesi
2. Buhar Açık/Kapalı göstergesi
3. Kendini temizleme (Self-Clean) göstergesi
4. Otomatik Kapanma (Auto-Off) göstergesi
5. Su tasarruf modu göstergesi

	<p>Kumaş Ayarı: LCD ekranda 7 Türkçe kumaş sıcaklık ayarı yapılabilir.</p> <p>Kumaşı seçmek için “ SICAKLIĞI ARTIR (+) “ veya “SICAKLIĞI AZALT (-) “ düğmelerine basın. Sıcaklık ayarlanırken Seçici “” yanıp sönmeye başlar, istenen sıcaklığa ulaşıldığında Seçici yanıp sönmeyi bırakır.</p>
	<p><b>Not:</b></p> <p>“YUKARI” veya “AŞAĞI” düğmesine her basıldığında kısa bir bip sesi duyulur;</p> <p>İstenilen sıcaklığa ulaşıldığına daha uzun bir bip sesi duyulur.</p>
	<p>Buhar Göstergesi</p> <p>Sıcaklık (Kumaş Ayarı), Buharla Ütülemeye Uygun Olmadığında Bu Logo Görünür.</p>
	<p>Sıcaklık (kumaş ayarı), buharla ütülemeye uygun olduğunda bu logo görünür. Buhar düğmesine basın. Logo yanıp söner ve buharlı ütüleme başlar.</p>

	Kendini temizleme (Self-Clean) fonksiyonu göstergesi Bu simge temizleme gerektiğinde belirir. Temizleme tamamlandığında simge sıfırlanır.
	Otomatik kapanma Bu simge, otomatik kapanma etkinleştirildiğinde belirir.
	Su tasarrufu Buhar düğmesine iki kez basın. Logo belirir ve su tasarrufu modu etkinleştirilir.

### 3 Cihazınızın Kullanılması

#### Buharlı Ütünüzün Kullanılması Konusunda Önemli Notlar

1. Ütülenecek giysileri kumaş cinsine göre sıralayın. Böylece farklı giysiler için sıcaklık ayarı değiştirme sıklığı azalacaktır.
2. Ütünüzü uygun bir prize taktıktan sonra “ Sıcaklık artırma (+) ve Açma/Kapama” düğmesine LCD ekran aydınlanana kadar basılmalıdır.
3. Kumaş cinsinden emin değilseniz, ütümeyi giysinin arkasındaki veya içindeki küçük bir alanda deneyin. Düşük bir sıcaklıkla başlayın ve aşama aşama sıcaklığı arttırın.
4. Isıya duyarlı kumaşları ütülemeden önce üç dakika bekleyin. Sıcaklık ayarlamasının gereken düzeye (ister daha sıcak ister daha soğuk olsun) ulaşması belirli bir zaman alır.
5. İpek, yün, velür gibi hassas kumaşları ütülleme örtüsü kullanarak ütöleyin. Böylece parlama engellenir.

6. Şok buhar ve dikey konumda buhar elde etmek için 2, su püskürtmek için 3 numaralı (Bkz. Sayfa 4) düğmeye birkaç kere basmanız gerekebilir.

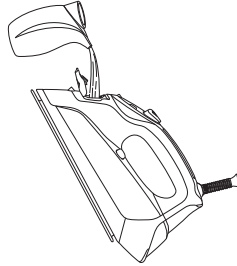

#### Su Doldurma

1. “ Sıcaklık artırma (+) ve Açma/Kapama” düğmesine basıp 3 sn. basılı tutun. LCD ekran bip sesiyle kapanacaktır.
2. Ütünün fişini prizden çekin.
3. Su Doldurma Kapağını Açın.
4. Suyu, su doldurma ağzından su kabını kullanarak doldurun.

5. Su haznesini yan tarafında gösterilen 'Max' seviyesine kadar doldurun.

**Not:** Kimyasal madde karıştırılmış su veya başka sıvıları kullanmayın.

### Sıcaklık Ayarının Yapılması

1. Ütünün fişini topraklı bir prize takın.
2. "Bip" sesi duyulacak ve LCD ekranda bir saniyelik tüm logolar görüntülenip kaybolacaktır.
3. " Sıcaklık artırma (+) ve Açma/ Kapama" düğmesine bir kez basın. LCD ekranda kumaş cinsi gösterilecektir (AKRİLİK).
4. Ayarı Akrilik'ten Keten sıcaklığına yükseltmek için " Sıcaklık artırma (+)" düğmesine basın; bir kez bastığınızda sıcaklık ayarı bir "bip" sesi ile yukarı doğru değişecektir; ayarı aksi yönde değiştirmek için "Sıcaklığı azaltma (-)" düğmesine basın.

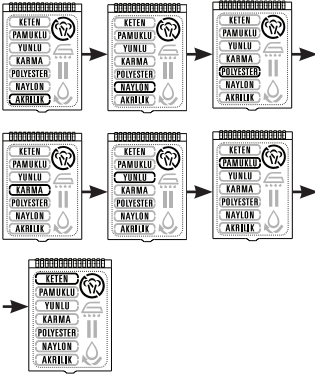

5. "Seçici" ütünün ısındığını veya soğuduğunu göstermek için yanıp sönecektir.

6. Ütü uygun sıcaklığa ulaştığında, "seçici" yanıp sönmeyi kesecek ve bir bip sesi çıkartacaktır.

7. Daha iyi performans elde etmek için, buhar yalnızca yüksek sıcaklık aralığında (Keten, Pamuklu ve Yünlü) verilecek ve buhar simgesi yanarak  bu durumu gösterecektir.

8. Karma, Polyester, Naylon ve Akrilik kumaşı seçtiğinizde ütü buhar vermeyecektir. LCD ekranda  gösteri yerini gösterecektir.

### İlk Ütüleme

1. Varsa, ütünün tabanındaki ve gövdesindeki tüm koruyucu film ve etiketleri çıkarın.
2. Ütünün elektrik kablosunu açıp düzleştirin.
3. "Su Doldurma" başlıklı bölümde anlatıldığı şekilde ütüyü doldurun.
4. Ütünün fişini topraklı bir prize takın.
5. "Bip" sesi duyulacak ve LCD ekranda bir saniyelik tüm logolar görüntülenip kaybolacaktır.
6. " Sıcaklık artırma (+) ve Açma/ Kapama" düğmesine bir kez basın. LCD ekranda kumaş cinsi (AKRİLİK) ve buhar kapalı göstergesi  görüntülenecektir.
7. Ütüleyeceğiniz kumaş cinsine göre sıcaklık ayarını yapınız.
8. Sürekli buharlı ütüleme için "Buhar/Su Tasarruf Düğmesi"ne bir

kez basın; buhar simgesi  bir bip sesiyle LCD ekranda görünecektir.

9. Yaklaşık 1 dakika sonra ütü taban sıcaklığı uygun sıcaklığa gelerek, ütünüz kullanıma hazır hale gelecektir.

10. İlk olarak, eski bir havluyu ütölemeye başlayın.

## Su Püskürtme

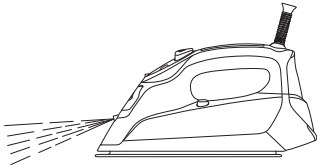

1. Bu fonksiyon her zaman kullanılabilir ve hiç bir ayarı etkilemez.

2. Su haznesini “Su Doldurma” başlıklı bölümde anlatıldığı şekilde doldurun.

3. Su spreyini giysiye doğrultun.

4. Püskürtme Düğmesine basın.

**Not:** Su püskürtmeye başlamak için düğmeye birkaç kere basmanız gerekebilir.

## Kuru Ütüleme

1. Ütünün fişini topraklı bir prize takın.

2. “Bip” sesi duyulacak ve LCD ekranda bir saniyelik tüm logolar görüntülenip kaybolacaktır.

3. “ Sıcaklık artırma (+) ve Açma/Kapama” düğmesine bir kez basın. LCD ekranda kumaş cinsi (AKRİ-

LİK) ve buhar kapalı göstergesi  görüntülenecektir.

4. Sıcaklık ayarını giysi etiketinde önerilen seviyeye getirmek için lütfen “Sıcaklık Ayarının Yapılması” başlıklı bölüme bakın.

5. Ütü artık kullanıma hazırdır.

6. Ütünüzü kapatmak için fişini prizden çekin veya “ Sıcaklık artırma (+) ve Açma/Kapama” düğmesine 3 sn. basılı tutun. LCD ekran bip sesiyle kapanacaktır.

7. Ütü tamamen soğuduğunda, dikey konumda güvenli bir yere kaldırın.

## Su Tasarrufu Modunun Seçilmesi

1. Ütünün fişini topraklı bir prize takın.

2. “Bip” sesi duyulacak ve LCD ekranda bir saniyelik tüm logolar görüntülenip kaybolacaktır.

3. “ Sıcaklık artırma (+) ve Açma/Kapama” düğmesine bir kez basın. LCD ekranda kumaş cinsi (AKRİLİK) ve buhar göstergesi  görüntülenecektir. Keten, Pamuklu, Yünlü sıcaklığına ayarlayın. Bkz. “Sıcaklık ayarının yapılması”

4. “Buhar/Su Tasarruf Düğmesi”ne basıp LCD ekranda  simgesini seçin. Bu konum ütünüzün su tasarrufu modunda olduğu anlamına gelir.

5. Su tasarrufu modunda, ütü yatay ütüleme pozisyonunda 5 sn.den fazla hareketsiz kaldığında buhar üretimi duracaktır. Bu



sayede gereksiz buhar üretimi olmayacağından enerji tasarrufu sağlanacaktır.

6. Su tasarrufu modunu iptal etmek için “Buhar/Su Tasarruf Düşmesi”ne basın ve 3 sn. basılı tutun. LCD ekranda  simgesi kaybolacaktır.

Ütüyü hareket ettirdiğinizde, buhar üretimi tekrar başlayacaktır.

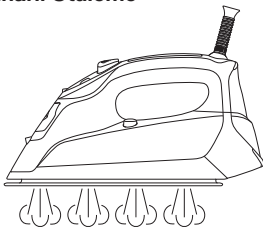
## Buharlı Ütüleme



1. “Su Doldurma” başlıklı bölümde anlatıldığı şekilde ütüyü doldurun.
2. Ütünün fişini topraklı bir prize takın.
3. “Bip” sesi duyulacak ve LCD ekranda bir saniyelikliğine tüm logolar görüntülenip kaybolacaktır.
4. “ Sıcaklık artırma (+) ve Açma/ Kapama” düğmesine bir kez basın. LCD ekranda kumaş cinsi (AKRİLİK) ve buhar kapalı göstergesi  görüntülenecektir.
5. Keten, Pamuklu, Yünlü sıcaklığına ayarlayın. Bkz. “Sıcaklık ayarının yapılması”.
6. “Buhar/Su Tasarruf Düşmesi”ne bir kez basın. LCD ekranda  simgesi görünecek ve buhar

çıkacaktır.

7. Ütü artık kullanıma hazırdır.

8. Ütünün fişini prizden çekin veya “ Sıcaklık artırma (+) ve Açma/ Kapama” düğmesine basıp 3 sn. basılı tutun. LCD ekran bip sesiyle kapanacaktır.

9. Ütü tamamen soğuduğunda, dikey konumda güvenli bir yere kaldırın.

## Not:

- Buhar fonksiyonu yalnızca yüksek sıcaklık ayarında (Keten, Pamuklu ve Yünlü) çalışır.

## Şok Buhar

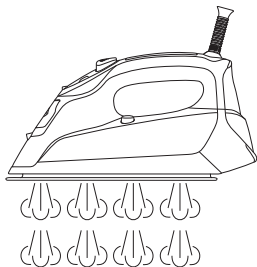

Bu fonksiyon inatçı kırıksıklıkları gidermek için ekstra miktarda buhar üretir.

1. “Su Doldurma” başlıklı bölümde anlatıldığı şekilde ütüyü doldurun.
2. Ütünün fişini topraklı bir prize takın.
3. “Bip” sesi duyulacak ve LCD ekranda bir saniyelikliğine tüm logolar görüntülenip kaybolacaktır.
4. “ Sıcaklık artırma (+) ve Açma/

Kapama" düğmesine bir kez basın. LCD ekranda kumaş cinsi (AKRİLİK) ve buhar kapalı göstergesi (🚫) görüntülenecektir.

5. Sıcaklık ayarını giysi etiketinde önerilen seviyeye getirmek için lütfen "Sıcaklık Ayarının Yapılması" başlıklı bölüme bakın.

6. Ütü artık kullanıma hazırdır.

7. Şok Buhar Düğmesine basın.

8. Buhar, ütünün tabanındaki deliklerden ütülenmekte olan kumaşın üzerine püskürtülecek ve kırışıklıkları giderecektir.

9. İnatçı kırışıklıklar için Şok Buhar Düğmesine bir kez daha basmadan önce birkaç saniye bekleyin. Genelde bütün kırışıklıklar üç püskürtmeden sonra giderilmektedir.

### Not:

- Daha iyi sonuç için daha yüksek sıcaklık (Keten, Pamuklu ve Yünlü) ayarını kullanın.

- Şok Buhar çıkarmaya başlamak için düğmeye birkaç kere basmanız gerekebilir. İdeal buhar kalitesi için, Şok Buhar Düğmesine art arda üç seferden fazla basmayın.

### Dikey Konumda Şok Buhar

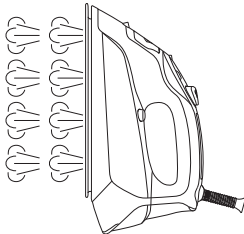

### Uyarı:

İnsanların veya ev hayvanlarının üzerindeki giysilere ve kumaşlara buhar püskürtmeyin. Buharın sıcaklığı çok yüksektir.

Bu fonksiyon, askıdaki narin giysilerdeki, asılı perdelerdeki veya diğer asılı kumaşlardaki kırışıklıkları gidermek için ekstra miktarda buhar sağlar.

1. "Su Doldurma" başlıklı bölümde anlatıldığı şekilde ütüyü doldurun.

2. Ütünün fişini topraklı bir prize takın.

3. "Bip" sesi duyulacak ve LCD ekranda bir saniyelik tüm logolar görüntülenip kaybolacaktır.

4. " Sıcaklık artırma (+) ve Açma/ Kapama" düğmesine bir kez basın. LCD ekranda kumaş cinsi (AKRİLİK) ve buhar kapalı göstergesi (🚫) görüntülenecektir.

5. Sıcaklık ayarını giysi etiketinde önerilen seviyeye getirmek için lütfen "Sıcaklık Ayarının Yapılması" başlıklı bölüme bakın.

6. Ütü artık kullanıma hazırdır.

7. Ütüyü giysiden 15-30 cm uzaklıkta tutun.

8. Şok Buhar Düğmesine basın.

9. Buhar giysinin içine işleyerek kırışıklıkları giderir.

10. İnatçı kırışıklıklar için Şok Buhar Düğmesine bir kez daha basmadan önce birkaç saniye bekleyin. Genelde bütün kırışıklıklar üç püskürtmeden sonra giderilmektedir.

### Not:

- Daha iyi sonuç için daha yüksek

sıcaklık ayarını (Keten, Pamuklu ve Yünlü) kullanın.

– Şok Buhar çıkarmaya başlamak için düğmeye birkaç kere basmanız gerekebilir. İdeal buhar kalitesi için, Şok Buhar Düğmesine art arda üç seferden fazla basmayın.

### **Kireç Çözme Sistemi**

Dahili anti-tortu kartuşu, buharlı ütüleme sırasında oluşan kireç tortusunu azaltmak için tasarlanmıştır. Bu fonksiyon ütünüzün ömrünü uzatır.

**Not:** Anti-tortu kartuşu, doğal kireç oluşumu sürecini tamamen durdurmaz.

### **Temizleme Fonksiyonu (Self -Clean)**

Bu fonksiyon, buhar haznesindeki tortuları ve birikmiş mineraller yok eder.

Buharlı ütüleme fonksiyonu bir süre kullanıldıktan sonra, ütü tabanının temizlenmesi gerekir ve LCD ekranda yanıp sönen  simgesi görünür.

1. “Su Doldurma” başlıklı bölümde anlatıldığı şekilde su haznesini yarıya kadar doldurun.

2. Ütüyü dik konumda düz bir zemine yerleştirin.

3. Ütünün fişini topraklı bir prize takın.

4. “Bip” sesi duyulacak ve LCD ekranda bir saniyelikliğine tüm logolar görüntülenip kaybolacaktır.

5. “ Sıcaklık artırma (+) ve Açma/

Kapama” düğmesine bir kez basın. LCD ekranda kumaş cinsi (AKRİ-LİK) ve buhar kapalı göstergesi  görüntülenecektir.

6. Keten (MAKS.) sıcaklığına ayarlayın. Bkz. “Sıcaklık Ayarının Yapılması”

7. Ütüyü kapatmak için “Sıcaklığı Artırma ( + ) ve Açma/Kapama Düğmesi”ne basın ve 3 saniye basılı tutun.

8. Ütünün fişini prizden çekin.

9. Ütüyü, lavabonun üzerinde yatay konumda tutun.

10. Temizleme Fonksiyonu (Self-Clean) düğmesine basın.

11. Buhar ve kaynar su, taban haznesinde biriken tortuları ve mineralleri yıkayarak ütünün tabanındaki deliklerden dışarı akıtır.

12. Su haznesi boşalana dek ütüyü hafifçe ileri geri sallayın.

13. Buharlı ütünüzü, dik pozisyonda sabit bırakın ve tam olarak soğumasını bekleyin.

14. Ütünün tabanı soğuduğunda nemli bezle silin. Ütüyü, dikey konumda güvenli bir yere kaldırın.

**Uyarı:** Sıcak suyu cildinizden/vücudunuzdan uzak tutun.

## Damlama Önleyici (Anti-drip)



1. Anti-drip sistemi ütü soğuk olduğu zaman suyun tabandan akmasını otomatik olarak engellemek için tasarlanmıştır.
2. Kullanım sırasında, anti-drip özelliği ısınma veya soğuma periyotlarında tık şeklinde bir uyarı sesi verir. Bu gayet normaldir ve sisteminizin doğru olarak çalıştığını gösterir.

## Otomatik Kapanma

Ütünüz fişe takılıyken başında bulunmadığınız durumlarda, Otomatik Kapanma özelliği kendiliğinden devreye girecektir.

## Yatay Konumda Otomatik Kapanma



1. Ütü, ütöleme (yatay) pozisyonundayken 30 saniye hareketsiz kalırsa, bir "Bip" sesiyle otomatik olarak kapanır.
2. LCD ekran üzerinde duraklama simgesi yanıp söner. İlk 5 yanıp sönmeden sonra LCD

arka ışığı söner ve duraklama simgesi yanıp sönmeye devam eder.

3. Ütüyü hafifçe hareket ettirerek yeniden çalıştırmaya başlayabilirsiniz.

## Dik Konumda Otomatik Kapanma

1. Ütü, arkası üzerinde (dikey) duruyorken 8 dakika hareketsiz kalırsa, bir "Bip" sesiyle otomatik olarak kapanır.
2. LCD ekran üzerinde duraklama simgesi "II" yanıp söner. İlk 5 yanıp sönmeden sonra mavi LCD ekran ışığı söner ve duraklama simgesi yanıp sönmeye devam eder.
3. Ütüyü hafifçe hareket ettirerek yeniden çalıştırmaya başlayabilirsiniz.

**Not:** Ütü tabanı sıcaklığının eski düzeyine ulaşması yaklaşık 60 saniye alır.

## Işıklı Su Tankı

Ütüleme sırasında su haznesinin aydınlatma ışığı yanar.

## 4 Temizlik ve Bakım

### Bořaltma ve Saklama

1. Ütünün fiřini prizden çekin.
2. Ütüyü baş aşağı tutun ve kalan suyun çıkması için hafifçe sallayın.
3. Ütü tamamen soğuduğunda, dikey konumda güvenli bir yere kaldırın.

### Ütünün Temizlenmesi

1. Ütünün fiřini prizden çekin.
2. Tabandaki veya gövdedeki tortuları gidermek için nemli bir bezle silin.

#### Not:

Tabandaki tortuları gidermek için asla keskin veya sert nesnelere kullanmayın.

Ütüyü temizlemek için aşındırıcı maddeler, sirke veya başka kimyasallar kullanmayın.

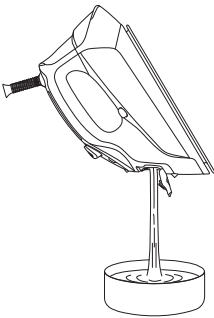

## 5 Tüketici Hizmetleri

Değerli Müşterimiz,

Sizlere iyi ürün vermek kadar, iyi hizmet vermenin de önemine inanıyoruz. Bu nedenle siz bilinçli tüketicilere çok geniş kapsamlı yeni hizmetler sunmaya devam ediyoruz.

Yetkili Servislerimizin haftanın 7 günü 09:00 - 22:00 saatleri arasında hizmet vermeye başlamasının ardından, Arçelik Çağrı Merkezi haftanın 7 günü 24 saat yeni telefon numarası 444 0 888 ile canlı olarak hizmet vermeye başladı. Doğrudan bu numarayı çevirerek Arçelik Çağrı Merkezine başvurabilir ve arzu ettiğiniz hizmeti talep edebilirsiniz.

**Arçelik Çağrı Merkezi**

**444 0 888**

(Sabit telefonlardan veya cep telefonlarından alan kodu çevirmeden \*)

**Diğer Numara:**

**(0216) 585 8 888**

\* Sabit telefonlardan yapılan aramalarda şehir içi arama tarifi üzerinden, cep telefonu ile yapılan aramalarda ise GSM-GSM tarifi üzerinden ücretlendirme yapılmaktadır.

Çağrı Merkezimize ayrıca [www.arcelik.com](http://www.arcelik.com) adresindeki Tüketici Hizmetleri bölümünde bulunan formu doldurarak ya da 0216 585 8 888 nolu telefonu arayarak ya da 0216 423 23 53 nolu telefona faks çekerek de ulaşabilirsiniz.

Yazılı başvurular için adresimiz: Arçelik Çağrı Merkezi, Ankara Asfaltı Yanı, 34950 Tuzla/İSTANBUL

Aşağıdaki önerilere uymanızı rica ederiz.

1. Ürününüzü aldığınızda Garanti Belgesini Yetkili Satıcınıza onaylatırınız.
2. Ürününüzü kullanma kılavuzu esaslarına göre kullanınız.
3. Ürününüzle ilgili hizmet talebiniz olduğunda yukarıdaki telefon numaralarından Çağrı Merkezimize başvurunuz.
4. Hizmet için gelen teknisyene "teknisyen kimlik kartı"nı sorunuz.
5. İşiniz bittiğinde servis teknisyeninden "HİZMET FİŞİ" istemeyi unutmayınız. Alacağınız Hizmet Fişi, ilerde ürününüzde meydana gelebilecek herhangi bir sorunda size yarar sağlayacaktır.
6. Kullanım ömrü: 7 yıldır. (Ürünün fonksiyonunu yerine getirebilmesi için gerekli yedek parça süresi.)



## Garanti ile ilgili olarak müşterinin dikkat etmesi gereken hususlar

Arçelik tarafından verilen bu garanti, Buharlı Elektronik Ütü'nün normalin dışında kullanılmasında doğacak arızaların giderilmesini kapsamadığı gibi, aşağıdaki durumlar da garanti dışıdır:

1. Kullanma hatalarından meydana gelen hasar ve arızalar,
2. Ürünün müşteriye tesliminden sonraki yükleme, boşaltma ve taşıma sırasında oluşan hasar ve arızalar,
3. Voltaj düşüklüğü veya fazlalığı; hatalı elektrik tesisatı; ürünün etiketinde yazılı voltajdan farklı voltajda kullanma nedenlerinden meydana gelecek hasar ve arızalar,
4. Yangın ve yıldırım düşmesi ile meydana gelecek arızalar ve hasarlar.
5. Ürünün kullanma kılavuzlarında yer alan hususlara aykırı kullanılmasından kaynaklanan arızalar.

Ürüne yetkisiz kişiler tarafından yapılan müdahalelerde ürüne verilmiş garanti sona erecektir.

Yukarıda belirtilen arızaların giderilmesi ücret karşılığında yapılır.

Ürünün kullanım yerine montajı ve nakliyesi ürün fiyatına dahil değildir.

Garanti belgesinin tekemmül ettirilerek tüketiciye verilmesi sorumluluğu, tüketicinin malı satın aldığı satıcı, bayi, acenta ya da temsilciliklere aittir. Garanti belgesi üzerinde tahrifat yapıldığı, ürün üzerindeki orijinal seri numarası kaldırıldığı veya tahrif edildiği takdirde bu garanti geçersizdir.

Ürününüzün CE uygunluğu TÜV Rheinland Hong Kong Limited 9-10/F., Emperor International Square, 7 Wang Tai Road, Kowloon Bay, Kowloon, HK tarafından onaylanmıştır.

İmalatçı/İthalatçı: Arçelik A.Ş. Genel Müdürlük Karaağaç Cad. No: 2-6 Sütlüce 34445 İstanbul / Türkiye

**Çağrı Merkezi**

**444 0 888**

**Diğer Numara**

**0216 585 8 888**

Tüketici Hizmetleri

ARÇELİK A.Ş. Tuzla 34950 İstanbul

Telefon (0216) 585 85 85 Faks (0216) 423 23 53

ARÇELİK Buharlı Elektronik Ütü'nüzün, kullanma kılavuzunda gösterildiği şekilde kullanılması ve Arçelik'in yetkili kıldığı Servis elemanları dışındaki şahıslar tarafından bakım, onarım veya başka bir nedenle müdahale edilmemiş olması şartıyla, bütün parçaları dahil olmak üzere tamamı malzeme, işçilik ve üretim hatalarına karşı

**2 (İKİ) YIL SÜRE İLE GARANTİ EDİLMİŞTİR.**

Garanti kapsamı içinde gerek malzeme ve işçilik gerekse montaj hatalarından dolayı arızalanması halinde yapılan işlemler için işçilik masrafı, değiştirilen parça bedeli ya da başka bir ad altında hiçbir ücret talep edilmeyecektir. Garanti süresi içinde yapılacak onarımlarda geçen süre, garanti süresine ilave edilir. Tamir süresi en fazla 30 iş günüdür. Bu süre mamulün yetkili servis atölyelerimize, yetkili servis atölyelerimiz bulunmaması durumunda Yetkili Satıcılarımıza veya Firmamıza bildirildiği tarihten itibaren başlar. Ürünün arızasının 15 iş günü içerisinde giderilememesi halinde Arçelik A.Ş. ürünün tamiri tamamlanuncaya kadar, benzer özelliklere sahip başka bir ürünü, müşterinin kullanımına tahsis edecektir.

Arızanın giderilmesi konusunda uygulanacak teknik yöntemlerin tespiti ile değiştirilecek parçaların saptanması tamamen firmamızca aittir. Arızanın giderilmesi ürünün bulunduğu yerde veya Yetkili Servis atölyelerinde yapılabilir. Müşterimizin buna onayı şarttır.

Ancak;

Tüketicinin onarım hakkını kullanmasına rağmen malın;

-Ürünün teslim tarihinden itibaren garanti süresi içinde kalmak kaydıyla bir yıl içerisinde, aynı arızayı ikiden fazla tekrarlaması veya farklı arızaların dörtten fazla ortaya çıkması veya belirlenen garanti süresi içerisinde farklı arızaların toplamının altından fazla olmasıyla üründen yararlanamamanın süreklilik kazanması,

-Tamiri için gereken azami sürenin aşılması

-Yetkili Servis atölyelerince; mevcut olmaması halinde sırasıyla Yetkili satıcımız, bayi, acente, temsilciliğimizden birisinin bölgeye en yakın servis yetkilisiyle birlikte veya firmamız yetkilisince düzenlenecek raporla arızanın tamirinin mümkün bulunmadığının belirlenmesi durumunda, ücretsiz olarak değiştirme işlemi yapılacaktır.

Garanti belgesi ile ilgili olarak çıkabilecek sorunlar için Sanayi ve Ticaret Bakanlığı, Tüketicinin ve Rekabetin Korunması Genel Müdürlüğü'ne başvurulabilir. Bu Garanti Belgesi'nin kullanılmasına 4077 sayılı Tüketicinin Korunması Hakkında Kanun ile bu Kanun'a dayanılarak yürürlüğe konulan Garanti Belgesi Uygulama Esaslarına Dair Tebliğ uyarınca, T.C. Sanayi ve Ticaret Bakanlığı, Tüketicinin ve Rekabetin Korunması Genel Müdürlüğü tarafından izin verilmiştir.

Arçelik A.Ş.

Genel Müdür

Genel Müdür Yardımcısı

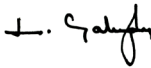

Seri No: \_\_\_\_\_

Tip: K 4249 \_\_\_\_\_

Teslim Tarihi, Yeri: \_\_\_\_\_

Fatura Tarihi, No: \_\_\_\_\_

Satıcı Firma Ünvanı: \_\_\_\_\_

Adres: \_\_\_\_\_

Tel-Faks: \_\_\_\_\_

Satıcı Firma (Kaşe ve İmza): \_\_\_\_\_

Bu belge, Sanayi ve Ticaret Bakanlığı'nın 85137 no'lu ve 18.06.2010 izin tarihli belgesine göre düzenlenmiştir.

Bu bölümü, ürünü aldığımız Yetkili Satıcı imzalayacak ve kaşeyecektir.