

AUS GUTEM GRUND

GRUNDIG

COLOR TELEVISION

GR 32-130 FHD LED TV

tr

3 KURULUM VE GÜVENLİK

4 GENEL BİLGİLER

- 4 Televizyonunuzun benzersiz özellikleri
- 4 Dijital kanalları alma

5 BAĞLANTI/HAZIRLIK

- 5 Anteni ve elektrik kablosunu bağlama
- 6 Uzaktan Kumandaya Pil Takma

7 GENEL BAKIŞ

- 7 Televizyon cihazının bağlantıları ve kumanda elemanları
- 9 Uzaktan kumanda - ana fonksiyonlar
- 10 Uzaktan kumanda - tüm fonksiyonlar

11 AYARLAR

- 11 Televizyon kanallarını arama
- 12 Dijital istasyonlar için kayıtlı kanalların yerlerini değiştirme
- 13 Görüntü ayarları
- 14 Ses ayarları

16 TELEVİZYONUN ÇALIŞMASI

- 16 Temel fonksiyonlar
- 17 Zoom fonksiyonu
- 17 Zap fonksiyonu
- 17 Elektronik TV rehberi
- 18 Görüntü formatını değiştirme

19 Kişisel video kaydedici

- 19 Televizyon programlarının kaydedilmesi ve sonradan izlenmesiyle ilgili bilgiler
- 19 Harici veri ortamını kullanırken geçerli olan olası kısıtlamalar
- 20 PVR modu
- 21 Kaydetme
- 23 Zaman Kaydırma
- 23 Oynatma/Çalma
- 24 Kaydedilmiş listenin düzenlenmesi

25 TELETEKST MODU

- 25 FLOF tekst veya normal tekst modu
- 25 Ek fonksiyonlar

26 KONFOR FONKSİYONLAR

27 ÇOCUK KİLİDİ

28 ZAMANLAYICI FONKSİYONLARI

30 USB MODU

- 30 Dosya formatları
- 30 Harici veri ortamının bağlanması
- 31 Dosya tarayıcı
- 31 USB kurulum menüsündeki ayarlar
- 31 Oynatma/Çalma - Temel fonksiyonlar
- 32 İlave oynatma fonksiyonları

33 HARİCİ CİHAZLARI KULLANMA

- 33 Yüksek çözünürlük - HD ready
- 33 Bağlantı seçenekleri
- 34 Harici cihaz bağlama
- 35 Kulaklıklar
- 35 Hi-fi sistemi / AV alıcısı

36 BİLGİSAYAR MONİTÖRÜ MODU

- 36 Bilgisayarı bağlama
- 36 Bilgisayar için kanal pozisyonunu seçme
- 36 Bilgisayar için ayarlar

37 ORTAK ARAYÜZLE ÇALIŞTIRMA

- 37 Ortak Arayüz nedir?
- 37 CA modülünü takma
- 37 CA modülü ve akıllı kartlar için erişim kontrolü

38 ÖZEL AYARLAR

- 38 Dijital televizyon kanallarını ayarlama
- 40 Analog televizyon kanallarını ayarlama
- 41 Analog istasyonlar için kayıtlı kanalların yerlerini değiştirme

43 Bilgiler

- 43 Sinyal bilgilerini görüntüleme
- 43 Yazılımı güncelleme
- 43 Uzaktan kumandayı GRUNDIG cihazlar için önceden programlama
- 44 Teknik özellikler
- 44 Yetkili satıcılar için servis bilgileri
- 44 Çevre uyarısı
- 45 Sorun giderme

KURULUM VE GÜVENLİK

Televizyonunuzu kurarken lüfen aşağıdaki bilgilere dikkat edin.

- Bu televizyon, görüntü ve ses sinyallerini almak ve görüntülemek üzere tasarlanmıştır.
- Başka türlü bir kullanım kesinlikle yasaktır.
- En uygun izleme mesafesi köşeden köşeye ekran uzunluğunun 5 katıdır.
- Ekranı düşen dış ışık görüntü kalitesini bozar.
- Yeterli havalandırma sağlamak için duvar ünitesinin içinde, televizyonun etrafında yeterli boşluğu bıraktığınızdan emin olun.
- Televizyon seti kuru odalarda kullanım amacıyla tasarlanmıştır. Açık alanda kullanılacaksa, yağmur ve su sıçraması gibi nem yaratan koşullardan korunmasını sağlayın.
- Televizyon setini hiçbir şekilde neme maruz bırakmayın.
- İçindeki sıvı dökülüp güvenlik riski oluşturacağından televizyonun üstüne vazo gibi eşyaları koymayın.
- Televizyon setini sert, düz bir yüzeye yerleştirin.
- Televizyon setinin üzerine gazete gibi nesnelere, altına ise bez ya da benzer eşyaları koymayın.
- Soğutmayı olumsuz etkileyeceğinden, televizyon setini ısıtıcıların yakınına ya da doğrudan güneş ışığına maruz kalacağı yerlere yerleştirmeyin.
- Isı oluşması tehlikeli olabilir ve televizyon setinin kullanım ömrünü azaltır. Güvenlik nedenleriyle, zaman zaman sette oluşan her türlü kirlenmeyi temizlemek üzere bir uzman çağırın.
- Televizyon setini hiçbir koşulda açmayın. Yanlış kullanımdan kaynaklanan hasarlar garanti kapsamında değildir.
- Elektrik kablosunun ya da güç kaynağı biriminin (cihazla birlikte verildiyse) hasarlı olmadığından emin olun.
- Televizyon seti yalnızca sette birlikte verilen elektrik kablosu/adaptör ile çalıştırılabilir.
- Yıldırımlar tüm elektrikli cihazlar için tehlikelidir. Televizyon seti kapalı olsa bile, şebekeye ya da anten kablosuna düşen yıldırım sete hasar verebilir. Fırtına sırasında her zaman elektrik ve anten fişlerini sökün.
- Ekranı yumuşak nemli bir bezle temizleyin. Yalnızca normal su kullanın.
- Yalnızca televizyonun muhafazasını verilen bezle silin. Yalnızca normal su kullanın.

- Cihazı nereye yerleştireceğinize karar verirken, mobilya yüzeylerinin çoğunun kimyasal katkılar içeren çeşitli tiplerdeki lake ya da plastik kaplı olduğunu unutmayın. Bunlar, cihazın ayaklarında korozyona yol açarak mobilyanın yüzeyinde çıkarması zor ya da imkansız olabilecek lekelerle neden olabilir.
- LCD televizyonunuzun ekranı en yüksek kalite standartlarına uygundur ve piksel hataları bakımından kontrol edilmiştir.
- Üretimde yüksek derecede itina gösterilmesine rağmen teknolojik nedenlere bağlı olarak birkaç pikselin hatalı olma olasılığı vardır.
- Bu tür piksel hataları, DIN normuna belirlenen sınırlar dahilinde olması kaydıyla, cihazın garanti kapsamı uyarınca bir arıza olarak kabul edilmez.
- Yangın çıkmasını önlemek için, mumları veya diğer açık alev kaynaklarını her zaman bu üründen uzak tutun.
- Cihaz çalışırken başka cihazları bağlamayın. Bağlamadan önce diğer cihazları da kapatın.
- Cihazı elektrik prizine yalnızca harici cihazları ve anteni bağladıktan sonra takın.
- Elektrik fişine kolayca erişilebildiğinden emin olun.



Dikkat:

- Televizyonunuz için bir duvar montaj kiti kullanmayı istiyorsanız, duvar montaj kitinin montaj talimatlarını dikkatli bir şekilde okuduğunuzdan emin olun veya bu kiti uzman yetkili satıcınıza monte ettirin.
- Duvar montaj kitini satın alırken, televizyon üzerindeki tüm sabitleme noktalarının karşılıklarının montaj kitinde de bulunduğundan ve montaj sırasında bunların hepsinin kullanıldığından emin olun.

Televizyonunuzun benzersiz özellikleri

- Televizyonunuz, Yüksek Çözünürlüklü (HD) olanlar da dahil dijital istasyonları (DVB-T ve DVB-C üzerinden) alıp izlemenize olanak tanır. Şu anda, Yüksek Çözünürlüklü dijital televizyon kanalları birçok ülkede izlenebilmektedir.
- Her ne kadar bu televizyon Ağustos 2009'dan bu yana mevcut DVB-T ve DVB-C standartlarını karşılıyor olsa da, gelecekteki DVB-T dijital karasal yayınları ve DVB-C dijital kablolu yayınlarıyla uyumluluğu garanti edilmemiştir.
- Bu televizyon tüm analog ve şifresiz dijital istasyonları alıp işleyebilir. Bu televizyon setinde tümleşik dijital ve analog alıcı bulunmaktadır. Dijital alıcı birimi, dijital istasyonlardan aldığı sinyalleri üstün bir ses ve görüntü kalitesi sağlayacak şekilde dönüştürür.
- TV rehberi (yalnızca dijital istasyonlar için) her türlü program değişikliğini size hemen gösterir ve sonraki birkaç güne ait tüm kanal programlarını gözden geçirmenizi sağlar. Her kanala ait ayrıntılı bilgiler - yayını yapan kanal tarafından sağlandıysa - elektronik program rehberinde de bulunmaktadır.
- Örneğin harici sabit disk, USB bellek çubuğu ya da dijital fotoğraf makinesi gibi çeşitli veri ortamlarını USB bağlantı noktasına bağlayabilirsiniz. Dosya tarayıcıyı kullanarak, istediğiniz dosya biçimlerini (örneğin, MP4, MP3 ya da JPEG verileri) seçip oynatabilirsiniz.
- Dijital istasyonlar televizyon seti tarafından dönüştürülebilir ve kurulu USB harici veri ortamı üzerinde olabilir (örneğin, harici bir sürücü ve USB bellek çubuğu gibi). Sayfa 19'da yayınların kaydedilmesi ve kayıttan oynatılmasıyla ilgili daha ayrıntılı bilgi yer almaktadır.

- Fonksiyon Zaman Kaydırma özel bir teknik özelliktir. USB harici veri ortamından oynatma sırasında, izlemekte olduğunuz yayınları durdurmak ve kaldığınız yerden ileri bir zamanda izlemeye devam etmek için uzaktan kumanda üzerindeki bir düğmeye basmanız yeterlidir. Bir kayıt işlemi sırasında, arşivden farklı yayınları seçebilir ve bunları izleyebilirsiniz.

Dijital kanalları alma

- Dijital kanalları (DVB-T) alabilmek için çatı ya da iç mekan antenine (kendi güç kaynağı bulunan pasif ya da aktif iç mekan anteni) ihtiyacınız vardır. DVB-C yayınlarını alabilmek için DVB-C'de yayın yapan kablolu yayın ağı anten kablosu, TV'ye bağlanmalıdır.
- Analog yayınların aksine, her kanalın kendi yayın frekansı yoktur. Bunun yerine, birkaç kanal bölgesel ya da ulusal düzeyde demetler olarak bilinen gruplar halinde birleştirilir.
- Çeşitli kanallardan alınan teleteks yayınında mevcut yayın bilgilerini bulabilir ya da TV rehberine veya internete göz atabilirsiniz.
- Özel yayın şirketlerine ait çeşitli dijital televizyon istasyonları şifrelidir (DVB-T ve DVB-C). Bu istasyonların seyredilmesinin yanı sıra kayıt ve kayıttan oynatma fonksiyonları yalnızca ilgili CI modülü ve SmartCard ile birlikte kullanılabilir. Özel ürünler satan mağazanıza danışın. Kamu yayıncılığı yapan kuruluşların yayınladığı istasyon aralığı (EinsExtra ve EinsFestival ile birlikte ARD, ZDF Info ile birlikte ZDF ve diğer tüm üçüncü taraf istasyonları) şifresizdir ve bir SmartCard olmadan alınabilir.

BAĞLANTI/HAZIRLIK

Anteni ve elektrik kablosunu bağlama

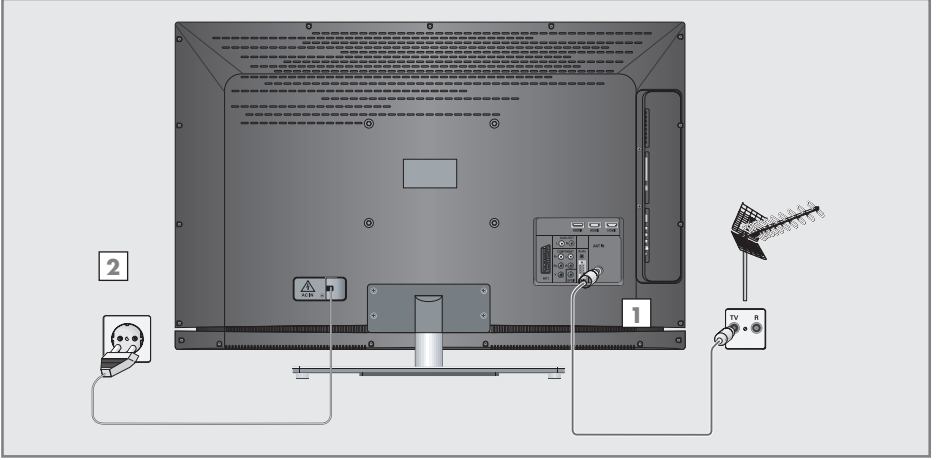

1 Karasal dijital istasyonları (DVB-T) için çatı ya da iç mekan anteni (kendi güç kaynağı bulunan pasif ya da aktif iç mekan anteni) televizyon setinin üzerindeki »ANT IN« anten girişine takın;

veya

kablolu TV ağıнын (DVB-C) dijital istasyonları için anten kablosunu televizyon seti üzerindeki »ANT IN« anten girişine takın.

veya

analog istasyonlar için anten kablosunu televizyon seti üzerindeki »ANT IN« girişine takın.

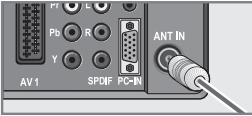

Not:

- İç mekan anteni bağlarken, yayını en iyi şekilde alana kadar anteni farklı konumlarda denemeniz gerekebilir.

2 Elektrik kablosunu duvardaki prize takın.

Not:

- Cihazı elektrik prizine yalnızca harici cihazları ve anteni bağladıktan sonra takın.
- Televizyonu yalnızca birlikte verilen elektrik kablosuyla uygun bir topraklı prize takın.
- Yürürlükteki güvenlik standartlarını karşılamayan adaptör fişi ya da uzatma kablosu kullanmayın. Elektrik kablosunun üzerinde değişiklik yapmayın.

Uzaktan Kumandaya Pil Takma

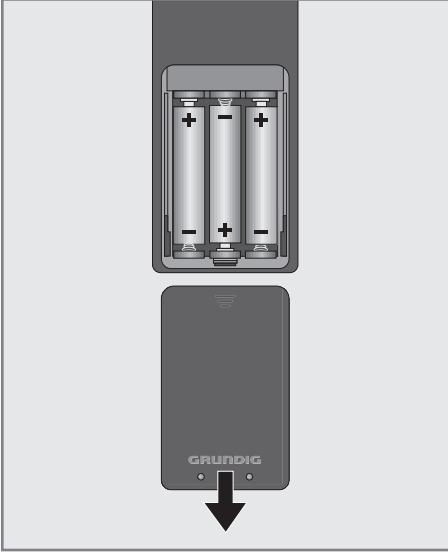

- 1 Kapağını çıkartarak pil yuvasını açın.
- 2 Pilleri yerleştirin (3 x 1,5 V micro, örneğin R03 veya AAA). Pil kutuplarına dikkat edin (pil yuvasının tabanında işaretlidir).
- 3 Pil yuvasını kapatın.

Not:

- Televizyon cihazınız uzaktan kumandanın komutlarına artık tam olarak reaksiyon göstermiyorsa piller bitmiş olabilir. Bitmiş piller, kesinlikle pilyuvasında bırakılmamalıdır.
- Kullanılmış pillerden kaynaklanan zararlardan dolayı üretici sorumluluk kabul etmemektedir.

Çevre uyarısı

- Ağır metal içermeyenler de dahil olmak üzere piller, ev çöpüne karıştırılmamalıdır. Kullanılmış pilleri çevreye zarar vermeyecek şekilde atın. Bulduğunuz bölgede geçerli olan yasal yönetmeliklerini öğrenin.

GENEL BAKIŞ

Televizyon cihazının bağlantıları ve kumanda elemanları

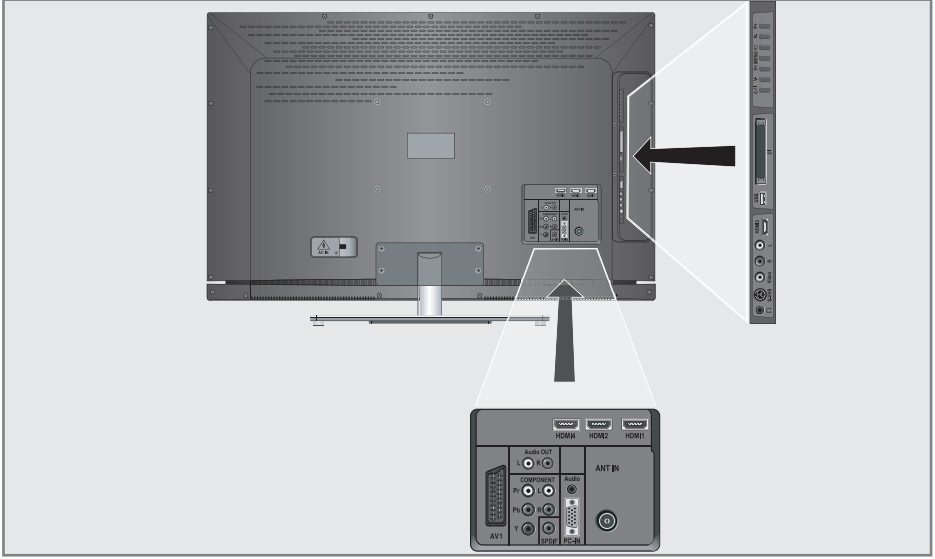

AV1	Euro/AV soketi (FBAS sinyali, RGB sinyali).		Kulaklık bağlantısı (3.5 mm jak).
AUDIO OUT L R	Ses çıkışı.	S-VHS	S-Video kamera için görüntü sinyali girişi.
COMPONENT		Video	Kamera için görüntü sinyali girişi.
Y Pb Pr	Görüntü sinyali girişi (YUV sinyali).	L R	Kamera için ses sinyali girişi.
L R	Ses sinyali girişi (YUV sinyali).	HDMI3	HDMI soketi, görüntü/ses sinyali girişi (HDMI).
SPDIF	PCM/AC3 sinyalleri için ses çıkışı soketleri (koaksiyel). Dijital çok kanallı ses/görüntü amplifikatörü veya AV alıcısına bağlantı içindir.	USB	Harici veri ortamı ve PVR fonksiyonu için USB soketi.
PC Audio	Bilgisayar için ses sinyali girişi.	CI	Ortak arayüz yuvası.
PC-IN	VGA soketi, bilgisayara için görüntü sinyali girişi.		
ANT IN	Anten soketi.		
HDMI1	HDMI soketi, görüntü/ses sinyali girişi (HDMI).		
HDMI2	HDMI soketi, görüntü/ses sinyali girişi (HDMI).		
HDMI4	HDMI soketi, görüntü/ses sinyali girişi (HDMI).		

GENEL BAKIŞ

⏻/I

Televizyonu stand-by konumundan açar ve stand-by konumuna geçirir.
Televizyonun elektrik şebekesiyle bağlantısını kesmenin tek yolu fişini çekmektir.

V- V +

Ses ayarını değiştirir.
Menü fonksiyonlarını seçer.

MENU

Ana menüyü açar.
»P+« veya »P-« düğmesiyle menü öğesini seçin.
»V+« veya »V-« düğmesiyle fonksiyonu etkinleştirin.
»V+« veya »V-« düğmesiyle fonksiyonu ayarlayın.
»MENU« düğmesiyle menüyü kapatın.

⏪

AV kanalları için ön seçim menüsünü açar.
Menü içerisinde »P+« veya »P-« düğmesiyle seçim yapın,
»V+« veya »V-« düğmesiyle onaylayın.

P- P +

Televizyonu stand-by konumundan açar.
İstasyon seçimi.
Menü içerisinde bir fonksiyon seçer.



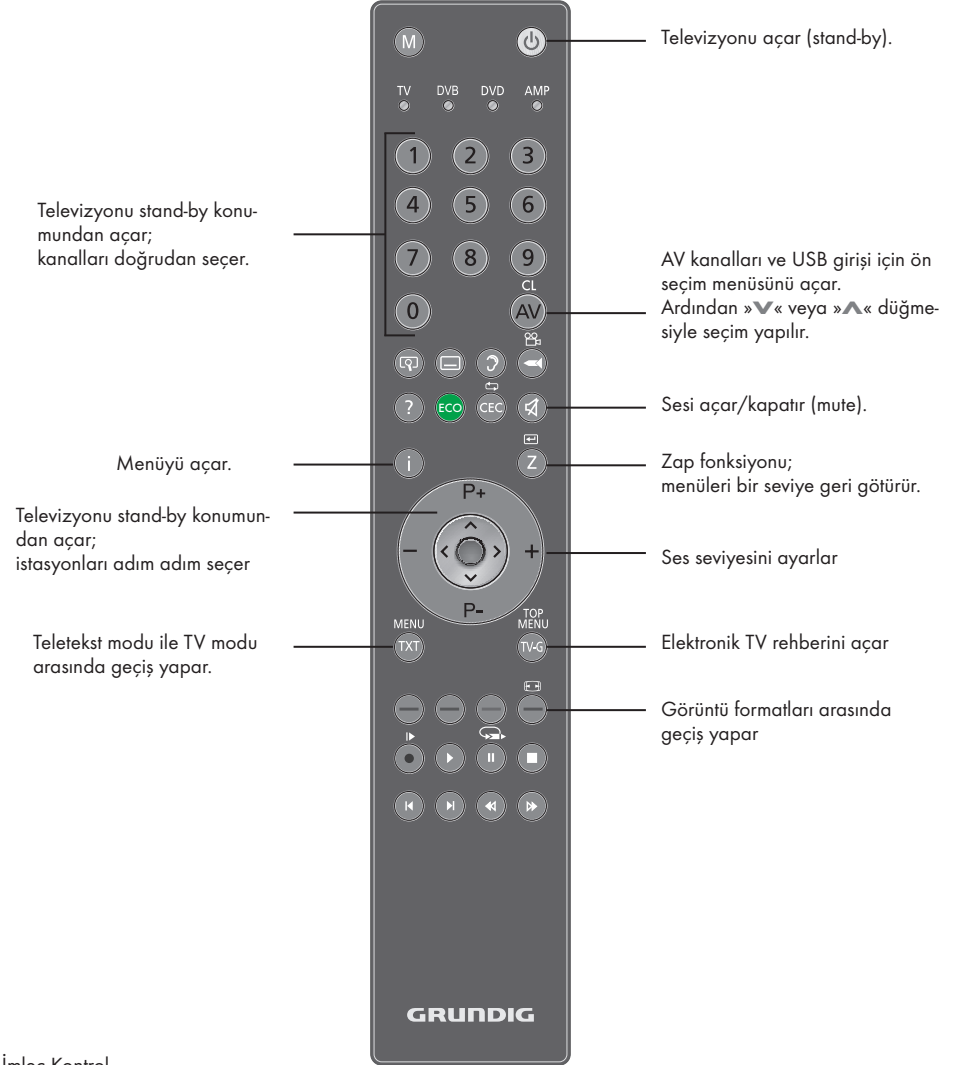











Uzaktan kumanda - ana fonksiyonlar



İmleç Kontrol

- ▼ ▲ İmleci menülerde yukarı ve aşağı kaydırır.
- ◀ ▶ imleci sola/sağa hareket ettirir.
- Kanal listesini açar; çeşitli fonksiyonları etkinleştirir.

Uzaktan kumanda - tüm fonksiyonlar

-  Görüntüyü büyütür.
-  Farklı altyazılar seçer (dijital TV modunda).
-  Kaydedilmiş listeyi açar.
-  Farklı menü dili seçer (dijital TV modunda).
-  İstasyonun adını ve numarasını görüntüler.
- ECO** Bu düğmenin fonksiyonu yoktur.
- CEC** Dosya tarayıcısında tekrar fonksiyonunu seçer.
-  (kırmızı) Teletext modunda sayfa seçer.
-  (yeşil) Teletext modunda sayfa seçer.
-  (sarı) Teletext modunda bölüm seçer.
-  (mavi) Teletext modunda konuları seçer.
-  Kaydı başlatır (dijital TV modunda kayıt yalnızca harici veri ortamı üzerindedir).
-  Dosya tarayıcısında oynatmayı başlatır; kayıtlı bir program seçimini tekrarlar.
-  Durdurma; oynatmayı durdurur; canlı sinyal sırasında zaman kaydırması (dijital TV modunda yalnızca harici veri ortamı üzerinden).
-  Teletext modunda ekran bölme fonksiyonunu seçer; dosya tarayıcısında oynatmayı sonlandırır; PVR modunda kaydı veya oynatmayı sonlandırır.
-  Farklı ses ayarlarını seçer (analog TV modunda); Teletext modunda çift karakter boyutuna geçer; dosya tarayıcısında sonraki parça/sonraki görüntü fonksiyonunu seçer.



Çeşitli görüntü ayarlarını seçer; teletext modunda sayfayı güncelleştirir. dosya tarayıcısında önceki parça/önceki görüntüyü seçer.



Teletext modunda sayfa durdurma; dosya tarayıcısında geriye doğru görüntü aramayı başlatır.



Kanal listesini seçer (»Tüm Kanallar«, »RADIO«, »FAV1« ila »FAV4«); teletext modunda cevapları gösterir; dosya tarayıcısında ileriye doğru görüntü aramayı başlatır.



GRUNDIG dijital alıcı, sabit diskli GRUNDIG dijital alıcı (PDR), GRUNDIG DVD oynatıcı, GRUNDIG DVD kayıt cihazı veya GRUNDIG AV alıcı moduna geçirir.

»DR«, »DVD« veya »AMP« göstergesi yanana kadar »M« düğmesine basın. Ardından istediğinizi seçin.

Düğmeye 10 saniye içinde basmazsanız, uzaktan kumanda televizyon moduna (»TV«) geri döner.

Ön programlamayı değiştirebilirsiniz, bkz. Sayfa 43.

Televizyon kanallarını arama

Televizyonda önce analog TV kanallarını, ardından da dijital kanalları arayan otomatik ayar fonksiyonu bulunmaktadır.

Aramayı başlatıp televizyon kanallarını tercihinize göre sınıflandırabilirsiniz.

Dijital kanallar için 550, analog kanallar için ise 99 önceden ayarlanmış kanal mevcuttur; bunlara antenden ya da kablolu yayından (analog kanallar) aldığınız TV kanallarını atayabilirsiniz.

- 1 Televizyonu bekleme modundayken açmak için **»1...0«** veya **»P+«** veya **»P-«** düğmesine basın.
 - Cihaz ilk kez açıldığında **»Kurulum Rehberi«** menüsü görünür.



- 2 Dili seçmek için **»<«** ya da **»>«** düğmesine basın.

Yardım:

- **»Kurulum Rehberi«** menüsü ekranda görünmezse, ayarı, 26. sayfada bulunan televizyonu fabrika ayarlarına döndürme hakkındaki talimatları izleyerek yapın.

Not

- Anten güç kaynağı, yalnızca anten gerçekten sinyal amplifikatörü bulunan bir iç mekan anteniye ve şebekeye bağlı bir prizden (ya da benzer bir kaynaktan) beslenmiyorsa açılabilir.
- Aksi takdirde, kısa devreye yol açıp anteninize onarılamaz hasarlar verebilirsiniz.

- 3 **»V«** veya **»^«** düğmesiyle **»Aktif Anten«** ögesini seçin.

Anten gerilimini açmak için **»Açık«** **»<«** veya **»>«** düğmesine basın (yalnızca DVB-T kanalları).

- 4 **»V«** veya **»^«** düğmeleriyle **»Otomatik ayar«** ögesini seçin ve **»●«** düğmesiyle onaylayın.
 - **»Ülke Seçimi«** etkindir.

- 5 Ülkeyi seçmek için **»<«** ya da **»>«** düğmesine basın.

- 6 **»V«** veya **»^«** düğmesiyle **»Tarama Türü«** ögesini seçin.

Yalnızca dijital televizyon kanallarını mı (DTV), yoksa yalnızca analog televizyon kanallarını mı (ATV) ya da ikisini birden mi (ATV ve DTV) aramak istediğinizi belirlemek için **»<«** veya **»>«** düğmesine basın.

- 7 **»V«** veya **»^«** düğmesiyle **»Saat Dilimi«** ögesini seçin.

Saat dilimini seçmek için **»<«** veya **»>«** düğmesine basın.

- 8 **»V«** veya **»^«** düğmesiyle **»TV Bağlantı Tipi«** ögesini seçin.

Kablo bağlantısı **»Kablo«** ya da anten bağlantısını (Anten) seçmek için **»<«** veya **»>«** düğmesine basın.

- **»Anten«,** karasal TV programlarını arayın (DVB-T);

veya

- **»kablo«,** kablolu TV sağlayıcınız tarafından sunulan TV programlarını arayın (DVB-C).

Yardım:

- **»Kablo«** ögesini seçerseniz, tarama tipi ekranı görüntüye gelir. Kablo bağlantılı tüm dijital televizyon istasyonları Ayarı için sayfa 38'ye bakın.

- 9 Aramaya başlamak için **»●«** düğmesine basın.

- **»Aryor...«** menüsü görünür ve TV kanallarının aranmasına başlanır. Bu, alınan televizyon kanallarının sayısına bağlı olarak birkaç dakika sürebilir.

- **»Program Tablosu«** görüntülendiğinde arama işlemi sona ermiş demektir.

Not:

- Arama işlemi, bitmeden önce **»İ«** düğmesiyle sona erdirilebilir.

Dijital istasyonlar için kayıtlı kanalların yerlerini değiştirme

Bulunan kanalların sıralamasını istediğiniz gibi değiştirebilir, ihtiyacınız olmayan kanalları silebilir ve belirli önyayarlı kanallara erişimi engelleyebilirsiniz (çocuk kilidi).

»Program Tablosu - TÜM«, »Program Tablosu - DTV«, »Program Tablosu - RADIO« ve »Program Tablosu - ATV« arasında geçiş yapmak için »■« (mavi) düğmesine basın.

Bir ağa atanmış kanalları görüntülemek »■« (kırmızı) düğmesine basın.

Kanal listesini sonraki sayfaya geçirmek için »◀« düğmesine, önceki sayfaya geçirmek için ise »▶« düğmesine basın.

Kanal listesini açma

- 1 »i« düğmesiyle menüyü açın.
- »RESİM« menüsü görüntülenir.
- 2 »◀« veya »▶« düğmesiyle "KANAL AYARLARI" menüsünü seçin.



- 3 »V« veya »^« düğmesiyle »Program Tablosu« öğesini seçin ve »●« düğmesiyle onaylayın.
- »Program Tablosu« menüsü ekrana gelir.

Kanalları farklı önyayarlı konumlara taşıma

- 1 »Program Tablosu« menüsünde »V« veya »^« düğmesine basarak taşınacak kanalı seçin.
- 2 Kanalı vurgulamak için »■« (yeşil) düğmesine basın.
- 3 »1...0« düğmeleriyle yeni önyayarlı pozisyonu seçin.
- 4 Girişi onaylamak için »●« düğmesine basın.

Notlar:

- Diğer televizyon kanallarını da sıralamak için 1 ila 4 arasındaki adımları tekrarlayın.
- Bir kanalı taşıdığınızda, televizyon istasyonuna kanal önyayar numarası atanır. Örneğin, televizyon kanalı "5 ProSieben" önyayarlı pozisyon 7'ye taşınırsa, bu sıralama »V« veya »^« düğmesiyle onaylanabilir. »1...0« rakam düğmeleriyle seçim yaparken, ilgili kanalı hala »5« düğmesiyle seçebilirsiniz.
- Sabit önyayarlı numaralara atanan kanallar (örneğin LCN kodlu Fransız kanalları) taşınamaz.

Favoriler listesi oluşturma

Favori kanallarınızı seçebilir ve bunları dört liste halinde kaydedebilirsiniz (FAV1 ila FAV4).

- 1 »Program Tablosu« menüsünde, »V« veya »^« düğmeleriyle televizyon kanalını seçin.
- 2 Televizyon kanalını »◀« veya »▶« düğmesiyle favori listesi 1 ila 4'ün içine itin ve »●« düğmesiyle kaydedin.
-Favori listesindeki pozisyon »✓« ile işaretlenir.
-Aynı kanalı birden fazla favori listesine girebilirsiniz.

Not:

- Favori listesinden kanal silebilirsiniz. »V«, »^«, »◀« veya »▶« düğmesiyle kanalı seçin ve »●« düğmesiyle silin.

Kanalları silme

- 1 »Program Tablosu« menüsünde »V« veya »^« düğmesine basarak silinecek kanalı seçin ve »■« (sarı) düğmesiyle onaylayın.
- 2 Silme işlemini onaylamak için »■« (yeşil) düğmesine basın.
Notlar:
 - Tüm kanalları silmek için »■« (kırmızı) düğmesine basın.
 - Kanalları silinen önyarlı pozisyonlar artık »Program Tablosu«'nda görünmez.

Televizyon kanallarını atlama

»V« veya »^« ile seçim sırasında atlanması gereken televizyon kanallarını vurgulayabilirsiniz. Rakam düğmeleriyle de seçim yapmak mümkündür.

- 1 »Program Tablosu« menüsünde, »V« veya »^« düğmeleriyle televizyon kanalını seçin.
- 2 »>« düğmesine basarak »⊙« sembolüne geçirin ve »●« düğmesine basarak televizyon kanalını vurgulayın.
-Kanal »⊙« ile işaretlenir.
Not:
 - Kanallar yeniden etkinleştirilebilir. Kanalı seçmek için »V« veya »^« düğmesine basın, »>« düğmesine basarak »⊙« sembolüne geçin ve kanalı tekrar etkinleştirmek için »●« düğmesine basın.

Ayarları sonlandırma

- 1 Ayarları sona erdirmek için »i« düğmesine basın.

Görüntü ayarları

- 1 »i« düğmesiyle menüyü açın.
- »RESİM« menüsü görüntülenir.

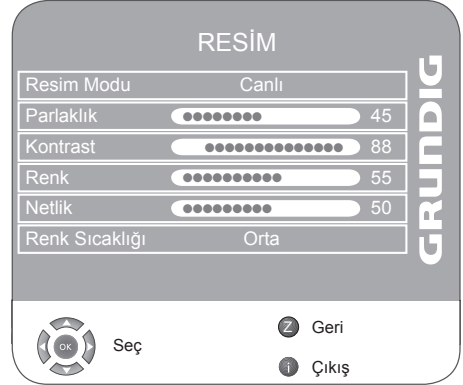

- 2 »V« veya »^« düğmesiyle »Resim Modu«, »Parlaklık«, »Kontrast«, »Renk«, »Netlik« veya »Renk Sıcaklığı« öğesini seçin.
»<« veya »>« düğmesiyle değeri seçin ve »●« düğmesiyle onaylayın.

Notlar:

- Diğer ayarlar »RESİM« menüsünün ikinci sayfasında yer almaktadır.
- 3 »V« düğmesiyle ikinci menü sayfasına geçin ve »●« düğmesiyle »Gelişmiş Görüntü Ayarları« öğesini onaylayın.
 - 4 »V« veya »^« düğmesiyle »DNR«, »MPEG NR.«, »Canlı Renk«, »Tam Netlik«, »Dinamik Kontrast«, »Dinamik Arka Işık« veya »Ekran Işığı« öğesini seçin.
»<« veya »>« düğmesiyle değeri seçin ve »●« düğmesiyle onaylayın.

Notlar:

- Dijital ve AV önyararlı pozisyonlarda yalnızca »MPEG NR.« fonksiyonunu seçebilirsiniz.
- »MPEG NR.«, MPEG sıkıştırmasına sahip dijital istasyonlardan gelen (DVB-T alıcılarından veya DVD oynatıcılardan gelenler gibi) kusurlardan (piksel blokları) kaynaklı parazitli azaltır.
- »Dinamik Kontrast« kontrast, ideal kontrastı elde etmek amacıyla görüntü içeriğine göre ayarlanır.
- »Dinamik Arka Işık« arka ışık, ideal arka ışığı elde etmek amacıyla görüntü içeriğine göre ayarlanır.
- Ekran ışığını yalnızca »Dinamik Arka Işık« fonksiyonu kapalıyken değiştirebilirsiniz.

5 Ayarı sonlandırmak için »İ« düğmesine basın.

Ses ayarları

- 1 »İ« düğmesiyle menüyü açın.
 - »RESİM« menüsü görüntülenir.
- 2 »◀« veya »▶« düğmesiyle »SES« menüsünü seçin ve »●« düğmesiyle onaylayın.

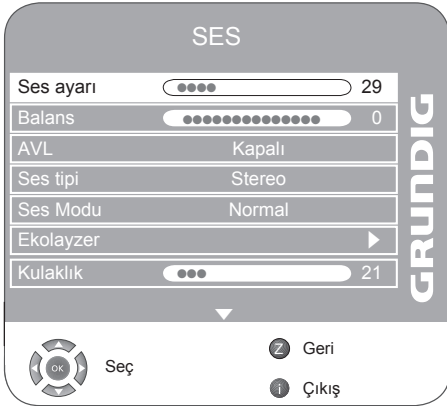

Not:

- İlave işlemler aşağıdaki bölümlerde açıklanmıştır.

Ses Ayarı

- 1 »▼« veya »▲« düğmesiyle »Ses Ayarı« ögesini seçin ve »◀« veya »▶« düğmesiyle ayarlayın.

Balans

- 1 »▼« veya »▲« düğmesiyle »Balans« ögesini seçin ve »◀« veya »▶« düğmesiyle ayarlayın.

Otomatik ses

Televizyon kanalları farklı ses seviyelerinde yayınlanır. Otomatik Ses Seviyesi Sınırlandırma (AVL) fonksiyonu, kanal değiştirdiğinizde sesin aynı seviyede korunmasını sağlar.

- 1 »▼« veya »▲« düğmesiyle »AVL« ögesini seçin ardından »◀« veya »▶« düğmesiyle »Açık« ögesini seçin.

Not:

- »Ses Modu« satırında »SRS« ayarı seçilmişse, AVL satırı seçilemez.

Stereo / iki kanallı, mono

Cihaz, örneğin, ses kanalı B'de orijinal sesli film (ekran: »Dual II«) ve ses kanalı A'da dublajlı versiyon (ekran: »Dual I«) gibi iki kanallı programları alıyorsa, istediğiniz ses kanalını seçebilirsiniz.

Cihaz stereo veya Nicam programlar alırsa, otomatik olarak stereo sese geçer (ekran: »Stereo«).

Stereo ses alım kalitesi kötüyse sesi »Mono«'ya geçirebilirsiniz.

- 1 »▼« veya »▲« düğmesiyle »Ses Tipi« ögesini seçin ve »◀« veya »▶« düğmesiyle ayarlayın.

Stereo genişliği

Stereo programlar için ses çıkışını genişletir ve mono ses alımında sesi iyileştirir.

- 1 »▼« veya »▲« düğmesiyle »Ses Modu« ögesini seçin.

- 2 »◀« veya »▶« düğmesine basarak »Uzaysal« ögesini seçin.

AYARLAR

SRS TruSurround XT*

SRS TruSurround XT televizyon setine entegre olarak kurulmuş ve Surround Sound etkisi yaratmak için yalnızca cihaz içi hoparlörlere gereksinimi olan patentli bir ses teknolojisidir.

- 1 »V« veya »^« düğmesiyle »Ses Modu« satırını seçin.
- 2 »<« veya »>« düğmesiyle »SRS« ayarını seçin.

Ekolayzer

Ekolayzer, dört önceden ayarlı ses ayarı (Müzik, Spor, Sinema ve Konuşma) ve bir tane de kendiniz oluşturabileceğiniz bir ses ayarı (Kişisel) sunmaktadır.

- 1 »V« veya »^« düğmesiyle »Ekolayzer« ögesini seçin ve »●« düğmesiyle onaylayın.
- »EKOLAYZER« menüsü açılır.

Not:

- »Ses Modu« satırında »SRS« ayarı seçilmişse, »Ekolayzer« satırı seçilemez.

- 2 »<« veya »>« düğmesiyle »Kişisel« ses ayarını seçin ve »V« düğmesiyle onaylayın.
- »120 Hz« frekans bandı etkinleştirilmiştir.
- 3 »V« veya »^« düğmesiyle istediniz değere ayarlayın ve »<« veya »>« düğmesiyle sonraki frekans bandını seçin.
- 4 Ayarı kaydetmek için »Z« düğmesine basın.

Sesli anlatım (sesli altyazılar)

Sesli anlatım, görme engelliler için ek bir ses kanalıdır. Aktörlerin aktiviteleri, etraflarında bulunanlar, sahne değişiklikleri, görünüşleri, jestleri ve mimikleri anlatılır. Bu ses, dijital televizyon istasyonlarında normal sesle aynı anda iletilir. Bu, yayınlanan programa bağlıdır.

- 1 »V« düğmesiyle ikinci menü sayfasına geçin ve »●« düğmesiyle »Sesli Anlatım« ögesini onaylayın.
- 2 »V« veya »^« düğmesiyle »Sesli Anlatım« ögesini seçin ve ardından »<« veya »>« düğmesiyle »Açık« ögesini seçin.
- 3 »V« veya »^« düğmesiyle »Ses Ayarı« ögesini seçin ve »<« veya »>« düğmesiyle ayarlayın.

TruBass ve Dialog Clarity

»TruBass« ayarı artırılmış bas etkisi verir.

»Dialog Clarity« ses kayıtlarındaki diyalog bölümlerini tanıyıp diyalog çoğaltımını iyileştirir.

Bu iki fonksiyon »SES« menüsünün ikinci sayfasında yer almaktadır.

Not:

- »SRS« ayarı, »Sound Mode« satırından seçilebilir.

- 1 »V« veya »^« düğmesiyle »TruBass« veya »Dialog Clarity« ögesini seçin.
- 2 »<« veya »>« düğmesiyle ayarı seçin.
- 3 Ayarı sonlandırmak için »Z« düğmesine basın.

Ayarları sonlandırma

- 1 Ayarları sona erdirmek için »I« düğmesine basın.

* SRS Labs, Inc. lisanslı TruSurround XT, SRS ve  simgesi, SRS Labs, Inc.'in ticari markalarıdır.

TELEVİZYONUN ÇALIŞMASI

Temel fonksiyonlar

Açma ve kapatma

- 1 Televizyonu bekleme modundayken açmak için »**U**«, »**1...0**« veya »**P+**« veya »**P-**« düğmesine basın.
- 2 Televizyonu stand-by modunda açmak için »**U**« düğmesine basın.

Kanalları seçme

- 1 Kanalları doğrudan seçmek için »**1...0**« düğmelerini kullanın.
- 2 Kanalları yukarı ve aşağı taşımak için »**P+**« veya »**P-**« düğmesine basın.
- 3 »**U**« düğmesine basarak kanal listesini açın, »**V**« veya »**A**« düğmesiyle kanalı seçin ve »**U**« düğmesiyle kanalı teyit edip, »**I**« düğmesiyle kanal listesini kapatın.

Kanalları listelerden seçme

Çeşitli listelerden kanal seçebilirsiniz (örneğin Bütün Kanallar, FAV1).

- 1 Kanal listelerine genel bakış menüsünü çağırmak için »**D**« düğmesine basın.
- Genel bakış görüntülenir.
- 2 »**V**« veya »**A**« düğmesiyle kanal listesini seçin ve »**U**« düğmesiyle onaylayın.
- 3 »**V**« veya »**A**« düğmesiyle kanalı seçin ve »**U**« düğmesiyle onaylayın.
- 4 Kanal listesinden çıkmak için »**I**« düğmesine basın.

AV kanallarını seçme

- 1 »**AV**« düğmesiyle »SİNYAL KAYNAĞI« menüsünü açın.
- 2 »**V**« veya »**A**« düğmesiyle istediğiniz AV kanalı pozisyonunu seçin ve »**U**« düğmesiyle onaylayın.
- 3 »**1...0**« düğmeleriyle televizyon kanalına geri dönün.

Dijital ve analog kanallar arasında geçiş yapma

- 1 »**AV**« düğmesiyle »SİNYAL KAYNAĞI« menüsünü açın.
- 2 »**V**« veya »**A**« düğmesiyle »DTV« (dijital önyarlar) veya »ATV« (analog önyarlar) öğesini seçin ve »**U**« düğmesiyle onaylayın.

Ses seviyesini ayarlama

- 1 »**-**« veya »**+**« düğmesiyle ses seviyesini ayarlayın.

Sesi kapatma

- 1 Sesi kapatıp (mute) yeniden açmak için »**M**« düğmesini kullanın.

Bilgileri görüntüleme

- 1 Bilgileri görüntülemek için »**?**« düğmesine basın.
- Kısa bir süre ekrandaki menü otomatik olarak kaybolur.

Durdurma

Belirli bir sahneyi daha uzun görüntülemek istediğinizde geçerli programı dondurabilirsiniz.

- 1 »**U**« düğmesine basın.
- 2 Bu fonksiyondan çıkmak için tekrar »**U**« düğmesine basın.

Not:

- TV setine formatlanmış bir harici ortam bağlanmışsa, Durdurma seçeneği Zaman Kaydırma işlevini görür. Zaman Kaydırma seçeneği sayfa 23'de açıklanmıştır.

Görüntü ayarları

Farklı görüntü ayarları seçebilirsiniz.

- 1 »**D**« düğmesiyle »Kullanıcı«, »Spor«, »Sinema«, »Doğal« veya »Canlı« öğelerinden istediğiniz görüntü ayarını seçin.
- »Kullanıcı« görüntü ayarını değiştirebilirsiniz; sayfa 13'deki "Görüntü ayarları" bölümüne bakın.

TELEVİZYONUN ÇALIŞMASI

Ses ayarları

Analog kanalları seyrederken çeşitli ses ayarlarından istediğinizi seçebilirsiniz.

- 1 »|« düğmesiyle »Kullanıcı«, »Konuşma«, »Sinema«, »Spor« veya »Müzik« öğelerinden istediğinizi seçin.
- »Kullanıcı« ses ayarını değiştirebilirsiniz; sayfa 15'deki "Ekolayzer" bölümüne bakın.

Ses dili

Dijital kanalları seyrederken çeşitli dilleri seçebilirsiniz. Bu, yayınlanan programa bağlıdır.

- 1 »?« düğmesine basarak seçim menüsünü açın.
- 2 »V« veya »A« düğmesiyle dilinizi seçin ve »●« düğmesiyle onaylayın.

Altyazılar

Dijital kanalları seyrederken çeşitli altyazıları seçebilirsiniz. Bu, yayınlanan programa bağlıdır.

- 1 »□« düğmesine basarak seçim menüsünü açın.
- 2 »V« veya »A« düğmesiyle dilinizi seçin ve »●« düğmesiyle onaylayın.

Zoom fonksiyonu

Bu fonksiyon sayesinde, televizyon veya bilgisayardaki görüntüyü büyütebilirsiniz.

- 1 »[Q]« düğmesine basılı tutarak zoom fonksiyonunu etkinleştirin.

Zap fonksiyonu

Bu fonksiyonu, izlemekte olduğunuz televizyon kanalını kaydetmenize ve başka kanallara geçmenize (zap yapma) olanak tanır.

- 1 »1...0« veya »P+«, »P-« düğmeleriyle zap hafızasına kaydetmek istediğiniz kanalı (örneğin, kanal 1, BBC 1) seçin ve »Z« düğmesiyle kaydedin.
- 2 »1...0« veya »A« »V« düğmeleriyle kanalları değiştirin.
- 3 Bu durumda, »Z« düğmesini kullanarak kayıtlı kanal (örnekteki kanal BBC 1'dir) ile daha önce izlemekte olduğunuz kana arasında geçiş yapabilirsiniz.
- 4 Zap fonksiyonundan çıkmak için »İ« düğmesine basın.
- Gösterge kaybolur.

Elektronik TV rehberi

Elektronik program rehberi, sonraki hafta yayınlanacak olan tüm programlara genel bir bakış sunar (yalnızca dijital kanallar için).

- 1 Program bilgilerini görüntülemek için »TV-G« düğmesine basın.

Notlar:

- Her kanal detaylı bir TV rehberi sunar.
- Çoğu yayıncı günlük programı vermekle birlikte ayrıntılı açıklamalar yapmaz.
- Hiçbir bilgi vermeyen yayıncılar bile vardır.

- 2 »V« veya »A« düğmeleriyle televizyon kanalını seçin.
- Seçilen televizyon kanalında bugün için gösterilen yayınlar görüntülenir. Ayrıca, halihazırda yayınlanmakta olan yayın hakkında ayrıntılı bilgiler de görüntülenir.

- 3 Bugünün programına geçmek için »>« düğmesine basın.

Not:

- »?« düğmesiyle ayrıntılı program bilgilerini açıp kapatabilirsiniz.

- 4 Sonraki program hakkındaki bilgileri seçmek için »V« düğmesine, halihazırdaki programa ait bilgilere dönmek için ise »A« düğmesine basın.
- 5 Sonraki günleri seçmek için »■« (yeşil) düğmesine, bugüne geri dönmek için ise »■« (kırmızı) düğmesine basın.
- 6 »<« düğmesine basarak kanal seçimine geri dönün.

Not:

- Seçilen yayınları zamanlayıcı hafızasına aktarmak için »■« (mavi) ve »●« düğmelerine basın.

- 7 Elektronik program rehberinden çıkmak için »İ« düğmesine basın.

Görüntü formatını değiştirme

Euro-AV soketi üzerinden 16:9 formatı tespit edilmesi halinde televizyon otomatik olarak bu formata geçer.

- 1 »■« (mavi) düğmesiyle görüntü formatını seçin. Seçilen görüntü formatı (örneğin »16:9«) ekrana gelir.
- Aşağıdaki görüntü formatlarından birini seçebilirsiniz:

»OTOMATİK« formatı

Görüntü formatı, 16:9 formatındaki programlar için otomatik olarak »16:9« ayarına geçirilir. Görüntü formatı, 4:3 formatındaki programlar için otomatik olarak »4:3« ayarına geçirilir.

»16:9« ve »14:9« formatları

4:3 formatındaki programlar sırasında, »16:9« veya »14:9« seçilmesi halinde görüntü yatay olarak gerilir. Görüntü geometrisi yatay olarak gerilir. Gerçek 16:9 sinyal kaynaklarında (uydu alıcısından veya Euro-AV soketinde), görüntü doğru geometriye sahip olacak şekilde ekranı tümüyle doldurur.

»4:3« formatı

Görüntü 4:3 formatında gösterilir.

»LetterBox« formatı

Letterbox ayarı, özellikle 16:9 formatındaki programlar için uygundur. Genellikle ekranın üst ve altında bulunan siyah kenarlıklar ortadan kaldırılır; 4:3 görüntü ekranı doldurur. İletilen görüntüler büyütülür ancak üst ve alttan biraz kırılır. Görüntü geometrisi değişmeden kalır.

»Altyazı« formatı

Ekranın alt kısmında görünen altyazıları okuyamazsanız, »Altyazı« ögesini seçin.

»Panorama« formatı

Bu ayar, büyük genişlik/yükseklik oranına sahip filmler için uygundur. 4:3 formatındaki programlar sırasında, »Panorama« fonksiyonunun seçilmesi halinde görüntü yatay olarak gerilir. Görüntü geometrisi yatay olarak gerilir.

Televizyon programlarının kaydedilmesi ve sonradan izlenmesiyle ilgili bilgiler

- Programların kaydedilmesi ve sonradan izlenmesi yalnızca dijital televizyon istasyonlarında gerçekleştirilebilir (DVB-T ve DVB-C).
- Dijital televizyon istasyonlarını (DVB-T ve DVB-C) yayını yapan istasyona bağlı olarak kaydedebilir ve kayıttan oynatabilirsiniz.
- Programların kaydedilmesi ve sonradan izlenmesinin yanı sıra Zaman Kaydırma fonksiyonu yalnızca harici bir veri ortamı kullanılarak gerçekleştirilebilir (sabit disk veya USB çubuğu).
Veri ortamının kapasitesi en az 2 GB olmalıdır.
- Kayıt işlemleri, piyasadaki pek çok ortamla gerçekleştirilebilir. Bununla birlikte, tüm veri ortamlarıyla çalışacağını garanti edemeyiz.
- Bir programı harici bir veri ortamına kaydetmeniz halinde, bunu yalnızca televizyonunuzda izleyebilirsiniz.
Bu programı başka herhangi bir cihazda izleyemezsiniz.
- Televizyonunuzu onarıma göndermeniz ve donanım bileşenlerinin değiştirilmesi gerektiğinde, kayıtlarınızı onarılan televizyonda izleyemeyebilirsiniz.

Harici veri ortamını kullanırken geçerli olan olası kısıtlamalar

- Yayını yapan istasyona bağlı olarak, bazı televizyon istasyonlarının çeşitli kısıtlamalar uyguladığını görebilirsiniz.

GRUNDIG'in bu kısıtlamalar üzerinde herhangi bir etkisi yoktur.

- Bir programı harici veri ortamının arşivine kaydederseniz kayıttan oynatma kısıtlanmış olabilir.
Yayıncı kuruluş, bu programı bir veya daha fazla kez izlemenize izin verebileceği gibi sadece belirli bir süre için izlenmesine de olanak tanıyabilir.
- Çocuklara karşı koruma içeren istasyonlar için kayıt başlamadan önce hemen bir PIN girilmesi gerekir. Bu yetkinin verilmemesi halinde kayıt başlanamaz.
- Bir programın »SCART« soketi (analog görüntü/ses sinyali) aracılığıyla dijital televizyon istasyonundan bir video veya DVD kaydediciye kopyalanması yayıncı kuruluş tarafından kısıtlanmış olabilir. Bunun yapılabilmesi için cihazınızı kopyalama fonksiyonunu desteklemesi gerekir.

KİŞİSEL VIDEO KAYDEDİCİ

Not:

- Veri ortamını bağlamadan önce, »⏻« düğmesi ile televizyonu bekleme (stand-by) moduna getirin. Cihazın bağlantısını yapın ve televizyonu yeniden açık duruma getirin.
- Veri ortamının bağlantısını kesmeden önce, televizyon bekleme (stand-by) moduna getirilmelidir; aksi takdirde, dosyalar zarar görebilir.

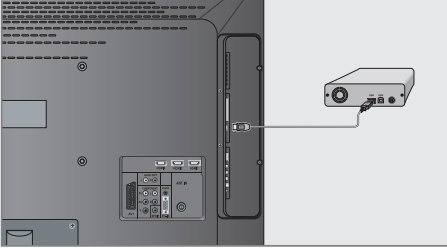

- 1 Televizyonun üzerindeki »USB« USB arayüzü ile harici cihazın üzerindeki ilgili veri çıkışı (harici sabit disk, dijital kamera, kart okuyucu veya MP3 oynatıcı) bir USB kablosu ile bağlayın.

veya

bellek çubuğunu televizyonun »USB« USB arayüzüne takın.

- 2 »●« düğmesiyle »Yes« ekranını onaylayın.
- Dosya tarayıcı görünür.

PVR modu

TV setinin bir sabit disk yoktur. PVR (Kişisel Video Kaydedici) özelliğini kullanmak için USB soketine bir harici disk ya da bellek çubuğu bağlayın. PVR yalnızca dijital TV kanallarında çalışır.

- 1 »i« düğmesiyle menüyü açın.
- »RESİM« menüsü görüntülenir.
- 2 »◀« veya »▶« düğmesiyle »SEÇENEKLER« ögesini seçin ve »●« düğmesiyle onaylayın.
- 3 »√« düğmesiyle ikinci menü sayfasına geçin ve »●« düğmesiyle »PVR Dosya Sistemi« ögesini onaylayın.

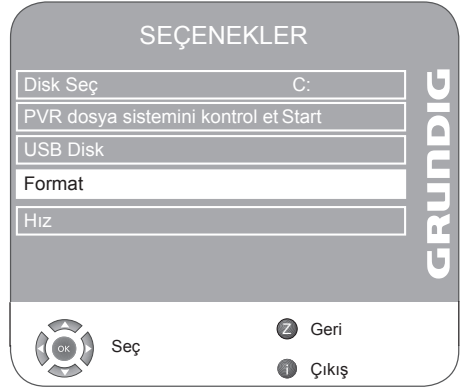

Not:

- İlave işlemler aşağıdaki bölümlerde açıklanmıştır.

Harici ortamın formatlanması

Harici veri ortamını PVR özelliğiyle birlikte kullanabilmek için TV seti üzerinden formatlamanız gerekir.

- 1 »√« veya »▲« düğmesiyle »Disk Bakımı« ögesini seçin ve »●« düğmesiyle onaylayın.
- 2 »√« veya »▲« düğmesiyle »Format« ögesini seçin ve »●« düğmesiyle onaylayın.
- 3 »√« veya »▲« düğmesiyle »OK« ögesini seçin ve »●« düğmesiyle onaylayın.
- 4 Ayarı sonlandırmak için »i« düğmesine basın.

KİŞİSEL VIDEO KAYDEDİCİ

Notlar:

- Harici ortamı PVR işlevi dışında bir amaçla kullanmak istiyorsanız, diğer kişisel bilgilerinizi kaybetmek için harici ortamınızın üzerinde bir bölüm yaratmalısınız. Lütfen yalnızca PVR için kullanacağınız bölümü formatlayın.
- Formatladıktan sonra, harici ortam içeriğini TV USB Modunda kişisel bilgisayarınızda görüntüleyebilirsiniz.
- PVT performansı, kullanılmakta olan flaş disk kalitesinden etkilenebilir.
- PVR ile azami kayıt süresi 18 saattir.
- USB'den kayıt özelliği için yeterince hızlı bir harici disk kullanılması gerekmektedir. Harici diskin hızı yetersiz olursa, yayından gelen bilgiyi harici diske anında kaydetmek mümkün olmayacaktır. Bu sebeple, televizyonunuz harici diskin hızı yetersiz olduğunda kayıt yapmayacaktır. (256 Kb'lık veri paketlerinin yazılması için, harici USB diskin hızı en az 3000 Kb/sn olmalıdır).

Harici ortamdaki bilgileri

Harici veri ortamındaki bilgileri çağırabilir ya da formatlayabilirsiniz.

- 1 »V« veya »^« düğmesiyle »Disk Bilgisi« ögesini seçin ve »●« düğmesiyle onaylayın.
 - Disk Bilgileri görüntülenir. Zaman kaydırma süresini, kalan kullanılabilir büyüklüğü ve toplam büyüklüğü içerir.

Kaydetme

Tuner ile bir programı kaydederken, örneğin dijital TV kanallarını canlı veya gecikmeli olarak izleyebilirsiniz.

Kaydettiğiniz program otomatik olarak PVR (Kişisel Video Kaydedici) arşivine (USB harici veri ortamına) depolanır. Bir kayıt işlemi sırasında, arşivden farklı bir programı seçebilir ve bunu izleyebilirsiniz.

Bir programın derhal kaydedilmesi

- 1 »1...0« veya »P+«, »P-« düğmesiyle kanalı seçin ve »●« düğmesine basın.
 - Kayıt ekranı, ekran düğmesinde görünür. Kanal adını ve kayıt süresini gösterir.
 - Kayıt simgesi ekranın sağ alt köşesinde yanıp söner, kayıt süresi ise kayıt esnasında bunun altında görünür.

- 2 Kaydı sona erdirmek için »■« düğmesine basın.

Notlar:

- Kaydı bitirdiğiniz zaman, otomatik olarak harici ortam üzerine depolanır, »◀« düğmesine basarak Kayıtlı Ortam Listesi ile ortamı görebilirsiniz.
- Kayıt esnasında harici ortamın bağlantısı kesilirse, kalan ortam kayıt işlemi otomatik olarak iptal edilir ve harici ortam üzerine kaydedilmez.
- Yayın herhangi bir nedenle 30 saniyeden uzun kesilirse, kayıt ve zaman kaydırma özellikleri otomatik olarak durur ve yayının o ana kadar kaydedilmiş kısmı, verileri korumak amacıyla harici belleğinizin üzerine görüntülenebilir bir format ile kaydedilir.

Kanal listesinden bir program seçme

- 1 »●« düğmesine basarak kanal listesini açın.
- 2 »V« veya »^« düğmesiyle kanalı seçin ve »●« düğmesiyle onaylayın.
- 3 »i« düğmesine basarak kanal listesinden çıkın.
- 4 Kayda başlamak için »●« düğmesine basın.
 - Süre ve kanal adı bilgileri ekranda gösterilir.
- 5 Kaydı sona erdirmek için »■« düğmesine basın.

KİŞİSEL VIDEO KAYDEDİCİ

Zamanlayıcının manuel olarak programlanması

Programları kaydetmek için bir zamanlayıcıyı ayarlayabilirsiniz.

- 1 »TV-G« düğmesine basın ve sonra EPG menüsünden »« düğmesine basın.
- »Kaydedici« menüsü görüntülenir.
- 2 »V« veya »^« düğmesiyle »Program« ögesini seçin ve »<« or »>« düğmesiyle kanalı seçin.
- 3 »V« veya »^« düğmesiyle »Başlangıç Tarihi« ögesini seçin ve »1...0« ile tarihi girin. (Yıl, ay, gün).
- 4 »V« veya »^« düğmesiyle »Başlangıç Saati« ögesini seçip »1...0« düğmeleriyle saati girin.
- 5 »V« veya »^« düğmesiyle »Bitiş Tarihi« ögesini seçin ve »1...0« ile tarihi girin. (Yıl, ay, gün).
- 6 »V« veya »^« düğmesiyle »Bitiş Saati« ögesini seçin ve »1...0« ile saati girin.
- 7 »V« veya »^« ile »Mod« ögesini seçin ve »<« veya »>« düğmesiyle »Bir Kez«, »Her Gün«, »Her Hafta« ya da »Her Ay« seçimini yapın.
- 8 Ayarı sonlandırmak için »●« düğmesine basın.
- Kayıt zamanlayıcısı böylece programlanmış olur.
- 9 Ayarı sonlandırmak için »i« düğmesine basın.

Notlar:

- Kayıt zamanı dolduğunda, 20 saniyeden geriye sayan bir uyarı mesajı ekrana gelerek size, programlanmış zamanlayıcıyı değiştirme olanağı sunar.
- Oynatma devam ederken kayıt süresi dolarsa, izlemeniz engellenmeyecek ve siz Zamanlayıcı Geri Sayım Mesajında görünen »Evet« düğmesine basmadığınız sürece kayıt otomatik olarak arka alanda başlayacaktır.

Zamanlayıcının EPG ile programlanması

Zamanlayıcı için EPG'den programlar seçebilirsiniz.

- 1 Elektronik program rehberini (EPG) açmak için »TV-G« düğmesine basın.
- 2 »V« veya »^« düğmeleriyle televizyon kanalını seçin.
- 3 Bugünün programına geçmek için »>« düğmesine basın ve kayıt programını seçmek için »V« veya »^« düğmesine basın.
- 4 Yayınları zamanlayıcıya eklemek için »« ve »●« düğmesine basın.
- Kaydedilecek yayınları »Kaydedici Plan Listesi« menüsünden düzenleyebilirsiniz (bkz. zamanlayıcı düzenleme talimatları).



Not:

- Toplamda 8 EPG Hatırlatıcısı ve Kaydedicisi ayarlanabilir. Bunların en fazla 5'i kaydedici için ayarlanabilir.

- 5 Ayarı sonlandırmak için »i« düğmesine basın.



Zamanlayıcının düzenlenmesi

Programlanmış zamanlayıcıları düzenleyebilirsiniz.

- 1 EPG menüsünden »« düğmesine basın ve sonra »« (sarı) düğmesine basın.
- »Kaydedici Program Listesi« menüsü görüntülenir.
- 2 »V« veya »^« düğmesiyle istediğiniz yayını seçin ve »« (mavi) düğmesine basın.
- Zamanlayıcı verilerini girme menüsü ekrana gelir.
- 3 Gerekli değişiklikleri yapın.
- 4 Ayarı sonlandırmak için »●« düğmesine basın.
- Kayıt zamanlayıcısı böylece değiştirilmiş olur.
- 5 Ayarı sonlandırmak için »i« düğmesine basın.

Zamanlayıcının silinmesi

Programlanmış zamanlayıcıları silebilirsiniz.

- 1 EPG menüsünden »« düğmesine basın ve sonra »« (sarı) düğmesine basın.
- »Kaydedici Plan Listesi« menüsü görüntülenir.
- 2 »V« veya »^« düğmesiyle istediğiniz yayını seçin ve »« (kırmızı) düğmesine basın.
- Kayıt zamanlayıcısı böylece silinmiş olur.
- 3 Ayarı sonlandırmak için »i« düğmesine basın.

KİŞİSEL VIDEO KAYDEDİCİ

Zaman Kaydırma

Bu kayıt yöntemi mevcut yayınları keserek, ileride bıraktığınız yerden izlemeye devam etmenizi sağlar.

- 1 Yayın sırasında »■« düğmesine basın.
 - Televizyon resim çerçevesini durdurur ve kayda başlar.
 - Mevcut yayında en fazla 10 dakika kayıt yapabilirsiniz.
- 2 Yayına kaldığı yerden devam etmek için »▶« düğmesine basın.
 - Siz yayını izlerken, sistem de bunu kaydetmeye devam eder.
- 3 Zaman kaydırmadan çıkmak için »■« düğmesine basın.
 - »Canlı Yayın« mesajı görünür.
- 4 Zaman kaydırma modunda aşağıdaki fonksiyonlar kullanılabilir:
 - »▶« ile oynatma.
 - »▶▶« ile ileriye doğru video arama.
 - »◀◀« ile geriye doğru video arama.
 - »■« ile duraklatma.

Not:

- »■« tuşuna basarken dikkat edin; bu, sizi Canlı Yayına geri döndürür, yani, kaydedilmiş veriler kaybolur.
- 2 GB'den düşük kapasiteli USB diskleriyle zaman kaydırmada kullanılacak bellek hacmi, flaş disk kapasitesinin yarısına ayarlanır. Diğer yarısı ise kayıt için ayrılır. Kapasitesi 2 GB'den düşük USB disklerle zaman kaydırma yaparken, azami saat 10 dakikadan daha az görünebilir. Maksimum kayıt süresi, kaydedilmekte olan kanalın bir oranı ile ters orantılı olarak değişebilir. Bit oranı arttıkça, kaydedilebilecek görüntü süresi kısalmır.

Oynatma/Çalma

Kayıt listesinden bir yayını seçme

- 1 Kayıt listesini açmak için »◀◀« düğmesine basın.
 - »Kaydedici Listesi« açılır.
- 2 »▼« veya »▲« düğmesiyle yayını seçin ve »●« düğmesiyle oynatmayı başlatın.
- 3 Oynatmayı sona erdirmek için »■« düğmesine basın.
 - Televizyon mevcut yayına geçer.

İleri/geri görüntü arama

- 1 Oynatma hızını (2x, 4x, 8x veya 16x) seçmek için oynatma sırasında devamlı olarak »▶▶« düğmesine basın.
 - veya
 - oynatma hızını (2x, 4x, 8x veya 16x) seçmek için devamlı olarak »◀◀« düğmesine basın.

Seçili bir sahnenin tekrarlanması (A-B)

Bir sahnenin başını ve sonunu işaretlerseniz, o sahne devamlı olarak oynatılır.

- 1 Oynatma sırasında »▶« düğmesine iki kez basın.
 - Bu nokta, A başlangıç bayrağı olarak işaretlenmiş olur.
- 2 Oynatma sırasında »▶« düğmesine tekrar basın.
 - Bu nokta, B durdurma bayrağı olarak işaretlenmiş olur.
 - Televizyon, oynatmayı bu iki bayrak arasında sürekli olarak tekrarlar.
- 3 Fonksiyondan çıkmak için »■« düğmesine basın.

Not:

- Tekrarlama modundan çıkmak için »■« tuşuna basın.

KİŞİSEL VIDEO KAYDEDİCİ

Kayıt sırasında oynatma

Kayıt işlemi gerçekleştirilirken, kaydedilmekte olan mevcut yayını veya daha önce kaydedilmiş olan bir yayını izleyebilirsiniz.

1 »1...0« veya »P+«, »P-« düğmesiyle kanalı seçin ve »▶« düğmesine basın.

2 Bir kayıt sırasında, o ana kadar kaydettiğiniz kısmı izleyebilmek için kayda başladıktan bir süre sonra »▶« düğmesine basın;

veya

»Kayıt Listesi« menüsünü açmak için »◀◀« düğmesine basın. İzlemek istediğiniz yayını seçmek için »▼« veya »▲« düğmesine basın ve »●« düğmesine basarak onaylayın.

Kaydedilmiş listenin düzenlenmesi

Kaydedilmiş yayınları silebilir veya ayırabilirsiniz (program, kanal veya süre).

1 Kayıt listesini açmak için »◀◀« düğmesine basın.

Yayınları silme

Kaydedilmiş yayınları silebilirsiniz.

1 »▼« veya »▲« düğmesiyle silinecek yayınları seçin.

2 »■« (kırmızı) düğmesiyle onaylayın ve »◀« veya »▶« düğmesiyle »Evet« ögesini seçin.

Not:

■ O sırada kaydedilen ve oynatılan dosyalar silinmez.

Yayınları ayırma

Kaydedilmiş yayınları programlara, kanala veya tarihe göre artan sırayla tasnif edebilirsiniz.

1 »◀◀« düğmesine her bastığınızda, kaydedilmiş yayınlar programa, kanala veya tarihe göre tasnif edilir.

FLOF tekst veya normal tekst modu

- 1 Teletekst moduna geçmek için »TXT« düğmesine basın.
- 2 Sayfa numarasını doğrudan girmek için »1...0« düğmelerini, sayfaları yukarı aşağı kaydırmak için »V« veya »^« düğmesini kullanın (sayfa 100'e geri dönmek için »i« düğmesine basın).

Not:

- Ekranın alt kısmında, kırmızı, yeşil ve ayrıca kanelana bağlı olarak sarı ve mavi metin alanlarından oluşan bir bilgi satırı görüntülenir. Uzaktan kumandanızda bunlara karşılık gelen düğmeler bulunmaktadır.
- 3 Teletekst sayfası seçmek için »■« (kırmızı), »■« (yeşil), »■« (sarı) veya »■« (mavi) düğmesine basın. Bu, bilgi satırındaki seçeneklere bağlıdır.
 - 4 Teletekst moduna geçmek için »TXT« düğmesine basın.

Ek fonksiyonlar

Bekleme süresini atlama

Bir sayfa aranırken, televizyon kanalına geçebilirsiniz.

- 1 »1...0« düğmelerini kullanarak teletekst sayfa numarasını girin ve ardından »▶|« düğmesine basın.
- Sayfa bulunduğunda, sayfa numarası görüntülenir.
- 2 Teletekst sayfasına geçmek için »▶|« düğmesine basın.

Karakter boyutunu büyütme

Ekrandaki metni okumakta zorlanıyorsanız, karakter boyutunu iki katına çıkartabilirsiniz.

- 1 Teletekst sayfasının boyutunu büyütme için »|◀« düğmesine art arda basın.

Sayfa durdurma

Birden çok sayfada, yayını yapan istasyon tarafından otomatik olarak kaydırılan birden çok alt sayfa bulunabilir.

- 1 Alt sayfaları »◀◀« düğmesiyle durdurun.
- 2 Fonksiyondan çıkmak için »◀◀« düğmesine basın.

Bir alt sayfayı doğrudan çağırma

Seçilen teletekst sayfasında alt sayfalar varsa, seçilmiş olan alt sayfanın numarası ve toplam sayfa sayısı görüntülenir.

- 1 »□« düğmesiyle alt sayfayı çağırın.
- 2 Alt menüye girmek için »0...9« düğmesine basın.
- 3 Fonksiyondan çıkmak için »□« düğmesine basın.

Cevabı göster

Belirli teletekst sayfaları, çağrılabilen "gizli cevaplar" veya bilgiler içerir.

- 1 »▶▶« düğmesiyle bilgileri görüntüleyin.
- 2 »▶▶« düğmesiyle bilgileri gizleyin.

Ekranı bölme

Bu fonksiyonla, televizyon kanalını sol tarafta, teletekst sayfasını ise sağ tarafta izleyebilirsiniz.

- 1 Ekranı bölme fonksiyonunu etkinleştirmek için »■« düğmesine basın.
- Televizyon kanalı ve teletekst sayfası, ekranda yan yana görünür.
- 2 Ekranı bölme fonksiyonunu devre dışı bırakmak için »■« düğmesine basın.

KONFOR FONKSİYONLAR

- 1 »i« düğmesiyle menüyü açın.
- »RESİM« menüsü görüntülenir.
- 2 »◀« veya »▶« düğmesiyle »SEÇENEKLER« ögesini seçin ve »●« düğmesiyle onaylayın.

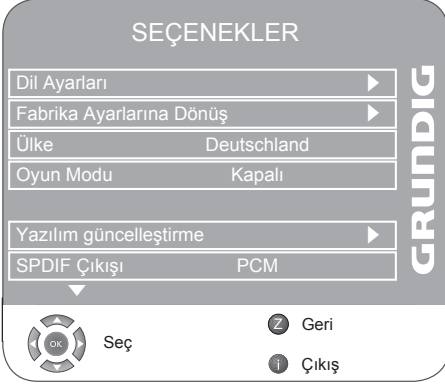

Menü dilini değiştirme

- 1 »▼« veya »▲« düğmesiyle »Dil Ayarları« ögesini seçin ve »●« düğmesiyle onaylayın.
- 2 »▼« veya »▲« düğmesiyle »Dil Ayarları« ögesini seçin.
- 3 »◀« veya »▶« düğmesiyle dili seçin.
- 4 Ayarı sona erdirmek için »i« düğmesine basın.

Dil ayarları

(yalnızca dijital televizyon kanalları için)

Altyazıların görünüşünü değiştirebilir veya bunları devre dışı bırakabilir, altyazı dilini seçebilir, ikinci bir altyazı dili seçebilir, ses dili seçebilir ve ikinci bir ses dili seçebilirsiniz.

- 1 »▼« veya »▲« düğmesiyle »Dil Ayarları« ögesini seçin ve »●« düğmesiyle onaylayın.
- 2 »▼« veya »▲« düğmesiyle »Ses Dilleri«, »Altyazı Dilleri«, »İşitme Engelliler« ögesini seçin ve »●« düğmesiyle onaylayın.
- 3 »▼« veya »▲« düğmesiyle »Birincil« veya »İkincil« ögesini seçin ve »●« düğmesiyle onaylayın.
- 4 Ayarı yapmak için »◀« veya »▶« düğmesine basın.
- 5 »▼« veya »▲« düğmesiyle »Kapat« ögesini seçin ve »●« düğmesiyle onaylayın.
- 6 Ayarı sonlandırmak için »i« düğmesine basın.

Televizyonu en baştaki durumuna sıfırlama

Bu fonksiyon, kanal listelerini ve özel ayarları silmeye olanak tanır.

- 1 »▼« veya »▲« düğmesiyle »Fabrika Ayarlarına Dönüş« ögesini seçin ve »●« düğmesiyle onaylayın.
- 2 »◀« veya »▶« düğmesiyle »Evet« ögesini seçin ve »●« düğmesiyle sıfırlama fonksiyonunu onaylayın.
- »Kurulum Rehberi« menüsü görüntülenir.
- 3 Sayfa 11 'te televizyon kanallarının ayarlanmasını açıklayan bölümdeki ayarlarla devam edin.

Oyun modu

Bu fonksiyon yalnızca »HDMI 1«, »HDMI 2«, »HDMI 3«, »HDMI 4«, »YPBPR« veya »PC« önyarlı kanalları için kullanılabilir.

Bu fonksiyonu, televizyonun ekran ayarlarını uygun şekilde yapmak için kullanın. Artık, »RESİM« menüsünde ayar yapamazsınız.

- 1 »▼« veya »▲« düğmesiyle »Oyun modu« ögesini seçin.
- 2 Fonksiyonu açıp kapatmak için »◀« veya »▶« düğmesine basın.
- 3 Ayarı sonlandırmak için »i« düğmesine basın.

Dijital çıkış için ses sinyalini seçme

Burada, »SPDIF OUT« soketinden yayılan ses sinyalinin PCM veri formatında mı yoksa AC3 formatında mı olacağı seçilir.

- 1 »▼« veya »▲« düğmesine basarak »SPDIF Çıkışı« ögesini seçin.
- 2 »◀« veya »▶« düğmesine basarak sinyal tipini (»PCM« veya »Dolby* D«) seçin.
- 3 Ayarı sonlandırmak için »i« düğmesine basın.

* "Dolby" ve çift D sembolleri, Dolby Laboratories'in ticari markalarıdır. Dolby Laboratories lisansı altında üretilmiştir.

ÇOCUK KİLİDİ

- 1 »i« düğmesiyle menüyü açın.
- »REŞİM« menüsü görüntülenir.
- 2 »◀« veya »▶« düğmesiyle »ÇOCUK KİLİDİ« menüsünü seçin ve »●« düğmesiyle onaylayın.
- 3 »1 ... 0« ile »0000« PIN kodunu girin.



Sistemi kilitleme

Bu fonksiyonu kullanarak televizyon menülerini yalnızca PIN kodu girildiğinde erişilecek şekilde kilitleyebilirsiniz.

- 1 »V« veya »^« düğmesiyle »Sistem Kilidi« ögesini seçin.
- 2 »◀« veya »▶« düğmesiyle kilidi etkinleştirin.
- 3 Ayarı sonlandırmak için »i« düğmesine basın.

PIN kodunu değiştirme

Varsayılan kod olan »0000« yerine kişisel bir kod girebilirsiniz.

Lütfen kişisel kodunuzu not edin.

- 1 »V« veya »^« düğmesiyle »PIN Giriş« ögesini seçin ve »●« düğmesiyle onaylayın.
- 2 »1 ... 0« düğmeleriyle dört haneli yeni kişisel PIN kodunuzu girin.
- 3 »1 ... 0« düğmeleriyle kişisel PIN kodunuzu yeniden girin ve »●« düğmesiyle onaylayın.
- 4 Ayarı sonlandırmak için »i« düğmesine basın.

Bir televizyon kanalını engelleme

Çocuklar için uygun olmayan televizyon kanallarını kişisel PIN kodunu kullanarak ayrı ayrı engelleyebilirsiniz.

- 1 »V« veya »^« düğmesiyle »Program Kilidi« ögesini seçin ve »●« düğmesiyle onaylayın.
- Kanal listesi görüntülenir.
- 2 »V« veya »^« düğmesiyle »Program Tablosundan« televizyon kanalını seçin ve »■« (yeşil) düğmesiyle onaylayın.
- Program Tablosunda kanalın ön tarafında »i« sembolü görüntülenir.
- 3 Ayarı sonlandırmak için »i« düğmesine basın.

Not:

- Kanalı serbest bırakmak için »V« veya »^« düğmesine basın ve »■« (yeşil) düğmesine basarak engellemeyi kaldırın.

Kanalları onaylama

Çocuklar için uygun olmayan içeriklere veya sahnelere sahip filmler vardır.

Belirli programlar, bu içerikleri ve sahneleri tanımlayan bilgiler içermekte olup bunlar için 4 ila 18 arasında bir erişim düzeyi tanımlanmıştır. Bu erişim düzeylerinden birini seçerek yayının gösterilmesini onaylayabilirsiniz.

- 1 »V« veya »^« düğmesiyle »Ebeveyn Kontrolü« ögesini seçin.
- 2 »◀« veya »▶« düğmesiyle erişim düzeyini seçin.
- 3 Ayarı sonlandırmak için »i« düğmesine basın.

Kontrol panelini kilitleme (çocuk kilidi)

Kontrol paneli kilidi etkinleştirildiğinde televizyondaki düğmeler devre dışı kalacaktır.

- 1 »V« veya »^« düğmesiyle »Panel Kilidi« ögesini seçin.
- 2 »◀« veya »▶« düğmesiyle panel kilidini etkinleştirin (Açık) veya devre dışı bırakın (Kapalı).
- 3 Ayarı sonlandırmak için »i« düğmesine basın.

ZAMANLAYICI FONKSİYONLARI

- 1 »i« düğmesiyle menüyü açın.
- »RESİM« menüsü görüntülenir.
- 2 »◀« veya »▶« düğmesiyle »ZAMANLAYICI« ögesi-
ni seçin ve »●« düğmesiyle onaylayın.



Kapanma zamanlayıcısı

»Kapanma Zamanı« menüsünde, televizyon için kapanma zamanı girebilirsiniz. Televizyon, girilen süre geçtikten sonra bekleme moduna geçer.

- 1 »V« veya »^« düğmesiyle »Kapanma Saati« ögesini seçin ve »●« düğmesiyle onaylayın.
- 2 »V« veya »^« düğmesiyle »Tekrar« ögesini, »◀« veya »▶« düğmesiyle modu seçin.
- 3 »V« veya »^« düğmesiyle »Saat« ögesini seçip »1...0« düğmeleriyle zamanı girin.
- 4 »V« veya »^« düğmesiyle »Dakika« ögesini seçip »1...0« düğmeleriyle zamanı girin.
- 5 »V« veya »^« düğmesiyle »Kapat« ögesini seçin ve »●« düğmesiyle onaylayın.
- 6 Ayarı sonlandırmak için »i« düğmesine basın.

Açılma zamanlayıcısı

»Açılma Zamanı« menüsünde, televizyon için açılış zamanı girebilirsiniz.

Televizyon bekleme modundaki ayarlı süre geçtikten sonra önceden ayarlanmış ses ve istenen kanalla açılır.

- 1 »V« veya »^« düğmesiyle »Açılma Saati« ögesini seçin ve »●« düğmesiyle onaylayın.
- 2 »V« veya »^« düğmesiyle »Etkinleştirme« seçeneğini seçip »◀« veya »▶« düğmesiyle televizyonun ne zaman açılması gerektiğini seçin.
- 3 »V« veya »^« düğmesiyle »Saat« ögesini seçip »1...0« düğmeleriyle zamanı girin.
- 4 »V« veya »^« düğmesiyle »Dakika« ögesini seçip »1...0« düğmeleriyle zamanı girin.
- 5 »V« veya »^« düğmesiyle »Ses Arayıcı« ögesini seçin ve »◀« veya »▶« düğmesiyle ses seviyesini ayarlayın.
- 6 »V« veya »^« düğmesiyle »Mod« ögesini seçip »◀« veya »▶« düğmesiyle »DTV« veya »ATV« ögesini seçin.
- 7 »V« veya »^« düğmesiyle »Program« ögesini seçin ve »◀« veya »▶« düğmesiyle televizyon kanalını girin.
- 8 »V« veya »^« düğmesiyle »Kapat« ögesini seçin ve »●« düğmesiyle onaylayın.
- 9 Ayarı sonlandırmak için »i« düğmesine basın.

Kapanma saatini girin (Uyku Zamanlayıcısı)

»Uyku Zamanlayıcısı« menüsünde, televizyon için bir kapanma zamanı girebilirsiniz. Bu süre sona erdikten sonra televizyon stand-by moduna geçer.

- 1 »V« veya »^« düğmesiyle »Uyku Zamanlayıcısı« ögesini seçin.
- 2 »◀« veya »▶« düğmesiyle kapanma zamanını seçin.

Not:

- Fonksiyonu »◀« veya »▶« düğmesiyle »Kapalı« konumuna ayarlayarak kapatın.
- 3 Ayarı sonlandırmak için »i« düğmesine basın.

ZAMANLAYICI FONKSİYONLARI

Otomatik kapanma (Otomatik Zamanlayıcı)

Bu fonksiyon etkinleştirildiğinde, televizyon, 5 dakika süreyle herhangi bir görüntü sinyali gönderilmediğinde stand-by moduna geçer.

- 1 »V« veya »^« düğmesiyle »Otomatik Kapanma« ögesini seçin.
- 2 Fonksiyonu »Açık« konumuna getirmek için »<<« veya »>>« düğmesine basın.

Not:

- Fonksiyonu »<<« veya »>>« düğmesiyle »Kapalı« konumuna ayarlayarak kapatın.

- 3 Ayarı sonlandırmak için »i« düğmesine basın.

Saat dilimini ayarlama

Televizyon, Greenwich Ortalama Zamanı ile aradaki farkı otomatik olarak tespit eder (seçilen kana bir zaman sinyali gönderir). Zamanın tespit edilememesi veya sizin yerel saatinizle aynı olmaması halinde yerel saat farkını kendiniz de ayarlayabilirsiniz.

- 1 »V« veya »^« düğmesiyle »Saat Dilimi« ögesini seçin.
- 2 »<<« veya »>>« düğmesiyle saat dilimini ayarlayın (Türkiye'de: + 2.00 saat).
- 3 Ayarı sonlandırmak için »i« düğmesine basın.

Dosya formatları

Televizyonunuzu aşağıdaki dosya formatlarıyla USB girişi üzerinden kullanabilirsiniz:

MP4 video verisi

MP4 işlemi video dosyalarını sıkıştırmak amacıyla tasarlanmıştır. MP4 video, MPEG-4 sıkıştırma sistemine dayalı bir kodlayıcı/kod çözücüdür ve sıkıştırılmış video verilerinin şifresini çözerek bunları oynatmak için kullanılır. Televizyonun MPEG-4 formatıyla sıkıştırılmış videoları oynatabilmesini sağlar. MPEG 4 SP dosyalarında - MP3, AAC veya Dolby Digital® kullanılarak sıkıştırılmış - ".AVI" veya ".MP4" dosyası halinde "paketlenmiş" ses verileri vardır.

MP3/WMA ses verileri

MP3, MPEG-1 Ses Düzeyi 3'ü belirtir ve ses ve görüntü verilerinin sıkıştırılması için geliştirilmiş MPEG (Motion Picture Expert Group) standardına göredir. WMA (Windows Media Audio) ise, ses verileri için bir sıkıştırma standardıdır.

Bu formatlar ses dosyalarının CD ses kalitesine benzer kalitede bilgisayara kaydedilmesini sağlar.

MP3 dosyaları bilgisayardaki klasör ve alt klasörlere benzer şekilde düzenlenebilir.

JPEG resim verileri

JPEG, Joint Picture Experts Group'un kısaltmasıdır. Bu işlem resim dosyalarını sıkıştırmak amacıyla tasarlanmıştır.

JPEG dosyaları, diğer dosya türleri ile birlikte bir veri ortamına kaydedilebilir.

Bu dosyalar klasörler içinde derlenebilir. Bu yapı, MP3 CD yapısıyla benzerdir.

Harici veri ortamının bağlanması

Veri ortamını bağlamadan önce, »⏻« düğmesi ile televizyonu bekleme (stand-by) moduna getirin. Cihazın bağlantısını yapın ve televizyonu yeniden açık duruma getirin.

Veri ortamının bağlantısını kesmeden önce, televizyon bekleme (stand-by) moduna getirilmelidir; aksi takdirde, dosyalar zarar görebilir.

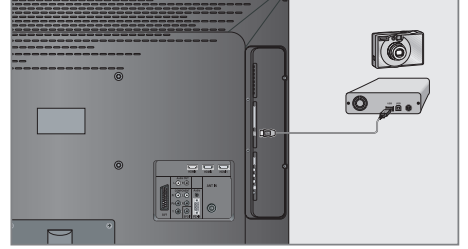

- 1 Televizyonun üzerindeki »USB« USB arayüzü ile harici cihazın üzerindeki ilgili veri çıkışı (harici sabit disk, dijital kamera, kart okuyucu veya MP3 oynatıcı) bir USB kablosu ile bağlayın.

veya

bellek çubuğunu televizyonun »USB« USB arayüzüne takın.

Not:

- ITE (Bilgi Teknolojisi Donanımları) cihazları için EN 55022/EN 55024'te tanımlandığı üzere, iki yönlü veri aktarımı mümkün değildir.
- USB üzerinden aktarım, kendi başına bir çalışma modu değildir. Bu, yalnızca ek bir fonksiyondur.

- 2 »●« düğmesiyle »⏻« ekranını onaylayın.

- Dosya tarayıcı görünür.

Dosya tarayıcı

Dosya tarayıcı, harici veri ortamının gönderdiği verileri (AVI., JPEG, MP3, MP4 veya WMA verileri) gösterir.

Bir veri ortamı farklı dosya formatlarını içeriyorsa, filtre fonksiyonu kullandığınızda çalmak/oyunatmak için ihtiyaç duyulmayacağı verileri (Tüm Desteklenenler, Tekst, Film, Müzik, Foto) devreden çıkarabilirsiniz.

Dosya tarayıcısı ana menüsü

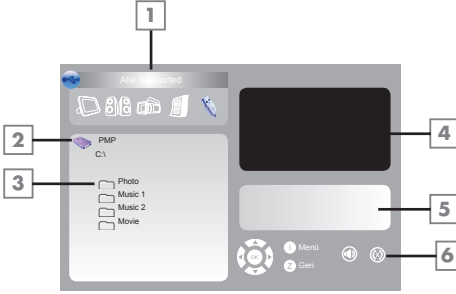

- 1 Seçilmiş veri formatı.
- 2 Veri ortamı adı.
- 3 Veri ortamındaki toplam klasörler.
- 4 Seçili bir JPEG görüntüsünün resmini girin.
- 5 Seçili dosyalar için durum bilgisi.
- 6 Menü içinde gezinme.

USB kurulum menüsündeki ayarlar

USB kurulum menüsünün açılması

- 1 »i« düğmesiyle menüyü açın.
- »RESİM« menüsü görüntülenir.
- 2 »<<« veya »>>« düğmeleriyle »USB AYAR« menüsünü seçin.

Not:

- İlave işlemler aşağıdaki bölümlerde açıklanmıştır.

Otomatik ön izlemeye geçiş

Otomatik ön izleme açıksa, seçili JPEG görüntüsünü dosya tarayıcısı ana menüsünden izleyebilirsiniz.

- 1 »v« veya »^« düğmesiyle »Otomatik Önizleme« ögesini seçin.
- 2 Fonksiyonu »Açık« konumuna getirmek için »<<« veya »>>« düğmesine basın.
- 3 Ayarı sonlandırmak için »i« düğmesine basın.

Slayt gösteriminin ekrana getirileceği sürenin seçilmesi

- 1 »v« veya »^« düğmesiyle »Slayt Gösterisi Aralığı« ögesini seçin.
- 2 »<<« veya »>>« düğmesiyle gösterilme süresini (3, 5, 10 saniye) seçin.
- 3 Ayarı sonlandırmak için »i« düğmesine basın.

Ekran modunun seçilmesi

- 1 »v« veya »^« düğmesiyle »İzleme Modu« ögesini seçin.
- 2 Fonksiyonu seçmek için »<<« ya da »>>« düğmesine basın.
- 3 Ayarı sonlandırmak için »i« düğmesine basın.

Oynatma/Çalma - Temel fonksiyonlar

- 1 Veri ortamını seçmek için »AV« düğmesine basın, »v« veya »^« düğmesiyle »USB« ögesini seçin ve »●« düğmesiyle onaylayın.
- Veri ortamı dosya tarayıcısı ("İçerikler") ekranda gösterilir.
- 2 »<<« veya »>>« düğmesiyle formatı (Tüm Desteklenenler, Tekst, Film, Müzik, Foto) seçin.
- 3 »●« düğmesiyle dosya genel bakış ögesini seçin.
- 4 »v« veya »^« düğmesiyle istediğiniz dosyayı seçin ve »●« düğmesiyle onaylayın.
- Alt dizin listesi ekrana gelir.

Not:

- »Z« düğmesiyle ana klasöre geri dönün.
- 5 »v« veya »^« düğmesiyle şarkıyı ya da resmi seçip »▶« düğmesine basarak oynatma işlemini başlatın.
- Film hakkındaki bilgileri »?« düğmesine basarak izleyebilirsiniz.
- MP3 ya da WMA verilerini çalarken, albüm bilgileri, şarkı ve şarkıcı, menünün sağ tarafında görüntülenir.

- Görüntü verilerini oynatırken, çözünürlük ve boyutla ilgili bilgiler menünün sağ tarafında görüntülenir.

Not:

- Dosya tarayıcı görüntü verilerini oynatırken kapanır. Tekrar dosya tarayıcıya geçmek için »■« düğmesine basın.

- 6 Oynatmayı duraklatmak için »■|■« düğmesine basın.
- 7 Oynatmaya devam etmek için »▶« düğmesine basın.
- 8 Oynatmayı sona erdirmek için »■« düğmesine basın.
 - Dosya tarayıcı görünür.

Not:

- Ana klasöre geri dönmek istediğinizde, klasör simgesini »📁« seçmek için »▲« düğmesine, daha sonra »●« düğmesine basın.

İlave oynatma fonksiyonları

Kullanılan dosya biçimlerine bağlı olarak, aşağıdaki ilave fonksiyonları kullanmak mümkündür. Televizyonun ekranında »⏸« simgesi görünürse, seçili fonksiyon bu dosyada kullanılamaz.

Seçilen şarkıları çalma

Yalnızca işaretli şarkıları çalar.

- 1 »▼« veya »▲« düğmesiyle müzik parçasını seçin ve »●« düğmesiyle vurgulayın.
- 2 »▼« veya »▲« düğmesiyle sonraki müzik parçasını seçin ve »●« düğmesiyle vurgulayın.
- 3 Çalmaya başlamak için »▶« düğmesine basın.
- 4 Oynatmayı sona erdirmek için »■« düğmesine basın.

Not:

- Vurguyu kaldırmak için, »▼« veya »▲« düğmesiyle şarkıyı seçip »●« düğmesiyle işareti kaldırın.

Bir şarkıyı ya da görüntüyü adım adım seçme (ATLAMA)

- 1 Oynatma sırasında, istediğiniz sonraki şarkıyı/görüntüyü »▶|« düğmesi ile seçin.
- 2 Önceki şarkıyı/görüntüyü »|◀« düğmesi ile seçin.
 - Oynatma, seçtiğiniz şarkı ya da görüntü ile başlar.

İleriye doğru arama (yalnızca MP4 video dosyaları)

Farklı hızları seçebilirsiniz (ileriye ya da geriye doğru 2 kat, 4 kat, 8 kat ve 16 kat hızlı).

- 1 Oynatma esnasında oynatma/çalma hızını »◀◀« veya »▶▶« düğmelerine basarak seçebilirsiniz.
- 2 Oynatmaya devam etmek için »▶« düğmesine basın.

Resmi büyütmek/küçültme

(yalnızca JPEG/MP4 video dosyaları)

Bu fonksiyon size resimlerin çeşitli bölümlerini büyütmeye ya da küçültmeye olanağı sağlar.

- 1 Duraklatma veya oynatma sırasında »[Q]« düğmesine basın.

Resim görüntüsünü döndürme

(yalnızca JPEG dosyaları)

Resimler 90° döndürülebilir.

- 1 Resimleri 90° döndürebilmek için oynatma sırasında »◀« ya da »▶« düğmesine basın.

Tekrarlama fonksiyonları

Seçenekler:

- »🔍« , seçili parça yalnızca bir kez tekrarlanır;
- »🔄« , tüm parçalar tekrar tekrar çalınır.

- 1 Oynatma/çalma öncesi tekrarlama fonksiyonunu seçmek için »CEC« düğmesine basın.
- 2 Çalmaya başlamak için »▶« düğmesine basın.
- 3 Tekrarlama fonksiyonunu devreden çıkarmak için »CEC« düğmesine basın.
 - Ekran değişerek »🔄« olur.

HARİCİ CİHAZLARI KULLANMA

Yüksek çözünürlük – HD ready



Televizyonunuz yüksek çözünürlüklü televizyon sinyallerini (HDTV) oynatabilir.

Giriş kaynaklarını (HDTV uydur alıcısı veya Yüksek Çözünürlüklü DVD

oynatıcı) »HDMI« soketine (dijital HDTV sinyali) bağlayabilirsiniz.

Bu, kopya korumalı (HDCP Yüksek Bant Genişlikli Dijital İçerik Koruması) olsalar bile dijital HDTV programlarını izleyebilmenizi sağlar.

Bağlantı seçenekleri

- Harici cihazlarınızı bağladığınız televizyon soket(ler)i, harici cihazda bulunan soketlere ve kullanılabılır sinyallere bağlıdır.
- Çoğu harici cihazda, görüntü sinyalinin çözünürlüğü televizyondaki giriş soketlerine ayarlanmalıdır (harici cihazın kullanım kılavuzuna bakın). Bağlantı seçenekleriyle ilgili bölümdeki yönergelere bakarak hangi değerleri ayarlamamız gerektiğini öğrenebilirsiniz.
- Cihaz çalışırken başka cihazları bağlamayın. Bağlamadan önce diğer cihazları da kapatın.
- Cihazı elektrik prizine yalnızca harici cihazları bağladıktan sonra takın.

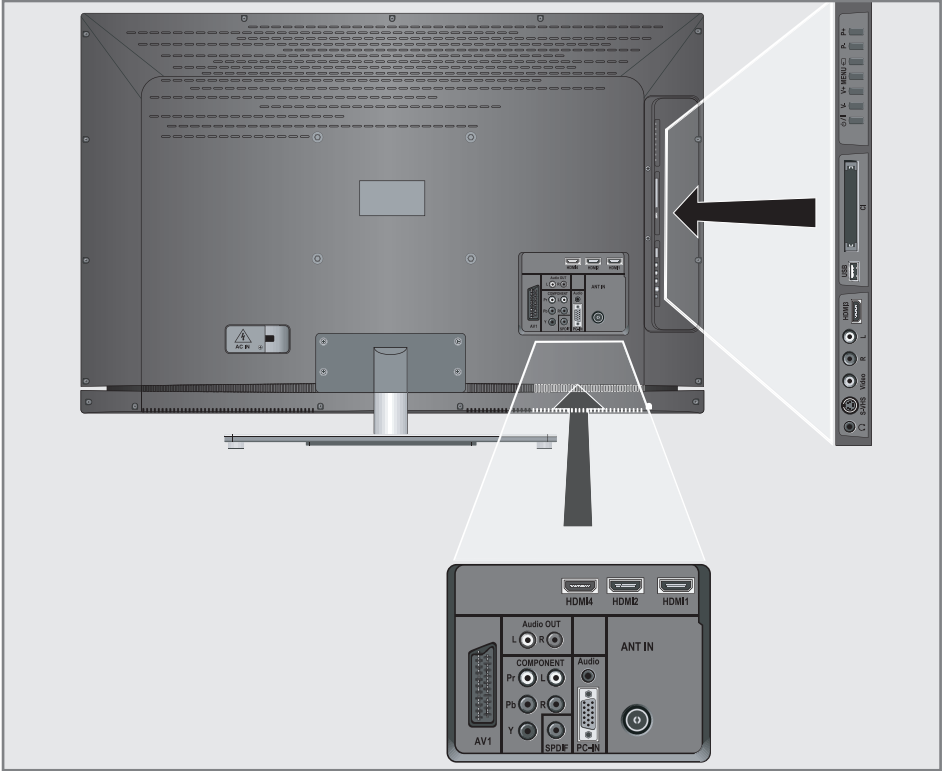

HARİCİ CİHAZLARI KULLANMA

Harici cihaz bağlama

Dijital ses/görüntü sinyaliyle

- Uygun cihazlar: Dijital uydu alıcısı, Playstation, Blu-Ray oynatıcı, DVD oynatıcı/kaydedici, alıcı cihaz, diz üstü bilgisayar, PC.
- Video sinyali: dijital görüntü; çözünürlük: standard 576p; HDTV 720p, 1080i, 1080p
- Ses sinyali: dijital ses (stereo, çok kanallı sıkıştırma, sıkıştırılmamış).
- »HDMI1«, »HDMI2«, »HDMI3« veya »HDMI4« kanal pozisyonu.

1 Televizyon üzerindeki »HDMI1«, »HDMI2«, »HDMI3« veya »HDMI4« soketiyle harici cihazın üzerindeki ilgili HDMI soketini standart bir HDMI kablosu (dijital görüntü ve ses sinyali) kullanarak bağlayın.

Analog video sinyaliyle (progresif)

- Uygun cihazlar: DVD oynatıcı/kaydedici, oyun konsolu.
- Video sinyali: YUV; çözünürlük: standard 576p; HDTV 720p, 1080i, 1080p.
- Ses sinyali: stereo, analog.
- "YPBPR" kanal pozisyonu.

1 Televizyonun üzerindeki »COMPONENT Y Pb Pr« soketleriyle harici cihazın üzerindeki ilgili soketleri, jaklı kabloları (görüntü sinyali) kullanarak bağlayın.

2 Televizyonun üzerindeki »COMPONENT L R« soketleriyle harici cihazın üzerindeki ilgili soketleri, jaklı kabloları (ses sinyali) kullanarak bağlayın.

Euro/AV girişini kullanma

- Uygun cihazlar: Dijital uydu alıcısı, DVD oynatıcı/kaydedici, alıcı cihaz, oyun konsolu, video kaydedici, dekode.
- Video sinyali: FBAS/RGB.
- Ses sinyali: stereo, analog.
- »AV1« kanal pozisyonu.

1 Televizyonun üzerindeki »AV 1« girişiyle harici cihazın üzerindeki ilgili çıkışı, EURO/AV kablosu (video ve ses sinyali) kullanarak bağlayın.

Not:

- Bu fonksiyon etkinleştirildiğinde, (»AV1« soketine bağlı olan) dekode, kodu çözülmüş bir ses/görüntü sinyali gönderir.

- 1 »i« düğmesiyle menüyü açın.
- »RESİM« menüsü görüntülenir.
- 2 »◀« veya »▶« düğmesiyle »SEÇENEKLER« ögesini seçin ve »●« düğmesiyle onaylayın.
- 3 »√« veya »^« düğmesiyle »Dekoder« ögesini seçin.
- 4 Fonksiyonu »Açık« konumuna getirmek için »◀« veya »▶« düğmesine basın.
- 5 Ayarı sonlandırmak için »i« düğmesine basın.

S-Video sinyaliyle

- Uygun cihazlar: DVD oynatıcı/kaydedici, video kaydedici, kamera, diz üstü bilgisayar, PC.
- Video sinyali: Y/C.
- Ses sinyali: stereo, analog.
- »S-VIDEO« kanal pozisyonu.

- 1 Televizyonun üzerindeki »S-VHS« soketiyle harici cihazın üzerindeki ilgili soketi, S-Video kablosunu (görüntü sinyali) kullanarak bağlayın.
- 2 Televizyonun üzerindeki »L R« girişleriyle harici cihazın üzerindeki ilgili çıkışları, jaklı kabloları (ses sinyali) kullanarak bağlayın.

Analog TV sinyaliyle

- Uygun cihazlar: Dijital uydu alıcısı, DVD oynatıcı/kaydedici, alıcı cihaz, video kaydedici, dekode.
- Video sinyali: FBAS.
- Ses sinyali: stereo, analog.
- »VIDEO« kanal pozisyonu.

- 1 Televizyonun üzerindeki »Video« girişiyle harici cihazın üzerindeki ilgili çıkışı, jaklı kabloları (video sinyali) kullanarak bağlayın.
- 2 Televizyonun üzerindeki »L R« girişleriyle harici cihazın üzerindeki ilgili çıkışları, jaklı kabloları (ses sinyali) kullanarak bağlayın.

Not:

- »Video« ve »S-VHS« soketlerinde aynı anda görüntü sinyali olmamalıdır. Bu, görüntüde parazitlere neden olabilir.

HARİCİ CİHAZLARI KULLANMA

DVD kayıt cihazı, DVD oynatıcı veya alıcı cihazları bağlama

- 1 Video kayıt cihazını, DVD oynatıcıyı veya alıcı cihazı açıp kullanmak istediğiniz fonksiyonu seçin.
- 2 »AV« düğmesine basın, »▲« veya »▼« düğmesiyle giriş sinyalinizi seçin (»AV1«, »VIDEO«, »S-VIDEO«, »HDMI1«, »HDMI2«, »HDMI3«, »HDMI4« veya »YPBPR«) ve »●« düğmesiyle onaylayın.

Kulaklıklar

Kulaklıkları takma

- 1 Kulaklık fişini televizyonun sağ tarafındaki kulaklık soketine (3.5 mm ø jaklı fiş) takın.

Kulaklıklar için ses ayarlarını seçme

- 1 »i« düğmesiyle menüyü açın.
- »RESİM« menüsü görüntülenir.
- 2 »◀« veya »▶« düğmesiyle »SES« menüsünü seçin ve »●« düğmesiyle onaylayın.
- 3 »▼« veya »▲« düğmesiyle »Kulaklık« ögesini seçin.
- 4 »◀« veya »▶« düğmesiyle ses seviyesini ayarlayın.
- 5 Ayarı sonlandırmak için »i« düğmesine basın.

Not:

- Kulaklıklarla uzun süre yüksek ses seviyesinde dinlenmesi işitme duyunuza zarar verebilir.

Hi-fi sistemi / AV alıcısı

Hi-fi sistemi / AV alıcısı bağlama

- 1 Televizyonun üzerindeki »SPDIF« soketini AV alıcısı üzerindeki ilgili sokete bir jaklı kablo kullanarak bağlayın (dijital ses sinyali).

veya

- televizyonun üzerindeki »AUDIO OUT L R« soketini hi-fi sistemi / AV alıcısı üzerindeki ilgili sokete bir jaklı kablo kullanarak bağlayın.

BİLGİSAYAR MONİTÖRÜ MODU

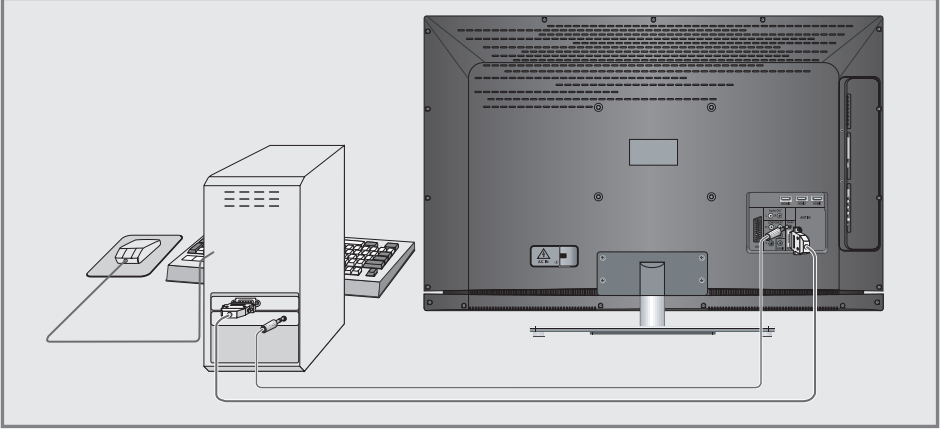

Bilgisayarı bağlama

- 1 Televizyonun üzerindeki »PC-IN« soketini bilgisayarın üzerindeki ilgili sokete bir VGA kablolu kullanarak bağlayın.
- 2 Televizyonun üzerindeki »PC AUDIO« soketini bilgisayarın üzerindeki ilgili sokete bir jaklı kablo kullanarak bağlayın (ses sinyali).

Not:

- Bilgisayarınızı ekrana ayarlama (örneğin görüntü çözünürlüğü 1280 x 768, görüntü frekansı 60 Hz).

Bilgisayar için kanal pozisyonunu seçme

- 1 »i« düğmesine basın, »V« veya »^« düğmesiyle »PC« ögesini seçin ve »●« düğmesiyle onaylayın.

Bilgisayar için ayarlar

- 1 »i« düğmesiyle menüü açın.
- »RESİM« menüsü görüntülenir.
- 2 »◀« veya »▶« düğmesiyle »PC AYAR« menüsünü seçin ve »●« düğmesiyle onaylayın.
- 3 »V« veya »^« düğmesiyle istediğiniz fonksiyon ve ayarı seçin ve »◀« veya »▶« düğmesiyle yürütün.

PC AYAR

Otomatik Pozisyon	
Yatay Konum	●●●●●●●● 45
Dikey konum	●●●●●●●● 45
Boyut	●●●●●●●● 0
Faz	●●●●●●●● 50

Seç



Geri

Çıkış

- Seçenekler:

- »Otomatik Pozisyon« Otomatik bilgisayar yapılandırması için;
 - »Yatay Konum« Görüntü pozisyonunu yatay olarak ayarlar;
 - »Dikey Konum« Görüntü pozisyonunu dikey olarak ayarlar;
 - »Boyut« Döngü frekansını ayarlar;
 - »Faz« Dikey titreme, bulanıklık ve yatay çizgileri kaldırır.
- 4 Ayarları sona erdirmek için »i« düğmesine basın.

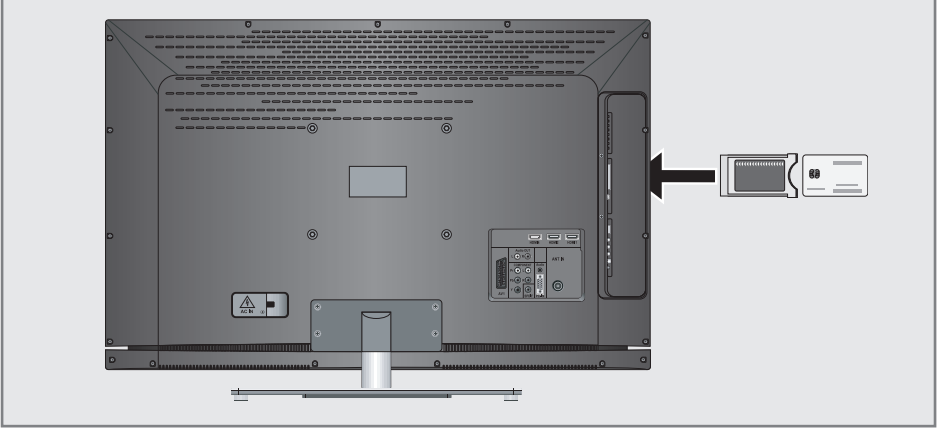
ORTAK ARAYÜZLE ÇALIŞTIRMA



Ortak Arayüz nedir?

- Ortak Arayüz (CI) DVB alıcılarında kullanılan bir arayüzdür.
- Şifreli kanallar yalnızca şifreleme sistemine ve ilgili akıllı karta uygun bir CA modülüyle izlenebilir.
- Televizyon seti çeşitli hizmet sağlayıcılardan alınan CA modüllerinin takılabildiği bir Ortak Arayüz yuvasıyla donatılmıştır.
- İzlemek istediğiniz şifreli kanalları etkinleştirmek için hizmet sağlayıcının akıllı kartını CA modülüne takabilirsiniz.

CA modülünü takma

Not:

- CA modülünü »CI« yuvasına takmadan önce cihazı kapatın.

1 Akıllı kartı CA modülüne takın.

2 CA modülünü akıllı kartla birlikte televizyondaki »CI« yuvasına takın.

Not:

- Ortak Arayüz yuvasında hangi CA modülünün bulunduğunu görmek için »CA - Modülü« alt menüsüne gidin.

CA modülü ve akıllı kartlar için erişim kontrolü

- 1 »i« düğmesiyle menüyü açın.
- »RESİM« menüsü görüntülenir.
- 2 »◀« veya »▶« düğmesiyle »KANAL AYARLARI« menüsünü seçin ve »●« düğmesiyle onaylayın.
- 3 »▼« veya »▲« düğmesiyle »CA-Modülü« öğesini seçin ve »●« düğmesiyle onaylayın.

Notlar:

- Bu menüde, kullanma talimatları sunulur ve PIN kodunuzu girdikten sonra Ücretli TV yayını sağlayıcısının kanallarına erişim sağlanır.
 - Diğer ayarlar, CA modülünüz ve akıllı kartınıza ait kılavuzlarda açıklanmaktadır.
- 4 Ayarları sona erdirmek için »i« düğmesine basın.

Dijital televizyon kanallarını ayarlama

Bu arama işlemi, kanal listesinde yer alan tüm televizyon istasyonlarını siler!

Kablo bağlantılı tüm dijital televizyon istasyonları ince ayarının otomatik olarak yapılması.

- 1 »i« düğmesiyle menüyü açın.
- »RESİM« menüsü açılır.
- 2 »◀« veya »▶« düğmesiyle »KANAL AYARLARI« menüsünü seçin.



- 3 »▼« veya »▲« düğmeleriyle »Otomatik ayar« ögesini seçin ve »●« düğmesiyle onaylayın.
- 4 »▼« veya »▲« düğmesiyle »Ülke Seçimi« ögesini seçin ve ardından »◀« veya »▶« düğmesiyle ayarlayın.
- 5 »▼« düğmesiyle »Tarama Tipi« ögesini seçin ve »DTV« ögesini seçmek için »◀« veya »▶« düğmesine basın.
- 6 »▼« düğmesiyle »TV Bağlantı Türü« ögesini seçin. »Kablo« ögesini seçmek için »◀« veya »▶« düğmesine basın ve sonra »●« düğmesine basın.
- »Tarama Tipi« etkindir.
- 7 »Hızlı« veya »Tam« tarama tipini seçmek için »◀« ya da »▶« düğmesine basın.
- »Hızlı« tarama fonksiyonu, kanalları, yayın sinyalindeki kablo operatörü bilgisine göre ayarlar.
- Ağ Kimliği« ağınıza uygun kurulumu gerçekleştirir. Ağ Kimliğini biliyorsanız, lütfen bunu girin; bilmiyorsanız, lütfen »Frekans« ya da »Sembol Oranı« için Otomatik Tavsiye ayarlarını »Auto« olarak seçin.

- Tarama »Hızlı« seçeneğiyle yapılamıyorsa, »Tam« ögesini seçin.
- Geçerli tüm kanallar »Tam« taramada ayarlanır ve depolanır. Bu tarama işlemi uzun sürebilir. Kablo operatörü hızlı tarama fonksiyonunu desteklemediği zaman bu seçeneğin kullanılması tavsiye edilir.

- 8 Aramaya başlamak için »●«.
- "Arıyor..." menüsü görünür ve dijital TV kanallarının aranmasına başlanır. Bu, alınan televizyon kanallarının sayısına bağlı olarak birkaç dakika sürebilir.
- »Program Tablosu« görüntülediğinde arama işlemi sona ermiş demektir.

Not:

- Arama işlemini, »i« düğmesiyle durdurabilirsiniz.

Kablo bağlantılı dijital televizyon istasyonlarının ayarı - frekans girerek

- 1 »i« düğmesiyle menüyü açın.
- »RESİM« menüsü görünür.
- 2 »◀« veya »▶« düğmesiyle »KANAL AYARLARI« menüsünü seçin.
- 3 »▼« veya »▲« düğmesiyle »Dijital Manuel Arama« ögesini seçin ve »●« düğmesiyle onaylayın.
- »Dijital Manuel Arama« menüsü görünür.
- 4 Frekansı (6 basamaklı), Sembol Oranını, Modülasyonu doğrudan »1 ... 0« düğmeleriyle girin ve »●« düğmesiyle onaylayın.
- Bulunan kanallar listede görüldüğünde arama işlemi tamamlanmış olur.
- 5 Ayarı sonlandırmak için »i« düğmesine basın.

Anten bağlantılı tüm dijital televizyon istasyonları ince ayarının otomatik olarak yapılması.

- 1 »i« düğmesiyle menüyü açın.
- »RESİM« menüsü açılır.
- 2 »◀« veya »▶« düğmesiyle »KANAL AYARLARI« menüsünü seçin.
- 3 »▼« veya »▲« düğmeleriyle »Otomatik ayar« ögesini seçin ve »●« düğmesiyle onaylayın.
- 4 »▼« veya »▲« düğmesiyle »Ülke Seçimi« ögesini seçin ve ardından »◀« veya »▶« düğmesiyle ayarlayın.
- 5 »▼« düğmesiyle »Tarama Tipi« ögesini seçin ve »DTV« ögesini seçmek için »◀« veya »▶« düğmesine basın.
- 6 »▼« düğmesiyle »TV Bağlantı Türü« ögesini seçin. »Anten« ögesini seçmek için »◀« veya »▶« düğmesine basın ve sonra »●« düğmesine basın.
- "Anyor..." menüsü görünür ve dijital TV kanallarının aranmasına başlanır. Bu, alınan televizyon kanallarının sayısına bağlı olarak birkaç dakika sürebilir.
- »Program Tablosu« görüntülediğinde arama işlemi sona ermiş demektir.

Not:

- Arama işlemi, »i« düğmesiyle durdurabilirsiniz.

- 7 Ayarı sonlandırmak için »i« düğmesine basın.

Anten bağlantılı dijital televizyon istasyonlarının ince ayarı - kanal numaralarını girerek

- 1 »i« düğmesiyle menüyü açın.
- »RESİM« menüsü görünür.
- 2 »◀« veya »▶« düğmesiyle »KANAL AYARLARI« menüsünü seçin.
- 3 »▼« veya »▲« düğmesiyle »Dijital Manuel Arama« ögesini seçin ve »●« düğmesiyle onaylayın.
- "Dijital Manuel Arama" menüsü görünür.
- 4 »1 ... 0« düğmeleriyle doğrudan kanal numarasını girin ve »●« düğmesiyle onaylayın.
- Bulunan kanallar listede görüldüğünde arama işlemi tamamlanmış olur.
- 5 Ayarı sonlandırmak için »i« düğmesine basın.

Analog televizyon kanallarını ayarlama

Bu ayar, yalnızca herhangi bir dijital istasyonu alamadığınızda ve ilk kurulum sırasında analog bir arama yapmamış olduğunuzda gereklidir. Televizyon kanalı, arama fonksiyonunu kullanarak doğrudan ayarlanabilir.

Televizyonu analog kanallara geçirme

- 1 »AV« düğmesiyle »SİNYAL KAYNAĞI« menüsünü açın.
- 2 »V« veya »A« düğmesiyle »ATV« sinyal kaynağını seçin ve »●« düğmesiyle onaylayın.

Not:

- İlave işlemler aşağıdaki bölümlerde açıklanmıştır.

Tüm analog televizyon kanallarını yeniden ayarlama

Bu ayar, yalnızca herhangi bir dijital kanal yayını alamadığınızda veya tüm analog kanalları yeniden ayarlamak istediğinizde gereklidir.

Analog televizyon kanalları, kanal listesinde dijital televizyon kanallarından sonra görüntülenir.

Not:

- Çatı antenin kablosunu (analog televizyon istasyonları için) televizyonun üzerindeki **ANT IN** girişine takın.

- 1 »İ« düğmesiyle menüyü açın.
- »RESİM« menüsü açılır.
- 2 »◀« veya »▶« düğmesiyle »KANAL AYARLARI« menüsünü seçin.
- 3 »V« veya »A« düğmeleriyle »Otomatik Ayar« ögesini seçin ve »●« düğmesiyle onaylayın.
- 4 »V« veya »A« düğmesiyle »Ülke Seçimi« ögesini seçin ve ardından »◀« veya »▶« düğmesiyle ayarlayın.
- 5 »V« düğmesiyle »Tarama Tipi« ögesini seçin.
»◀« veya »▶« düğmesiyle »ATV« ekranını seçin ve »●« düğmesiyle aramayı başlatın.
- "Anyor..." menüsü görünür ve analog TV kanallarının aranmasına başlanır. Bu, alınan televizyon kanallarının sayısına bağlı olarak birkaç dakika sürebilir.
- »Program Tablosu« görüntülediğinde arama işlemi sona ermiş demektir.

Not:

- Arama işlemi, »İ« düğmesiyle durdurabilirsiniz.

- 6 Arayı sonlandırmak için »İ« düğmesine basın.

Kanal numaralarını girerek analog televizyon kanallarını ayarlama

- 1 »İ« düğmesiyle menüyü açın.
- »RESİM« menüsü açılır.
- 2 »◀« veya »▶« düğmesiyle "KANAL AYARLARI" menüsünü seçin.
- 3 »V« veya »A« düğmesiyle »Analog Manuel Arama« ögesini seçin ve »●« düğmesiyle onaylayın.



- 4 »V« veya »A« düğmesiyle »Program No« ögesini seçip ön ayarı seçmek için »◀« veya »▶« düğmesine basın.
- 5 »V« veya »A« düğmesiyle »Kanal« ögesini seçin.
- 6 »S« (özel kanal) ya da »C« (kanal) seçeneklerinden birini seçmek için »●« düğmesine basın.
- 7 Kanal numarasını adım adım girmek için »◀« veya »▶« düğmesine, doğrudan girmek için »1...0« düğmelerine basın.

Not:

- »Sistem« satırında geçerli sistem görüntülenir. Renk ve görüntü açısından sorunlar varsa, »V« veya »A« düğmesiyle »Sistem« ögesini seçin.
- »◀« veya »▶« düğmesiyle gerekli ayarı seçin.

- 8 Arayı sona erdirmek için »■« (kırmızı) düğmesine basın.

Not:

- Diğer televizyon kanallarını ayarlamak için, 4 ile 8 arasındaki adımları tekrarlayın.

- 9 Arayı sona erdirmek için »İ« düğmesine basın.

ÖZEL AYARLAR

Analog televizyon kanallarının ince ayarını yapma

Televizyon kendini mümkün olan en iyi alma ayarına otomatik olarak ayarlar. Alınan sinyallerin zayıf olduğu bölgelerde ince ayar yapmanız gerekebilir.

- 1 İstasyonları "1 ... 0« düğmeleriyle doğrudan ya da »V« veya »^« düğmeleriyle adım adım seçin.
- 2 »i« düğmesiyle menüyü açın.
- »RESİM« menüsü açılır.
- 3 »<« veya »>« düğmesiyle »KANAL AYARLARI« menüsünü seçin.
- 4 »V« veya »^« düğmesiyle »Analog Manuel Arama« ögesini seçin ve »●« düğmesiyle onaylayın.
- 5 »V« veya »^« düğmesiyle »Hassas Ayar« ögesini seçin ve »<« veya »>« düğmesiyle ayarlayın.
- 6 Ayarı sona erdirmek için »■« (kırmızı) düğmesine basın.
- 7 Ayarı sona erdirmek için »i« düğmesine basın.

Analog istasyonlar için kayıtlı kanalların yerlerini değiştirme

Televizyon kanallarının ayarlanması sırasında otomatik kanal arama fonksiyonuyla kaydedilmiş olan kanallar varsa, bunları silebilirsiniz. Ayrıca, kanalları önceden ayarlı farklı bir pozisyona kaydedebilir, bir kanalın adını değiştirebilir veya girebilir ve kanal atlayabilirsiniz.

Kanal listelerini seçme

- 1 »i« düğmesiyle menüyü açın.
- »RESİM« menüsü görüntülenir.
- 2 »<« veya »>« düğmesiyle »KANAL AYARLARI« menüsünü seçin ve »●« düğmesiyle onaylayın.
- 3 »V« veya »^« düğmesiyle »Program Tablosu« ögesini seçin ve »●« düğmesiyle onaylayın.

Program tablosu

Servis Tipi TUM
Ağ Tüm Ağlar
KANAL AYARLARI CA FAV1 FAV2 FAV3 FAV4

DTV 1 Das Erste	✓
DTV 2 ZDF	
DTV 3 SAT 1	
DTV 4 ProSieben	
DTV 5 3sat	
DTV 6 kabel eins	
DTV 7 WDR 3	
DTV 8 N24	
DTV 9 Doku	

Seç

Seçme İşlemleri:
● Ağ
● Sil
● Önceki Sayfa
● Yer değiştir
● Servis Tipi
● Sonraki Sayfa
● Geri
● Çıkış

Not:

- İlave işlemler aşağıdaki bölümlerde açıklanmıştır.

Kanalları silme

- 1 »Program Tablosu« menüsünde »V« veya »^« düğmesine basarak silinecek kanalı seçin ve »■« (sarı) düğmesiyle onaylayın.
- 2 Silme işlemi onaylamak için »■« (yeşil) düğmesine basın.

Not:

- Tüm kanalları silmek için »■« (kırmızı) düğmesine basın.

ÖZEL AYARLAR

Televizyon kanallarını sıralama

- 1 »Program Tablosu« menüsünde »V«, »^«, »<« veya »>« düğmesiyle taşınacak kanalı seçin.
- 2 Kanalı »■« (yeşil) düğmesiyle vurgulayın.
- 3 »^«, »V«, »<« veya »>« düğmeleriyle yeni bir pozisyon seçin ve ardından »●« düğmesiyle onaylayın.
- Sonrasındaki tüm kanallar bir pozisyon yukarı kayar.

Not:

- Diğer televizyon kanallarını da sıralamak için 1 ila 3 adımlarını tekrarlayın.

Kanal isimlerini girme (maksimum 8 karakter)

- 1 »Program Tablosu« menüsünde, »^«, »V«, »<« veya »>« düğmeleriyle istediğiniz kanalı seçin.
- 2 Kanalı »■« (kırmızı) düğmesiyle vurgulayın.
- 3 »V« veya »^« düğmeleriyle harf veya sayıları seçin, »<« veya »>« düğmesiyle sonraki pozisyona geçin ve aynı işlemi tekrarlayın.
- 4 Kanal adını »●« düğmesiyle kaydedin.

Not:

- Diğer kanal adlarını da girmek için 1 ila 4 arasındaki adımları tekrarlayın.

Televizyon kanallarını atlama

»^« veya »V« ile seçim sırasında atlanması gereken televizyon kanallarını vurgulayabilirsiniz. Rakam düğmeleriyle de seçim yapmak mümkündür.

- 1 »Program Tablosu« menüsünde, »^«, »V«, »<« veya »>« düğmeleriyle istediğiniz kanalı seçin.
- 2 »>« düğmesine basarak »○« sembolüne geçirin ve »●« düğmesine basarak televizyon kanalını vurgulayın.
- Kanal »<« ile işaretlenir.

Not:

- Kanallar yeniden etkinleştirilebilir. Kanalı seçmek için »V« veya »^« düğmesine basın, »>« düğmesine basarak »○« sembolüne geçin ve kanalı tekrar etkinleştirmek için »●« düğmesine basın.

Favoriler listesi oluşturma

Favori kanallarınızı seçebilir ve bunları dört liste halinde kaydedebilirsiniz (FAV1 ila FAV4).

- 1 »Program Tablosu« menüsünde, »V« veya »^« düğmeleriyle televizyon kanalını seçin.
- 2 Televizyon kanalını »<« veya »>« düğmesiyle favori listesi 1 ila 4'ün içine itin ve »●« düğmesiyle kaydedin.
- Favori listesindeki pozisyon »✓« ile işaretlenir.
- Aynı kanalı birden fazla favori listesine girebilirsiniz.

Not:

- Favori listesinden kanal silebilirsiniz. »V«, »^«, »<« veya »>« düğmesiyle kanalı seçin ve »●« düğmesiyle silin.

Ayarları sonlandırma

- 1 Ayarları sona erdirmek için »i« düğmesine basın.

Sinyal bilgilerini görüntüleme

(yalnızca dijital televizyon kanalları için)

- 1 »İ« düğmesiyle menüyü açın.
- »RESİM« menüsü açılır.
- 2 »◀« veya »▶« düğmesiyle »KANAL AYARLARI« menüsünü seçin.
- 3 »▼« veya »▲« düğmesiyle »Sinyal Bilgileri« ögesini seçin ve »●« düğmesiyle onaylayın.
- Kanal, ağ, modülasyon, sembol oranı, kalite ve sinyal kuvvetiyle ilgili bilgileri göreceksiniz.

Notlar:

- Menünün alt kısmında sinyal özellikleri görüntülenir. »Kalite« ve »Sinyal Kuvveti« çubuğu sağa doğru ne kadar uzarsa alınan sinyali de o kadar iyidir.
 - Sinyal düzeyi yalnızca alıcı sisteminizde değil, halihazırda aktif olan kanala da bağlıdır. Sinyal düzeyi ekranını kullanarak anteninizi ayarlarken bunu unutmayın.
- 4 Ekran görüntüsünü sonlandırmak için »İ« düğmesine basın.

Yazılımı güncelleme

(yalnızca dijital televizyon kanalları için)

- 1 »İ« düğmesiyle menüyü açın.
- »RESİM« menüsü açılır.
- 2 »◀« veya »▶« düğmesiyle »SEÇENEKLER« menüsünü seçin.
- 3 »▼« veya »▲« düğmesiyle »Yazılım Güncelleştirme« ögesini seçin.
- 4 Yazılım güncelleştirmesini başlamak için »●« düğmesine basın.
- Mümkün olduğu hallerde yazılım otomatik olarak güncellenir.
- 5 Arayıcı sonlandırmak için »İ« düğmesine basın.

Uzaktan kumandayı GRUNDIG cihazlar için önceden programlama

- »DR«, GRUNDIG dijital alıcısı çalıştıracak şekilde programlanmıştır (uzaktan kumanda seviye 1).
- »DVD«, GRUNDIG DVD oynatıcıyı çalıştıracak şekilde programlanmıştır.
- »AMP«, GRUNDIG AV alıcısı çalıştıracak şekilde programlanmıştır.
- Kullanılabilir fonksiyonlar, kullandığınız cihazın modeline bağlıdır. Deneyerek göreceksiniz.

Uzaktan kumanda ön programını değiştirme

- 1 »M« düğmesine basıp basılı tutun ve ardından kodu girmek için üç rakam düğmesine basın:

»GRUNDIG DVD oynatıcı için »1«, »2«, »3«.

»GRUNDIG DVD kaydedici için »4«, »5«, »6«.

GRUNDIG dijital alıcısı için (uzaktan kumanda düzeyi 1) »1«, »4«, »7«.

GRUNDIG dijital alıcısı için (uzaktan kumanda düzeyi 2) »2«, »5«, »8«.

Sabit diskli GRUNDIG dijital alıcısı için (PDR) »3«, »6«, »9«.

Teknik özellikler

Çalışma voltajı:

220-240 V ~ 50-60 Hz

Güç tüketimi:

çalışma modunda 85 W
stand-by modunda 0,2 W

Ses çıkışı:

2 x 20 wat müzik
2 x 10 sinüs dalgası

Alım aralığı:

Analog:

C01 ... C80, özel kanallar S01 ... S41

Kablo:

Tam bant 110MHz 862MHz
Modülasyon: 16QAM, 32QAM, 64QAM,
128QAM ve 256QAM
Sembol oranı: 4.0Msym/s ila 7.0Msym/s

Dijital:

VHF/UHF Bant genişliği 7 MHz ve 8 MHz
COFDM modları: 2k ve 8k
Takım: 16QAM, 64QAM, QPSK

Önayarlı kanallar:

550 (dijital), 99 (analog) ve 9 AV, 1 USB

Ekran boyutu:

81 cm/32"

Maks. çözünürlük:

WUXGA 1920 x 1080

Ağırlık:

yaklaşık 12 kg

Yetkili satıcılar için servis bilgileri



Televizyon seti yalnızca setle birlikte verilen şebeke adaptörü ile çalıştırılabilir.

Ürün, aşağıdaki AB direktifleriyle uyumludur:

Tanımlı voltaj aralıkları dahilinde kullanılacak elektrikli ekipman için 2006/95/EG direktifi. Elektromanyetik uyumluluk ile ilgili 2004/108/EG direktifi.

Cihaz aşağıdaki standartlarla uyumludur: EN 60065, EN 55013, EN 55020, EN 55022, EN 55024.

Çevre uyarısı



Bu ürün, yeniden kullanılabilen ve geri dönüşüme sokulabilen yüksek kaliteli parça ve malzemelerden üretilmiştir.

Bu nedenle, ürünü, hizmet ömrünün sonunda normal evsel atıklarla birlikte atmayın. Elektrikli ve elektronik cihazların geri dönüşümü için bir toplama noktasına götürün. Bu, ürünün üzerinde, kullanım kılavuzunda ve ambalajdaki bu semboller gösterilir. Lütfen bölgenizdeki yerel makamlarca işletilen toplama noktalarını öğrenin.

Kullanılmış ürünleri geri dönüşüme vererek çevreyi korumaya yardımcı olun.

Sorun giderme

Aşağıdaki belirtilen çözümler işe yaramazsa, lütfen yetkili GRUNDIG satıcısı ile iletişim kurun. Arızalara video kayıt cihazları veya uydu alıcıları gibi harici cihazların da neden olabileceğini unutmayın.

Sorun	Olası neden	Çözümü
Ekran açık (karlı), ama kanal yok	Anten kablosu	Anten kablosu takılı mı?
	Programlanmış TV kanalı yok	Kanal aramasını başlatın
Düşük görüntü kontrastı	Görüntü ayarları yanlış ayarlanmış	Parlaklık, kontrast veya renk ayarını yapın
	Kanalda sorun var	Farklı bir kanalla test edin
Görüntü ve/veya seste parazit	Diğer cihazlardan parazit	Cihazın pozisyonunu değiştir
Gölge, yansıma	Kanal ayarı	Otomatik veya manuel kanal ayarı/ ince ayar
	Anten	Anten kablosunu veya sistemi kontrol ettirin
Renk yok	Renk yoğunluğu maksimumda	Rengi açın
	TV standart ayarı (ayar seçeneği varsa)	Doğru renk standardını seçin
Görüntü var ses yok	Kanalda sorun var	Başka bir kanalla test edin
	Ses minimuma ayarlanmıştır	Sesi açın
Teletext yok veya hatalı	Kanalda sorun var	Başka bir kanalla test edin
	Televizyon istasyonu (teletext yok) veya anten sistemi	ince ayar ve gölgeler için başka bir kanalı test edin
	İstasyon sinyali çok zayıf	Anten sistemini kontrol edin
Uzaktan kumanda çalışmıyor	Optik bağlantı yok	Uzaktan kumandayı televizyon setine doğru tutun
	Uzaktan kumanda pilleri	Pilleri kontrol edin, gerekirse değiştirin
	Çalışma koşulu tanımsız	Ana güç düğmesine basarak televizyonu yaklaşık 2 dakika kapatın
Görüntü bilgisayar modunda koyu	Bilgisayardaki görüntü çözünürlüğü ve görüntü frekansı yanlış	Bilgisayardaki ayarı değiştirin (örneğin görüntü çözünürlüğü 1280 x 768, görüntü frekansı 60Hz).

NOT:

Bu, Sınıf A kapsamında bir üründür. Çalışma sırasında, cihaz radyo parazitine neden olabilir. Bu durumda, kullanıcının bunu düzeltmesi gerekebilir. Lütfen uzman yetkili satıcınızla iletişim kurun.

