



*Çay makinesi  
Kullanma kılavuzu*

*K - 3282 IM/P/C*

## Lütfen önce bu kılavuzu okuyun!

Değerli Müşterimiz,

Modern tesislerde üretilmiş ve titiz kalite kontrol işlemlerinden geçirilmiş olan ürününüzün size en iyi verimi sunmasını istiyoruz.

Bunun için, bu kılavuzun tamamını, ürünü kullanmadan önce dikkatle okuyun ve bir başvuru kaynağı olarak saklayın.

## Kullanma kılavuzu ürünü hızlı ve güvenli bir şekilde kullanmanıza yardımcı olur.

- Ürünü kurmadan ve çalıştırmadan önce kullanma kılavuzunu okuyun.
- Özellikle güvenlikle ilgili bilgilere uyun.
- Daha sonra da ihtiyacınız olabileceği için kullanma kılavuzunu kolay ulaşabileceğiniz bir yerde saklayın.
- Ayrıca ürün ile birlikte ilave olarak verilen diğer belgeleri de okuyun.

Bu kullanma kılavuzunun başka modeller için de geçerli olabileceğini unutmayın. Modeller arasındaki farklar kılavuzda açık bir şekilde vurgulanmıştır.



# İÇİNDEKİLER

---

<b>1</b>	<b>Güvenlik Uyarıları</b>	<b>2</b>
<b>2</b>	<b>Cihazın Teknik Özellikleri</b>	<b>3</b>
<b>3</b>	<b>Kullanım Öncesi Genel Bilgiler</b>	<b>4</b>
<b>4</b>	<b>Kullanım ve Temizlik</b>	<b>4-6</b>
<b>5</b>	<b>Problemler ve Çözümleri</b>	<b>7</b>
<b>6</b>	<b>Tüketici Hizmetleri</b>	<b>8</b>

---

# 1 Güvenlik Uyarıları

- Su ısıtıcısında su yokken veya kullanılmadığında ana şalter mutlaka "0" durumunda bulunmalıdır.
- Kaynatma şalteri açık iken (  konumu), su ısıtıcı bölümünün üzerinde demlik veya kapak mutlaka bulunmalıdır. Aksi halde cihaz, suyun kaynadığını algılayarak enerji tasarrufuna geçmeyecektir.
- Su ısıtıcısına konulan su miktarı maksimum ve minimum seviye sınırları içerisinde (0.5 - 1.8 lt) olmalıdır. Bu sınırlar su ısıtıcısı üzerinde işaretlenmiştir. Fazla su konulduğunda kaynarken taşma yapabilir. Suyun minimum seviye sınırının altına inmemesine de özen gösteriniz, su azaldığında ilave ediniz.
- Cihazınızda sadece kendi enerji iletim tabanını kullanınız.
- Su ısıtıcısı ve enerji iletim tabanını kesinlikle suya daldırmayınız. Su doldururken cihazı enerji iletim tabanı üzerinden alınız.
- Su ısıtıcısına sudan başka birşey kesinlikle koymayınız.
- Çay doldurmak üzere demliği alırken, tabanını oturduğu yüzeyden sıyrarak çekiniz. Böylece demlik tabanına birikmiş olan damlacıklar su ısıtıcısının içerisine dökülecektir.
- Kaynarken çıkan buhardan elinizi koruyunuz ve daima cihazı sapından tutunuz.
- Ürününüz, fiziksel (görsel, işitsel) veya zihinsel engelliler, çocuklar ve deneyim, bilgi eksikliği olan kişiler tarafından, güvenliklerinden sorumlu bir kişinin gözetimi olmaksızın, kullanılmamalıdır.
- Çocuklar ürün kullanılırken gözetim altında bulundurulmalı ve çocukların ürün ile oynamadıklarından emin olunmalıdır.
- Cihazınızı mutlaka topraklı bir prize takınız. Uzatma kordonu kullanıldığında yine topraklı ve kablo kesitinin 0.75 mm<sup>2</sup> olmasına dikkat ediniz. Kordonu mutfakta yanan ocaktan uzak tutunuz.
- Şebeke kablosu hasar gördüğünde yetkili servis tarafından değiştirilmelidir.
- Bu cihaz sadece ev kullanımları içindir.

## 2 Cihazın Teknik Özellikleri

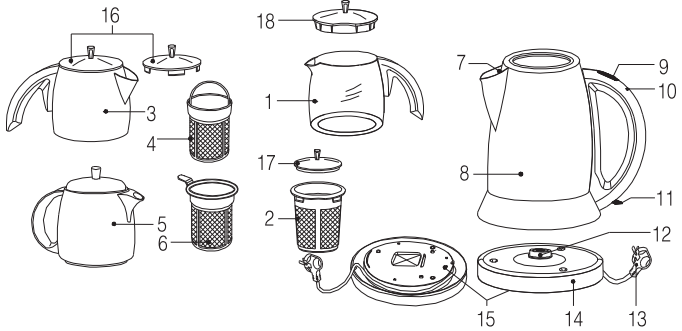

- 1- Cam demlik (K-3282 C)
- 2- Cam demlik paslanmaz çay filtresi
- 3- Inox demlik (K-3282 IM)
- 4- Inox demlik paslanmaz çay filtresi
- 5- Porselen demlik (K-3282 P)
- 6- Porselen demlik paslanmaz çay filtresi
- 7- Paslanmaz su filtresi (K-3282 IM/P/C)
- 8- Su ısıtıcısı
- 9- Kaynatma şalteri

- 10- Isıtıcı pilot ışığı
- 11- Ana şalter
- 12- Enerji iletim kontaktları
- 13- Şebeke kablosu
- 14- Enerji iletim tabanı
- 15- Kablo sarma yatağı
- 16- Su ısıtıcısı kapağı
- 17- Cam demlik kapağı
- 18- Alternatif cam demlik kapağı (Filtresiz kullanım için)

<b>Gerilim</b>	: 220 -240 V ~ 50 Hz
<b>Çekilen güç (kaynatma)</b>	: 1650 W
<b>Çekilen güç (kaynar tutma)</b>	: 135 W
<b>İzolasyon sınıfı</b>	: I
<b>Kaynatma grubu su hacmi</b>	: 1.8 Litre
<b>Demlik hacmi</b>	: 0.7 Litre
<b>Su ısıtıcısı bağlantısı</b>	: Kablosuz, 360° dönebilir
<b>Kaynama kontrolü</b>	: Otomatik
<b>Emniyet termostatı</b>	: Var, iki adet (otomatik)
<b>Demlik</b>	: Inox (K-3282 IM), Cam (K-3282 C), Porselen (K-3282 P)
<b>Çay filtresi</b>	: Paslanmaz çelik
<b>Şu filtresi</b>	: Paslanmaz çelik

Ürünün üzerinde bulunan işaretlemelerde veya ürünle birlikte verilen diğer basılı dokümanlarda beyan edilen değerler, ilgili standartlara göre laboratuvar ortamında elde edilen değerlerdir. Bu değerler, ürünün kullanım ve ortam şartlarına göre değişebilir.

### 3 Kullanım Öncesi Genel Bilgiler

Tiryaki, klasik anlamda çay demlemek için tasarlanmış çok pratik bir cihazdır. Çalıştırıldığında kısa zamanda suyu kaynatır ve otomatik olarak enerji sarfiyatını %90 oranında azaltarak kaynar tutma konumuna geçer. Bu konumda, suyu minimum seviyede kaynatarak hem gereksiz buharlaşmayı önler, hem de demlikteki çayın devamlı sıcak kalmasını ve enerji tasarrufu sağlar. Isıtıcıya su ilave edildiğinde kaynamanın kısa zamanda gerçekleşmesi için tekrar kaynatma şalteri açık konuma getirilir. Su kaynadığında, ısıtma yine otomatik olarak minimum seviyeye inerek suyun kaynar kalması sağlanır. Özet bir anlatımla ısıtıcıya su konulduktan sonra ana şalter ile kaynatma şalteri açılır ve çay servisi bittiğinde ana şalter kapatılır. Aradaki zamanda suyun kaynar, demliğin sıcak kalması ve minimum enerji sarfiyatı için gereken, cihaz tarafından otomatik olarak yapılır. Su ısıtıcısında su olmadan veya minimum sınırından az iken ana

şalter açılmamalıdır. Su bittiğinde de ana şalter kapatılmalıdır. Emniyet bakımından böyle durumlar için cihaz iki adet termostat ile korunmuş olup, susuz kaldığında bu sigortalar devreyi açar ve su ilave edildiğinde tekrar çalışmaya başlar.

Tiryaki, mutfakta su ısıtıcısı olarak da kullanılabilir. Bu durumda su ısıtıcı grubunun üzeri cihazla birlikte verilen özel kapak ile kapatılır. Enerji tasarrufu konumunda suyu devamlı kaynar durumda muhafaza eden cihaz, mutfakta çalışırken el altında devamlı olarak kaynar su bulunmasını sağlar. Kaynar durumda beklerken ısıtma minimum olduğundan, mevcut su buharlaşıp bitmeden uzun süre hazır olarak bekleyebilmektedir. Su ısıtıcısında kaynamanın hemen öncesinde meydana gelen ve buharlaşmanın oluşturduğu ses normal olup, kaynama ile sona ermektedir.

### 4 Kullanım ve Temizlik

#### Çay Hazırlama

Cihazınızın enerji iletim tabanı altına sarılı bulunan şebeke kablosunu yeterli miktarda açarak topraklı bir prize takınız. Cihaz kullanılmadığı zamanlarda ana şalter kapalı olmak şartı ile bu ünitenin mutfakta devamlı olarak prize takılı kalması kolaylık sağlayacaktır.

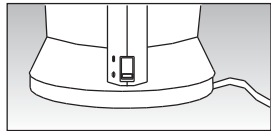

Su ısıtıcısına demlemek istediğiniz çay miktarına göre maksimum ve minimum sınırları arasında su doldurunuz.



Su ısıtıcısını enerji iletim tabanına yerleştiriniz.

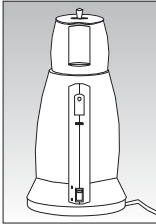

Demlik kapağını açarak çay filtresini yerinden çıkarınız. Filtreye yeteri kadar çay koyup üzerinden bir miktar soğuk su geçirdikten sonra demliğe yerleştiriniz.

Çayı demledikten sonra filtreyi çıkarmak isterseniz ya da çay filtresini kullanmak istemezseniz alternatif cam demlik kapağını kullanmalısınız.

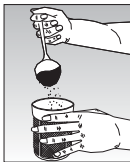

Ana şalteri (I), ve kaynatma şalterini de (☁) konumuna getirerek açınız.

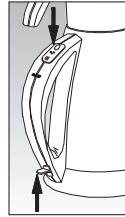

Sap üzerindeki kırmızı pilot ışığı yanacak ve su ısınmaya başlayacaktır. Konulan su miktarına bağlı olarak 3-8 dakika içerisinde su kaynamaya başlayacak ve kaynatma şalteri otomatik olarak kapalı (☁) konuma geçerek suyu minimum seviyede kaynar durumda tutmak ve enerji tasarrufu sağlamak üzere ısıtma gücünü azaltacaktır.

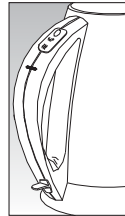

Bu sırada sap üzerindeki kırmızı ışık sönerken yeşil ışık yanacaktır.

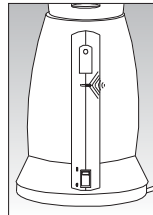

Çayı, kaynamış su ile demleyerek demliği yerine koyunuz. Gerekli ise su ısıtıcısına su ilave ediniz. Eğer su ilave ederseniz tekrar kaynatma şalterini açık konuma getiriniz.

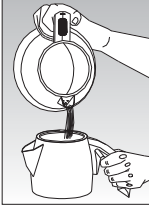

### Su Isıtma

Tiryaki, mutfakta gerektiğinde su ısıtma ve kaynatma için de kullanılabilir. Bunun için çay hazırlamada olduğu gibi su ısıtma grubuna su doldurularak enerji iletim tabanına yerleştirilir ve cihazla birlikte verilen ısıtma grubu kapağı kapatılarak ana şalter ve kaynatma şalteri açılır. Cihaz çay hazırlamada anlatıldığı gibi suyu kısa sürede kaynatıktan sonra kaynar tutma konumuna geçer ve su ısıtıcı mutfakta iş yapıldığı sürece bu şekilde açık bırakıldığında devamlı kaynar su hazır olur. Su ilave edildiğinde kısa zamanda kaynamayı sağlamak için kaynatma şalteri tekrar (☺) konumuna getirilir.

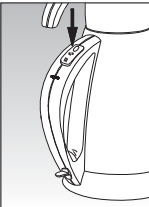

### Temizlik ve Bakım

Çay servisi veya su ısıtma işlemi bittiğinde önce mutlaka ana şalter kapatılmalıdır (0).

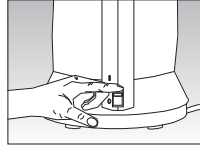

Demlik ve filtre elde veya bulaşık makinasında yıkanabilir. Inox demlik bulaşık makinasında çizilebileceğinden, tercihen sıvı deterjan kullanılarak elde yıkanması gerekir. Su ısıtıcısında bulunan su boşaltılır ve bu bölüm kuru veya nemli bir bezle silinir, kesinlikle suya daldırılarak yıkanmaz.

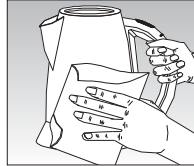

Zamanla kullanılan suyun içerisinde bulunan kireç, ısıtıcı tabanı üzerinde birikir yanarak kahverengi bir kat oluşturacak ve ısıtıcının verimini düşürecektir. Bu durumda bir miktar su kaynatıldıktan sonra şalter kapatılarak, piyasada satılan kireç çözücüler, bir miktar sirke veya limon tuzu ile hazırlanmış su, kaynatılmış su içerisine karıştırılır ve bir süre bekledikten sonra çözülen kireç çalkalanarak atılır. Daha sonra temiz su ile iyice durulamayı unutmamak gerekir.

## 5 Problemler ve Çözümleri

### Su kaynatmıyor

- Isıtıcı, kaynatma şalteri, on-off anahtarı veya enerji iletim kontakları bozulmuş olabilir.>>>Yetkili servise başvurunuz.
- Kaynatma şalteri ve on-off anahtarı "on" konumunda değil.>>>Kaynatma şalteri ve on-off anahtarı "on" konumuna getiriniz.
- Susuz kaldığı için güvenlik termostatu devreye girerek, ürünü çalıştırmamaktadır.>>>Ürünün soğumasını bekleyiniz veya içine soğuk su koyarak soğutunuz.

### Sürekli kaynatıyor

- Kapak veya demlik su ısıtıcısı üzerine konmamış.>>>Su ısıtıcısının kapağını kapatınız veya demliği su ısıtıcısının üzerine koyunuz.
- Kaynatma şalteri bozuk.>>>Yetkili servise başvurunuz.

### Suyu geç ısıtıyor

- Su ısıtıcı tabanında aşırı kireç birikmiş.>>>Kullanma kılavuzunda önerilen şekilde ürünün içindeki kireci temizleyiniz.
- Kaynatma şalteri kaynatma pozisyonuna getirilmemiş.>>>On-off anahtarı "on" durumundayken, kaynatma şalterini de kaynatma pozisyonuna getiriniz.

### On-off anahtarı tutmuyor

- Su ısıtıcı tabanında aşırı kireç birikmiş.>>>Kullanma kılavuzunda önerilen şekilde ürünün içindeki kireci temizleyiniz.

## 6 Tüketici Hizmetleri

Değerli Müşterimiz,

Sizlere iyi ürün vermek kadar, iyi hizmet vermenin de önemine inanıyoruz. Bu nedenle siz bilinçli tüketicilere çok geniş kapsamlı yeni hizmetler sunmaya devam ediyoruz.

Yetkili Servislerimizin haftanın 7 günü 09:00 - 22:00 saatleri arasında hizmet vermeye başlamasının ardından, Arçelik Çağrı Merkezi haftanın 7 günü 24 saat yeni telefon numarası 444 0 888 ile canlı olarak hizmet vermeye başladı. Doğrudan bu numarayı çevirerek Arçelik Çağrı Merkezine başvurabilir ve arzu ettiğiniz hizmeti talep edebilirsiniz.

**Arçelik Çağrı Merkezi**

**444 0 888**

(Sabit telefonlardan veya cep telefonlarından alan kodu çevirmeden\*)

**Diğer Numara:**

**(0216) 585 8 888**

\* Sabit telefonlardan yapılan aramalarda şehir içi arama tarifi üzerinden, cep telefonu ile yapılan aramalarda ise GSM-GSM tarifi üzerinden ücretlendirme yapılmaktadır.

Çağrı Merkezimize ayrıca [www.arcelik.com.tr](http://www.arcelik.com.tr) adresindeki Tüketici Hizmetleri bölümünde bulunan formu doldurarak ya da 0216 585 8 888 nolu telefonu arayarak ya da 0216 423 23 53 nolu telefona faks çekerek de ulaşabilirsiniz.

Yazılı başvurular için adresimiz: Arçelik Çağrı Merkezi, Ankara Asfaltı Yarı, 34950 Tuzla/İSTANBUL

Aşağıdaki önerilere uymanızı rica ederiz.

1. Ürününüzü aldığınızda Garanti Belgesini Yetkili Satıcıya onaylatırınız.
2. Ürününüzü kullanma kılavuzu esaslarına göre kullanınız.
3. Ürününüzle ilgili hizmet talebiniz olduğunda yukarıdaki telefon numaralarından Çağrı Merkezimize başvurunuz.
4. Hizmet için gelen teknisyene "teknisyen kimlik kartı"nı sorunuz.
5. İşiniz bittiğinde servis teknisyeninden "HİZMET FİŞİ" istemeyi unutmayınız. Alacağınız Hizmet Fişi, ilerde ürününüzde meydana gelebilecek herhangi bir sorunda size yarar sağlayacaktır.
6. Kullanım ömrü: 7 yıldır. (Ürünün fonksiyonunu yerine getirebilmesi için gerekli yedek parça süresi.)



## Garanti ile ilgili olarak müşterinin dikkat etmesi gerekten hususlar

Arçelik tarafından verilen bu garanti, Çay Makinesi'nin normalin dışında kullanılmasından doğacak arızaların giderilmesini kapsamadığı gibi, aşağıdaki durumlar da garanti dışıdır:

1. Kullanma hatalarından meydana gelen hasar ve arızalar,
2. Ürünün müşteriye tesliminden sonraki yükleme, boşaltma ve taşıma sırasında oluşan hasar ve arızalar,
3. Voltaj düşüklüğü veya fazlalığı; hatalı elektrik tesisatı; ürünün etiketinde yazılı voltajdan farklı voltajda kullanma nedenlerinden meydana gelecek hasar ve arızalar,
4. Yangın ve yıldırım düşmesi ile meydana gelecek arızalar ve hasarlar.
5. Ürünün kullanım kılavuzlarında yer alan hususlara aykırı kullanılmasından kaynaklanan arızalar.

Ürüne yetkisiz kişiler tarafından yapılan müdahalelerde ürüne verilmiş garanti sona erecektir.

Yukarıda belirtilen arızaların giderilmesi ücret karşılığında yapılır.

Ürünün kullanım yerine montajı ve nakliyesi ürün fiyatına dahil değildir.

Garanti belgesinin tekemmül ettirilerek tüketiciye verilmesi sorumluluğu, tüketicinin malı satın aldığı satıcı, bayi, acenta ya da temsilciliklere aittir. Garanti belgesi üzerinde tahrifat yapıldığı, ürün üzerindeki orijinal seri numarası kaldırıldığı veya tahrif edildiği takdirde bu garanti geçersizdir.

Ürününüz Arçelik A.Ş. adına Eksen A.Ş. Gebze Organize Sanayi Bölgesi No: 602  
Gebze - Kocaeli / Türkiye tarafından ürettirilmiştir.

Ürününüzün CE uygunluğu TÜV Rheinland Am Grauen Stein, Köln 51105 Deutschland  
Tel: +49 221 8063087 tarafından onaylanmıştır.

Çağrı Merkezi

**444 0 888**

Diğer Numara

**0216 585 8 888**

ARÇELİK A.Ş. Tuzla 34950 İstanbul  
Telefon (0216) 585 85 85 Faks (0216) 423 23 53

ARÇELİK Çay Makinesi'nin, kullanma kılavuzunda gösterildiği şekilde kullanılması ve Arçelik'in yetkili kaldığı Servis elemanları dışındaki şahıslar tarafından bakım, onarım veya başka bir nedenle müdahale edilmemiş olması şartıyla, bütün parçaları dahil olmak üzere tamamı malzeme, işçilik ve üretim hatalarına karşı 2 (İKİ) YIL SÜRE İLE GARANTİ EDİLMİŞTİR.

Garanti kapsamı içinde gerek malzeme ve işçilik gerekse montaj hatalarından dolayı arızalanması halinde yapılan işlemler için işçilik masrafı, değiştirilen parça bedeli ya da başka bir ad altında hiçbir ücret talep edilmeyecektir. Garanti süresi içinde yapılacak onarımlarda geçen süre, garanti süresine ilave edilir. Tamir süresi en fazla 20 iş günüdür. Bu süre mamulün yetkili servis atölyelerimize, yetkili servis atölyelerimiz bulunmaması durumunda Yetkili Satıcılarımıza veya Firmamıza bildirildiği tarihten itibaren başlar. Ürünün arızasının 10 iş günü içerisinde giderilememesi halinde Arçelik A.Ş. ürünün tamiri tamamlanuncaya kadar, benzer özelliklere sahip başka bir ürünü, müşterinin kullanımına tahsis edecektir.

Arızanın giderilmesi konusunda uygulanacak teknik yöntemlerin tespiti ile değiştirilecek parçaların saptanması tamamen firmamıza aittir. Arızanın giderilmesi ürünün bulunduğu yerde veya Yetkili Servis atölyelerinde yapılabilir. Müşterimizin buna onayı şarttır.

Ancak;

Tüketicinin onarım hakkını kullanmasına rağmen malın;

-Tüketicisy teslim edildiği tarihten itibaren, garanti süresi içinde kalmak kaydıyla, bir yıl içerisinde en az dört defa veya imalatçı-üretici ve/veya ithalatçı tarafından belirlenen garanti süresi içerisinde altı defa arızalanmasının yanı sıra, bu arızaların maldan yararlanılmamaı sürekli kalması,

-Tamiri için gereken azami süresinin aşılması,

-Firmamızın servis istasyonunun, servis istasyonunun mevcut olmaması halinde sırayla satıcısı, bayii, acentesi temsilciliği ithalatçısı veya imalatçı-üreticisinden birisinin düzenleyeceği raporla arızanın tamirini mümkün bulunmadığının belirlenmesi, durumlarında tüketici malın ücretsiz değiştirilmesini, bedel iadesi veya ayıp oranda bedel indirimi talep edebilir. Garanti belgesi ile ilgili olarak çıkabilecek sorunlar için T.C. Gümrük ve Ticaret Bakanlığı Tüketicinin Korunması ve Piyasa Gözetim Genel Müdürlüğü'ne başvurulabilir. Bu Garanti Belgesi'nin kullanılmasına 4077 sayılı Tüketicinin Korunması Hakkında Kanun ile bu Kanun'a dayanılarak yürürlüğe konulan Garanti Belgesi Uygulama Esaslarına Dair Yönetmelik uyarınca, T.C. Gümrük ve Ticaret Bakanlığı Tüketicinin Korunması ve Piyasa Gözetim Genel Müdürlüğü tarafından izin verilmiştir.

Arçelik A.Ş.

Genel Müdür

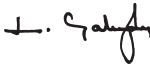

Genel Müdür Yardımcısı



Seri No: \_\_\_\_\_

Tip: K 3282 IM/P/C \_\_\_\_\_

Teslim Tarihi, Yeri: \_\_\_\_\_

Fatura Tarihi, No: \_\_\_\_\_

Satıcı Firma Ünvanı: \_\_\_\_\_

Adres: \_\_\_\_\_

Tel-Faks: \_\_\_\_\_

Satıcı Firma (Kaşe ve İmza): \_\_\_\_\_

Bu belge, T.C. Gümrük ve Ticaret Bakanlığı'nın 85453 no'lu ve 22.06.2010 izin tarihli belgesine göre düzenlenmiştir.

Bu bölümü, ürünü aldığımız Yetkili Satıcı imzalayacak ve kaşeleyecektir.