

AUS GUTEM GRUND

GRUNDIG

COLOR TELEVISION

GR 32-120 FHD 100 HZ S LCD TV

tr

4 KURULUM VE GÜVENLİK

6 GENEL BİLGİLER

- 6 Televizyonunuzun benzersiz özellikleri
- 6 Dijital kanalları alma
- 7 Çevre koruma ile ilgili önemli notlar
- 7 Enerji tasarrufu ile ilgili yapılması gerekenler

8 BAĞLANTI/HAZIRLIK

- 8 Anteni ve elektrik kablosunu bağlama
- 9 Uzaktan Kumandaya Pil Takma

10 GENEL BAKIŞ

- 10 Televizyon cihazının bağlantıları
- 11 Televizyon cihazının üzerindeki kumanda elemanları
- 12 Uzaktan kumanda - ana fonksiyonlar
- 13 Uzaktan kumanda - tüm fonksiyonlar

14 AYARLAR

- 14 İlk kurulumu ve televizyon kanallarını arama...
- 14 Dil, ülke ve çalışma modunun seçilmesi
- 15 Uydu sinyali ile televizyon kanallarının aranması
- 17 Karasal dijital televizyon kanallarının aranması
- 17 Kablolu dijital televizyon kanallarının aranması
- 18 Dijital istasyonlar için kayıtlı kanalların değiştirilmesi
- 20 Görüntü ayarları
- 21 Ses ayarları

23 TELEVİZYONUN ÇALIŞMASI

- 23 Temel fonksiyonlar
- 24 Zoom fonksiyonu
- 24 Zap fonksiyonu
- 24 Elektronik TV rehberi
- 25 Görüntü formatını değiştirme

26 USB KAYIT

- 26 Televizyon programlarının kaydedilmesi ve sonradan izlenmesiyle ilgili bilgiler
- 26 Harici veri ortamını kullanırken geçerli olan olası kısıtlamalar
- 27 Harici veri ortamının bağlanması
- 27 USB Kayıt ayarları
- 29 Zaman kaydırma - programları duraklatma
- 29 Kaydetme
- 30 Kayıt için program ayarı
- 32 Oynatma
- 32 Kayıtlı dosyalar listesinden bir yayın seçme
- 32 Kaydedilmiş dosyalar menüsünden yayınların silinmesi

33 TELETEKST MODU

- 33 TOP text veya FLOF text modu
- 33 Ek fonksiyonlar

34 KONFOR FONKSİYONLAR

- 34 AYARLAR menüsünü açma
- 34 Dil Ayarları
- 35 Tarih ve Saat Ayarları
- 35 Zamanlayıcı Ayarları
- 36 Ebeveyn Ayarları
- 37 Yazılımı güncelleme
- 37 Televizyonu en baştaki durumuna sıfırlama

38 USB MODU

- 38 Dosya formatları
- 39 Harici veri ortamının bağlanması
- 40 Dosya tarayıcı
- 40 USB kurulum menüsündeki ayarlar
- 41 Oynatma/Çalma - Temel fonksiyonlar
- 42 İlave oynatma fonksiyonları

43 HARİCİ CİHAZLARI KULLANMA

- 43 DIGI LINK
- 45 Yüksek çözünürlük - HD ready
- 45 Bağlantı seçenekleri
- 46 Harici cihaz bağlama
- 47 Kulaklıklar
- 48 Hi-fi sistemi

49 BİLGİSAYAR MONİTÖRÜ MODU

- 49 Bilgisayarı bağlama
- 49 Bilgisayar için kanal pozisyonunu seçme
- 49 Bilgisayar için ayarlar

50 ORTAK ARAYÜZLE ÇALIŞTIRMA

- 50 Ortak Arayüz nedir?
- 50 CA modülünü takma
- 50 CA modülü ve akıllı kartlar için erişim kontrolü

51 ÖZEL AYARLAR

- 51 Uydu bağlantılı tüm dijital televizyon istasyonlarının otomatik olarak aranması
- 52 Uydu bağlantılı dijital televizyon istasyonlarının manuel aranması
- 52 LNB Ayarları
- 53 Motorlu anten ayarları (DiSEqC 1.2)
- 54 Kablo bağlantılı dijital televizyon istasyonlarının otomatik olarak aranması
- 55 Kablo bağlantılı dijital televizyon istasyonlarının manuel aranması
- 55 Anten bağlantılı dijital televizyon istasyonlarının otomatik olarak ayarlanması
- 56 Anten bağlantılı dijital televizyon istasyonlarının manuel aranması
- 56 Analog televizyon kanallarını ayarlama
- 58 Analog istasyonlar için kayıtlı kanalların yerlerini değiştirme

60 BİLGİLER

- 60 Sinyal bilgilerini görüntüleme
- 60 Uzaktan kumandayı GRUNDIG cihazlar için önceden programlama
- 61 Teknik özellikler
- 62 Yetkili satıcılar için servis bilgileri
- 62 Çevre uyarısı
- 63 Sorun giderme

KURULUM VE GÜVENLİK

Televizyonunuzu kurarken lütfen aşağıdaki bilgilere dikkat edin.

- Bu televizyon, görüntü ve ses sinyallerini almak ve görüntülemek üzere tasarlanmıştır.
- Başka türlü bir kullanım kesinlikle yasaktır.
- En uygun izleme mesafesi köşeden köşeye ekran uzunluğunun 5 katıdır.
- Ekranı düşen dış ışık görüntü kalitesini bozar.
- Yeterli havalandırma sağlamak için duvar ünitesinin içinde, televizyonun etrafında yeterli boşluğu bıraktığınızdan emin olun.
- Televizyon seti kuru odalarda kullanım amacıyla tasarlanmıştır. Açık alanda kullanılabırsa, yağmur ve su sıçraması gibi nem yaratan koşullardan korunmasını sağlayın.
- Televizyon setini hiçbir şekilde neme maruz bırakmayın.
- İçindeki sıvı dökülüp güvenlik riski oluşturacağından televizyonun üstüne vazo gibi eşyaları koymayın.
- Televizyon setini sert, düz bir yüzeye yerleştirin.
- Televizyon setinin üzerine gazete gibi nesnelere, altına ise bez ya da benzer eşyaları koymayın.
- Soğutmayı olumsuz etkileyeceğinden, televizyon setini ısıtıcıların yakınına ya da doğrudan güneş ışığına maruz kalacağı yerlere yerleştirmeyin.
- Isı oluşması tehlikeli olabilir ve televizyon setinin kullanım ömrünü azaltır. Güvenlik nedenleriyle, zaman zaman sette oluşan her türlü kirliliği temizlemek üzere bir uzman çağırın.
- Televizyon setini hiçbir koşulda açmayın. Yanlış kullanımdan kaynaklanan hasarlar garanti kapsamında değildir.

- Elektrik kablosunun ya da güç kaynağının biriminin (cihazla birlikte verildiyse) hasarlı olmadığından emin olun.
- Televizyon seti yalnızca setle birlikte verilen elektrik kablosu/adaptör ile çalıştırılabilir.
- Yıldırımlar tüm elektrikli cihazlar için tehlikelidir. Televizyon seti kapalı olsa bile, şebekeye ya da anten kablosuna düşen yıldırım sete hasar verebilir. Fırtına sırasında her zaman elektrik ve anten fişlerini sökün.
- Ekranı yumuşak nemli bir bezle temizleyin. Yalnızca normal su kullanın.
- Yalnızca televizyonun muhafazasını verilen bezle silin. Yalnızca normal su kullanın.
- Cihazı nereye yerleştireceğinize karar verirken, mobilya yüzeylerinin çoğunun kimyasal katkıları içeren çeşitli tiplerdeki lake ya da plastik kaplı olduğunu unutmayın. Bunlar, cihazın ayaklarında korozyona yol açarak mobilyanın yüzeyinde çıkarması zor ya da imkansız olabilecek lekeler neden olabilir.
- LCD televizyonunuzun ekranı en yüksek kalite standartlarına uygundur ve piksel hataları bakımından kontrol edilmiştir.
- Üretimde yüksek derecede itina gösterilmesine rağmen teknolojik nedenlere bağlı olarak birkaç pikselin hatalı olma olasılığı vardır.
- Bu tür piksel hataları, DIN normuna belirlenen sınırlar dahilinde olması kaydıyla, cihazın garanti kapsamı uyarınca bir arıza olarak kabul edilmez.
- Yangın çıkmasını önlemek için, mumları veya diğer açık alev kaynaklarını her zaman bu üründen uzak tutun.



- Cihaz çalışırken başka cihazları bağlamayın. Bağlamadan önce diğer cihazları da kapatın.
- Cihazı elektrik prizine yalnızca harici cihazları ve anteni bağladıktan sonra takın.
- Elektrik fişine kolayca erişilebildiğinden emin olun.

Dikkat:

- Televizyonunuz için bir duvar montaj kiti kullanmayı istiyorsanız, duvar montaj kitinin montaj talimatlarını dikkatli bir şekilde okuduğunuzdan emin olun veya bu kiti uzman yetkili satıcınıza monte ettirin.
- Duvar montaj kitini satın alırken, televizyonun üzerindeki tüm sabitleme noktalarının karşılıklarının montaj kitinde de bulunduğundan ve montaj sırasında bunların hepsinin kullanıldığından emin olun.

Televizyonunuzun benzersiz özellikleri

- Televizyonunuz, Yüksek Çözünürlüklü (HD) olanlar da dahil dijital istasyonları (DVB-S, DVB-T ve DVB-C üzerinden) alıp izlemenize olanak tanır. Şu anda, Yüksek Çözünürlüklü dijital televizyon kanalları birçok ülkede izlenebilmektedir.
- Her ne kadar bu televizyon Ağustos 2010'dan bu yana mevcut DVB-S, DVB-T ve DVB-C standartlarını karşılıyor olsa da, gelecekteki DVB-S dijital uydu yayınları, DVB-T dijital karasal yayınları ve DVB-C dijital kablolu yayınlarıyla uyumluluğu garanti edilmemiştir.
- Bu televizyon tüm analog ve şifresiz dijital istasyonları alıp işleyebilir. Bu televizyon setinde tümleşik dijital ve analog alıcı bulunmaktadır. Dijital alıcı birimi, dijital istasyonlardan aldığı sinyalleri üstün bir ses ve görüntü kalitesi sağlayacak şekilde dönüştürür.
- TV rehberi (yalnızca dijital istasyonlar için) her türlü program değişikliğini size hemen gösterir ve sonraki birkaç güne ait tüm kanal programlarını gözden geçirmenizi sağlar. Her kanala ait ayrıntılı bilgiler - yayını yapan kanal tarafından sağlandıysa - elektronik program rehberinde de bulunmaktadır.
- Örneğin harici sabit disk, USB bellek çubuğu ya da dijital fotoğraf makinesi gibi çeşitli veri ortamlarını USB bağlantı noktasına bağlayabilirsiniz. Dosya tarayıcısı kullanarak, istediğiniz dosya biçimlerini (örneğin, MP4, MP3 ya da JPEG verileri) seçip oynatabilirsiniz.
- Zaman kaydırma fonksiyonunu kullanarak bir programı, hızlı ve kolay bir şekilde uzaktan kumanda ile durdurabilir ve daha sonra tekrar devam ettirebilirsiniz. Program harici veri ortamına kaydedilir.
- Fonksiyon Zaman Kaydırma özel bir teknik özelliğidir. USB harici veri ortamından oynatma sırasında, izlemekte olduğunuz yayınları durdurmak ve kaldığınız yerden ileri bir zamanda izlemeye devam etmek için uzaktan kumanda üzerindeki bir düğmeye basmanız yeterlidir. Bir kayıt işlemi sırasında, arşivden farklı yayınları seçebilir ve bunları izleyebilirsiniz.

Dijital kanalları alma

- Dijital uydu kanalları (DVB-S) alabilmek için uydu antenine ihtiyacınız vardır. Dijital kanalları (DVB-T) alabilmek için çatı ya da iç mekan antenine (kendi güç kaynağı bulunan pasif ya da aktif iç mekan anteni) ihtiyacınız vardır. DVB-C yayınlarını alabilmek için DVB-C'de yayın yapan kablolu yayın ağı anten kablosu, TV'ye bağlanmalıdır.
- Analog yayınların aksine, her kanalın kendi yayın frekansı yoktur. Bunun yerine, birkaç kanal bölgesel ya da ulusal düzeyde demetler olarak bilinen gruplar halinde birleştirilir.
- Çeşitli kanallardan alınan teleteks yayınında mevcut yayın bilgilerini bulabilir ya da TV rehberine veya internete göz atabilirsiniz.
- Özel yayın şirketlerine ait çeşitli dijital televizyon istasyonları şifrelidir (DVB-S, DVB-T ve DVB-C). Bu istasyonların seyredilmesinin yanı sıra kayıt ve kayıttan oynatma fonksiyonları yalnızca ilgili CI modülü ve SmartCard ile birlikte kullanılabilir. Özel ürünler satan mağazanıza danışın. Kamu yayıncılığı yapan kuruluşların yayınladığı istasyon aralığı (EinsExtra ve EinsFestival ile birlikte ARD, ZDF Info ile birlikte ZDF ve diğer tüm üçüncü taraf istasyonları) şifresizdir ve bir SmartCard olmadan alınabilir.

Çevre koruma ile ilgili önemli notlar

- Aşağıda anlatılan işlemler sayesinde, doğal kaynakların tüketimini azaltabilir ve elektrik faturalarınızı düşürerek para tasarrufu yapabilirsiniz.
- Televizyonunuzu birkaç gün boyunca kullanmayacaksanız, çevre ve güvenlikle ilgili gerekliliklerden dolayı fişini prizden çekin. Televizyonunuz bu durumda elektrik harcamayacaktır.
- Televizyonunuzu kapattığınızda elektrik bağlantısı kesilmeyecektir. Elektrik bağlantısını tamamen kesmek için fişini prizden çekin.
- Televizyonun üzerinde açma kapama düğmesi varsa, bu düğmeyi kullanarak cihazı kapatmanız da yeterli olacaktır. Böylece televizyonunuzun elektrik tüketimi hemen hemen Sıfır Watt'a inecektir.
- Televizyonunuz standby modundayken daha az enerji tüketir. Ancak, bazı televizyonlarda, cihazın doğru çalışabilmesi için standby modunda bırakılmasını gerektiren açılma zamanlayıcısı gibi bazı özellikler vardır.
- Cihazınız, parlaklık ayarı azaltıldığında daha az enerji harcayacaktır.

Enerji tasarrufu ile ilgili yapılması gerekenler

- Televizyonunuzu izlediğiniz zamanlarda açık olarak bırakmayınız, bekleme konumuna alınız. Eğer uzun süre televizyonunuzu kullanmayacak iseniz, kapalı konumda bırakınız.
- Televizyon izlediğiniz ortamdaki çevreden gelen gürültüyü önleyiniz. Televizyonunuzun ses seviyesini, yüksek seviyelere çıkartmamak enerji tasarrufu sağlar.
- Televizyonunuzun konumunu belirlerken, gün ışığının televizyonun ekranının ön tarafından almayacak şekilde, mümkünse ışığı ekranın arkasından alacak şekilde ayarlayınız. Bu sayede televizyonunuzun kontrast ayarını yükseltmeden kullanabilir ve enerji tasarrufu sağlarsınız.

Not:

- EEE yönetmeliğine uygundur.

BAĞLANTI/HAZIRLIK

Anteni ve elektrik kablosunu bağlama

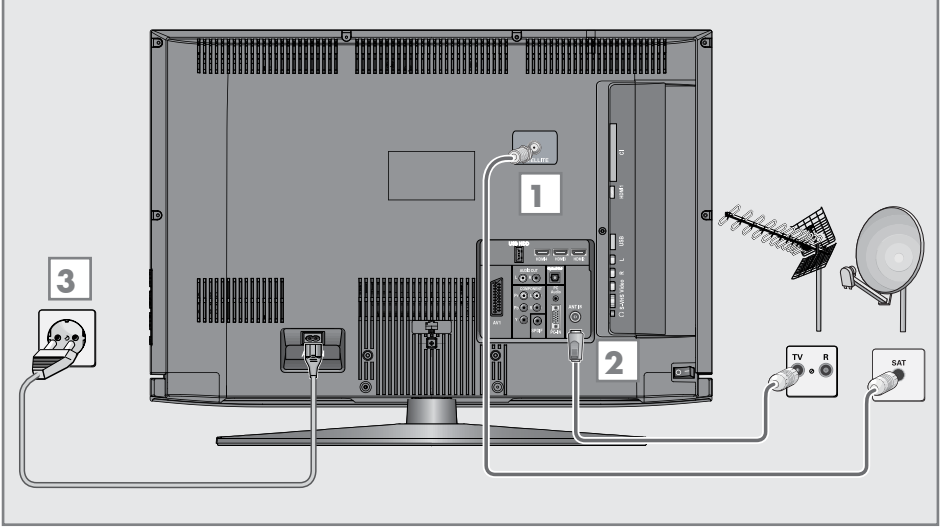

- 1 Dijital uydu istasyonları (DVB-S) için uydu antenini televizyon seti üzerindeki »SATEL-LITE« anten girişine takın;

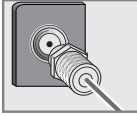

ve / veya

- 2a Karasal dijital istasyonları (DVB-T) için çatı ya da iç mekan antenini (kendi güç kaynağı bulunan pasif ya da aktif iç mekan anteni) televizyon setinin üzerindeki »ANT IN« anten girişine takın;

veya

- 2b kablolu TV ağının (DVB-C) dijital istasyonları için anten kablosunu televizyon seti üzerindeki »ANT IN« anten girişine takın.

veya

- 2c analog istasyonlar için anten kablosunu televizyon seti üzerindeki »ANT IN« girişine takın.

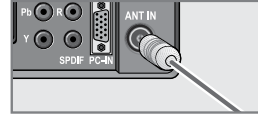

Not:

- İç mekan antenini bağlarken, yayını en iyi şekilde alana kadar anteni farklı konumlarda denemeniz gerekebilir.

- 3 Elektrik kablosunu duvardaki prize takın.

Not:

- Cihazı elektrik prizine yalnızca harici cihazları ve anteni bağladıktan sonra takın.
- Televizyonu yalnızca birlikte verilen elektrik kablosuyla uygun bir topraklı prize takın.
- Yürürlükteki güvenlik standartlarını karşılamayan adaptör fişi ya da uzatma kablosu kullanmayın. Elektrik kablosunun üzerinde değişiklik yapmayın.

Uzaktan Kumandaya Pil Takma

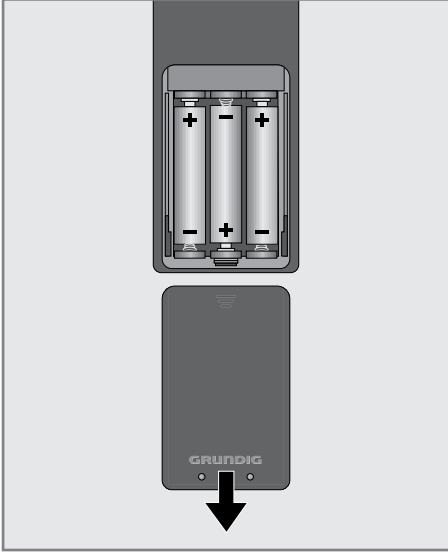

- 1 Kapağını çıkartarak pil yuvasını açın.
- 2 Pilleri yerleştirin (3 x 1,5 V micro, örneğin R03 veya AAA). Pil kutuplarına dikkat edin (pil yuvasının tabanında işaretlidir).
- 3 Pil yuvasını kapatın.

Not:

- Televizyon cihazınızın uzaktan kumandanın komutlarına artık tam olarak reaksiyon göstermiyorsa piller bitmiş olabilir. Bitmiş piller, kesinlikle pilyuvasında bırakılmamalıdır.
- Kullanılmış pillerden kaynaklanan zararlardan dolayı üretici sorumluluk kabul etmemektedir.

Çevre ile ilgili not

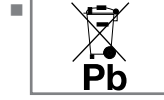

Pil veya cihaz ambalajı üzerinde bulunan bu sembol, bu cihazla birlikte verilen pilin evsel atık olarak değerlendirilmemesi gerektiğini göstermektedir. Bazı piller üzerinde, bu sembol kimyasal bir sembolle birlikte kullanılabilir. Pillerin içindeki civa oranı %0.0005'den fazlaysa civa için HG kimyasal sembolü, kurşun oranı %0.004'ten fazlaysa kurşun için Pb kimyasal sembolü eklenir. Ağır metal ihtiva etmeyenler de dahil olmak üzere, piller evsel atıklarla birlikte atılmamalıdır. Lütfen kullanılmış pilleri çevreye zarar vermeyecek şekilde imha edin. Bulduğunuz bölgedeki yasal yönetmelikleri öğrenin.

Televizyon cihazının bağlantıları

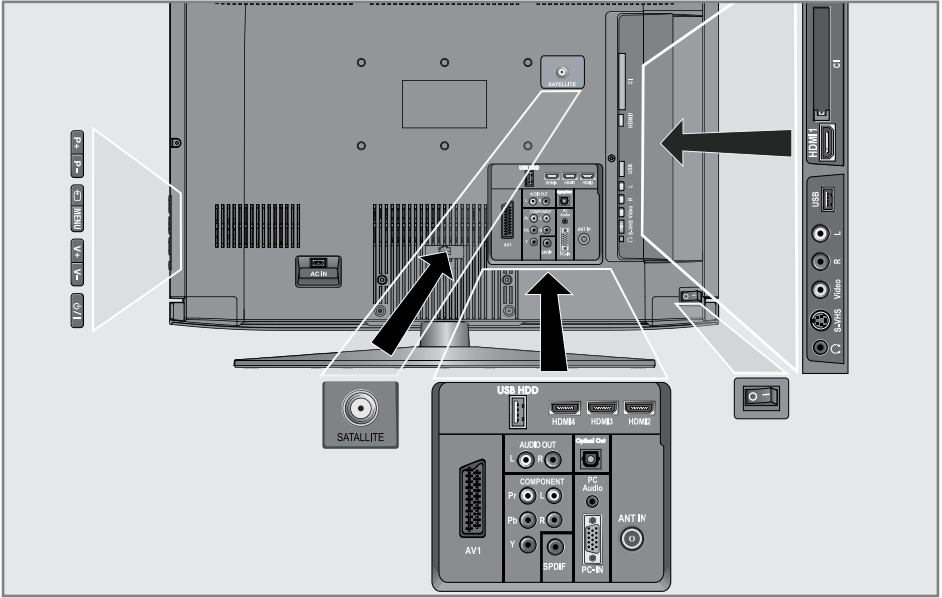

SATELLITE

Uydu anten soketi.

AV1

Euro/AV soketi (CVBS sinyali, RGB sinyali).

AUDIO OUT L R

Ses çıkışı.

COMPONENT

Y Pb Pr

Görüntü sinyali girişi (YUV sinyali).

L R

Ses sinyali girişi (YUV sinyali).

SPDIF

PCM/AC3 sinyalleri için ses çıkışı soketleri (koaksiyel). Dijital çok kanallı ses/görüntü amplifikatörü veya AV alıcısına bağlantı içindir.

Optical Out

PCM/AC3 sinyalleri için ses çıkışı soketleri (optik). Dijital çok kanallı ses/görüntü amplifikatörü veya AV alıcısına bağlantı içindir.

PC Audio

Bilgisayar için ses sinyali girişi.

PC-IN

VGA soketi, bilgisayar için görüntü sinyali girişi.

ANT IN

Anten soketi.

HDMI2

HDMI soketi, görüntü/ses sinyali girişi (HDMI).

HDMI3

HDMI soketi, görüntü/ses sinyali girişi (HDMI).

HDMI4

HDMI soketi, görüntü/ses sinyali girişi (HDMI).

USB HDD

Harici veri ortamı ve PVR fonksiyonu için USB Hard-disk soketi



Kulaklık bağlantısı (3.5 mm jak).

GENEL BAKIŞ

S-VHS	S-Video kamera için görüntü sinyali girişi.
Video	Kamera için görüntü sinyali girişi.
L R	Kamera için ses sinyali girişi.
HDMI1	HDMI soketi, görüntü/ses sinyali girişi (HDMI).
USB	Harici veri ortamı ve PVR fonksiyonu için USB soketi.
CI	Ortak arayüz yuvası.

Televizyon cihazının üzerindeki kumanda elemanları



Televizyonu stand-by konumundan açar ve stand-by konumuna geçirir. Televizyonun elektrik şebekesiyle bağlantısını kesmenin tek yolu fişini çekmektir.



Ses ayarını değiştirir. Menü fonksiyonlarını seçer.



Ana menüyü açar. »P+« veya »P-« düğmesiyle menü ögesini seçin. »V+« veya »V-« düğmesiyle fonksiyonu etkinleştirin. »V+« veya »V-« düğmesiyle fonksiyonu ayarlayın. »MENU« düğmesiyle menüyü kapatın.



AV kanalları için ön seçim menüsünü açar. Menü içerisinde »P+« veya »P-« düğmesiyle seçim yapın, »V+« veya »V-« düğmesiyle onaylayın.



Televizyonu stand-by konumundan açar. İstasyon seçimi. Menü içerisinde bir fonksiyon seçer.



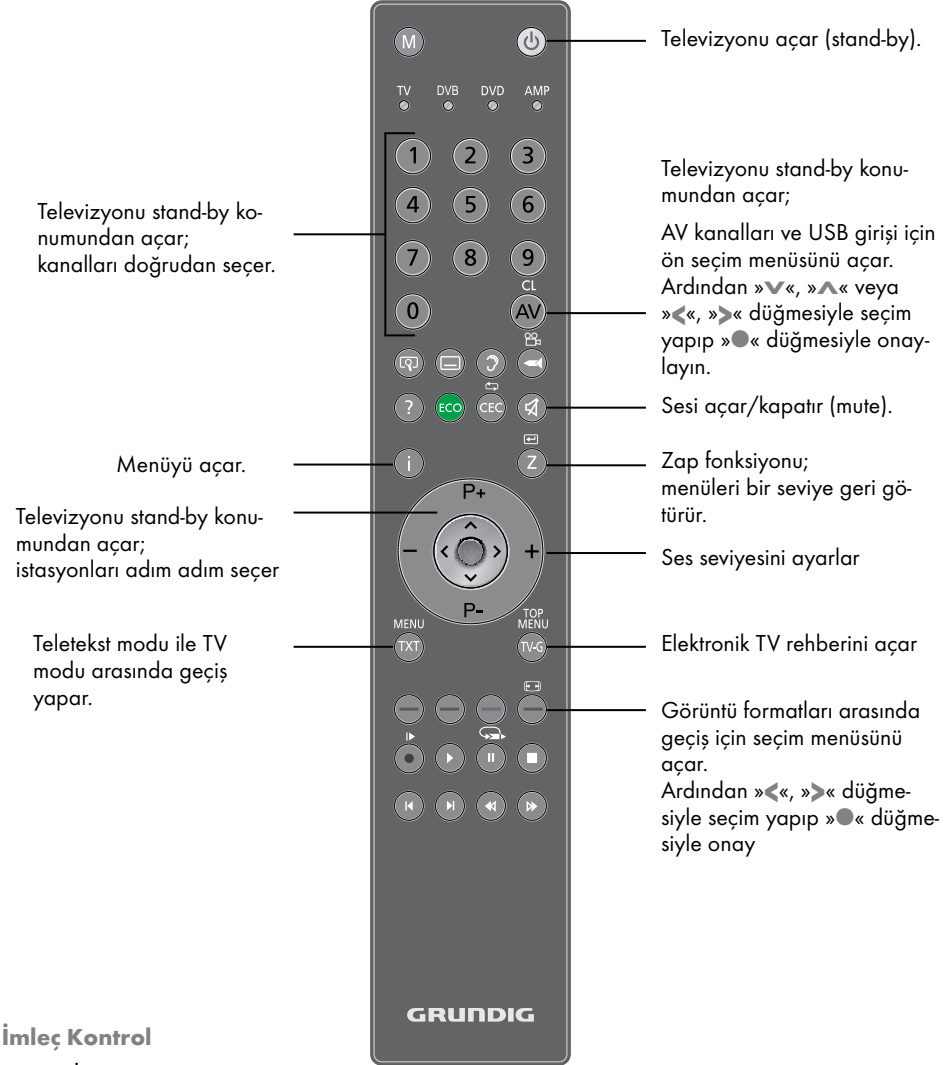









Uzaktan Kumanda - ana fonksiyonlar







İmleç Kontrol

- ▼ ▲ İmleci menülerde yukarı ve aşağı kaydırır.
- ◀ ▶ imleci menülerde sola/sağa hareket ettirir.
- Kanal listesini açar; çeşitli fonksiyonları etkinleştirir.

Uzaktan kumanda - tüm fonksiyonlar

-  Görüntüyü büyütür.
-  Farklı altyazılar seçer (dijital TV modunda).
-  Farklı ses dilini seçer (dijital TV modunda).
-  PVRnP menüsünü açar.
-  İstasyon ile ilgili bilgileri görüntüler.
- ECO** Bu tuş işsizdir.
- CEC** HDMI CEC cihaz listesini açar; Dosya tarayıcısında tekrar fonksiyonunu seçer.
-  (kırmızı) Teletext modunda sayfa seçer; Menülerde çeşitli fonksiyonları seçer / etkinleştirir.
-  (yeşil) Teletext modunda sayfa seçer; Menülerde çeşitli fonksiyonları seçer / etkinleştirir.
-  (sarı) Teletext modunda bölüm seçer; Menülerde çeşitli fonksiyonları seçer / etkinleştirir.
-  (mavi) Teletext modunda konuları seçer; Menülerde çeşitli fonksiyonları seçer / etkinleştirir.
-  Kaydı başlatır (dijital TV modunda kayıt yalnızca harici veri ortamı üzerindedir).
-  Dosya tarayıcısında oynatmayı başlatır; kayıtlı bir programda seçimi tekrarlar.
-  Durdurma; oynatmayı durdurur; canlı sinyal sırasında zaman kaydırması (dijital TV modunda yalnızca harici veri ortamı üzerinden).

-  Teletext modunda ekran bölme fonksiyonunu seçer; dosya tarayıcısında oynatmayı sonlandırır; PVR modunda kaydı veya oynatmayı sonlandırır.
-  Farklı ses ayarlarını seçer; Teletext modunda çift karakter boyutuna geçer; dosya tarayıcısında sonraki parça/ sonraki görüntü fonksiyonunu seçer.
-  Çeşitli görüntü ayarlarını seçer; teletext modunda sayfayı güncelleştirir. dosya tarayıcısında önceki parça/ önceki görüntüyü seçer.
-  Teletext modunda sayfa durdurma; dosya tarayıcısında geriye doğru görüntü aramayı başlatır.
-  Kanal listesini seçer (»Tüm Kanallar«, »FAV1« ila »FAV4«); teletext modunda cevapları gösterir; dosya tarayıcısında ileriye doğru görüntü aramayı başlatır.
- M** GRUNDIG dijital alıcı, sabit diskli GRUNDIG dijital alıcı (PDR), GRUNDIG DVD oynatıcı, GRUNDIG DVD kayıt cihazı veya GRUNDIG AV alıcı moduna geçirir.
»DR«, »DVD« veya »AMP« göstergesi yanana kadar »M« düğmesine basın.
Ardından istediğinizi seçin.
Düğmeye 10 saniye içinde basmazsanız, uzaktan kumanda televizyon moduna (»TV«) geri döner.
Ön programlamayı değiştirebilirsiniz, bkz. Sayfa 60.

İlk kurulumu ve televizyon kanallarını arama...

Bu televizyonda Uydu (DVB-S), Karasal (DVB-T), Kablolu (DVB-C) ve analog kanallarını arayan otomatik ayar fonksiyonu ile donatılmıştır.

Aramayı başlatıp televizyon kanallarını tercihi- nize göre favori listelerini kopyalayabilin ve sı- ralayabilirsiniz.

DVB-S uydu kanalları için 6000, DVB-T dijital ka- nallar için 1000 analog kanallar için 100, DVB-C dijital kanallar için 1000 analog kanallar için 100 kanal hafızası mevcuttur; bunlara uydudan, anten- den ya da kablolu yayından (analog kanallar) aldığınız TV kanallarını atayabilirsiniz.

Çeşitli ayarlar

Cihaza bağlı antanın türüne bağlı olarak, hangi televizyon kanallarını aramak istediğinize karar verebilirsiniz.

- Dijital uydu televizyon kanallarını aramak için sayfa 15'e bakınız.
Bu arama için iki farklı seçenek mevcuttur.
 - Kolay kurulum seçeneği seçildiğinde , örneğin uydu Astra 19° Doğu hazır temel ayarlar yüklenir; size yalnızca arama başlatmak kalır.
 - Gelişmiş kurulum seçeneği seçildiğinde , uydu sistemi ile ilgili tüm profesyonel ayarları yapmanız gerekmektedir.
- Dijital karasal televizyon kanallarının ayarlanması için bkz. sayfa 17.
- Dijital kablolu televizyon kanallarının ayarlanması için bkz. sayfa 17.
- Analog televizyon kanallarının ayarlanması için 56. sayfadaki "Özel Ayarlar" bölümüne bakın.
- Dijital televizyon kanal ayarları hakkında daha fazla bilgi için 52. sayfadan başlayan "Özel Ayarlar" bölümüne bakın.

Not:

- Dil ve ülke seçimini yapın ve ilgili bölümü omumaya devam edin.

Dil, ülke ve çalışma modunun seçilmesi

- 1 Televizyonu bekleme modundayken açmak için »U«, »1...0«, »AV« veya »P+« veya »P-« düğmesine basın.
 - Cihaz ilk kez açıldığında »Kurulum Rehberi« menüsü görünür.

Yardım:

- »Kurulum Rehberi« menüsü ekranda görünmezse, ayarı, 37. sayfada bulunan televizyonu fabrika ayarlarına döndürme hakkındaki talimatları izleyerek yapın.
- 2 Dili »<<«, »>>«, »v« veya »^« düğmesiyle seçin ve »●« düğmesiyle onaylayın.
- 3 »İlk Kurulum« seçeneğini »<<veya >>« düğmesiyle seçin ve »●« düğmesiyle onaylayın.

Notlar:

- »Demo Modu«, Mağzalarda özellik tanıtım amaçlıdır. Seçilmesi durumunda ekranın üst kısmında özellik logoları görüntülenir.
- »Demo Modundan« çıkmak için, 37. sayfada bulunan televizyonu fabrika ayarlarına döndürme hakkındaki talimatları izleyin.
- 4 »<< veya >>« düğmesiyle »mod seçimini yapıp »●« düğmesiyle onaylayın.
 - »Ev Modu« önceden ayarlı enerji tasarrufu sağlayan TV ayarlarıdır.
 - »Açılış Modu« normal TV ayarlarıdır.
- 5 Ülkeyi seçmek için »<<«, »>>«, »v« yada »^« düğmesine basıp »●« düğmesiyle onaylayın.
 - »Kaynak Ayarı« menüsü görüntülenir ve »Bağlantı Tipi« seçeneği işaretlidir.

Not:

- Aşağıdaki bölümde mevcut bağlı anten sistemine göre kanalların nasıl ayarlanacağı bilgisini bulabilirsiniz.

Uydu sinyali ile televizyon kanallarının aranması

Dijital Uydu istasyonlarını ayarlamak için iki yol vardır.

- A** Kolay kurulum,
tüm anten ayarları Astra 19.2° Doğu uydu istasyonları için önceden yapılandırılmış olarak gelir.
- B** Gelişmiş kurulum,
eğer istasyonlar farklı bir uydudan almak isteniyorsa anten ayarlarının (uydu, LNB Tipi, DISEqC Modu, LNB seçimi) alınmak istenen uyduya uygun yapılandırılması gerekir.

Kolay kurulum

- 1** »Kaynak Ayarı« menüsünde, »Bağlantı Tipi« ögesinden »◀« veya »▶« düğmesiyle »Uydu« ögesini seçin.
- 2** »◀« veya »▶« düğmesiyle mod seçimini yapın »●« düğmesiyle onaylayın.
- »Digitürk Modu« Digitürk üyeliğiniz varsa Digitürk kurulumu yapılır, seçili uydu EUTELSAT 7 ° Doğu ayarları hazırdr.
- »Standart Mod« Standart uydu kurulumu yapılır, seçili uydu TURKSAT 42 ° Doğu ayarları hazırdr.
- 3** »▼« veya »▲« düğmeleriyle »Kolay kurulum« ögesini seçin ve »●« düğmesiyle onaylayın.
- Diğer menü seçenekleri görüntülenir.
- 4** Aramaya başlamak için »■« yeşil düğmesine basın.
- »Arama Sonuçlar« menüsü görünür ve TV kanallarının aranmasına başlanır.
- Arama işlemi, alınan televizyon kanallarının sayısına bağlı olarak birkaç dakika sürebilir.
- »PROGRAM TABLOSU« görüntülediğinde arama işlemi sona ermiş demektir.
- Digitürk kurulumunda herhangi bir kanal bulunamazsa gelişmiş kurulum yapın.

Not:

- Arama işlemi, bitmeden önce »i« düğmesiyle sona erdirilebilir.

Gelişmiş kurulum

- 1** »Kaynak Ayarı« menüsünde, »Bağlantı Tipi« ögesinden »◀« veya »▶« düğmesiyle »Uydu« ögesini seçin »●« düğmesiyle onaylayın.
- 2** »◀« veya »▶« düğmesiyle mod seçimini yapın »●« düğmesiyle onaylayın.
- »Digitürk Modu« Digitürk üyeliğiniz varsa Digitürk kurulumu yapılır.
- »Standart Mod« Standart uydu kurulumu yapılır.
- 3** »▼« veya »▲« düğmeleriyle »Gelişmiş Ayarlar« ögesini seçin ve »●« düğmesiyle onaylayın.
- »ANTEN AYARLARI« menüsü görüntülenir.

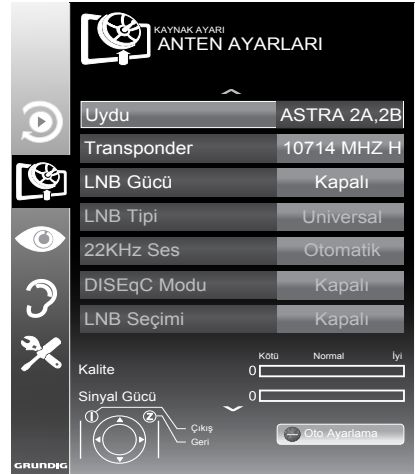

- 4** »▼« veya »▲« düğmesiyle »Uydu« ögesini seçin »●« düğmesine basın.
- »UYDU SEÇİN« menüsü görüntülenir.
Uydu seçimini »◀«, »▶«, »▼« veya »▲« düğmesiyle seçin ve »●« düğmesiyle onaylayın.

Not:

- Transponder satırındaki ayar otomatik arama için gerekli değildir.

- 5 »V« veya »^« düğmesiyle »LNB Gücü« ögesini seçin.
LNB gücünü, LNB tipine göre »13/18V« veya »14/19V« olarak »<« veya »>« düğmesiyle seçin.
- 6 »V« veya »^« düğmesiyle »LNB Tipi« ögesini seçip »●« düğmesine basın.
Uydu sisteminde kullanılan LNB tipini »<« veya »>« düğmesiyle seçin. Seçimi kaydetmek için »■« yeşil, iptal etmek için »■« kırmızı düğmesine basın.
- 7 »DiSEqC Modu« ögesini »V« veya »^« düğmesiyle seçin.
Mevcut uydu anten sistemi adedine göre »<« veya »>« düğmesiyle »DiSEqC 1.0« veya »DiSEqC 1.1« seçimini yapın.
- DiSEqC 1.0 ile aynı anda, en fazla dört uydu alınabilir.
- DiSEqC 1.1 ile aynı anda, en fazla 16 uydu alınabilir.
- 8 »LNB Seçimi« ögesini »V« veya »^« düğmesiyle seçin.
»<« veya »>« düğmesiyle ilgili pozisyonu karşılık gelen uyduyu seçin.
- 9 Otomatik Ayarlama için »■« kırmızı düğmesine basın. »OTOMATİK KANAL ARAMA« menüsü görüntülenir.
- 10 »V« veya »^« düğmesiyle »Tarama Modu« ögesini seçin.
Yalnızca ücretsiz dijital televizyon kanallarını mı (Ücretsiz), yoksa yalnızca şifreli dijital televizyon kanallarını mı (Şifreli) ya da ikisini birden mi (Ücretsiz+Şifreli) aramak istediğinizi belirlemek için »<« veya »>« düğmesine basın.
- 11 »V« veya »^« düğmesiyle »Hizmet Tipi« ögesini seçin.
Yalnızca televizyon kanallarını mı (TV), yoksa yalnızca radyo mı (Radyo) ya da ikisini birden mi (Radyo+TV) aramak istediğinizi belirlemek için »<« veya »>« düğmesine basın.

- 12 Aramaya başlamak için »■« kırmızı düğmesine basın.
- »Sonuçlar« menüsü görünür ve TV kanallarının aranmasına başlanır.
- Arama işlemi, alınan televizyon kanallarının sayısına bağlı olarak birkaç dakika sürebilir.
- »PROGRAM TABLOSU« görüntülediğinde arama işlemi sona ermiş demektir.

Not:

- Arama işlemi, bitmeden önce »i« düğmesiyle sona erdirilebilir.

- 13 Ayar işlemini sonlandırmak için »i« düğmesine basın.

Not:

- İkinci bir uydu ayarlı ise diğer televizyon kanallarını ayarlamak için aşağıdaki adımları takip ediniz.

Menüyü açmak için »i« düğmesine basın, »KAYNAK AYARI« ögesini »V« veya »^« düğmesi ile seçip »●« düğmesiyle onaylayın. Daha sonra »OTOMATİK KANAL ARAMA« ögesini »V« veya »^« düğmesi ile seçip »●« düğmesiyle onaylayın. »Uydu Seçin« ögesini »●« düğmesiyle onaylayın ve »<«, »>«, »V« veya »^« düğmesi ile uyduyu seçin. Aramaya başlamak için »■« kırmızı düğmesine basın. Diğer ayarları 7. adımdan itibaren tekrarlayın.

Karasal dijital televizyon kanallarının aranması

- 1 »Kaynak Ayarı« menüsünde, »Bağlantı Tipi« ögesinden »◀« veya »▶« düğmesiyle »Anten« ögesini seçip »●« düğmesine basın.
- 2 »▼« veya »▲« düğmesiyle »Tarama Tipi« ögesini seçin.
»◀« veya »▶« düğmesiyle tarama tipini seçin.
 - »DTV« yalnızca dijital televizyon kanallarını arar
 - »ATV« yalnızca Analog televizyon kanallarını arar
 - »ATV & DTV« hem analog hemde dijital televizyon kanallarını arar
- 3 »▼« veya »▲« düğmesiyle »Aktif Anten« ögesini seçin.
Aktif anten beslemesini açmak için »◀« veya »▶« düğmesiyle »Açık« seçeneğini seçin.
- 4 Aramaya başlamak için »■« yeşil düğmesine basın.
 - »Arama Sonuçları« menüsü görünür ve TV kanallarının aranmasına başlanır.
 - Arama işleme, alınan televizyon kanallarının sayısına bağlı olarak birkaç dakika sürebilir.
 - »PROGRAM TABLOSU« görüntülediğinde arama işlemi sona ermiş demektir.

Not:

- Arama işlemi, bitmeden önce »i« düğmesiyle sona erdirilebilir.
- 5 Ayar işlemi sonlandırmak için »i« düğmesine basın.

Kablolu dijital televizyon kanallarının aranması

- 1 »Kaynak Ayarı« menüsünde, »Bağlantı Tipi« ögesinden »◀« veya »▶« düğmesiyle »Kablo« ögesini seçip »●« düğmesine basın.
- 2 »▼« veya »▲« düğmesiyle »Tarama Tipi« ögesini seçin.
»◀« veya »▶« düğmesiyle tarama tipini seçin.
 - »DTV« yalnızca dijital televizyon kanallarını arar.
 - »ATV« yalnızca Analog televizyon kanallarını arar.
 - »ATV & DTV« hem analog hemde dijital televizyon kanallarını arar.
- 3 »▼« veya »▲« düğmesiyle »Kablo Tarama Tipi« ögesini seçip »◀« veya »▶« düğmesiyle »Hızlı« veya »Tam« seçimi yapın.
 - »Hızlı« tarama fonksiyonu, kanalları, yayın sinyalindeki kablo operatörü bilgisine göre ayarlar.
 - »Tam« tarama fonksiyonu, seçili tüm frekans aralığını tarar. Bu arama seçeneği ile arama işlemi uzun sürebilir. Bu tarama tipi önerilir bazı kabl sağlayıcıları »Hızlı« tarama seçeneğini desteklemez.

Not:

- Aramayı hızlandırabilirsiniz, bunun için; frekans ve ağ kimliği bilgileri gereklidir. Kablo operatörünüzden bu veriyi alabilir veya İnternet'teki forumlardan bulabilirsiniz.
- 4 Aramaya başlamak için »■« yeşil düğmesine basın.
 - »Arama Sonuçları« menüsü görünür ve TV kanallarının aranmasına başlanır. Bu, alınan televizyon kanallarının sayısına bağlı olarak birkaç dakika sürebilir.
 - »Program Tablosu« görüntülediğinde arama işlemi sona ermiş demektir.

Not:

- Arama işlemi, bitmeden önce »i« düğmesiyle sona erdirilebilir.
- 5 Ayar işlemi sonlandırmak için »i« düğmesine basın.

Dijital istasyonlar için kayıtlı kanalların değiştirilmesi

Arama sonunda bulunan kanallar »PROGRAM TABLOSU«'na kaydedilir.

Kanalları favori listesine ekleyebilir, favori listelerine eklediğiniz kanalların sıralamasını değiştirebilir, ihtiyacınız olmayan kanalları silebilir ve belirli önyayarlı kanallara erişimi engelleyebilirsiniz (çocuk kilidi).

Program tablosunda bir ağa atanmış kanalları görüntülemek »■« (yeşil) düğmesine basın.

Program tablosunda kanal listesini sonraki sayfaya geçirmek için »P-« düğmesine, önceki sayfaya geçirmek için ise »P+« düğmesine basın.

Program tablosunda liste görünümüne geçmek için »■« (sarı) düğmesine basın.

Kanal listesini açma

- 1 »i« düğmesiyle menüü açın.
- 2 »V« veya »^« düğmesiyle »KAYNAK AYARI« menüsünü seçin ve »●« düğmesiyle onaylayın.
- »KAYNAK AYARI« menüsü görüntülenir.
- 3 »V« düğmesiyle »Program Tablosu« ögesini seçip »●« düğmesiyle onaylayın.
- »Program Tablosu« menüsü görüntülenir.

Önemli:

- Tüm kaynaklar için (uydu, kablo ve anten) program tablosu ve favori listeleri ayrı ayrı saklanmaktadır.
- Program tablosu seçildiğinde bulunduğunuz kaynağın program tablosu görüntülenir.

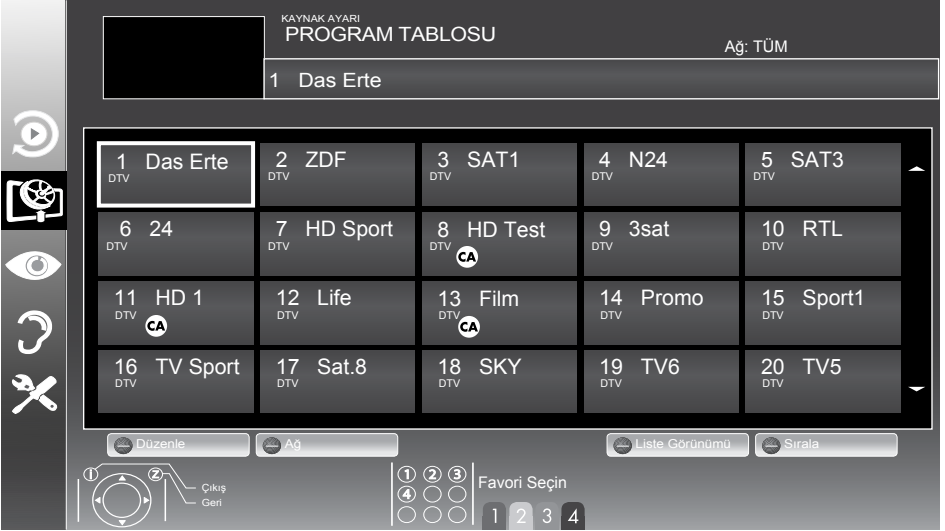

Favoriler listesi oluşturma

Favori kanallarınızı seçebilir ve bunları dört liste halinde kaydedebilirsiniz (FAV1 ila FAV4).

Not:

- Tüm kaynaklar için (uydu, kablo ve anten) favori listeleri ayrı ayrı oluşturulmalıdır.
- 1 »Program Tablosu« menüsünde, »■« (sarı) düğmesiyle liste görünümüne geçin.
 - 2 »▲« veya »▼« düğmeleriyle kanalı seçin.
 - 3 Televizyon kanalını »◀« veya »▶« düğmesiyle favori listesi 1 ila 4'ün içine itin ve »●« düğmesiyle kaydedin.
 - Favori listesindeki pozisyon »✓« ile işaretlenir.
 - Aynı kanalı birden fazla favori listesine girebilirsiniz.
 - Her favori listesine en fazla 255 kanal eklenebilir.

Not:

- Favori listesinden kanal silebilirsiniz. »▼«, »▲«, »◀« veya »▶« düğmesiyle kanalı seçin ve »●« düğmesiyle silin.
 - Favori kanal listesine kaydedilmiş bir kanal silindiğinde favori listesindeki kanal sıralaması güncellenir.
- 4 Ayar işlemini sonlandırmak için »i« düğmesine basın.

Favori listesinde kanalları farklı kanal konumlara taşıma

Favori listelerine eklenen kanallar kişisel tercihe göre sıralanabilir.

- 1 »Program Tablosu« menüsünde düzenlenecek favori listesini »1« ila »4« düğmesi ile seçin.
- 2 »▼«, »▲«, »◀« veya »▶« düğmesiyle yer değiştirilecek kanalı seçip »■« (kırmızı) düğmesine basın.
- 3 »▼«, »▲«, »◀« veya »▶« düğmesiyle kanalı yeni konumuna taşıyıp »●« düğmesiyle onaylayın.

Notlar:

- Aynı favori listesindeki diğer televizyon kanallarını da sıralamak için 2 ila 3 adımlarını tekrarlayın.
 - Diğer favori listesindeki televizyon kanallarını da sıralamak için 1 ila 3 arasındaki adımları tekrarlayın.
- 4 Seçili favori listesinden çıkıp tüm kanal listesini görüntülemek için »■« (mavi) düğmesine basın.

Kanalları silme

- 1 »Program Tablosu« menüsünde »▼«, »▲« ve »◀«, »▶« düğmesine basarak silinecek kanalı seçip »■« (kırmızı) düğmesiyle onaylayın.
- 2 Seçili kanalı silmek için »■« (sarı), tüm kanalları silmek için »■« (mavi) düğmesine basın.
- 3 Silme işlemini onaylamak için »■« (yeşil) düğmesine basın.
- 4 Silme işlemini iptal edip çıkmak için »z« düğmesine basın.

Televizyon kanallarını atlama

»▲« veya »▼« ile seçim sırasında atlanması gereken televizyon kanallarını vurgulayabilirsiniz. Rakam düğmeleriyle de seçim yapmak mümkündür.

- 1 »Program Tablosu« menüsünde, »■« (sarı) düğmesiyle liste görünümüne geçin.
- 2 »▲« veya »▼« düğmeleriyle kanalı seçin.
- 3 »◀« veya »▶« düğmesine basarak »Atlas« ögesine geçirin ve »●« düğmesine basarak televizyon kanalını vurgulayın.
 - Kanal »✓« ile işaretlenir.

Notlar:

- Kanallar yeniden etkinleştirilebilir. Kanalı seçmek için »▼« veya »▲« düğmesine basın, »▶« düğmesine basarak »Atlas« ögesine geçirin ve kanalı tekrar etkinleştirmek için »●« düğmesine basın.

Görüntü ayarları

- 1 »i« düğmesiyle menüyü açın.
- 2 »v« veya »^« düğmesiyle »GÖRÜNTÜ AYARLARI« menüsünü seçin ve »●« düğmesiyle onaylayın.
- »GÖRÜNTÜ AYARLARI« menüsü görüntülenir.

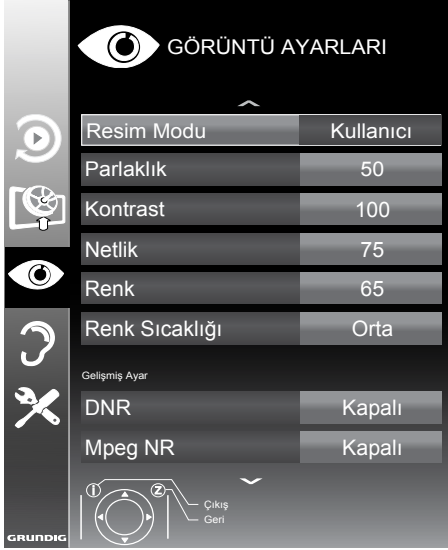

- 3 »v« veya »^« düğmesiyle »Resim Modu«, »Parlaklık«, »Kontrast«, »Netlik« »Renk« veya »Renk Sıcaklığı« ögesini seçin.
»<« veya »>« düğmesiyle değeri seçin ve »●« düğmesiyle onaylayın.

Notlar:

- Görüntü Ayarları menüsünde »Resim Modu«, »Parlaklık«, »Kontrast«, »Netlik« »Renk« veya »Renk Sıcaklığı« ögelerini seçip »<« veya »>« düğmesiyle değeri seçilirken ekran ortadan ikiye bölünerek sol tarafta mevcut ayar, sağ tarafta yapılan yeni ayar görüntülenir.
- Diğer ayarlar »GÖRÜNTÜ AYARLARI« menüsünün devamında yer almaktadır.

- 4 »v« düğmesiyle »DNR«, »Mpeg NR.«, »Canlı Renk«, »Mükemmel Netlik«, »Film Modu«, »Dinamik Kontrast«, »Dinamik Arka Işık«, »Arka Işık« veya »MEMC« ögesini seçin.
»<« veya »>« düğmesiyle değeri seçin ve »●« düğmesiyle onaylayın.

Notlar:

- Dijital ve AV önayarlı pozisyonlarda yalnızca »Mpeg NR.« fonksiyonunu seçebilirsiniz.
 - »Mpeg NR.«, MPEG sıkıştırmasına sahip dijital istasyonlardan gelen (DVB-T alıcılardan veya DVD oynatıcılardan gelenler gibi) kusurlardan (piksel blokları) kaynaklı paraziti azaltır.
 - »Film Modu« TV ve tüm kaynaklarda film sinyallerini otomatik olarak algılar ve işler. Bu sayede en iyi resim kalitesi ayarlanır. TV ve tüm kaynaklarda 480i, 576i ve 1080i modlarında kullanılabilir.
»Film Modu«, »Açık« seçildiğinde film sinyali olmayan yayınlarda alt yazıların takılarak ilerlemesi, kırılması veya görüntüde ince yatay çizgiler oluşması gibi sorunlara yol açabilir.
 - »Dinamik Kontrast« kontrast, ideal kontrastı elde etmek amacıyla görüntü içeriğine göre ayarlanır.
 - »Dinamik Arka Işık« arka ışık, ideal arka ışığı elde etmek amacıyla görüntü içeriğine göre ayarlanır.
 - Ekran ışığını yalnızca »Dinamik Arka Işık« fonksiyonu kapalıyken değiştirebilirsiniz.
 - »MEMC« (Motion Estimation, Motion Compensation) Hareketli görüntülerde veya hızlı kamera çekimlerinde görüntüye acıklık kazandırır.
- 5 Ayarı sonlandırmak için »i« düğmesine basın.

Ses ayarları

- 1 »i« düğmesiyle menüyü açın.
- 2 »v« veya »^« düğmesiyle »SES AYARLARI« menüsünü seçin ve »●« düğmesiyle onaylayın.
- »SES AYARLARI« menüsü görüntülenir.



Not:

- İlave işlemler aşağıdaki bölümlerde açıklanmıştır.

Ses Ayarı

- 1 »v« veya »^« düğmesiyle »Ses Ayarı« ögesini seçin ve »<<« veya »>>« düğmesiyle ayarlayın.

Balans

- 1 »v« veya »^« düğmesiyle »Balans« ögesini seçin ve »<<« veya »>>« düğmesiyle ayarlayın.

Otomatik ses

Televizyon kanalları farklı ses seviyelerinde yayınlanır. Otomatik Ses Seviyesi Sınırlandırma (AVL) fonksiyonu, kanal değiştirdiğinizde sesin aynı seviyede korunmasını sağlar.

- 1 »v« veya »^« düğmesiyle »AVL« ögesini seçin ve ardından »<<« veya »>>« düğmesiyle »Açık« ögesini seçin.

Not:

- »Ses Modu« ögesinde »SRS« ayarı seçilmişse, AVL ögesi menüde görünmez.

Stereo / iki kanallı, mono

Cihaz, örneğin, ses kanalı B'de orijinal sesli film (ekran: »Dual II«) ve ses kanalı A'da dublajlı versiyon (ekran: »Dual I«) gibi iki kanallı programları alıyorsa, istediğiniz ses kanalını seçebilirsiniz.

Cihaz stereo veya Nicam programlar alırsa, otomatik olarak stereo sese geçer (ekran: »Stereo«).

Stereo ses alım kalitesi kötüyse sesi »Mono«'ya geçirebilirsiniz.

- 1 »v« veya »^« düğmesiyle »Ses Tipi« ögesini seçin ve »<<« veya »>>« düğmesiyle ayarlayın.

Stereo genişliği

Stereo programlar için ses çıkışını genişletir ve mono ses alımında sesi iyileştirir.

- 1 »v« veya »^« düğmesiyle »Ses Modu« ögesini seçin.
- 2 »<<« veya »>>« düğmesine basarak »Uzaysal« ögesini seçin.

SRS TruSurround XT*

SRS TruSurround XT televizyon setine entegre olarak kurulmuş ve Surround Sound etkisi yaratmak için yalnızca cihaz içi hoparlörlere gereksinimi olan patentli bir ses teknolojisidir.

- 1 »v« veya »^« düğmesiyle »Ses Modu« ögesini seçin.
- 2 »<<« veya »>>« düğmesiyle »SRS« ayarını seçin.

* SRS Labs, Inc. lisanslı TruSurround XT, SRS ve () simgesi, SRS Labs, Inc.'in ticari markalarıdır.

TruBass ve Dialog Clarity

»TruBass« ayarı artırılmış bas etkisi verir.

»Dialog Clarity« ses kayıtlarındaki diyalog bölümlerini tanır ve diyalog çoğaltımını iyileştirir.

Bu iki fonksiyon »Ses Modu« SRS seçildiğinde menüde görüntülenir.

- 1 »V« veya »^« düğmesiyle »TruBass« veya »Dialog Clarity« ögesini seçin.
- 2 »<« veya »>« düğmesiyle ayarı seçin.
- 3 Ayarı sonlandırmak için »Z« düğmesine basın.

Ekolayzer

Ekolayzer, üç önceden ayarlı ses ayarı (Müzik, Doğal ve Konuşma) ve bir tane de kendiniz oluşturabileceğiniz bir ses ayarı (Kullanıcı) sunmaktadır.

- 1 »V« veya »^« düğmesiyle »Ekolayzer« ögesini seçin ve »●« düğmesiyle onaylayın.
- »EKOLAYZER« menüsü açılır.

Not:

- »Ses Modu« ögesinde »SRS« ayarı seçilmişse, »Ekolayzer« ögesi menüde görüntülenmez.
- 2 »<« veya »>« düğmesiyle »Kullanıcı« ses ayarını seçin.
- Tüm frekans bandı etkinleştirilmiştir.
 - 3 »120Hz« frekans bandını »V« veya »^« düğmesiyle seçin.
 - 4 »<« veya »>« düğmesiyle tercih edilen değeri ayarlayın.
 - 5 Sonraki frekans bandını »V« veya »^« düğmesiyle seçip ayar işlemini tekrarlayın.
 - 6 Ayarı kaydetmek için »Z« düğmesine basın.

Sesli anlatım (sesli altyazılar)

Sesli anlatım, görme özürllüer için ek bir ses kanalıdır. Aktörlerin aktiviteleri, etraflarında bulunanlar, sahne değişiklikleri, görünüşleri, jestleri ve mimikleri anlatılır.

Bu ses, dijital televizyon istasyonlarında normal sesle aynı anda iletilir. Bu, yayınlanan programa bağlıdır.

- 1 »V« veya »^« düğmesiyle »Sesli Anlatım« ögesini seçin ve ardından »<« veya »>« düğmesiyle »Açık« ögesini seçin.
- 2 »V« veya »^« düğmesiyle »Ses Ayarı« ögesini seçin ve »<« veya »>« düğmesiyle ayarlayın.

Ayarları sonlandırma

- 1 Ayarları sona erdirmek için »i« düğmesine basın.

TELEVİZYONUN ÇALIŞMASI

Temel fonksiyonlar

Açma ve kapatma

- 1 Televizyonu bekleme modundayken açmak için »⏻«, »1...0« veya »P+« veya »P-« düğmesine basın.
- 2 Televizyonu stand-by modunda açmak için »⏻« düğmesine basın.

Kanalları seçme

- 1 Kanalları doğrudan seçmek için »1...0« düğmelerini kullanın.
- 2 Kanalları yukarı ve aşağı seçmek için »P+« veya »P-« düğmesine basın.
- 3 »●« düğmesine basarak kanal listesini açın, »▼« veya »▲« düğmesiyle kanalı seçin ve »●« düğmesiyle kanalı teyit edip, »i« düğmesiyle kanal listesini kapatın.

Kanalları listelerden seçme

Çeşitli listelerden kanal seçebilirsiniz (örneğin Bütün Kanallar, FAV1-FAV4).

- 1 Kanal listelerine genel bakış menüsünü çağırmak için »▶▶« düğmesine basın.
- Genel bakış görüntülenir.
- 2 »▼« veya »▲« düğmesiyle kanal listesini seçin ve »●« düğmesiyle onaylayın.
- 3 »▼« veya »▲« düğmesiyle kanalı seçin ve »●« düğmesiyle onaylayın.
- 4 Kanal listesinden çıkmak için »i« düğmesine basın.

AV kanallarını seçme

- 1 »AV« düğmesiyle »Kaynak Seçin« menüsünü açın.
- 2 »◀«, »▶« veya »▼«, »▲« düğmesiyle istediğiniz AV kanalı pozisyonunu seçin ve »●« düğmesiyle onaylayın.
- 3 »1...0« düğmeleriyle televizyon kanalına geri dönün.

Ses seviyesini ayarlama

- 1 »-« veya »+« düğmesiyle ses seviyesini ayarlayın.

Sesi kapatma

- 1 Sesi kapatıp (mute) yeniden açmak için »⏻« düğmesini kullanın.

Bilgileri görüntüleme

- 1 Bilgileri görüntülemek için »?« düğmesine basın.
- Kısa bir süre ekrandaki menü otomatik olarak kaybolur.

Durdurma

Belirli bir sahneyi daha uzun görüntülemek istediğinizde geçerli programı dondurabilirsiniz.

- 1 »⏸« düğmesine basın.
- 2 Bu fonksiyondan çıkmak için tekrar »⏸« düğmesine basın.

Not:

- TV setine formatlanmış bir harici veri ortamı bağlanmışsa, Durdurma seçeneği Zaman Kaydırma işlevini görür. Zaman Kaydırma seçeneği sayfa 27'de açıklanmıştır.

Görüntü ayarları

Farklı görüntü ayarları seçebilirsiniz.

- 1 »▶|« düğmesiyle »Eko TV«, »Kullanıcı«, »Spor«, »Sinema«, »Doğal« veya »Canlı« öğelerinden istediğiniz görüntü ayarını seçin.
- »Kullanıcı« görüntü ayarını değiştirebilirsiniz; sayfa 18'deki "Görüntü ayarları" bölümüne bakın.

Ses ayarları

Kanalları seyredirken çeşitli ses ayarlarından istediğinizi seçebilirsiniz.

- 1 »|« düğmesiyle »Kullanıcı«, »Konuşma«, »Spor« veya »Müzik« öğelerinden istediğinizi seçin.
- »Kullanıcı« ses ayarını değiştirebilirsiniz; sayfa 20'deki "Ekolayzer" bölümüne bakın.





Ses dili

Dijital kanalları seyredirken çeşitli dilleri seçebilirsiniz. Bu, yayınlanan programa bağlıdır.

- 1 »?« düğmesine basarak seçim menüsünü açın.
- 2 »▼« veya »▲« düğmesiyle dilinizi seçin ve »●« düğmesiyle onaylayın.

Altyazılar

Dijital kanalları seyrederken çeşitli altyazıları se-
çebilirsiniz. Bu, yayınlanan programa bağlıdır.

- 1 »« düğmesine basarak seçim menüsünü açın.
- 2 »« veya »« düğmesiyle dilinizi seçin ve »« düğmesiyle onaylayın.



Zoom fonksiyonu

Bu fonksiyon sayesinde, televizyon veya bilgisa-
yardaki görüntüyü büyütebilirsiniz.

- 1 »« düğmesine ard arda basarak merkez odaklı üç kademede büyütülür.

Zap fonksiyonu

Bu fonksiyonu, izlemekte olduğunuz televizyon
kanalını kaydetmenize ve başka kanallara geç-
menize (zap yapma) olanak tanır.



- 1 »1...0« veya »P+«, »P-« düğmeleriyle zap hafızasına kaydetmek istediğiniz kanalı (örneğin, kanal 1, BBC 1) seçin ve »Z« düğmesiyle kaydedin.
- 2 »1...0« veya »« »« düğmeleriyle kanalları değiştirin.
- 3 Bu durumda, »Z« düğmesini kullanarak kayıtlı kanal (örnekteki kanal BBC 1'dir) ile daha önce izlemekte olduğunuz kanal arasında geçiş yapabilirsiniz.
- 4 Zap fonksiyonundan çıkmak için »« düğmesine basın.

Elektronik TV rehberi







Elektronik program rehberi, sonraki hafta yayın-
lanacak olan tüm programlara genel bir bakış
sunar (yalnızca dijital kanallar için).

- 1 Program bilgilerini görüntülemek için »TV-
G« düğmesine basın.







Notlar:

- Her kanal detaylı bir TV rehberi sunmaz.
 - Çoğu yayıncı günlük programı vermekle bir-
likte ayrıntılı açıklamalar yapmaz.
 - Hiçbir bilgi vermeyen yayıncılar bile vardır.
- 2 »« veya »« düğmeleriyle televizyon kan-
alını seçin.
- Seçilen televizyon kanalında bugün
için gösterilen yayınlar görüntülenir.
Ayrıca, halihazırda yayınlanmakta olan
yayın hakkında ayrıntılı bilgiler de görün-
tülenir.
 - 3 Bugünün programına geçmek için »« düğ-
mesine basın.

Not:

- »?« düğmesiyle ayrıntılı program bilgilerini
açıp kapatabilirsiniz.
- 4 Sonraki program hakkındaki bilgileri
seçmek için »« düğmesine, halihazırdaki
programa ait bilgilere dönmek için ise »«
düğmesine basın.
 - 5 Sonraki günleri seçmek için »« (yeşil)
düğmesine, bugüne geri dönmek için ise »
« (kırmızı) düğmesine basın.
 - 6 »« düğmesine basarak kanal seçimine geri
dönün.

Notlar:

- Seçilen yayınları zamanlayıcı hafızasına ak-
tarmak için »« (sarı) düğmesine iki kez
basın.
 - Seçilen kanala ait yayın akışındaki program-
ları filtrelemek için »« (mavi) düğmesine
basın ve »«, »« yada »«, »« düğme-
siyle program tipini seçin. Seçilen program
tipine göre yayın akışı görüntülenir.
- 7 Elektronik program rehberinden çıkmak için
»« düğmesine basın.

TELEVİZYONUN ÇALIŞMASI

Görüntü formatını değiştirme

Euro-AV soketi üzerinden 16:9 formatı tespit edilmesi halinde televizyon otomatik olarak bu formata geçer.

- 1 »■« (mavi) düğmesiyle görüntü formatını seçin. Seçilen görüntü formatı (örneğin »16:9«) ekrana gelir.
 - Aşağıdaki görüntü formatlarından birini seçebilirsiniz:

»4:3« formatı

Görüntü 4:3 formatında gösterilir.

»16:9« ve »14:9« formatları

4:3 formatındaki programlar sırasında, »16:9« veya »14:9« seçilmesi halinde görüntü yatay olarak gerilir.

Görüntü geometrisi yatay olarak gerilir.

Gerçek 16:9 sinyal kaynaklarında (uydu alıcısından veya Euro-AV soketinde), görüntü doğru geometriye sahip olacak şekilde ekranı tümüyle doldurur.

»Altyazı« formatı

Ekranın alt kısmında görünen altyazıları okuyamazsanız, »Altyazı« ögesini seçin.

»LetterBox« formatı

Letterbox ayarı, özellikle 16:9 formatındaki programlar için uygundur.

Genellikle ekranın üst ve altında bulunan siyah kenarlıklar ortadan kaldırılır; 4:3 görüntü ekranı doldurur.

İletilen görüntüler büyütülür ancak üst ve alttan biraz kırılır. Görüntü geometrisi değişmeden kalır.

»Panorama« formatı

Bu ayar, büyük genişlik/yükseklik oranına sahip filmler için uygundur.

4:3 formatındaki programlar sırasında, »Panorama« fonksiyonunun seçilmesi halinde görüntü yatay olarak gerilir. Görüntü geometrisi yatay olarak gerilir.

»OTOMATİK« formatı

Görüntü formatı, 16:9 formatındaki programlar için otomatik olarak »16:9« ayarına geçilir.

Görüntü formatı, 4:3 formatındaki programlar için otomatik olarak »4:3« ayarına geçilir.

»OverScan«

Bu mod seçili olduğunda HDMI ve Component girişlerinden gelen yüksek çözünürlüklü görüntü kırılmadan orjinal boyutları ile ekrana gelir. Bu mod sadece HDMI modu ve 720p ve üzeri çözünürlüklerde aktif olur.

Televizyon programlarının kaydedilmesi ve sonradan izlenmesiyle ilgili bilgiler

- Programların kaydedilmesi ve sonradan izlenmesi yalnızca dijital televizyon istasyonlarında gerçekleştirilebilir (DVB-S, DVB-T ve DVB-C).
- Dijital televizyon istasyonlarını (DVB-S, DVB-T ve DVB-C) yayını yapan istasyona bağlı olarak kaydedebilir ve kayıttan oynatabilirsiniz.
- Programların kaydedilmesi ve sonradan izlenmesinin yanı sıra Zaman Kaydırma fonksiyonu yalnızca harici bir veri ortamı kullanılarak gerçekleştirilebilir (sabit disk veya USB çubuğu).
Veri ortamının kapasitesi en az 2 GB olmalıdır.
- Kayıt işlemleri, piyasadaki pek çok ortamla gerçekleştirilebilir. Bununla birlikte, tüm veri ortamlarıyla çalışacağını garanti edemeyiz.
- Bir programı harici bir veri ortamına kaydetmeniz halinde, bunu yalnızca televizyonunuzda izleyebilirsiniz.
Bu programı başka herhangi bir cihaz da izleyemezsiniz.
- Televizyonunuzu onarıma göndermeniz ve donanım bileşenlerinin değiştirilmesi gerektiğinde, kayıtlarınızı onarılan televizyonda izleyemeyebilirsiniz.
- SKY yayın istasyonu şu anda yalnızca Almanya'da uygun bir alıcı cihazla alınabilir.

Harici veri ortamını kullanırken geçerli olan olası kısıtlamalar

Yayını yapan istasyona bağlı olarak, bazı televizyon istasyonlarının çeşitli kısıtlamalar uyguladığını görebilirsiniz.

GRUNDIG'in bu kısıtlamalar üzerinde herhangi bir etkisi yoktur.

- Bir programın harici veri ortamına kaydedilmesi yayıncı kuruluş tarafından engellenebilir.
Ekranında »URI* korumalı! PVR fonksiyonu engellendi« görünürse, kayıt veya zaman kaydırma özelliği yayıncı tarafından sınırlandırılmıştır (bir kayıt mümkündür) veya devre dışı bırakılmıştır (kayıt mümkün değildir).
*URI = kullanıcı hakları bilgisi.
- Bir programı harici veri ortamının arşivine kaydederseniz kayıttan oynatma kısıtlanmış olabilir.
Yayıncı kuruluş, bu programı bir veya daha fazla kez izlemenize izin verebileceği gibi sadece belirli bir süre için izlenmesine de olanak tanıyabilir.
- Çocuklara karşı koruma içeren istasyonlar için kayıt başlamadan önce hemen bir PIN girilmesi gerekir. Bu yetkinin verilmemesi halinde kayıt başlayabilir.
- Bir programın »SCART« soketi (analog görüntü/ses sinyali) aracılığıyla dijital televizyon istasyonundan bir video veya DVD kaydediciye kopyalanması yayıncı kuruluş tarafından kısıtlanmış olabilir. Bunun yapılabilmesi için cihazınızı kopyalama fonksiyonunu desteklemesi gerekir.

USB KAYIT

Harici veri ortamının bağlanması

Notlar:

- Harici veri ortamını bağlamadan önce, »⏻« düğmesi ile televizyonu bekleme (stand-by) moduna getirin. Cihazın bağlantısını yapın ve televizyonu yeniden açık duruma getirin.
- Harici veri ortamının bağlantısını kesmeden önce, televizyonu bekleme (stand-by) moduna getirilmelidir; aksi takdirde, dosyalar zarar görebilir.
- Televizyon üzerinde »USB HDD« ve »USB« olmak üzere iki adet USB girişi bulunmaktadır. »USB HDD« girişine ilave güce ihtiyacı olan (örneğin harici sabit disk) USB aygıtı bağlıdır.

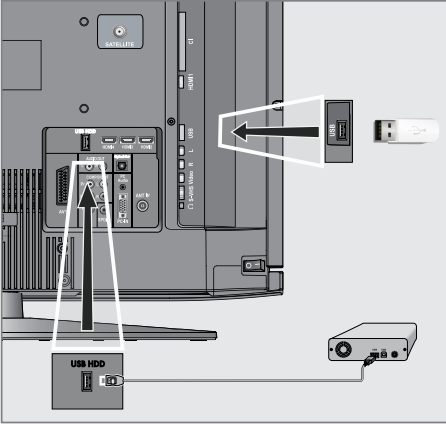

- 1 Harici sabit diski televizyonun »USB HDD« USB arayüzüne takın.

veya

bellek çubuğunu televizyonun »USB« USB arayüzüne takın.

- 2 »⏻« (yeşil) düğmesiyle »USB« ekranını onaylayın.
- Dosya tarayıcı görünür.

Notlar:

- Televizyonun »USB« USB arayüzü USB standardı gereği 500mA akımı destekler. Harici sabit disk vb. gibi daha yüksek güç harcayan cihazlarınızı televizyonun sadece »USB HDD« USB arayüzüne bağlayabilirsiniz.
- »USB HDD« USB arayüzüne bağlanan harici sabit disk ile beraber güç kablosu kullanıldığı durumlarda TV kapatıldığında harici harddiskin de güç kablosu çekilmelidir.
- USB Aygıtından herhangi bir dosya okunurken USB Aygıtının TV'den çıkarılmaması gerekmektedir.

USB Kayıt ayarları

Menüyü seçme

- 1 »i« düğmesiyle menüyü açın.
- 2 »v« veya »^« düğmesiyle »USB KAYDI« menüsünü seçin ve »●« düğmesiyle onaylayın.
- »USB KAYDI« menüsü görüntülenir.



Otomatik ön izlemeye geiş

Otomatik ön izleme açıkta, seçili dosyanın görüntüsünü dosya tarayıcısı ana menüsünden izleyebilirsiniz.

- 1 »V« veya »^« düğmesiyle »Otomatik Önizleme« ögesini seçin.
- 2 Fonksiyonu »Açık« konumuna getirmek için »<« veya »>« düğmesine basın.
- 3 Ayarı sonlandırmak için »i« düğmesine basın.

Harici veri ortamının seçilmesi

Birden fazla Harici veri ortamı televizyona takılmış ise birini seçin.

- 1 »V« veya »^« düğmesiyle »Disk« ögesini seçin.
- 2 »<« veya »>« düğmesi ile Disk seçimini yapın.
- 3 Ayarı sonlandırmak için »i« düğmesine basın.

Harici veri ortamında bölüm seçme

Harici veri ortamında birkaç bölüm varsa birini seçin.

- 1 »V« veya »^« düğmesiyle »Bölüm« ögesini seçin.
- 2 »<« veya »>« düğmesi ile bölüm seçimini yapın.
- 3 Ayarı sonlandırmak için »i« düğmesine basın.

Harici veri ortamının testi

Harici veri ortamının işlevler için uygun olup olmadığını sınavabilirsiniz.

- 1 »V« veya »^« düğmesiyle »Disk« ögesini seçin. Birden fazla disk varsa »<« veya »>« düğmesi ile Disk seçimini yapın.
- 2 »V« veya »^« düğmesiyle »Bölüm« ögesini seçin. Birden fazla bölüm varsa »<« veya »>« düğmesi ile bölüm seçimini yapın.
- 3 »V« veya »^« düğmesiyle »Diski kontrol et« ögesini seçin ve »●« düğmesi ile onaylayın.
- Disk ile ilgili bilgiler görüntülenir.
- 4 Ayarı sonlandırmak için »i« düğmesine basın.

Zaman kaydırma – programları duraklatma

İzlediğiniz programı duraklatabilirsiniz. Bu kullanışlı bir işlemdir. Örneğin bir film seyrederken telefon çaldı filmi durdurup hiçbir şey kaçırmadan kaldığınız yerden devam edebilirsiniz.

Son zaman freez-frame görüntüsü ekranda görüntülenir ve zaman kaydırma harici veri ortamına kaydedilir.

Zaman kaydırma modunda harici veri ortamında bulunan boş hafıza kadar kayıt yapılabilir. Zaman kaydırma başlatıldığında boş alana göre kayıt süresi hesaplanarak ekranda görüntülenir.

- 1 Yayın sırasında »■« düğmesine basın.
 - Televizyon görüntüsü durdurulur ve gecikme süresi/kalan kayıt süresi görüntülenir. Örneğin [-00:00:01/00:50:00].
- 2 Yayına kaldığı yerden devam etmek için »▶« düğmesine basın.
 - Siz yayını izlerken, sistem de bunu kaydetmeye devam eder.

Not:

- Aşağıdaki işlevleri zaman kaydırma modunda kullanılabilir.
 - Hızlı geri sarma, istenilen hız için »◀◀« düğmesine bir kaç kez basın;
 - Hızlı ileri sarma, istenilen hız için »▶▶« düğmesine bir kaç kez basın;
 - Duraklatmak için »■« düğmesine basın.
- 3 Zaman kaydırma işleminden çıkmak için »■« düğmesine basın.
 - »Canlı Yayın« mesajı görünür.
 - Zaman kaydırma sahneleri hafızadan silinir.

Kaydetme

Programları kaydedebilirsiniz. Bu programlar için veri harici veri ortamına kaydedilir ve bu arşiv televizyon aracılığıyla yönetilir.

Aşağıdaki yaklaşık değerler kayıt için geçerlidir. Yüksek çözünürlüklü (HD) programlar için kayıt süresi 1GB bellek ile 7 dakika, standart çözünürlüklü (SD) programlar için 26 dakikadır.

Kayıt sırasında arşivden başka bir kayıt izlenemez.

Bir programın kaydedilmesi

- 1 »1...0« veya »P+«, »P-« düğmesiyle kanalı seçin ve »●« düğmesine basın.
 - Kayıt bilgisi görüntülenir: Kayıt sembolü, kanal adı, program ve kayıt süresi.
 - Bu bilgiler kısa süre sonra kaybolur; ekranın sol üst köşesinde kayıt sembolü ve kayıt süresi görüntülenir.
- 2 Kaydı sona erdirmek için »■« düğmesine basın.

Notlar:

- Kaydı bitirdiğiniz zaman, otomatik olarak harici veri ortam üzerine depolanır.
- »KAYITLI DOSYALAR« menüsünü görüntülemek için »◀◀« düğmesine basın.
- Harici veri ortamı kayıt esnasında çıkarılması durumunda kayıt otomatik olarak iptal edilir ve harici veri ortamına kaydedilemez.
- FAT32 formatındaki harici veri ortamlarına kaydettiğiniz kayıtları USB modunda oynatabiliriz.

Kanal listesinden bir programı kaydetme

- 1 »●« düğmesine basarak kanal listesini açın.
- 2 »▼«, »▲« veya »◀«, »▶« düğmesiyle kanalı seçin ve »●« düğmesiyle onaylayın.
- 3 »i« düğmesine basarak kanal listesinden çıkın.
- 4 Kayda başlamak için »●« düğmesine basın.
 - Kayıt bilgisi görüntülenir: Kayıt sembolü, kanal adı, program ve kayıt süresi.
 - Bu bilgiler kısa süre sonra kaybolur; ekranın sol üst köşesinde kayıt sembolü ve kayıt süresi görüntülenir.
- 5 Kaydı sona erdirmek için »■« düğmesine basın.

Kayıt için program ayarı

... elektronik program rehberini kullanarak

Kayıt için elektronik program rehberi (EPG) bilgileri kullanılabilir.

Toplam 25 EPG hatırlatıcısı ve/veya kaydedicisi ayarlanabilir.

- 1 Elektronik program rehberini (EPG) açmak için »TV-G« düğmesine basın.
- 2 »▼« veya »▲« düğmeleriyle televizyon kanalını seçin.
- 3 Bugünün programına geçmek için »▶« düğmesine basın.
- 4 Kayıt programını seçmek için »▼« veya »▲« düğmesine basın.
- 5 Yayınları zamanlayıcıya eklemek için »●« düğmesine basın.
 - Kayıt edilecek program bilgisi yanında »●« simgesi görüntülenir.

Not:

- Eklenen zamanlayıcıyı değiştirmek için »■« (sarı) ardından »■« (mavi) düğmesine basın »Planlı Olaylar« menüsünden değişiklikleri yapın.
- 6 Uyarı sonlandırmak için »i« düğmesine basın.

Notlar:

- Zamanlayıcı kaydı başlamadan önce bir uyarı iletisi görüntülenir ve 10 saniye geriye sayarak kanala geçmek için fırsat verir veya süre sonunda kayıt kanalına otomatik olarak geçilir.
- Zamanlayıcı kaydı, kayıttan yürütme sırasında başlarsa, kayıttan yürütme durdurulur. Uyarı ekranında »Evet« seçeneği seçilmediği takdirde geri sayım tamamlandığında kayıt otomatik olarak başlar.

... bilgileri manuel girerek

Toplam 25 EPG hatırlatıcısı ve/veya kaydedicisi ayarlanabilir.

- 1 Elektronik program rehberini (EPG) açmak için »TV-G« düğmesine basın.
- 2 »Plan Oluştur« menüsünü açmak için »■« (sarı) düğmesine iki kez basın.
- 3 »V« veya »^« düğmesiyle »Tip« ögesini seçip »<« veya »>« düğmesiyle »Kaydet« ögesini seçin.
- 4 »V« veya »^« düğmesiyle »Kanal« ögesini seçip »<« veya »>« düğmesiyle kanalı seçin.
- 5 »V« veya »^« düğmesi ile »Mod« ögesini seçip »<« veya »>« düğmesiyle »Bir Kez«, »Her Gün«, »Her Hafta« ya da »Her Ay« seçimini yapın.
- 6 »V« veya »^« düğmesiyle »Başlangıç« ögesini seçip »1...0« ile tarihi ve saaki girin. (yıl, ay, gün saat:dakka).
- 7 »V« veya »^« düğmesiyle »Bitiş« ögesini seçip »1...0« ile tarihi ve saati girin. (yıl, ay, gün saat:dakka).
- 8 Uyarı kaydetmek için »■« (yeşil) düğmesine basın.
- Kayıt zamanlayıcısı programlanmıştır.
- 9 Uyarı sonlandırmak için »i« düğmesine basın.

Notlar:

- Zamanlayıcı kayıdı başlamadan önce bir uyarı iletisi görüntülenir ve 10 saniye geriye sayarak kanala geçmek için fırsat verir veya süre sonunda kayıt kanalına otomatik olarak geçilir.
- Zamanlayıcı kayıdı, kayıttan yürütme sırasında başlarsa, kayıttan yürütme durdurulur. Uyarı ekranında »Evet« seçeneği seçilmediği takdirde geri sayım tamamlandığında kayıt otomatik olarak başlar.

Zamanlayıcının düzenlenmesi

Programlanmış zamanlayıcıları düzenleyebilirsiniz.

- 1 EPG menüsünden »■« (sarı) düğmesine ardından »■« (mavi) düğmesine basın.
- »PLANLI OLAYLAR« menüsü görüntülenir.
- 2 »V« veya »^« düğmesiyle düzenlenecek olayı seçip »■« (yeşil) düğmesine basın.
- »Plan Oluştur« menüsü ekrana gelir.
- 3 Değişiklik yapılacak ögeyi »V« veya »^« düğmesi ile seçip değişiklikleri »1...0« veya »<«, »>« düğmesi ile yapın.
- 4 Değişikliği kaydetmek için »■« (yeşil) düğmesine basın.
- Kayıt zamanlayıcısı değiştirilmiştir.
- 5 Uyarı sonlandırmak için »i« düğmesine basın.

Zamanlayıcının silinmesi

Programlanmış zamanlayıcıları silebilirsiniz.

- 1 EPG menüsünden »■« (sarı) düğmesine ardından »■« (mavi) düğmesine basın.
- »PLANLI OLAYLAR« menüsü görüntülenir.
- 2 »V« veya »^« düğmesiyle silinecek olayı seçip »■« (sarı) düğmesine basın.
- Kayıt zamanlayıcısı silinmiştir.
- 3 Uyarı sonlandırmak için »i« düğmesine basın.

Oynatma

Kaydedilen programlar - ister elle başlatılmış olsun ister zamanlayıcı fonksiyonunu kullanarak - tamamı harici veri ortamında saklanır. Harici veri ortamındaki arşivi açmak için »◀◀« düğmesine basın.

Kayıtlı dosyalar listesinden bir yayını seçme

- 1 Kayıt listesini açmak için »◀◀« düğmesine basın.
- »Kayıtlı Dosyalar« menüsü görüntülenir.
- 2 »▼« veya »▲« düğmesiyle yayını seçin ve »▶« düğmesiyle oynatmayı başlatın.
- 3 Oynatmayı sona erdirmek için »■« düğmesine basın.
- Televizyon mevcut yayına geçer.

İleri/geri görüntü arama

- 1 Oynatma hızını (2x, 4x, 8x veya 16x) seçmek için oynatma sırasında devamlı olarak »▶▶« düğmesine basın.
veya
oynatma hızını (2x, 4x, 8x veya 16x) seçmek için devamlı olarak »◀◀« düğmesine basın.

Seçili bir sahnenin tekrarlanması (A-B)

Bir sahnenin başını ve sonunu işaretlerseniz, o sahne devamlı olarak oynatılır.

- 1 Oynatma sırasında »▶« düğmesine basın.
- Bu nokta, A başlangıç bayrağı olarak işaretlenmiş olur.
- 2 Oynatma sırasında »▶« düğmesine tekrar basın.
- Bu nokta, B durdurma bayrağı olarak işaretlenmiş olur.
- Televizyon, oynatmayı bu iki bayrak arasında sürekli olarak tekrarlar.
- 3 Fonksiyondan çıkmak için »■« düğmesine basın.

Kayıt sırasında oynatma

Kayıt işlemi gerçekleştirilirken, kaydedilmekte olan mevcut yayını veya daha önce kaydedilmiş olan bir yayını izleyebilirsiniz.

- 1 »1...0« veya »P+«, »P-« düğmesiyle kanalı seçin ve »⏪« düğmesine basın.
- 2 »Kayıtlı Dosyalar« menüsünü açmak için »◀◀« düğmesine basın. İzlemek istediğiniz yayını seçmek için »▼« veya »▲« düğmesine basın ve »▶« düğmesine basarak onaylayın.
- 3 Oynatmayı durdurmak için »■« düğmesine basın.
- 4 Kaydetmeyi durdurmak için »■« düğmesine tekrar basın.

Kaydedilmiş dosyalar menüsünden yayınların silinmesi

Kaydedilmiş yayınları Kayıtlı Dosyalar listesinden silebilirsiniz.

- 1 Kayıtlı dosyalar menüsünü açmak için »◀◀« düğmesini basın.
- »Kayıtlı Dosyalar« menüsü görüntülenir.
- 2 »▼« veya »▲« düğmesiyle silinecek yayınları seçin.
- 3 »Yayını silmek için »■« (mavi) düğmesine basın.
- 4 »■« (yeşil) düğmesi ile Evet seçeneğini seçip silme işlemi onaylayın.

Not:

- Kayıt veya oynatma esnasındaki dosyalar »Kayıtlı Dosyalar« menüsünden silinemez.
- 5 Ayarı sonlandırmak için »i« düğmesine basın.

TELETEKST MODU

TOP text veya FLOF text modu

- 1 Teletext moduna geçmek için »**TEXT**« tuşuna basın.
- 2 Teletext sayfalarını doğrudan »**1...0**« tuşları ile seçebilirsiniz.
Sayfa 100'e dönmek için »?**«** tuşuna basın.

Not:

- Ekranın alt kısmında, kırmızı, yeşil ve ayrıca kanala bağlı olarak sarı ve mavi metin alanlarından oluşan bir bilgi satırı görüntülenir. Uzaktan kumandanızda bunlara karşılık gelen düğmeler bulunmaktadır.
- 3 Bir sayfa geri gitmek için »**■**« (kırmızı) tuşa basın.
 - 4 Bir sayfa ileri gitmek için »**■**« (yeşil) tuşa basın.
 - 5 Bölüm seçmek için »**■**« (sarı) tuşa basın.
 - 6 Konu seçmek için »**■**« (mavi) tuşa basın.
 - 7 Teletext modundan çıkmak için »**TEXT**« tuşuna basın.

Normal text modu

- 1 Teletext moduna geçmek için »**TEXT**« tuşuna basın.
- 2 Teletext sayfalarını doğrudan »**1...0**« tuşları ile seçebilirsiniz.
Sayfa 100'e dönmek için »?**«** tuşuna basın.
- 3 Bir sayfa geri gitmek için »**▼**« tuşa basın.
- 4 Bir sayfa ileri gitmek için »**▲**« tuşa basın.
- 5 Teletext modundan çıkmak için »**TEXT**« tuşuna basın.

Ek fonksiyonlar

Bekleme süresini atlama

Bir sayfa aranırken, televizyon kanalına geçebilirsiniz.

- 1 »**1...0**« düğmelerini kullanarak teletext sayfa numarasını girin ve ardından »**▶|**« düğmesine basın.
- Sayfa bulunduğunda, sayfa numarası görüntülenir.
- 2 Teletext sayfasına geçmek için »**▶|**« düğmesine basın.

Karakter boyutunu büyütme

Ekrandaki metni okumakta zorlanıyorsanız, karakter boyutunu iki katına çıkartabilirsiniz.

- 1 Teletext sayfasının boyutunu büyütme için »**◀**« düğmesine art arda basın.

Sayfa durdurma

Birden çok sayfada, yayını yapan istasyon tarafından otomatik olarak kaydırılan birden çok alt sayfa bulunabilir.

- 1 Alt sayfaları »**◀◀**« düğmesiyle durdurun.
- 2 Fonksiyondan çıkmak için »**◀◀**« düğmesine basın.

Bir alt sayfayı doğrudan çağırma

Seçilen teletext sayfasında alt sayfalar varsa, seçilmiş olan alt sayfanın numarası ve toplam sayfa sayısı görüntülenir.

- 1 »**□**« düğmesiyle alt sayfayı çağırın.
- 2 Alt menüye girmek için »**0...9**« düğmesine basın.
- 3 Fonksiyondan çıkmak için »**□**« düğmesine basın.

Cevabı göster

Belirli teletext sayfaları, çağrılabilen "gizli cevaplar" veya bilgiler içerir.

- 1 »**▶▶**« düğmesiyle bilgileri görüntüleyin.
- 2 »**▶▶**« düğmesiyle bilgileri gizleyin.

Ekranı bölme

Bu fonksiyonla, televizyon kanalını sol tarafta, teletext sayfasını ise sağ tarafta izleyebilirsiniz.

- 1 Ekranı bölme fonksiyonunu etkinleştirmek için »**■**« düğmesine basın.
- Televizyon kanalı ve teletext sayfası, ekranda yan yana görünür.
- 2 Ekranı bölme fonksiyonunu devre dışı bırakmak için »**■**« düğmesine basın.

AYARLAR menüsünü açma

- 1 »i« düğmesiyle menüyü açın.
- 2 »v« veya »^« düğmesiyle »AYARLAR« menüsünü seçin ve »●« düğmesiyle onaylayın.
- »AYARLAR« menüsü görüntülenir.



Not:

- İlave işlemler aşağıdaki bölümlerde açıklanmıştır.

Dil Ayarları

Menü dilinin değiştirilmesi

- 1 »v« veya »^« düğmesiyle »Menü« ögesini seçin ve »●« düğmesiyle onaylayın.
- Dil seçim menüsü görüntülenir.
- 2 »v«, »^«, »<« veya »>« düğmesiyle dili seçip »●« düğmesiyle onaylayın.
- 3 Ayarı sonlandırmak için »i« düğmesine basın.

Ses dilinin değiştirilmesi

(yalnızca dijital televizyon kanalları için)

Ses dili seçebilir ve ikinci bir ses dili seçebilirsiniz.

- 1 »v« düğmesiyle »Ses« ögesini seçin ve »●« düğmesiyle onaylayın.
- Dil seçim menüsü görüntülenir.
- 2 »v«, »^«, »<« veya »>« düğmesiyle dili seçip birincil ses dil olarak ayarlamak için »■« (kırmızı), ikincil ses dil olarak ayarlamak için »■« (yeşil) düğmesine basın.
- Menü'nün sağ üst köşesinde birincil ve ikincil olarak ayarlanan diller görüntülenir.
- 3 Ayarı sonlandırmak için »i« düğmesine basın.

Altyazı dilinin değiştirilmesi

(yalnızca dijital televizyon kanalları için)

Altyazıları devre dışı bırakabilir, altyazı dilini seçebilir, ikinci bir altyazı dili seçebilirsiniz

- 1 »v« düğmesiyle »Altyazı« ögesini seçin ve »●« düğmesiyle onaylayın.
- Dil seçim menüsü görüntülenir.
- 2 »v«, »^« veya »<«, »>« düğmesiyle dili seçip, seçilen dili birincil altyazı dil olarak ayarlamak için »■« (kırmızı), ikincil altyazı dil olarak ayarlamak için »■« (yeşil) düğmesine basın.
- Menü'nün sağ üst köşesinde birincil ve ikincil olarak ayarlanan diller görüntülenir.
- 3 Önceki menüye dönmek için »Z« düğmesine basın
- 4 »v« düğmesiyle »Altyazı Modu« ögesini seçip »<« veya »>« düğmesiyle »Kapalı«, »İşitme engelliler« veya »Temel« seçeneğini seçin.
- 5 Ayarı sonlandırmak için »i« düğmesine basın.

Tarih ve Saat Ayarları

Zaman Ayarı

Televizyon, Greenwich Ortalama Zamanı ile aradaki farkı otomatik olarak tespit eder (seçilen kanal bir zaman sinyali gönderir). Zamanın tespit edilememesi veya sizin yerel saatinizle aynı olmaması halinde yerel saat farkını kendiniz de ayarlayabilirsiniz.

- 1 »V« düğmesiyle »Zaman Ayarı« ögesini seçip »<« veya »>« düğmesiyle »Manuel« seçeneğini seçin.
- »Saat Dilimi« ve »Günişığı Tasarrufu« ögeleri etkindir.
- 2 »V« düğmesiyle »Saat Dilimi« ögesini seçin ve »●« düğmesiyle onaylayın.
- Saat dilimi seçim menüsü görüntülenir.
- 3 »<«, »>«, »V« veya »^« düğmesiyle saat dilimini ayarlayın ve »●« düğmesiyle onaylayın (Türkiye'de: + 2.00 saat).
- 4 »V« düğmesiyle »Günişığı Tasarrufu« ögesini seçip »<« veya »>« düğmesiyle »Otomatik«, »Kapalı« veya »Açık« seçeneğini seçin.
- 5 Ayarı sonlandırmak için »i« düğmesine basın.

Not:

- »Zaman ayarı« ögesi »Otomatik« seçildiğinde uydu yayınlarında kanallar arası geçiş yapıldığında, her kanal kendi saat bilgisini yayınladığı için televizyon bu saat bilgisine göre kendi saatini güncelleyecektir. Bu durumda ayarlanmış olan hatırlatıcı ve kaydediciler saat farklılığından dolayı silinebilir.

Zamanlayıcı Ayarları

Uyku zamanlayıcısı

»Uyku Zamanlayıcısı«, televizyon için bir kapanma zamanı girebilirsiniz. Bu süre sona erdikten sonra televizyon stand-by moduna geçer.

- 1 »V« düğmesiyle »Uyku Zamanlayıcısı« ögesini seçin.
- 2 »<« veya »>« düğmesiyle kapanma zamanını seçin.

Not:

- Fonksiyonu »<« veya »>« düğmesiyle »Kapalı« konumuna ayarlayarak kapatın.
- 3 Ayarı sonlandırmak için »i« düğmesine basın.

Otomatik Açılma zamanlayıcısı

»Otomatik Açılma« menüsünde, televizyon için açılış zamanı girebilirsiniz.

Televizyon bekleme modundaki ayarlı süre geçtikten sonra önceden ayarlanmış ses ve istenen kanalla açılır.

- 1 »V« düğmesiyle »Açılma Zamanlayıcısı« ögesini seçin ve »●« düğmesiyle onaylayın.
- »Oto açılma ayarı« menüsü görüntülenir.
- 2 »Mod« ögesinden »<« veya »>« düğmesiyle televizyonun ne zaman açılması gerektiğini seçin.
- 3 »V« veya »^« düğmesiyle »Sinyal Kaynağı« ögesini seçip »<« veya »>« düğmesiyle »Anten«, »Kablo«, »Uydu« veya »AV« konumunu seçin.
- 4 »V« veya »^« düğmesiyle »Hizmet Tipi« ögesini seçip »<« veya »>« düğmesiyle »DTV«, »ATV«, »RADYO« veya »VERİ« ögesini seçin.
- 5 »V« veya »^« düğmesiyle »Kanal« ögesini seçip »<« veya »>« düğmesiyle televizyon kanalını seçin.

Not:

- »Kanal« ögesi sadece »Sinyal Kaynağı« seçimi bulunduğunuz kaynak açılma modu seçtiğinizde aktif olur. Aksi takdirde seçilen kaynağın birinci programı açılış kanalı olarak ayarlanır.

KONFOR FONKSİYONLAR

- 6 »V« veya »^« düğmesiyle »Ses Ayarı« ögesini seçin ve »<« veya »>« düğmesiyle ses seviyesini ayarlayın.
- 7 »V« veya »^« düğmesiyle »Saat Ayarı« ögesini seçin ve »1...0« düğmeleriyle zamanı girin.
- 8 »■« (yeşil) düğmesine basarak ayarı kaydedin.
- 9 Ayarı sonlandırmak için »i« düğmesine basın.

Kapanma Zamanlayıcısı

»Otomatik Kapanma« menüsünde, televizyon için kapanma zamanı girebilirsiniz. Televizyon, girilen süre geçtikten sonra bekleme moduna geçer.

- 1 »V« düğmesiyle »Kapanma Zamanlayıcısı« ögesini seçin ve »●« düğmesiyle onaylayın. - »Oto kapanma ayarı« menüsü görüntülenir.
- 2 »Mod« ögesinden »<« veya »>« düğmesiyle televizyonun ne zaman kapanması gerektiğini seçin.
- 3 »V« veya »^« düğmesiyle »Saat Ayarı« ögesini seçin ve »1...0« düğmeleriyle zamanı girin.
- 4 »■« (yeşil) düğmesine basarak ayarı kaydedin.
- 5 Ayarı sonlandırmak için »i« düğmesine basın.

Otomatik kapanma

Bu fonksiyon etkinleştirildiğinde, televizyon, 5 dakika süreyle herhangi bir görüntü sinyali gönderilmediğinde stand-by moduna geçer.

- 1 »V« düğmesiyle »Otomatik Kapanma« ögesini seçin.
- 2 Fonksiyonu »Açık« konumuna getirmek için »<« veya »>« düğmesine basın.

Not:

- Fonksiyonu »<« veya »>« düğmesiyle »Kapalı« konumuna ayarlayarak kapatın.
- 3 Ayarı sonlandırmak için »i« düğmesine basın.

Ebeveyn Ayarları

Ebeveyn Kontrolü

Çocuklar için uygun olmayan içeriklere veya sahnelere sahip filmler vardır.

Belirli programlar, bu içerikleri ve sahneleri tanımlayan bilgiler içermekte olup bunlar için 4 ila 18 arasında bir erişim düzeyi tanımlanmıştır. Bu erişim düzeylerinden birini seçerek yayının gösterilmesini onaylayabilirsiniz.

- 1 »V« düğmesiyle »Ebeveyn Kontrolü« ögesini seçip »●« düğmesiyle onaylayın.
- 2 Gelen şifre ekranında »1 ... 0« düğmeleriyle »1234« PIN kodunu girin.
- 3 »<« veya »>« düğmesiyle erişim düzeyini seçin.
- 4 Ayarı sonlandırmak için »i« düğmesine basın.

Menü kilitleme

Bu fonksiyonu kullanarak televizyon menülerini yalnızca PIN kodu girildiğinde erişilecek şekilde kilitleyebilirsiniz.

- 1 »V« düğmesiyle »Menü Kilidi« ögesini seçip »●« düğmesiyle onaylayın.
- 2 Gelen şifre ekranında »1 ... 0« düğmeleriyle »1234« PIN kodunu girin.
- 3 »<« veya »>« düğmesiyle kilidi etkinleştirin.
- 4 Ayarı sonlandırmak için »i« düğmesine basın.

Kontrol panelini kilitleme (çocuk kilidi)

Kontrol paneli kilidi etkinleştirildiğinde televizyondaki düğmeler devre dışı kalacaktır.

- 1 »V« düğmesiyle »Tuş Kilidi« ögesini seçip »●« düğmesiyle onaylayın.
- 2 Gelen şifre ekranında »1 ... 0« düğmeleriyle »1234« PIN kodunu girin.
- 3 »<« veya »>« düğmesiyle panel kilidini etkinleştirin (Açık) veya devre dışı bırakın (Kapalı).
- 4 Ayarı sonlandırmak için »i« düğmesine basın.

KONFOR FONKSİYONLAR

PIN kodunu değiştirme

Varsayılan kod olan »1234« yerine kişisel bir kod girebilirsiniz.

Lüfen kişisel kodunuzu not edin.

- 1 »V« düğmesiyle »PIN Giriş« ögesini seçin ve »●« düğmesiyle onaylayın.
- 2 »1 ... 0« düğmeleriyle dört haneli mevcut PIN kodunuzu girin.
- »YENİ PIN OLUŞTUR« menüsü görüntülenir.
- 3 »1 ... 0« düğmeleriyle dört haneli yeni kişisel PIN kodunuzu girin.
- 4 »1 ... 0« düğmeleriyle kişisel PIN kodunuzu yeniden girin.
- 5 Uyarı sonlandırmak için »i« düğmesine basın.

Bir televizyon kanalını engelleme

Çocuklar için uygun olmayan televizyon kanallarını kişisel PIN kodunu kullanarak ayrı ayrı engelleyebilirsiniz.

- 1 »i« düğmesiyle menüyü açın.
- 2 »V« veya »^« düğmesiyle »KAYNAK AYARL« menüsünü seçin ve »●« düğmesiyle onaylayın.
- 3 »V« düğmesiyle »Program Tablosu« ögesini seçip »●« düğmesiyle onaylayın.
- »Program Tablosu« menüsü görüntülenir.
- 4 »Program Tablosu« menüsünde, »■« (sarı) düğmesine basıp liste görünümüne geçin.
- 5 »^« veya »V« düğmeleriyle engellemek istenilen kanalı seçin.
- 6 »<« veya »>« düğmesine basarak »Ebeveyn« ögesine geçirin ve »●« düğmesine basın.
- 7 Gelen şifre ekranına »1 ... 0« düğmeleriyle »1234« PIN kodunu girin
- Kanal »✓« ile işaretlenir.

Not:

- Kanalı serbest bırakmak için »V« veya »^« düğmesine basın ve »●« düğmesine basarak engellemeyi kaldırın.

Yazılımı güncelleme

(yalnızca dijital televizyon kanalları için)

- 1 »AYARLAR« menüsünden »Güncelleme Kontrol Et« ögesini »V« veya »^« düğmesiyle seçip »●« düğmesiyle onaylayın.
- Yeni yazılım kontrol edilir ve yeni yazılım varsa yüklenecektir.

Not:

- Yazılım güncelleştirmesinin otomatik kontrolü için »V« düğmesiyle »Otomatik OAD« ögesini seçip »<« veya »>« düğmesiyle »Açık« seçeneğini seçin.
- Mümkün olduğu hallerde yazılım otomatik olarak bulunup güncellenir.
 - Televizyonunuzu digitürk modunda kullanıyorsanız »Güncelleme Kontrol Et« ve »Otomatik OAD« öğeleri etkin değildir. Digitürk modunda yeni bir yazılım bulunursa otomatik olarak televizyona yüklenir.
- 2 Uyarı sonlandırmak için »i« düğmesine basın.

Televizyonu en baştaki durumu-na sıfırlama

Bu fonksiyon, kanal listelerini ve özel ayarları silmenize olanak tanır.

- 1 »V« düğmesiyle »Fabrika Ayarlarına Dönüş« ögesini seçin ve »●« düğmesiyle onaylayın.
- 2 Uyarı ekranında »■« (yeşil) düğmesine basın.
- »Kurulum Rehberi« menüsü görüntülenir.
- 3 Sayfa 14'de televizyon ilk kurulumu ve kanalların aranması bölümdeki ayarlarla devam edin.

Dosya formatları

Televizyonunuzu aşağıdaki dosya formatlarıyla USB girişi üzerinden kullanabilirsiniz:

Video verileri

Video sıkıştırma / çözüme (codec) işlemi, depolama alanını azaltmak ve görüntü kalitesinden ödün vermemek üzere tasarlanmıştır.

Televizyonunuz DIVX, XVID, H.264/MPEG-4 AVC(L4.1, Ref. Frames:4), MPEG-4, MPEG-2, MPEG-1, MJPEG, MOV standartları ile sıkıştırılmış video verilerinin oynatabilmesini sağlar.

Cihazın desteklediği dosya uzantıları: ".avi", ".mkv", ".mp4", ".ts", ".mov", ".mpg", ".dat". Bu dosyalarda video verisinin yanında MP3, AAC veya Dolby Digital© kullanılarak sıkıştırılmış ve "paketlenmiş" ses verileri vardır.

Ses verileri

Televizyonunuz MP3, AAC, WMA standartları ile kodlanmış ses verilerinin oynatabilmesini sağlar.

MP3, MPEG-1 Ses Düzeyi 3'ü belirtir ve MPEG (Motion Picture Expert Group) tarafından geliştirilen MPEG-1 standardına göredir.

AAC İleri Ses Kodlaması'nı belirtir (Advanced Audio Coding) ve MPEG tarafından geliştirilmiştir. AAC aynı veri-oranında (bitrate) daha yüksek ses kalitesi sunar.

WMA (Windows Media Audio) ise, Microsoft tarafından geliştirilen ses verileri için bir sıkıştırma standardıdır.

Bu formatlar ses dosyalarının CD ses kalitesine benzer kalitede depolama cihazlarına kaydedilmesini sağlar.

Cihazın desteklediği dosya uzantıları: ".mp3", ".mp2", ".wma", ".m4a", ".aac"

MP3 dosyaları bilgisayardaki klasör ve alt klasörlere benzer şekilde düzenlenebilir.

Resim verileri

Televizyonunuz JPEG, PNG, BMP türündeki resim verilerini gösterilebilmesini sağlar.

JPEG, Joint Picture Experts Group'un kısaltmasıdır. Bu işlem resim dosyalarını sıkıştırmak amacıyla tasarlanmıştır.

PNG ve BMP standartları resim verilerini kayıpsız olarak sıkıştırmak için tasarlanmıştır.

Resim dosyaları, diğer dosya türleri ile birlikte bir veri ortamına kaydedilebilir.

Bu dosyalar klasör ve alt klasörler şeklinde düzenlenebilir.

Harici veri ortamının bağlanması

Veri ortamını bağlamadan önce, «**U**» düğmesi ile televizyonu bekleme (stand-by) moduna getirin. Cihazın bağlantısını yapın ve televizyonu yeniden açık duruma getirin.

Veri ortamının bağlantısını kesmeden önce, televizyon bekleme (stand-by) moduna getirilmelidir; aksi takdirde, dosyalar zarar görebilir.

Not:

- Televizyonun «USB» USB arayüzü USB standardı gereği 500mA akımı destekler. Harici sabit disk vb. gibi daha yüksek güç harcayan cihazlarınızı televizyonun sadece «USB HDD» USB arayüzüne bağlayabilirsiniz.
- «USB HDD» USB arayüzüne bağlanılan harici sabit disk ile beraber güç kablosu kullanıldığı durumlarda TV kapatıldığında harici harddiskin de güç kablosu çekilmelidir.
- USB Aygıtından herhangi bir dosya okunurken USB Aygıtının TV'den çıkarılmaması gerekmektedir.
- ITE (Bilgi Teknolojisi Donanımları) cihazları için EN 55022/EN 55024'te tanımlandığı üzere, iki yönlü veri aktarımı mümkün değildir.
- USB üzerinden aktarım, kendi başına bir çalışma modu değildir. Bu, yalnızca ek bir fonksiyondur.

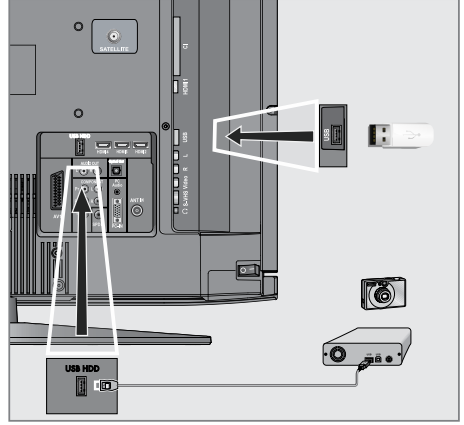

- 1 Televizyonun üzerindeki «**USB HDD**» USB arayüzü ile harici cihazın üzerindeki ilgili veri çıkışı (harici sabit disk, dijital kamera, kart okuyucu veya MP3 oynatıcı) bir USB kablosu ile bağlayın.

veya

bellek çubuğunu televizyonun «**USB**» USB arayüzüne takın.

- 2 «**U**» (yeşil) düğmesiyle  ekranını onaylayın.
 - Dosya tarayıcı görünür.

Dosya tarayıcı

Dosya tarayıcı, harici veri ortamının gönderdiği video, ses ve resim verilerini gösterir.

Bir veri ortamı farklı dosya formatlarını içeriyorsa, filtre fonksiyonu kullandığınızda çalmak/oyunlatmak için ihtiyaç duymayacağınız verileri (Video dosyası, Ses dosyası, Resim dosyası) devreden çıkarabilirsiniz.

Dosya tarayıcısı ana menüsü

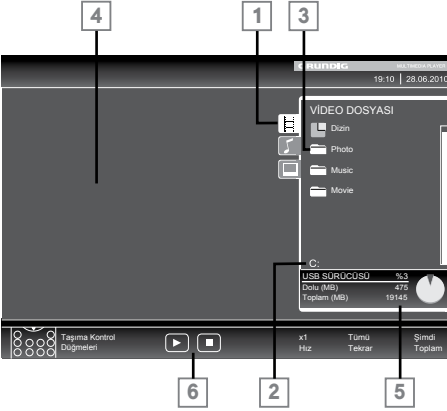

- 1 Seçilmiş veri formatı.
- 2 Veri ortamı adı.
- 3 Veri ortamındaki toplam klasörler.
- 4 Seçili bir dosyanın ön izleme ekranı.
- 5 Harici veri ortamı bilgisi.
- 6 Menü kontrolleri.

USB kurulum menüsündeki ayarlar

USB kurulum menüsünün açılması

- 1 »i« düğmesiyle menüyü açın.
- 2 »v« veya »^« düğmesiyle »USB AYAR« menüsünü seçin ve »●« düğmesiyle onaylayın.
- »USB AYAR« menüsü görüntülenir.

Not:

- İlave işlemler aşağıdaki bölümlerde açıklanmıştır.

Otomatik ön izlemeye geçiş

Otomatik ön izleme açıksa, seçili dosyanın görüntüsünü dosya tarayıcısı ana menüsünden izleyebilirsiniz.

- 1 »v« veya »^« düğmesiyle »Otomatik Ön izleme« öğesini seçin.
- 2 Fonksiyonu »Açık« konumuna getirmek için »<<« veya »>>« düğmesine basın.
- 3 Ayarı sonlandırmak için »i« düğmesine basın.

Ekran modunun seçilmesi

- 1 »v« veya »^« düğmesiyle »İzleme Modu« öğesini seçin.
- 2 Fonksiyonu seçmek için »<<« ya da »>>« düğmesine basın.
- 3 Ayarı sonlandırmak için »i« düğmesine basın.

Slayt gösteriminin ekrana getirileceği sürenin seçilmesi

- 1 »v« veya »^« düğmesiyle »Slayt Gösterisi Aralığı« öğesini seçin.
- 2 »<<« veya »>>« düğmesiyle gösterilme süresi ni (3, 5, 10 saniye) seçin.
- 3 Ayarı sonlandırmak için »i« düğmesine basın.

DivX® VOD

DivX® 'den alacağınız korumalı videoları oynatmak için cihazı kayıt ettirmemiz gerekmektedir.

- 1 »v« veya »^« düğmesiyle »DivX® VOD« öğesini seçin »●« düğmesiyle onaylayın.
- Kayıt kodu görüntülenir.
- 2 "http://vod.divx.com" adresine girerek kayıt kodu ile cihazı kayıt ettirin.
- 3 Ayarı sonlandırmak için »i« düğmesine basın.

DIVX+ HD Üstün kaliteli içerik de dahil olmak üzere 1080p HD'ye kadar DivX® ve DivX Plus™ HD (H.264/MKV) görüntüleri oynatmak için DivX Certified®.

DIVX GÖRÜNTÜ DOSYALARI HAKKINDA: DivX®, DivX, Inc. tarafından oluşturulmuş bir dijital görüntü formatıdır. Bu, DivX görüntüleri oynatan onaylı bir DivX Certified® cihazdır. Dosyalarınız DivX görüntü dosyalarına dönüştürmeyle ilgili daha fazla bilgi ve yazılım araçları için divx.com adresini ziyaret edin.

DIVX VIDEO-ON-DEMAND HAKKINDA: Satın aldığınız DivX Video-on-Demand (VOD) filmlerini oynatabilmek için DivX Certified® bu cihazın kaydedilmesi gerekir. Kayıt kodunu almak için cihazınızın USB ayarları menüsünde DivX VOD bölümüne gelin. Kayıt işleminin tamamlanmasıyla ilgili daha ayrıntılı bilgi için vod.divx.com adresini ziyaret edin.

Oynatma/Çalma - Temel fonksiyonlar

- 1 Veri ortamını seçmek için »AV« düğmesine basın, »V«, »A« veya »<«, »>« düğmesiyle »USB« ögesini seçip »●« düğmesiyle onaylayın.
- Veri ortamı dosya tarayıcısı ("İçerikler") ekranda gösterilir.
- 2 »V« veya »A« düğmesiyle formatı (Video dosyası, Ses dosyası, Resim dosyası) seçin.
- 3 »●« düğmesiyle dosya genel bakış ögesini seçin.
- 4 »V« veya »A« düğmesiyle istediğiniz veri ortamını seçin ve »●« düğmesiyle onaylayın.
- Veri ortamı dizin listesi ekrana gelir.
- 5 »V« veya »A« düğmesiyle istediğiniz dosyayı seçin ve »●« düğmesiyle onaylayın.
- Alt dizin listesi ekrana gelir.

Not:

- »Z« düğmesiyle ana klasöre geri dönün.
- 6 »V« veya »A« düğmesiyle şarkıyı ya da resmi seçip »▶« düğmesine basarak oynatma işlemini başlatın.
- Film hakkındaki bilgileri »?« düğmesine basarak izleyebilirsiniz.
- MP3 ya da WMA verilerini çalarken, albüm bilgileri, şarkı ve şarkıcı, menünün sol tarafında görüntülenir.
- Görüntü verilerini oynatırken, çözünürlük ve boyutla ilgili bilgiler »?« düğmesine basarak izleyebilirsiniz.
- Görüntü verilerini oynatırken, DivX Ayarları menüsüne »?« düğmesine iki kez basarak girebilirsiniz.

Not:

- Dosya tarayıcı görüntü verilerini oynatırken kapanır. Tekrar dosya tarayıcıya geçmek için »■« düğmesine basın.
- 7 Oynatmayı duraklatmak için »■|« düğmesine basın.
- 8 Oynatmaya devam etmek için »▶« düğmesine basın.
- 9 Oynatmayı sona erdirmek için »■« düğmesine basın.
- Dosya tarayıcı görünür.

Notlar:

- Bir üst klasöre geri dönmek istediğinizde, »Üst Klasör«, Ana klasöre geri dönmek istediğinizde »Dizin« seçmek için »A« düğmesine, daha sonra »●« düğmesine basın.
- USB modunda desteklenen bazı dosya formatları, desteklenen dosya uzantısına sahip olmasına rağmen, bu dosyaların oluşturma (sıkıştırma) biçimlerini bağlı olarak oluşabilecek problemlerden dolayı çalışmayabilir.
- Oynatılan video dosyaları içinde birden fazla ses kaynağı (audio stream) varsa dosya tam ekran oynatılırken AUDIO tuşu ile ses kaynakları arasında geçiş yapılabilir.
- Müzik klasöründe müzik dinlenirken USB modundaki diğer seçeneklere aynı anda geçiş yapabilirsiniz. Bu özellik ile fotoğraflara bakarken aynı anda müzikte dinleyebilirsiniz.
- Film klasöründe izleyeceğiniz filmler sadece .srt formatında ki altyazıları desteklemektedir. Altyazı ile film dosyasının isimleri aynı olmalıdır. Aksi taktirde alt yazı görüntülenmez.

İlave oynatma fonksiyonları

Kullanılan dosya biçimlerine bağlı olarak, aşağıdaki ilave fonksiyonları kullanmak mümkündür.

DivX dosyalarında bölüm seçimi (yalnızca video dosyaları)

- 1 Oynatma sırasında, sonraki bölümü »►« düğmesi ile seçin.
- 2 Oynatma sırasında, önceki bölümü »◄« düğmesi ile seçin.

Not:

- Aynı zamanda »1...0« düğmeleriyle de bölüm numarasını girerek seçebilirsiniz.

DivX dosyalarında başlık seçimi (yalnızca video dosyaları)

- 1 Oynatma sırasında, sonraki başlığı »▲« düğmesi ile seçin.
- 2 Oynatma sırasında, önceki başlığı »▼« düğmesi ile seçin.

Seçilen şarkıları çalma

Yalnızca işaretli şarkıları çalar.

- 1 »▼« veya »▲« düğmesiyle müzik parçasını seçin ve »●« düğmesiyle vurgulayın.
- 2 »▼« veya »▲« düğmesiyle sonraki müzik parçasını seçin ve »●« düğmesiyle vurgulayın.
- 3 Çalmaya başlamak için »►« düğmesine basın.
- 4 Oynatmayı sona erdirmek için »■« düğmesine basın.

Not:

- Vurguyu kaldırmak için, »▼« veya »▲« düğmesiyle şarkıyı seçip »●« düğmesiyle işareti kaldırın.

Bir şarkıyı ya da görüntüyü adım adım seçme (ATLAMA)

- 1 Oynatma sırasında, istediğiniz sonraki şarkıyı/görüntüyü »►|« düğmesi ile seçin.
- 2 Önceki şarkıyı/görüntüyü »|◄« düğmesi ile seçin.
 - Oynatma, seçtiğiniz şarkı ya da görüntü ile başlar.

İstenilen süreye gitme (yalnızca video dosyaları)

- 1 Oynatma esnasında »●« düğmesine basın.
- 2 »1 ... 0« düğmeleriyle gidilmesi istenen süreyi girip »■« (yeşil) veya »●« düğmesiyle onaylayın.

İleriye doğru arama (yalnızca video ve ses dosyaları)

Farklı hızları seçebilirsiniz (ileriye ya da geriye doğru 2 kat, 4 kat, 8 kat ve 16 kat hızlı).

- 1 Oynatma esnasında oynatma/çalma hızını »◄◄« veya »►►« düğmelerine basarak seçebilirsiniz.
- 2 Oynatmaya devam etmek için »►« düğmesine basın.

Resmi büyütme/küçültme

(yalnızca resim ve video dosyaları)

Bu fonksiyon size resimlerin çeşitli bölümlerini büyütme ya da küçültme olanağı sağlar.

- 1 Duraklatma veya oynatma sırasında »[Q]« düğmesine basın.

Resim görüntüsünü döndürme

(yalnızca resim dosyaları)

Resimler 90° döndürülebilir.

- 1 Resimleri 90° döndürebilmek için oynatma sırasında »◄◄« ya da »►►« düğmesine basın.

Tekrarlama fonksiyonları

Seçenekler:

- »Bir«, seçili parça yalnızca bir kez tekrarlanır;
- »Tümü«, tüm parçalar tekrar tekrar çalınır.

- 1 Oynatma/çalma öncesi tekrarlama fonksiyonunu seçmek için »CEC« düğmesine basın.
- 2 Çalmaya başlamak için »►« düğmesine basın.
- 3 Tekrarlama fonksiyonunu devreden çıkarmak için »CEC« düğmesine basın.
 - Ekran değişerek »Yok« olur.

HARİCİ CİHAZLARI KULLANMA

DIGI LINK



Televizyonunuzda DIGI LINK özelliği bulunmaktadır. Bu özellik CEC (Tüketici Elektronik Kontrolü) protokolünü kullanır. CEC özelliği televizyonunuz ile DVD oynatıcı STB veya video kaydedicinizi HDMI bağlantısı yaparak televizyon uzaktan kumanda ile kontrol edilmesini sağlar. Bu özelliği bağlayacağınız cihaz da desteklemelidir.

Televizyonunuz aşağıdaki fonksiyonları destekler. Özellik hakkında detaylı bilgi için harici cihazınızın kullanma kılavuzunu okuyun.

Harici cihazın standby modundan açılması

Harici cihazınızı (örneğin DVD oynatıcı) standby modundan açtığınızda, televizyonunuzda standby modundan açılarak harici cihazın bağlı olduğu HDMI kaynağına geçecektir.

Televizyondan HDMI kaynağının seçilmesi

Harici cihazınızı (örneğin DVD oynatıcı) açtığınızda, televizyonunuz harici cihazın bağlı olduğu HDMI kaynağına geçecektir. (televizyonunuz açık olması gerekir).

Menü dilinin seçilmesi

Televizyonunuzdan menü dilini seçtiğinizde harici cihazınızda menü dili değişecektir. (Dvd oynatıcınız destekliyse)

Standby modundan cihazın kapatılması

Televizyonunuzu bekleme konumuna (standby) aldıktan sonra, harici cihaz açıksa (örneğin DVD oynatıcı) harici cihazınız bekleme konumuna geçecektir.

DIGI LINK özelliği televizyonunuzda sürekli etkindir.

Harici cihazınızda bu özelliğin nasıl aktif edildiğini öğrenmek için cihazın kullanım kılavuzuna bakınız.

Etkin harici cihaz arama ve seçimi

Bu televizyona DIGILINK özelliğini destekleyen 11 cihaz bağlayabilirsiniz.

- 1 »CEC« düğmesine basın.
- »HDMI CEC Cihaz Listesi« görüntülenir.
- 2 »« (kırmızı) düğmeyle cihaz aramayı başlatın.
- Bulunan cihazlar menüde görüntülenir.
- 3 Kontrol etmek istediğiniz cihazı »V«, »^«, »<< veya »>>« düğmeleri ile seçip »●« düğmesi ile işaretleyin.
- Seçilen cihaz bulunduğunuz kaynaktan farklı bir kaynağa bağlı ise cihazın bağlı olduğu kaynağa otomatik olarak geçiş yapılır.
- 4 Ayar işlemini sonlandırmak için »i« düğmesine basın.

HARİCİ CİHAZLARI KULLANMA

Cihaz Kontrolü

Televizyon kumandasının harici cihazı nasıl kontrol edeceğini ayarlayabilirsiniz.

- 1 »AV« düğmesine basıp »V«, »^«, »<« veya »>« düğmesiyle »HDMI1« ile »HDMI4« arasından birini seçip »●« düğmesiyle onaylayın.
- 2 »i« düğmesiyle menüyü açın.
- 3 »V« veya »^« düğmesiyle »KAYNAK AYARI« menüsünü seçin ve »●« düğmesiyle onaylayın.
- »KAYNAK AYARI« menüsü görüntülenir.



- 4 »V« veya »^« düğmesi ile »Uzaktan Kumanda« öğesini seçin.
- 5 »<« veya »>« düğmesi ile kontrol tipini seçin. (»RC Passthrough«, »Deck Control« veya »Tuner Control«.)

Notlar:

- »RC Passthrough« her cihaz tipinde seçilebilir bir seçenek olarak menüde yer alır. »Deck Control« ve »Tuner Control« seçenekleri bağlı olan harici cihaza göre menüde değişir.
- Seçilen kontrol tipinde kumanda düğmeleri hangi işlevi yaptığını deneyerek kontrol ediniz.

- DIGILINK uyumlu harici cihaz fonksiyonları için cihazın kullanma kılavuzuna bakın.

- 6 Ayar işlemini sonlandırmak için »i« düğmesine basın.

Cihazı bekleme konumuna alma

Bu seçenek ile bağlı olan harici cihaz bekleme (stand-by) konumuna alınır..

- 1 »AV« düğmesine basıp »V«, »^«, »<« veya »>« düğmesiyle »HDMI1« ile »HDMI4« arasından birini seçip »●« düğmesiyle onaylayın.
- 2 »i« düğmesiyle menüyü açın.
- 3 »V« veya »^« düğmesiyle »KAYNAK AYARI« menüsünü seçin ve »●« düğmesiyle onaylayın.
- »KAYNAK AYARI« menüsü görüntülenir.
- 1 »V« veya »^« düğmesi ile »Cihaz Beklemede« öğesini seçip »●« düğmesiyle onaylayın.
- Bağlı olan harici cihaz kapanır

HARİCİ CİHAZLARI KULLANMA

Harici cihaz bağlama

Dijital ses/görüntü sinyaliyle

- Uygun cihazlar: Dijital uydu alıcısı, Playstation, BluRay oynatıcı, DVD oynatıcı/kaydedici, alıcı cihaz, diz üstü bilgisayar, PC.
 - Video sinyali: dijital görüntü; çözünürlük: standart 576p; HDTV 720p, 1080i, 1080p
 - Ses sinyali: dijital ses (stereo, çok kanallı sıkıştırma, sıkıştırılmamış).
 - »HDMI1«, »HDMI2«, »HDMI3« veya »HDMI4« kanal pozisyonu.
- 1 Televizyon üzerindeki »HDMI1«, »HDMI2«, »HDMI3« veya »HDMI4« soketiyle harici cihazın üzerindeki ilgili HDMI soketini standart bir HDMI kablosu (dijital görüntü ve ses sinyali) kullanarak bağlayın.

Analog video sinyaliyle (progresif)

- Uygun cihazlar: DVD oynatıcı/kaydedici, oyun konsolu.
 - Video sinyali: YUV; çözünürlük: standard 576p; HDTV 720p, 1080i, 1080p.
 - Ses sinyali: stereo, analog.
 - »Component« kanal pozisyonu.
- 1 Televizyonun üzerindeki »COMPONENT Y Pb Pr« soketleriyle harici cihazın üzerindeki ilgili soketleri, jıklı kabloları (görüntü sinyali) kullanarak bağlayın.
 - 2 Televizyonun üzerindeki »COMPONENT L R« soketleriyle harici cihazın üzerindeki ilgili soketleri, jıklı kabloları (ses sinyali) kullanarak bağlayın.

Euro/AV girişini kullanma

- Uygun cihazlar: Dijital uydu alıcısı, DVD oynatıcı/kaydedici, alıcı cihaz, oyun konsolu, video kaydedici, dekode.
 - Video sinyali: CVBS/RGB.
 - Ses sinyali: stereo, analog.
 - »AV1« kanal pozisyonu.
- 1 Televizyonun üzerindeki »AV 1« girişiyile harici cihazın üzerindeki ilgili çıkışı, EURO/AV kablosu (video ve ses sinyali) kullanarak bağlayın.

Not:

- Bu fonksiyon etkinleştirildiğinde, (»AV1« soketine bağlı olan) dekode, kodu çözülmüş bir ses/görüntü sinyali gönderir.

- 1 »i« düğmesiyle menüyü açın.
- 2 »v« veya »^« düğmesiyle »AYARLAR« menüsünü seçip »●« düğmesiyle onaylayın. - »AYARLAR« menüsü görüntülenir.
- 3 »v« veya »^« düğmesiyle »Dekoder« ögesini seçin.
- 4 Fonksiyonu »Açık« konumuna getirmek için »<« veya »>« düğmesine basın.
- 5 Ayarı sonlandırmak için »i« düğmesine basın.

S-Video sinyalinde

- Uygun cihazlar: DVD oynatıcı/kaydedici, video kaydedici, kamera, diz üstü bilgisayar, PC.
 - Video sinyali: Y/C.
 - Ses sinyali: stereo, analog.
 - »S-VHS« kanal pozisyonu.
- 1 Televizyonun üzerindeki »S-VHS« soketiyle harici cihazın üzerindeki ilgili soketi, S-Video kablosunu (görüntü sinyali) kullanarak bağlayın.
 - 2 Televizyonun üzerindeki »L R« girişleriyle harici cihazın üzerindeki ilgili çıkışları, jıklı kabloları (ses sinyali) kullanarak bağlayın.

HARİCİ CİHAZLARI KULLANMA

Analog TV sinyaliyle

- Uygun cihazlar: Dijital uydu alıcısı, DVD oynatıcı/kaydedici, alıcı cihaz, video kaydedici, dekode.
- Video sinyali: CVBS.
- Ses sinyali: stereo, analog.
- »AV2« kanal pozisyonu.

- 1 Televizyonun üzerindeki "Video" girişiyle harici cihazın üzerindeki ilgili çıkışı, jaklı kabloları (video sinyali) kullanarak bağlayın.
- 2 Televizyonun üzerindeki "L R" girişleriyle harici cihazın üzerindeki ilgili çıkışları, jaklı kabloları (ses sinyali) kullanarak bağlayın.

Not:

- »Video« ve »S-VHS« soketlerinde aynı anda görüntü sinyali olmamalıdır. Bu, görüntüde parazitlere neden olabilir.

DVD kayıt cihazı, DVD oynatıcı, video kayıt cihazı veya alıcı cihazları bağlama

- 1 Video kayıt cihazını, DVD oynatıcıyı veya alıcı cihazı açıp kullanmak istediğiniz fonksiyonu seçin.
- 2 »AV« düğmesine basın, »A« veya »V« düğmesiyle giriş sinyalini seçin (»AV1«, »AV 2«, »S-VHS«, »HDMI1«, »HDMI2«, »HDMI3«, »HDMI4« veya »Component«) ve »●« düğmesiyle onaylayın.

Kulaklıklar

Kulaklıkları takma

- 1 Kulaklık fişini televizyonun sağ tarafındaki kulaklık soketine (3.5 mm ø jaklı fiş) takın.

Kulaklıklar için ses ayarlarını seçme

- 1 »i« düğmesiyle menüyü açın.
- 2 »V« veya »A« düğmesiyle »SES AYARLARI« menüsünü seçin ve »●« düğmesiyle onaylayın.
- »SES AYARLARI« menüsü görüntülenir.
- 3 »V« veya »A« düğmesiyle »Kulaklık« öğesini seçin.
- 4 »<<« veya »>>« düğmesiyle ses seviyesini ayarlayın.
- 5 Ayarı sonlandırmak için »i« düğmesine basın.

Not:

- Kulaklıklarla uzun süre yüksek ses seviyesinde dinlenmesi işitme duyunuza zarar verebilir.

HARİCİ CİHAZLARI KULLANMA

Hi-fi sistemi

Dijital çok kanallı anfi / AV alıcısı bağlama

- 1 Televizyonun üzerindeki »Optic Out« soketini AV alıcısı üzerindeki ilgili sokete bir standart optik dijital kablo kullanarak bağlayın (dijital ses sinyali);

veya

Televizyonun üzerindeki »SPDIF« soketini AV alıcısı üzerindeki ilgili sokete bir RCA kablo ile bağlayın (dijital ses sinyali).

Ses formatının ayarlanması

»Optic Out« veya »SPDIF« soketinden yayılan ses sinyalinin PCM veri formatında mı yoksa AC3 formatında mı olacağı seçilebilir.

- 1 »i« düğmesiyle menüyü açın.
- 2 »v« veya »^« düğmesiyle »SES AYARLARI« menüsünü seçin ve »●« düğmesiyle onaylayın.
- »SES AYARLARI« menüsü görüntülenir.
- 3 »v« düğmesiyle »Ses Çıkış Ayarları« ögesini seçin ve »●« düğmesiyle onaylayın.
- »Ses Çıkış Ayarları« menüsü görüntülenir.
- 4 »v« veya »^« düğmesine basarak »SPDIF Çıkışı« ögesini seçin.
- 5 »<« veya »>« düğmesine basarak sinyal tipini (»PCM« veya »Otomatik«) seçin.

Not:

- Ses çıkışı sadece dijital çok kanallı anfi / AV alıcısından alınmak istendiğinde »Ses Çıkış Ayarları« menüsünden »TV Hoparlörü« ögesi »Kapalı« seçilmelidir.
- 6 Arayıcı sonlandırmak için »i« düğmesine basın.

Hi-fi sistemi / AV alıcısı bağlama

- 1 Televizyonun üzerindeki »AUDIO OUT L R« soketini hi-fi sistemi / AV alıcısı üzerindeki ilgili sokete bir jaklı kablo kullanarak bağlayın.

Not:

- Bu fonksiyon etkinleştirildiğinde, (»AUDIO OUT L R« soketine bağlı olan) hi-fi sistemi / AV alıcısı ses sinyali gönderir.

- 1 »i« düğmesiyle menüyü açın.
- 2 »v« veya »^« düğmesiyle »SES AYARLARI« menüsünü seçin ve »●« düğmesiyle onaylayın.
- »SES AYARLARI« menüsü görüntülenir.
- 3 »v« düğmesiyle »Ses Çıkış Ayarları« ögesini seçin ve »●« düğmesiyle onaylayın.
- »Ses Çıkış Ayarları« menüsü görüntülenir.
- 4 »v« veya »^« düğmesine basarak »Ses Çıkışı« ögesini seçin »<« veya »>« düğmesine basarak »Açık« ögesini seçin.
- 5 »v« düğmesine basarak »Ses Çıkışı Durumu« ögesini seçin »<« veya »>« düğmesine basarak »Sabit« veya »Ayarlanabilir« seçimini yapın.

Notlar:

- »Ayarlanabilir« seçimi yapıldığında »Ses Çıkış Ses Seviyesi« ögesinden ses seviyesi ayarını yapın.
 - Ses çıkışı sadece hi-fi sistemi / AV alıcısından alınmak istendiğinde »Ses Çıkış Ayarları« menüsünden »TV Hoparlörü« ögesi »Kapalı« seçilmelidir.
- 6 Arayıcı sonlandırmak için »i« düğmesine basın.

* "Dolby" ve çift D sembolleri, Dolby Laboratories'in ticari markalarıdır.
Dolby Laboratories lisansı altında üretilmiştir.

BİLGİSAYAR MONİTÖRÜ MODU

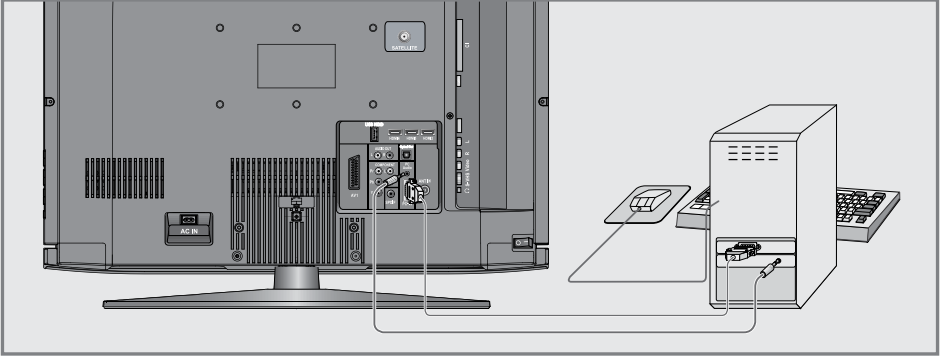

Bilgisayarı bağlama

- 1 Televizyonun üzerindeki »PC-IN« soketini bilgisayarın üzerindeki ilgili sokete bir VGA kablosu kullanarak bağlayın.
- 2 Televizyonun üzerindeki »PC AUDIO« soketini bilgisayarın üzerindeki ilgili sokete bir jaklı kablo kullanarak bağlayın (ses sinyali).

Not:

- Bilgisayarınızı ekrana ayarlama (örneğin görüntü çözünürlüğü 1280 x 768, görüntü frekansı 60 Hz).

Bilgisayar için kanal pozisyonunu seçme

- 1 »AV« düğmesine basın, »V«, »A« veya »<«, »>« düğmesiyle »PC« öğesini seçin ve »●« düğmesiyle onaylayın.

Bilgisayar için ayarlar

- 1 »i« düğmesiyle menüyü açın.
- 2 »V« veya »A« düğmesiyle »KAYNAK AYARI« menüsünü seçin ve »●« düğmesiyle onaylayın.
- »KAYNAK AYARI« menüsü görüntülenir.
- 3 »V« veya »A« düğmesiyle istediğiniz fonksiyon ve ayarı seçin ve »V«, »A« veya »<«, »>« düğmesiyle yürütün.

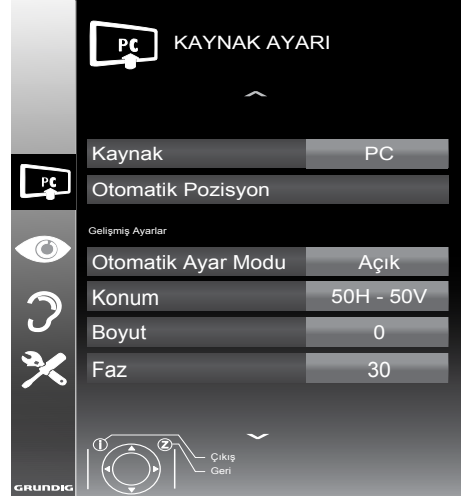

- Seçenekler:

- »Otomatik Pozisyon«
Otomatik bilgisayar yapılandırması için;
- »Otomatik Ayar Modu«
»Açık« ayarlandığında PC modunda ayarları otomatik yapar;
- »Konum«
Görüntü pozisyonunu yatay ve dikey olarak ayarlar;
- »Boyut«
Döngü frekansını ayarlar;
- »Faz«
Dikey titreme, bulanıklık ve yatay çizgileri kaldırır.

- 4 Ayarları sona erdirmek için »i« düğmesine basın.

ORTAK ARAYÜZLE ÇALIŞTIRMA

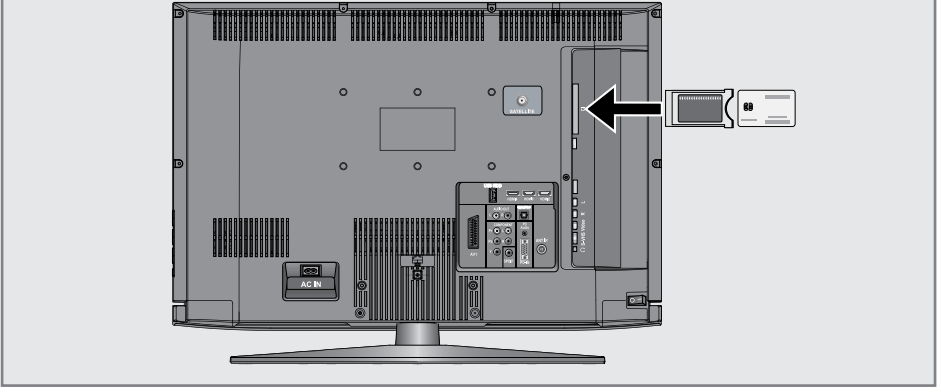

Ortak Arayüz nedir?

- Ortak Arayüz (CI) DVB alıcılarında kullanılan bir arayüzdür.
- Şifreli kanallar yalnızca şifreleme sistemine ve ilgili akıllı karta uygun bir CA modülüyle izlenebilir.
- Televizyon seti çeşitli hizmet sağlayıcılardan alınan CA modüllerinin takılabildiği bir Ortak Arayüz yuvasıyla donatılmıştır.
- İzlemek istediğiniz şifreli kanalları etkinleştirmek için hizmet sağlayıcının akıllı kartını CA modülüne takabilirsiniz.

CA modülünü takma

Not:

- CA modülünü »CI« yuvasına takmadan önce cihazı kapatın.
- 1 Akıllı kartı CA modülüne takın.
 - 2 CA modülünü akıllı kartla birlikte televizyondaki »CI« yuvasına takın.

Not:

- Ortak Arayüz yuvasında hangi CA modülünün bulunduğunu görmek için »CA - Modül« alt menüsüne gidin.
- Televizyonunuzdaki CI yuvasına ilk kez bir CA modülü takarken televizyon CA modülünü kaydedene kadar kısa bir süre bekleyin.

CA modülü ve akıllı kartlar için erişim kontrolü

- 1 »i« düğmesiyle menüyü açın.
- 2 »v« veya »^« düğmesiyle »KAYNAK AYARI« menüsünü seçin ve »●« düğmesiyle onaylayın.
- »KAYNAK AYARI« menüsü görüntülenir.
- 3 »v« veya »^« düğmesiyle »CA-Modül« öğesini seçin ve »●« düğmesiyle onaylayın.

Notlar:

- Bu menüde, kullanma talimatları sunulur ve PIN kodunuzu girdikten sonra Ücretli TV yayını sağlayıcısının kanallarına erişim sağlanır.
- Diğer ayarlar, CA modülünüz ve akıllı kartınıza ait kılavuzlarda açıklanmaktadır.
- CAM, bazı ülkelerde ve bölgelerde desteklenmemektedir. Lütfen yetkili satıcınıza danışın.
- 4 Ayarları sona erdirmek için »i« düğmesine basın.

Uydu bağlantılı tüm dijital televizyon istasyonlarının otomatik olarak aranması

Yeni uydu kanalları sık sık eklenir ya da uydu verileri değiştirilir. Bu nedenle, otomatik arama fonksiyon zaman zaman başlatmanız önerilir. Tüm transponderlar taranarak yeni kanallar aranır.

- 1 »i« düğmesiyle menüyü açın.
- 2 »v« veya »^« düğmesiyle »KAYNAK AYARI« menüsünü seçin ve »●« düğmesiyle onaylayın.
- »KAYNAK AYARI« menüsü görüntülenir.



- 3 »v« veya »^« düğmesiyle »Kaynak« öğesini seçip »●« düğmesiyle onaylayın.
»<«, »>«, »v« veya »^« düğmesiyle »Uydu« seçeneğini seçip »●« düğmesiyle onaylayın
- 4 »v« düğmesiyle »Otomatik Kanal Arama« öğesini seçip »●« düğmesiyle onaylayın.
- Menü görüntülenir.
- 5 »v« düğmesiyle »Operatör Seçimi« öğesini seçip »<«, »>« düğmesiyle operatör seçimi yapın.
- 6 »v« düğmesiyle »Uydu Seçin« öğesini seçip »●« düğmesiyle onaylayın.
- »UYDU SEÇİN« menüsü görüntülenir.

- 7 Listeden arama yapılması istenen uyduyu »<«, »>«, »v« veya »^« düğmesiyle seçip »●« düğmesiyle onaylayın.
- 8 »v« düğmesiyle »Taram Modu« öğesini seçin.
Yalnızca ücretsiz dijital televizyon kanallarını mı (Ücretsiz), yoksa yalnızca şifreli dijital televizyon kanallarını mı (Şifreli) ya da ikisini birden mi (Ücretsiz+Şifreli) aramak istediğinizi belirlemek için »<« veya »>« düğmesine basın.
- 9 »v« düğmesiyle »Hizmet Tipi« öğesini seçin. Yalnızca televizyon kanallarını mı (TV), yoksa yalnızca radyo mı (Radyo) ya da ikisini birden mi (Radyo+TV) aramak istediğinizi belirlemek için »<« veya »>« düğmesine basın.
- 10 »v« düğmesiyle »Ağ Arama« öğesini seçin. »Açık« öğesini seçmek için »<« veya »>« düğmesine basın.
- »Ağ arama« fonksiyonu »Açık« seçildiğinde uydu üzerinde yeni transponder varsa transponder bilgileri alınır ve transponderlar taranır.
- 11 Aramaya başlamak için »■« (kırmızı) düğmesine basın.

Not:

- Aranacak yeni kanalları mevcut kanal listesine kaydetmek için »■« (kırmızı) düğmesine, Tüm kanal ve favori listesinin silinip yeniden kaydedilmesi için »■« (yeşil) düğmesine basın.

- »Sonuçlar« menüsü görünür ve TV kanallarının aranmasına başlanır.
- Arama işlemi, alınan televizyon kanallarının sayısına bağlı olarak birkaç dakika sürebilir.
- »PROGRAM TABLOSU« görüntüldüğünde arama işlemi sona ermiş demektir.

Not:

- Arama işlemi, bitmeden önce »i« düğmesiyle sona erdirilebilir.
- 12 Ayar işlemini sonlandırmak için »i« düğmesine basın.

Uydu bağlantılı dijital televizyon istasyonlarının manuel aranması

Otomatik arama ile belirli bir istasyon bulunamazsa manuel arama fonksiyonunu kullanarak arama yapabilirsiniz. Bunun için istasyonun tüm parametreleri doğru girilmelidir. Geçerli transponder bilgilerini teletext sayfasından, uydu TV magazin yayınları veya internetten öğrenebilirsiniz.

Not:

- Digtürk modunda kurulum yapılmış ise »Dijital manuel arama« seçeneği etkin değildir. Digtürk modunda dijital manuel arama yapılamaz.

- 1 »i« düğmesiyle menüyü açın.
- 2 »v« veya »^« düğmesiyle »KAYNAK AYARı« menüsünü seçin ve »●« düğmesiyle onaylayın.
- »KAYNAK AYARı« menüsü görüntülenir.
- 3 »v« düğmesiyle »Dijital Manuel Arama« ögesini seçip »●« düğmesiyle onaylayın.
- Menü görüntülenir.
- 4 Gerekli öğeleri »v« veya »^« düğmesiyle seçin.
- »Frekans (MHz)«: Kanal frekansını »1 ... 0« düğmeleriyle 5 basamaklı olarak girin.
- »Sembol Oranı (kS/s)«: Kanal sembol oranını »1 ... 0« düğmeleriyle 5 basamaklı olarak girin.
- »Polarizasyon«: Kanal polarizasyonunu »<« veya »>« düğmesiyle »Yatay« veya »Dikey« seçin.
- »Ağ Arama«: Ağ aramasını »<« veya »>« düğmesiyle »Açık« veya »Kapalı« seçin.
- »Tarama modu«: Yalnızca ücretsiz dijital televizyon kanallarını mı (Ücretsiz), yoksa yalnızca şifreli dijital televizyon kanallarını mı (Şifreli) ya da ikisini birden mi (Ücretsiz+Şifreli) aramak istediğinizi belirlemek için »<« veya »>« düğmesine basın.
- »Hizmet Tipi«: Yalnızca televizyon kanallarını mı (TV), yoksa yalnızca radyo mı (Radyo) ya da ikisini birden mi (Radyo+TV) aramak istediğinizi belirlemek için »<« veya »>« düğmesine basın.

- 5 Aramaya başlamak için »■« (kırmızı) düğmesine basın.
- »Sonuçlar« menüsü görünür ve TV kanallarının aranmasına başlanır.

Not:

- Arama işlemi, bitmeden önce »i« düğmesiyle sona erdirilebilir.
- 6 Ayar işlemini sonlandırmak için »i« düğmesine basın.

LNB Ayarları

- 1 »i« düğmesiyle menüyü açın.
- 2 »v« veya »^« düğmesiyle »KAYNAK AYARı« menüsünü seçin ve »●« düğmesiyle onaylayın.
- »KAYNAK AYARı« menüsü görüntülenir.
- 3 »v« düğmesiyle »Anten Ayarları« ögesini seçip »●« düğmesiyle onaylayın.
- »ANTEN AYARLARI« menüsü görüntülenir.
- 4 Gerekli öğeleri »v«, »^« düğmesiyle seçin.
- »Uydu«: Dijital istasyonları almak istediğiniz uyduyu listeden »<«, »>«, »v« veya »^« düğmesiyle seçip »●« düğmesiyle onaylayın.
- »Transponder«: Listedeki transponder seçebilirsiniz, mevcut transponderi değiştirebilir, silebilir veya yeni transponder ekleyebilirsiniz.
- »LNB Gücü«: LNB gücünü »Kapalı« veya LNB tipine göre »13/18V«, »14/19V« seçimini »<« veya »>« düğmesiyle seçin.
- »LNB Tipi«: Uydu sisteminde kullanılan LNB tipini »<« veya »>« düğmesiyle seçip, kaydetmek için »■« yeşil, iptal etmek için »■« kırmızı düğmesine basın.
- »22KHz Ses«: LNB tipine bağlı olarak 22KHz Ses seçilir. Evrensel LNB'de bu seçim »Otomatik« olarak gelir ve değiştirilemez.
- »DiSEqC Modu«: Mevcut uydu sistemi adedine göre »Kapalı« »DiSEqC 1.0« veya »DiSEqC 1.1« seçimini »<« veya »>« düğmesiyle.
»Kapalı«: Tek antenli uydu sistemleri için »Kapalı« ögesini seçin.
»DiSEqC 1.0«: DiSEqC 1.0 switch kullanarak, en fazla dört uydu aynı anda alınabilir.
»LNB seçimi« ögesinden »<« veya »>« düğmesiyle ilgili DiSEqC pozisyonlara karşılık gelen uyduyu için »1/4«, »2/4«, »3/4« veya »4/4« seçimini yapın.

- »DiSEqC 1.1«: DiSEqC 1.1 switch kullanılarak, en fazla onaltı uydu aynı anda alınabilir.
- »LNB seçimi« ögesinden »◀« veya »▶« düğmesiyle ilgili DiSEqC pozisyonlara karşılık gelen uyduyu için »1/16« ile »16/16« arası seçimleri yapın.

- 5 Ayar işlemini sonlandırmak için »İ« düğmesine basın.

Motorlu anten ayarları (DiSEqC 1.2)

Televizyonunuz DiSEqC 1.2 motorlu uydu sistemlerini desteklemektedir. Bu özellik ile uyduyu televizyonunuz üzerinden kontrol edebilirsiniz.

- 1 »İ« düğmesiyle menüyü açın.
- 2 »▼« veya »▲« düğmesiyle »KAYNAK AYARI« menüsünü seçin ve »●« düğmesiyle onaylayın.
- »KAYNAK AYARI« menüsü görüntülenir.
- 3 »▼« düğmesiyle »Konumlandırıcı« ögesini seçip »◀« veya »▶« düğmesiyle »Açık« seçeneğini seçin.
- »Kullanıcı Modu« etkindir.

Not:

- İlave işlemler aşağıdaki bölümlerde açıklanmıştır.

Kullanıcı modu ayarları

Her uyduya göre uydu anten pozisyonunu ayarlayın. Bu ayarlar saklanarak ihtiyaç duyulduğunda anten önceden kaydedilmiş bir konuma taşınabilir.

- 1 »▼« düğmesiyle »Kullanıcı Modu« ögesini seçip »●« düğmesiyle onaylayın.
- »KULLANICI MODU« menüsü görüntülenir.
- 2 Gerekli öğeleri »▼« veya »▲« düğmesiyle seçin.
- »Uydu«: Pozisyonunu ayarlamak istenilen uyduyu »◀«, »▶« veya »▼«, »▲« düğmesiyle seçip »●« düğmesiyle onaylayın.
- »Transponder«: Sinyal almak için bir transponderi listeden »◀«, »▶« veya »▼«, »▲« düğmesiyle seçip »●« düğmesiyle onaylayın.
- »Hareket Modu«: Hareket modunu »◀« veya »▶« düğmesiyle »Ayrık« veya »Sürekli« seçin.
- »Ayrık«: Anteni batı veya doğu yönünde belirlenen adım boyutu kadar hareket ettirir.
- »Sürekli«: Anteni batı veya doğu yönünde sürekli hareket ettirir.
- »Adım Boyutu«: Antenin kaç adım dönmesi gerektiğini »◀« veya »▶« düğmesiyle seçin. »Adım Boyutu« ögesi »Hareket Modu« ögesi »Ayrık« seçildiğinde etkindir.
- »Motoru Döndür«: Antenin seçilen uydu için ayarlar. Anteni »◀« düğmesiyle »Batı« yönünde »▶« düğmesiyle »Doğu« ayarlayın.
- »Kayıtlı Pozisyona Git«: Antenin önceden kaydedilmiş uydu pozisyonuna çevirir. Maximum 50 pozisyon kaydedilebilir.
»●« düğmesiyle ayarı seçip »◀« veya »▶« düğmesiyle önceden ayarlanmış pozisyonu seçin ve »■« (yeşil) düğmesiyle onaylayın anten kayıtlı pozisyona hareket edecektir.
- »Geçerli Pozisyonu Kaydet«: Antenin ayarlanmış mevcut pozisyonunu kaydeder.
- 3 Ayar işlemini sonlandırmak için »İ« düğmesine basın.

Kurulumcu modu ayarları

Uydu antenin hareket kapsamını sınırlayabilir veya anteni sınırlayabilirsiniz.

- 1 »V« düğmesiyle »Kurulumcu Modu« ögesini seçip »●« düğmesiyle onaylayın.
- »KURULUMCU MODU« menüsü görüntülenir.
- 2 Gerekli öğeleri »V« veya »^« düğmesiyle seçin.
- »Limit Pozisyonu«: Antenin en fazla dönebileceği limit pozisyonunu ayarlar ve anteni belirlenen limitler içerisinde hareket etmesini sağlar. »<« düğmesiyle »Batı« yönündeki, »>« düğmesiyle »Doğu« yönündeki limit pozisyonunu belirleyin.
- »Motoru Döndür«: Antenin seçilen uydu için ayarlar. Anteni »<« düğmesiyle »Batı« yönünde »>« düğmesiyle »Doğu« ayarlayın.
- »Geçerli Pozisyonu Kaydet«: Antenin ayarlanmış mevcut pozisyonunu kaydeder.
- »Referans Noktasına Git«: Anteni konumlandırıcının kendi referans noktasına getirir.
- »Konumlandırıcı Limit Sıfırla«: Anten için ayarlanmış limit pozisyonlarını sıfırlar.

Kablo bağlantılı dijital televizyon istasyonlarının otomatik olarak aranması

- 1 »i« düğmesiyle menüyü açın.
- 2 »V« veya »^« düğmesiyle »KAYNAK AYARI« menüsünü seçin ve »●« düğmesiyle onaylayın.
- »KAYNAK AYARI« menüsü görüntülenir.
- 3 »V« veya »^« düğmesiyle »Kaynak« ögesini seçip »●« düğmesiyle onaylayın.
»<«, »>«, »V« veya »^« düğmesiyle »Kablo« seçeneğini seçip »●« düğmesiyle onaylayın.
- 4 »V« düğmesiyle »Otomatik Kanal Arama« ögesini seçip »●« düğmesiyle onaylayın.
- »OTOMATİK KANAL ARAMA« menüsü görüntülenir.
- 5 »V« düğmesiyle »Ülke« ögesini seçin ve ardından »●« düğmesiyle onaylayın. Ülke seçim menüsünden »<«, »>« ve »V«, »^« düğmesiyle ülkeyi seçip »●« düğmesiyle onaylayın.
- 6 »Tarama Tipi« ögesini »V«, »^« düğmesiyle seçin ve »DTV« ögesini seçmek için »<« veya »>« düğmesine basın.
- 7 »Kablo Tarama Tipi« ögesini »V«, »^« düğmesiyle seçin ve »Hızlı« veya »Tam« tarama tipini seçmek için »<« ya da »>« düğmesine basın.
- »Hızlı« tarama fonksiyonu, kanalları, yayın sinyalindeki kablo operatörü bilgisine göre ayarlar.
Network ID« ağınıza uygun kurulumu gerçekleştirir. Ağ Kimliğini biliyorsanız, lütfen bunu girin; bilmiyorsanız, lütfen »Frekans« ve »Network ID« için »Otomatik« ayarını seçin.
- Tarama »Hızlı« seçeneğiyle yapılamıyorsa, »Tam« ögesini seçin.
Geçerli tüm kanallar »Tam« taramada ayarlanır ve kaydedilir. Bu tarama işlemi uzun sürebilir. Kablo operatörü hızlı tarama fonksiyonunu desteklemediği zaman bu seçeneğin kullanılması tavsiye edilir.

Not:

- Aramayı hızlandırabilirsiniz, bunun için; frekans ve ağ kimliği bilgileri gereklidir. Kablo operatörünüzden bu veriyi alabilir veya İnternet'teki forumlardan bulabilirsiniz.

- 8 Aramaya başlamak için »■« (kırmızı) düğmesine basın.
- Tüm kanal ve favori listesinin silinip yeniden kaydedilecektir.

Not:

- Güvenlik sorusu »Evet« seçmek için »■« (yeşil) düğmesine basın.
- »Sonuçlar« menüsü görünür ve TV kanallarının aranmasına başlanır. Bu, alınan televizyon kanallarının sayısına bağlı olarak birkaç dakika sürebilir.
- »PROGRAM TABLOSU« görüntülediğinde arama işlemi sona ermiş demektir.

Not:

- Arama işlemi, bitmeden önce »i« düğmesineyle sona erdirilebilir.
- 9 Ayar işlemini sonlandırmak için »i« düğmesine basın.

Kablo bağlantılı dijital televizyon istasyonlarının manuel aranması

- 1 »i« düğmesiyle menüyü açın.
- 2 »V« veya »^« düğmesiyle »KAYNAK AYARI« menüsünü seçin ve »●« düğmesiyle onaylayın.
- »KAYNAK AYARI« menüsü görüntülenir.
- 3 »V« veya »^« düğmesiyle »KAYNAK« ögesini seçip »●« düğmesiyle onaylayın.
»Kablo« ögesini »<«, »>« ve »V«, »^« düğmesiyle seçip »●« düğmesiyle onaylayın.
- 4 »V« düğmesiyle »Dijital Manuel Arama« ögesini seçip »●« düğmesiyle onaylayın.
- »DİJİTAL MANUEL ARAMA« menüsü görüntülenir.
- 5 Frekans (4 basamaklı) doğrudan »1 ... 0« düğmeleriyle girin ve »●« düğmesiyle onaylayın.
- Bulunan kanallar listede görüldüğünde arama işlemi tamamlanmış olur.
- 6 Ayarı sonlandırmak için »i« düğmesine basın.

Anten bağlantılı dijital televizyon istasyonlarının otomatik olarak ayarlanması

- 1 »i« düğmesiyle menüyü açın.
- 2 »V« veya »^« düğmesiyle »KAYNAK AYARI« menüsünü seçin ve »●« düğmesiyle onaylayın.
- »KAYNAK AYARI« menüsü görüntülenir.
- 3 »V« veya »^« düğmesiyle »Kaynak« ögesini seçip »●« düğmesiyle onaylayın.
»<«, »>«, »V« veya »^« düğmesiyle »Anten« seçeneğini seçip »●« düğmesiyle onaylayın.

Önemli:

- Aktif anten beslemesi açık seçildiğinde ve kendi güç kaynağı bulunan pasif yada aktif iç mekan anteni kullanıyorsanız antene ciddi zarar verebilirsiniz.
- 4 »V« veya »^« düğmesiyle »Aktif anten« ögesini seçip »Açık« ögesini seçmek için »<« veya »>« düğmesine basın.
 - 5 »V« düğmesiyle »Otomatik Kanal Arama« ögesini seçip »●« düğmesiyle onaylayın.
- »OTOMATİK KANAL ARAMA« menüsü görüntülenir.
 - 6 »V« düğmesiyle »Ülke« ögesini seçin ve ardından »●« düğmesiyle onaylayın. Ülke seçim menüsünden »<«, »>« ve »V«, »^« düğmesiyle ülkeyi seçip »●« düğmesiyle onaylayın.
 - 7 »V« düğmesiyle »Tarama Tipi« ögesini seçin ve »DTV« ögesini seçmek için »<« veya »>« düğmesine basın.

- 8 Aramaya başlamak için »■« (kırmızı) düğmesine basın.
- Tüm kanal ve favori listesinin silinip yeniden kaydedilecektir.

Not:

- Güvenlik sorusu »Evet« seçmek için »■« (yeşil) düğmesine basın.
- »Sonuçlar« menüsü görünür ve TV kanallarının aranmasına başlanır. Bu, alınan televizyon kanallarının sayısına bağlı olarak birkaç dakika sürebilir.
- »PROGRAM TABLOSU« görüntülediğinde arama işlemi sona ermiş demektir.

Not:

- Arama işlemi, bitmeden önce »i« düğmesiyle sona erdirilebilir.

- 9 Ayar işlemi sonlandırmak için »i« düğmesine basın.

Anten bağlantılı dijital televizyon istasyonlarının manuel aranması

- 1 »i« düğmesiyle menüyü açın.
- 2 »v« veya »^« düğmesiyle »KAYNAK AYARI« menüsünü seçin ve »●« düğmesiyle onaylayın.
- »KAYNAK AYARI« menüsü görüntülenir.
- 3 »v« veya »^« düğmesiyle »Kaynak« ögesini seçip »●« düğmesiyle onaylayın.
»<«, »>«, »v« veya »^« düğmesiyle »Anten« seçeneğini seçip »●« düğmesiyle onaylayın

Önemli:

- Aktif anten beslemesi açık seçildiğinde ve kendi güç kaynağı bulunan pasif yada aktif iç mekan anteni kullanıyorsanız antene ciddi zarar verebilirsiniz.

- 4 »v« veya »^« düğmesiyle »Aktif anten« ögesini seçip »Açık« ögesini seçmek için »<« veya »>« düğmesine basın.
- 5 »v« düğmesiyle »Dijital Manuel Arama« ögesini seçip »●« düğmesiyle onaylayın.
- »DİJİTAL MANUEL ARAMA« menüsü görüntülenir.
- 6 »1 ... 0« düğmeleriyle doğrudan kanal numarasını girin ve »●« düğmesiyle onaylayın.
- Bulunan kanallar listede görüldüğünde arama işlemi tamamlanmış olur.
- 7 Ayarı sonlandırmak için »i« düğmesine basın.

Analog televizyon kanallarını ayarlama

Bu ayar, yalnızca herhangi bir dijital istasyonu alamadığınızda ve ilk kurulum sırasında analog bir arama yapmamış olduğunuzda gereklidir. Televizyon kanalı, arama fonksiyonunu kullanarak doğrudan ayarlanabilir.

Televizyonu analog kanallara geçirme

Not:

- Analog kanallara sadece »Anten« veya »Kablo« kaynaklarında geçilebilir.

- 1 »AV« düğmesiyle »KAYNAK« menüsünü açın.
- 2 Mevcut anten sisteminize göre »v«, »^« veya »<«, »>« ve düğmesiyle »Anten« veya »Kablo« sinyal kaynağını seçin ve »●« düğmesiyle onaylayın.

Not:

- İlave işlemler aşağıdaki bölümlerde açıklanmıştır.

Tüm analog televizyon kanallarını yeniden ayarlama

Analog televizyon kanalları, kanal listesinde dijital televizyon kanallarından sonra görüntülenir.

Not:

- Çatı antenin kablосunu (analog televizyon istasyonları için) televizyonun üzerindeki **ANT IN** girişine takın.

- 1 »i« düğmesiyle menüyü açın.
- 2 »v« veya »^« düğmesiyle »KAYNAK AYARI« menüsünü seçin ve »●« düğmesiyle onaylayın.
- »KAYNAK AYARI« menüsü görüntülenir.
- 3 »v« veya »^« düğmesiyle »Kaynak« ögesini seçip »●« düğmesiyle onaylayın.
»<«, »>«, »v« veya »^« düğmesiyle mevcut anten sisteminize göre »Anten« veya »Kablo« seçeneğini seçip »●« düğmesiyle onaylayın
- 4 »v« düğmesiyle »Otomatik Kanal Arama« ögesini seçip »●« düğmesiyle onaylayın.



- 5 »V« düğmesiyle »Ülke« ögesini seçin ve ardından »●« düğmesiyle onaylayın. Ülke seçim menüsünden »◀«, »▶« ve »V«, »^« düğmesiyle ülkeyi seçip »●« düğmesiyle onaylayın.
- 6 »V« düğmesiyle »Tarama Tipi« ögesini seçin ve »ATV« ögesini seçmek için »◀« veya »▶« düğmesine basın.
- 7 Aramaya başlamak için »■« (kırmızı) düğmesine basın.

Not:

- Tüm kanal ve favori listesinin silinip yeniden kaydedilecektir. Güvenlik sorusu »Evet« seçmek için »■« (yeşil) düğmesine basın.
 - »Sonaçlar« menüsü görünür ve TV kanallarının aranmasına başlanır.
 - Arama işlemi, alınan televizyon kanallarının sayısına bağlı olarak birkaç dakika sürebilir.
 - »PROGRAM TABLOSU« görüntülediğinde arama işlemi sona ermiş demektir.

Not:

- Arama işlemi, bitmeden önce »i« düğmesiyle sona erdirilebilir.
- 8 Ayar işlemini sonlandırmak için »i« düğmesine basın.

Kanal numaralarını girerek analog televizyon kanallarını ayarlama

- 1 »i« düğmesiyle menüyü açın.
- 2 »V« veya »^« düğmesiyle »KAYNAK AYARI« menüsünü seçin ve »●« düğmesiyle onaylayın.
 - »KAYNAK AYARI« menüsü görüntülenir.
- 3 »V« düğmesiyle »Analog Manuel Arama« ögesini seçip »●« düğmesiyle onaylayın.
 - »ANALOG MANUEL ARAMA« menüsü görüntülenir.
- 4 »V« veya »^« düğmesiyle »Program No« ögesini seçip ön ayarı seçmek için »◀« veya »▶« düğmesine basın.

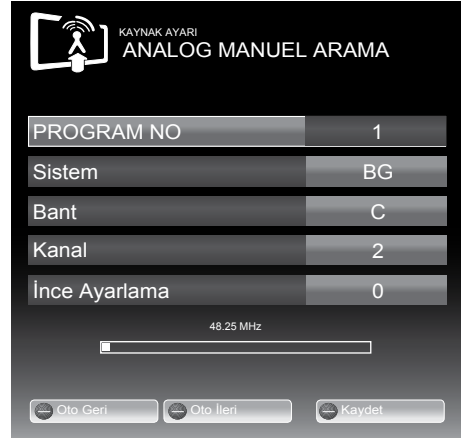

- 5 »V« veya »^« düğmesiyle »Bant« ögesini seçin. »S« (özel kanal) ya da »C« (kanal) seçeneklerinden birini seçmek için »◀« veya »▶« düğmesine basın.
- 6 »V« veya »^« düğmesiyle »Kanal« ögesini seçin. Kanal numarasını adım adım girmek için »◀« veya »▶« düğmesine, doğrudan girmek için »1...0« düğmelerine basın.

Not:

- »Sistem« satırında geçerli sistem görüntülenir. Renk ve görüntü açısından sorunlar varsa, »V« veya »^« düğmesiyle »Sistem« ögesini seçip »◀« veya »▶« düğmesiyle gerekli ayarı seçin.

- Hassas ayar gerektiği durumlarda »V« veya »^« düğmesiyle »İnce Ayarlama« ögesini seçip »<« veya »>« düğmesiyle ayarlayın.
- 7 Ayarı kaydetmek için »■« (mavi) düğmesine basın.

Not:

- Diğer televizyon kanallarını ayarlamak için, 4 ila 8 arasındaki adımları tekrarlayın.
- 8 Ayarı sona erdirmek için »i« düğmesine basın.

Analog istasyonlar için kayıtlı kanalların yerlerini değiştirme

Televizyon kanallarının ayarlanması sırasında otomatik kanal arama fonksiyonuyla kaydedilmiş olan kanallar varsa, bunları silebilirsiniz. Ayrıca, bir kanalın adını değiştirebilir veya girebilir ve kanal atlayabilirsiniz.

Kanal listelerini seçme

Not:

- Analog kanallara sadece »Anten« veya »Kablo« kaynaklarında geçilebilir.

- 1 »i« düğmesiyle menüyü açın.
- 2 »V« veya »^« düğmesiyle »KAYNAK AYARI« menüsünü seçin ve »●« düğmesiyle onaylayın.
- »KAYNAK AYARI« menüsü görüntülenir.
- 3 »V« düğmesiyle »Program Tablosu« ögesini seçip »●« düğmesiyle onaylayın.
- »PROGRAM TABLOSU« menüsü görüntülenir.

Not:

- İlave işlemler aşağıdaki bölümlerde açıklanmıştır.

Kanalları silme

- 1 »Program Tablosu« menüsünde »V«, »^« ve »<«, »>« düğmesine basarak silinecek kanalı seçip »■« (kırmızı) düğmesiyle onaylayın.
- 2 Seçili kanalı silmek için »■« (sarı) düğmesine basın.

Not:

- Tüm kanalları silmek için »■« (mavi) düğmesine basın.

Kanal isimlerini girme (maksimum 8 karakter)

- 1 »Program Tablosu« menüsünde »V«, »^« ve »<«, »>« düğmesine basarak kanalı seçip »■« (kırmızı) düğmesiyle onaylayın.
- 2 Seçili kanala isim girmek için »■« (yeşil) düğmesine basın.
- 3 »V« veya »^« düğmeleriyle harf veya sayıları seçin, »<« veya »>« düğmesiyle sonraki pozisyona geçin ve aynı işlemi tekrarlayın.
- 4 Kanal adını »■« (yeşil) düğmesiyle kaydedin.

Not:

- Diğer kanal adlarını da girmek için 1 ile 4 arasındaki adımları tekrarlayın.

Televizyon kanallarını atlama

»^« veya »V« ile seçim sırasında atlanması gereken televizyon kanallarını vurgulayabilirsiniz. Rakam düğmeleriyle de seçim yapmak mümkündür.

- 1 »Program Tablosu« menüsünde, »■« (sarı) düğmesiyle liste görünümüne geçin.
- 2 »^« veya »V« düğmeleriyle kanalı seçin.
- 3 »>« düğmesine basarak »Atlak« ögesine geçirin ve »●« düğmesine basarak televizyon kanalını vurgulayın.
-Kanal »✓« ile işaretlenir.

Not:

- Kanallar yeniden etkinleştirilebilir. Kanalı seçmek için »V« veya »^« düğmesine basın, »>« düğmesine basarak »Atlak« ögesine geçirin ve kanalı tekrar etkinleştirmek için »●« düğmesine basın.

Favoriler listesi oluşturma

Favori kanallarınızı seçebilir ve bunları dört liste halinde kaydedebilirsiniz (FAV1 ile FAV4).

- 1 »Program Tablosu« menüsünde, »■« (sarı) düğmesiyle liste görünümüne geçin.
- 2 »^« veya »V« düğmeleriyle kanalı seçin.
- 3 Televizyon kanalını »<« veya »>« düğmesiyle favori listesi 1 ile 4'ün içine itin ve »●« düğmesiyle kaydedin.
- Favori listesindeki pozisyon »✓« ile işaretlenir.
- Aynı kanalı birden fazla favori listesine girebilirsiniz.

Not:

- Favori listesinden kanal silebilirsiniz. »V«, »^«, »<« veya »>« düğmesiyle kanalı seçin ve »●« düğmesiyle silin.

Ayarları sonlandırma

- 1 Ayarları sona erdirmek için »i« düğmesine basın.

Sinyal bilgilerini görüntüleme

(yalnızca dijital televizyon kanalları için)

- 1 »i« düğmesiyle menüyü açın.
- 2 »v« veya »^« düğmesiyle »KAYNAK AYARI« menüsünü seçin ve »●« düğmesiyle onaylayın.
- »KAYNAK AYARI« menüsü görüntülenir.
- 3 »v« düğmesiyle »Sinyal Bilgileri« ögesini seçip »●« düğmesiyle onaylayın.
- »SİNYAL BİLGİLERİ« menüsü görüntülenir.

Notlar:

- Bulduğunuz kaynağa göre sinyal bilgileri değişmektedir.
 - Menünün alt kısmında sinyal özellikleri görüntülenir. »Kalite« ve »Sinyal Gücü« çubuğu sağa doğru ne kadar uzarsa alınan sinyali de o kadar iyidir.
 - Sinyal düzeyi yalnızca alıcı sisteminizde değil, halihazırda aktif olan kanala da bağlıdır. Sinyal düzeyi ekranını kullanarak anteninizi ayarlarken bunu unutmayın.
- 4 Ekran görüntüsünü sonlandırmak için »i« düğmesine basın.

Uzaktan kumandayı GRUNDIG cihazlar için önceden programlama

- »DR«, GRUNDIG dijital alıcıyı çalıştıracak şekilde programlanmıştır (uzaktan kumanda seviye 1).
- »DVD«, GRUNDIG DVD oynatıcıyı çalıştıracak şekilde programlanmıştır.
- »AMP«, GRUNDIG AV alıcı çalıştıracak şekilde programlanmıştır.
- Kullanılabilir fonksiyonlar, kullandığınız cihazın modeline bağlıdır. Deneyerek göreceksiniz.

Uzaktan kumanda ön programını değiştirme

- 1 »M« düğmesine basıp basılı tutun ve ardından kodu girmek için üç rakam düğmesine basın:

»GRUNDIG DVD oynatıcı için »1«, »2«, »3«.

»GRUNDIG DVD kaydedici için »4«, »5«, »6«.

GRUNDIG dijital alıcı için (uzaktan kumanda düzeyi 1) »1«, »4«, »7«.

GRUNDIG dijital alıcı için (uzaktan kumanda düzeyi 2) »2«, »5«, »8«.

Sabit diskli GRUNDIG dijital alıcı için (PDR) »3«, »6«, »9«.

Teknik özellikler

Çalışma voltajı:

220-240 V ~ 50-60 Hz

Güç tüketimi:

çalışma modunda 130 W
stand-by modunda 0,48 W

Ses çıkışı:

2 x 20 wat müzik 2 x 10 sinüs dalgası

Rosh Limitleri Pb (Kurşun) / Hg (cıva)

Pb, ROHS Direktifine uygundur. / 56,0 mg

Ekran Alanı (dm²)

27,44 dm²

Peak Luminance (Alan, Ev modu, max)

% 92 / 460 / 500

Öntanımlı uydu:

20

LNB Gücü

13/18V, 14/19V seçimli, max.450mA

LNB anahtarlama sinyali

0/22 kHz 650mV +/- 250mVpp

DiSEqC

1.0 kontrol, 1.1 kontrol, 1.2 kontrol

Alım aralığı

Uydu:

Ku bant 10700MHz - 12750MHz
Modülasyon: DVBS QPSK, DVBS2 QPSK,
8 PSK IF bant 950 MHz - 2150 MHz
Signal seviyesi: -25dBm to -65 dBm

Kablo:

Tam bant 110MHz 862MHz
Modülasyon: 16QAM, 32QAM,
64QAM, 128QAM ve 256QAM
Sembol oranı: 4.0Msym/s ila 7.0Msym/s

Dijital:

VHF/UHF Bant genişliği 7 MHz ve 8 MHz
COFDM modları: 2k ve 8k
Takım: 16QAM, 64QAM, QPSK

Analog:

C02 ... C80, özel kanallar S01 ... S41

Önayarlı kanallar:

TV/Radio

6000 (Uydu - DVBS),
1000 (Kablo - DVBC) / 100
(analog)
1000 (Anten - DVBT) / 100
(analog)
9 AV, 2 USB

Ekran boyutu:

81 cm/32"

Maks. çözünürlük:

WXGA 1920 x 1080

Ağırlık:

yaklaşık 11 kg

Teknik değişiklik ve hata yapma hakkı saklıdır.

Yetkili satıcılar için servis bilgileri



Televizyon seti yalnızca setle birlikte verilen şebeke adaptörü ile çalıştırılabilir.

Ürün, aşağıdaki AB direktifleriyle uyumludur:

Tanımlı voltaj aralıkları dahilinde kullanılacak elektrikli ekipman için 2006/95/EG direktifi. Elektromanyetik uyumluluk ile ilgili 2004/108/EG direktifi.

Cihaz aşağıdaki standartlarla uyumludur: EN 60065, EN 55013, EN 55020, EN 55022, EN 55024.

Çevre uyarısı



Bu ürün, yeniden kullanılabilen ve geri dönüşüme sokulabilen yüksek kaliteli parça ve malzemelerden üretilmiştir.

Bu nedenle, ürünü, hizmet ömrünün sonunda normal evsel atıklarla birlikte atmayın. Elektrikli ve elektronik cihazların geri dönüşümü için bir toplama noktasına götürün. Bu, ürünün üzerinde, kullanım kılavuzunda ve ambalajdaki bu semboller gösterilir.

Lütfen bölgenizdeki yerel makamlarca işletilen toplama noktalarını öğrenin.

Kullanılmış ürünleri geri dönüşüme vererek çevreyi korumaya yardımcı olun.

Sorun giderme

Aşağıdaki belirtilen çözümler işe yaramazsa, lütfen yetkili GRUNDIG satıcısı ile iletişim kurun. Arızalara video kayıt cihazları veya uydu alıcıları gibi harici cihazların da neden olabileceğini unutmayın.

Sorun	Olası neden	Çözümü
Ekran açık (karlı), ama kanal yok	Anten kablosu	Anten kablosu takılı mı?
	Programlanmış TV kanalı yok	Kanal aramasını başlatın
Düşük görüntü kontrastı	Görüntü ayarları yanlış ayarlanmış	Parlaklık, kontrast veya renk ayarını yapın
	Kanalda sorun var	Farklı bir kanalla test edin
Görüntü ve/veya seste parazit	Diğer cihazlardan parazit	Cihazın pozisyonunu değiştir
Gölge, yansıma	Kanal ayarı	Otomatik veya manüel kanal ayarı/ince ayar
	Anten	Anten kablosunu veya sistemi kontrol ettirin
Renk yok	Renk yoğunluğu maksimumda	Rengi açın
	TV standart ayarı (ayar seçeneği varsa)	Doğru renk standardını seçin
Görüntü var ses yok	Kanalda sorun var	Başka bir kanalla test edin
	Ses minimuma ayarlanmıştır	Sesi açın
Teletext yok veya hatalı	Kanalda sorun var	Başka bir kanalla test edin
	Televizyon istasyonu (teletext yok) veya anten sistemi	İnce ayar ve gölgeler için başka bir kanalı test edin
	İstasyon sinyali çok zayıf	Anten sistemini kontrol edin
Uzaktan kumanda çalışmıyor	Optik bağlantı yok	Uzaktan kumandayı televizyon setine doğru tutun
	Uzaktan kumanda pilleri	Pilleri kontrol edin, gerekirse değiştirin
	Çalışma koşulu tanımsız	Ana güç düğmesine basarak televizyonu yaklaşık 2 dakika kapatın
Görüntü bilgisayar modunda koyu	Bilgisayardaki görüntü çözünürlüğü ve görüntü frekansı yanlış	Bilgisayardaki ayarı değiştirin (örneğin görüntü çözünürlüğü 1280 x 768, görüntü frekansı 60Hz).

Not:

- Bu, Sınıf A kapsamında bir üründür. Çalışma sırasında, cihaz radyo parazitine neden olabilir. Bu durumda, kullanıcının bunu düzeltmesi gerekebilir. Lütfen uzman yetkili satıcınızla iletişim kurun.

