

AUS GUTEM GRUND

GRUNDIG

COLOR TELEVISION

GR 46-140 3D WEB LED

tr

4 KURULUM VE GÜVENLİK

6 GENEL BİLGİLER

- 6 Televizyonunuzun benzersiz özellikleri
- 7 Dijital kanalları alma
- 7 Çevre koruma ile ilgili önemli notlar

8 BAĞLANTI/HAZIRLIK

- 8 Anteni ve elektrik kablosunu bağlama
- 9 Uzaktan Kumandaya Pil Takma

10 GENEL BAKIŞ

- 10 Televizyon cihazının bağlantıları
- 12 Uzaktan kumanda - ana fonksiyonlar
- 13 Uzaktan kumanda - tüm fonksiyonlar

14 AYARLAR

- 14 İlk kurulumu ve televizyon kanallarını arama...
- 14 Dil, ülke ve çalışma modunun seçilmesi
- 15 Uydu sinyali ile televizyon kanallarının aranması
- 17 Karasal dijital televizyon kanallarının aranması
- 17 Kablolu dijital televizyon kanallarının aranması
- 18 Dijital istasyonlar için kayıtlı kanalların değiştirilmesi
- 20 Görüntü ayarları
- 21 Ses ayarları

23 TELEVİZYONUN ÇALIŞMASI

- 23 Temel fonksiyonlar
- 24 Zoom fonksiyonu
- 24 Zap fonksiyonu
- 24 Elektronik TV rehberi
- 25 Görüntü formatını değiştirme

26 3D Fonksiyonu

- 26 3D fonksiyonu ile ilgili önemli bilgiler
- 26 3D Fonksiyonu

28 CONNECTED TV VE EV AĞI

- 28 Connected TV nedir?
- 28 Ağ Bağlantısı
- 28 Kablolu ağ
- 32 Connected TV ayarları
- 36 Acetrax Video mağazası
- 37 Acetrax hesabının oluşturulması
- 38 Film kiralamak veya satın almak
- 39 YouTube videoları
- 40 Flickr resimleri
- 41 Web TV'lerim (internet televizyon kanalları)
- 41 My radios (radio stations from the internet)
- 42 Ev ağı bağlantısı ile video, müzik ve fotoğraf dosyalarına oynatma
- 43 Connected TV'den çıkış

44 USB KAYIT

- 44 Televizyon programlarının kaydedilmesi ve sonradan izlenmesiyle ilgili bilgiler
- 44 Harici veri ortamını kullanırken geçerli olan olası kısıtlamalar
- 45 Harici veri ortamının bağlanması
- 45 USB Kayıt ayarları
- 46 Zaman kaydırma - programları duraklatma
- 47 Kaydetme
- 48 Kayıt için program ayarı...
- 49 Oynatma
- 49 Kayıtlı dosyalar listesinden bir yayın seçme
- 50 Kaydedilmiş dosyalar menüsünden yayınların silinmesi

51 USB MODU

- 51 Dosya formatları
- 52 Harici veri ortamının bağlanması
- 53 Dosya tarayıcı
- 53 USB kurulum menüsündeki ayarlar
- 54 Oynatma/Çalma - Temel fonksiyonlar
- 55 İlave oynatma fonksiyonları

56 TELETEKST MODU

- 56 TOP text veya FLOF text modu
- 56 Ek fonksiyonlar

57 KONFOR FONKSİYONLAR

- 57 AYARLAR menüsünü açma
- 57 Dil Ayarları
- 58 Tarih ve Saat Ayarları
- 58 Zamanlayıcı Ayarları
- 59 Ebeveyn Ayarları
- 60 Yazılımı güncelleme
- 60 Televizyonu en baştaki durumuna sıfırlama

61 HARİCİ CİHAZLARI KULLANMA

- 61 DIGI LINK
- 63 Yüksek çözünürlük - HD ready
- 63 Bağlantı seçenekleri
- 64 Harici cihaz bağlantıları
- 65 Kulaklıklar
- 66 Hi-fi sistemi

67 BİLGİSAYAR MONİTÖRÜ MODU

- 67 Bilgisayarı bağlama
- 67 Bilgisayar için kanal pozisyonunu seçme
- 67 Bilgisayar için ayarlar

68 ORTAK ARAYÜZLE ÇALIŞTIRMA

- 68 Ortak Arayüz nedir?
- 68 CA modülünü takma
- 68 CA modülü ve akıllı kartlar için erişim kontrolü

69 ÖZEL AYARLAR

- 69 Uydu bağlantılı tüm dijital televizyon istasyonlarının otomatik olarak aranması
- 70 Uydu bağlantılı dijital televizyon istasyonlarının manuel aranması
- 70 LNB Ayarları
- 71 Motorlu anten ayarları (DiSEqC 1.2)
- 72 Kablo bağlantılı dijital televizyon istasyonlarının otomatik olarak aranması
- 73 Kablo bağlantılı dijital televizyon istasyonlarının manuel aranması
- 73 Anten bağlantılı dijital televizyon istasyonlarının otomatik olarak ayarlanması
- 74 Anten bağlantılı dijital televizyon istasyonlarının manuel aranması
- 74 Analog televizyon kanallarını ayarlama
- 76 Analog istasyonlar için kayıtlı kanalların yerlerini değiştirme

78 BİLGİLER

- 78 Sinyal bilgilerini görüntüleme
- 78 Uzaktan kumandayı GRUNDIG cihazlar için önceden programlama
- 79 Teknik özellikler
- 80 Yetkili satıcılar için servis bilgileri
- 80 Çevre uyarısı

KURULUM VE GÜVENLİK

Televizyonunuzu kurarken lütfen aşağıdaki bilgilere dikkat edin.

- Bu televizyon, görüntü ve ses sinyallerini almak ve görüntülemek üzere tasarlanmıştır.
- Başka türlü bir kullanım kesinlikle yasaktır.
- En uygun izleme mesafesi köşeden köşeye ekran uzunluğunun 5 katıdır.
- Ekranı düşen dış ışık görüntü kalitesini bozar.
- Yeterli havalandırma sağlamak için duvar ünitesinin içinde, televizyonun etrafında yeterli boşluğu bıraktığınızdan emin olun.
- Televizyon seti kuru odalarda kullanım amacıyla tasarlanmıştır. Açık alanda kullanılabırsa, yağmur ve su sıçraması gibi nem yaratan koşullardan korunmasını sağlayın.
- Televizyon setini hiçbir şekilde neme maruz bırakmayın.
- İçindeki sıvı dökülüp güvenlik riski oluşturacağından televizyonun üstüne vazo gibi eşyaları koymayın.
- Televizyon setini sert, düz bir yüzeye yerleştirin.
- Televizyon setinin üzerine gazete gibi nesnelere, altına ise bez ya da benzer eşyaları koymayın.
- Soğutmayı olumsuz etkileyeceğinden, televizyon setini ısıtıcıların yakınına ya da doğrudan güneş ışığına maruz kalacağı yerlere yerleştirmeyin.
- Isı oluşması tehlikeli olabilir ve televizyon setinin kullanım ömrünü azaltır. Güvenlik nedenleriyle, zaman zaman sette oluşan her türlü kirliliği temizlemek üzere bir uzman çağırın.
- Televizyon setini hiçbir koşulda açmayın. Yanlış kullanımdan kaynaklanan hasarlar garanti kapsamında değildir.
- Elektrik kablosunun ya da güç kaynağı biriminin (cihazla birlikte verildiyse) hasarlı olmadığından emin olun.
- Televizyon seti yalnızca setle birlikte verilen elektrik kablosu/adaptör ile çalıştırılabilir.
- Yıldırımlar tüm elektrikli cihazlar için tehlikelidir. Televizyon seti kapalı olsa bile, şebekeye ya da anten kablosuna düşen yıldırım sete hasar verebilir. Fırtına sırasında her zaman elektrik ve anten fişlerini sökün.
- Ekranı yumuşak nemli bir bezle temizleyin. Yalnızca normal su kullanın.
- Yalnızca televizyonun muhafazasını verilen bezle silin. Yalnızca normal su kullanın.
- Cihazı nereye yerleştireceğinize karar verirken, mobilya yüzeylerinin çoğunun kimyasal katkılar içeren çeşitli tiplerdeki lake ya da plastik kaplı olduğunu unutmayın. Bunlar, cihazın ayaklarında korozyona yol açarak mobilyanın yüzeyinde çıkarması zor ya da imkansız olabilecek lekeler neden olabilir.
- LCD televizyonunuzun ekranı en yüksek kalite standartlarına uygundur ve piksel hataları bakımından kontrol edilmiştir.
- Üretimde yüksek derecede itina gösterilmesine rağmen teknolojik nedenlere bağlı olarak birkaç pikselin hatalı olma olasılığı vardır.
- Bu tür piksel hataları, DIN normuna belirlenen sınırlar dahilinde olması kaydıyla, cihazın garanti kapsamı uyarınca bir arıza olarak kabul edilmez.
- Yangın çıkmasını önlemek için, mumları veya diğer açık alev kaynaklarını her zaman bu üründen uzak tutun.



- Cihaz çalışırken başka cihazları bağlamayın. Bağlamadan önce diğer cihazları da kapatın.
- Cihazı elektrik prizine yalnızca harici cihazları ve anteni bağladıktan sonra takın.
- Elektrik fişine kolayca erişilebildiğinden emin olun.

Dikkat:

- Televizyonunuz için bir duvar montaj kiti kullanmayı istiyorsanız, duvar montaj kitinin montaj talimatlarını dikkatli bir şekilde okuduğunuzdan emin olun veya bu kiti uzman yetkili satıcınıza monte ettirin.
- Duvar montaj kitini satın alırken, televizyonun üzerindeki tüm sabitleme noktalarının karşılıklarının montaj kitinde de bulunduğundan ve montaj sırasında bunların hepsinin kullanıldığından emin olun.

Enerji tasarrufu ile ilgili yapılması gerekenler

- Televizyonunuzu izlemediğiniz zamanlarda açık olarak bırakmayınız, bekleme konumuna alınız. Eğer uzun süre televizyonunuzu kullanmayacak iseniz, kapalı konumda bırakınız.
- Televizyon izlediğiniz ortamdaki çevreden gelen gürültüyü önleyiniz. Televizyonunuzun ses seviyesini, yüksek seviyelere çıkartmamak enerji tasarrufu sağlar.
- Televizyonunuzun konumunu belirlerken, gün ışığının televizyonun ekranının ön tarafından almayacak şekilde, mümkünse ışığı ekranının arkasından alacak şekilde ayarlayınız. Bu sayede televizyonunuzun kontrast ayarını yükseltmeden kullanılabilir ve enerji tasarrufu sağlarsınız.

Not:

- EEE yönetmeliğine uygundur.

Televizyonunuzun benzersiz özellikleri

- Televizyonunuz, Yüksek Çözünürlüklü (HD) olanlar da dahil dijital istasyonları (DVB-S, DVB-T ve DVB-C üzerinden) alıp izlemenize olanak tanır. Şu anda, Yüksek Çözünürlüklü dijital televizyon kanalları birçok ülkede izlenebilmektedir.
- Her ne kadar bu televizyon Ağustos 2010'dan bu yana mevcut DVB-S, DVB-T ve DVB-C standartlarını karşılıyor olsa da, gelecekteki DVB-S dijital uydu yayınları, DVB-T dijital karasal yayınları ve DVB-C dijital kablolu yayınlarıyla uyumluluğu garanti edilmemiştir.
- Bu televizyon tüm analog ve şifresiz dijital istasyonları alıp işleyebilir. Bu televizyon setinde tümleşik dijital ve analog alıcı bulunmaktadır. Dijital alıcı birimi, dijital istasyonlardan aldığı sinyalleri üstün bir ses ve görüntü kalitesi sağlayacak şekilde dönüştürür.
- TV rehberi (yalnızca dijital istasyonlar için) her türlü program değişikliğini size hemen gösterir ve sonraki birkaç güne ait tüm kanal programlarını gözden geçirmenizi sağlar. Her kanala ait ayrıntılı bilgiler - yayını yapan kanal tarafından sağlandıysa - elektronik program rehberinde de bulunmaktadır.
- 3D özelliği ile evinizde 3D filmleri izlerken, sinema salonlarındaki gibi bir gerçekçilik kazandırmak için Aktif örtücülü gözlükler kullanılmaktadır. Her iki göz için de ayrı ayrı olmak üzere, görüntüler yüksek çözünürlükte kaydedilir ve yüksek hızda oynatılır. Siz izlediğiniz bu görüntüleri, dönüşümlü görüntülerle senkronize edip sağ ve sol merceklere açmaya zamanlanmış olan özel 3D gözlüklerle izlediğinizde, geleneksel 3D görüntülerde meydana gelebilecek kalite kaybı olmaksızın, evinizin rahatlığında, heyecan verici bir 3D izleme deneyimi yaşayacaksınız.
- Yüksek çözünürlük içeren 3D dünyasına katılmak için özel tasarımı televizyonunuzun yanında verilen 3D gözlüklerinizi takmanız yeterlidir
- Connected TV özelliği televizyonunuz internete bağlı iken televizyonunuza İnternet servisleri ve sayfaları sağlar. Popüler video paylaşım sitesi YouTube ve popüler resim paylaşım sitesi Flickr ziyaret edebilir, Web üzerinden TV seyredip radyo dinleyebilirsiniz.
- VOD (Video on demand) servisi ile video mağazasından film kiralarak veya satın alarak televizyonun hafızasına ya da televizyona bağlayacağınız USB harici veri ortamına kayıtlı edebilirsiniz. Kaydettiğiniz filmleri kiraladığınız kiraladığınız süre içerisinde, satın aldıysanız istediğiniz zaman televizyonunuzda izleyebilirsiniz. Bu özellik sadece hizmetin sağlandığı ülkelerde kullanılabilir.
- DLNA özelliği ile günlük yaşamda kullandığımız, DLNA uyumlu DMS (Digital Media Server) olarak çalışan PC, Cep Telefonu veya NAS (Network attached storage) gibi cihazlara kaydedilen içeriklere Kablolu veya kablolu (Kablolu USB Ağ aygıtı ile) olarak yerel ağ bağlantısı ile erişebilirsiniz.
- Video, müzik veya fotoğraf dosyalarını içerisinde kayıtlı bulunduran veya sağlayan cihazlara Sunucu denir. Bu televizyon, video, müzik veya fotoğraf dosyalarını ev ağı sayesinde sunucudan alır ve televizyonunuz diğer odalarda olsa bile erişmenizi ve bu medyaları oynatmanızı mümkün kılar. Ev ağını kullanabilmeniz için, sunucu olarak DLNA uyumlu DMS (Digital Media Server) olarak çalışan PC, Cep Telefonu veya NAS veya NAS (Network attached storage) gibi bir cihaz gerekmektedir.
- Örneğin harici sabit disk, USB bellek çubuğu ya da dijital fotoğraf makinesi gibi çeşitli veri ortamlarını USB bağlantı noktasına bağlayabilirsiniz. Dosya tarayıcıyı kullanarak, istediğiniz dosya biçimlerini (örneğin, MP4, MP3 ya da JPEG verileri) seçip oynatabilirsiniz.
- Zaman kaydırma fonksiyonunu kullanarak bir programı, hızlı ve kolay bir şekilde uzaktan kumanda ile durdurabilir ve daha sonra tekrar devam ettirebilirsiniz. Program harici veri ortamına kaydedilir.
- Seçtiğiniz herhangi bir dijital TV kanalını kaydedebilirsiniz.

TV kanalı televizyon tarafından dönüştürülür ve USB harici veri ortamına kaydedilir. Kaydedilen programlar arşivden çağırılıp oynatılabilir.

Bir kayıt işlemi sırasında, arşivden başka bir kaydı seçebilir ve bunları izleyebilirsiniz.

TV programlarının kaydedilmesi ve oynatılması ile ilgili detaylı bilgi için bakınız sayfa 44.

Dijital kanalları alma

- Dijital uydu kanalları (DVB-S) alabilmek için uydu antenine ihtiyacınız vardır. Dijital kanalları (DVB-T) alabilmek için çatı ya da iç mekan antenine (kendi güç kaynağı bulunan pasif ya da aktif iç mekan anteni) ihtiyacınız vardır. DVB-C yayınlarını alabilmek için DVB-C'de yayın yapan kablolu yayın ağı anten kablosu, televizyona bağlanmalıdır.
- Analog yayınların aksine, her kanalın kendi yayın frekansı yoktur. Bunun yerine, birkaç kanal bölgesel ya da ulusal düzeyde demetler olarak bilinen gruplar halinde birleştirilir.
- Çeşitli kanallardan alınan teleteks yayınında mevcut yayın bilgilerini bulabilir ya da TV rehberine veya internete göz atabilirsiniz.
- Özel yayın şirketlerine ait çeşitli dijital televizyon istasyonları şifrelidir (DVB-S, DVB-T ve DVB-C). Bu istasyonların seyredilmesinin yanı sıra kayıt ve kayıttan oynatma fonksiyonları yalnızca ilgili CI modülü ve SmartCard ile birlikte kullanılabilir. Özel ürünler satan mağazanıza danışın. Kamu yayıncılığı yapan kuruluşların yayınladığı istasyon aralığı (EinsExtra ve EinsFestival ile birlikte ARD, ZDF Info ile birlikte ZDF ve diğer tüm üçüncü taraf istasyonları) şifresizdir ve bir SmartCard olmadan alınabilir.

Çevre koruma ile ilgili önemli notlar

- Aşağıda anlatılan işlemler sayesinde, doğal kaynakların tüketimini azaltabilir ve elektrik faturalarınızı düşürerek para tasarrufu yapabilirsiniz.
- Televizyonunuzu birkaç gün boyunca kullanmayacaksanız, çevre ve güvenlikle ilgili gerekliliklerden dolayı fişini prizden çekin. Televizyonunuz bu durumda elektrik harcamayacaktır.
- Televizyonunuzu kapattığınızda elektrik bağlantısı kesilmeyecektir. Elektrik bağlantısını tamamen kesmek için fişini prizden çekin.
- Televizyon üzerinde açma kapama düğmesi varsa, bu düğmeyi kullanarak cihazı kapatmanız da yeterli olacaktır. Böylece televizyonunuzun elektrik tüketimi hemen hemen 0 Watt'a inecektir.
- Televizyonunuz standby modundayken daha az enerji tüketir. Ancak, bazı televizyonlarda, cihazın doğru çalışabilmesi için standby modunda bırakılmasını gerektiren açılma zamanlayıcısı gibi bazı özellikler vardır.
- Cihazınız, parlaklık ayarı azaltıldığında daha az enerji harcayacaktır.

Anteni ve elektrik kablosunu bağlama

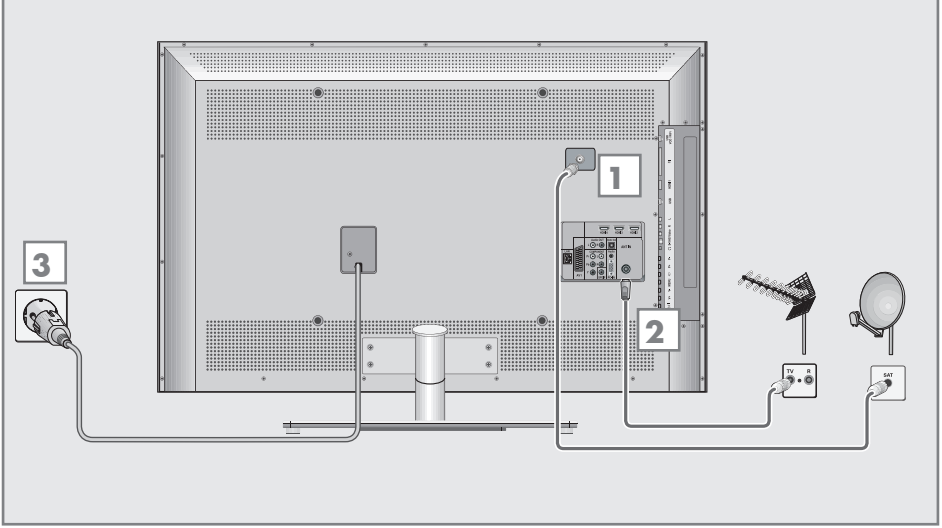

- 1 Dijital uydu istasyonları (DVB-S) için uydu antenini televizyon seti üzerindeki »SATEL-LITE« anten girişine takın;

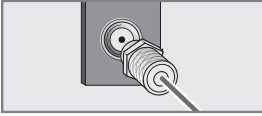

ve / veya

- 2a Karasal dijital istasyonları (DVB-T) için çatı ya da iç mekan antenini (kendi güç kaynağı bulunan pasif ya da aktif iç mekan anteni) televizyon setinin üzerindeki »ANT IN« anten girişine takın;

veya

- 2b kablolu TV ağının (DVB-C) dijital istasyonları için anten kablosunu televizyon seti üzerindeki »ANT IN« anten girişine takın.

veya

- 2c analog istasyonlar için anten kablosunu televizyon seti üzerindeki »ANT IN« girişine takın.

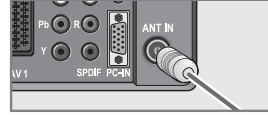

Not:

- İç mekan antenini bağlarken, yayını en iyi şekilde alana kadar anteni farklı konumlar da denemeniz gerekebilir.

- 3 Elektrik kablosunu duvardaki prize takın.

Not:

- Cihazı elektrik prizine yalnızca harici cihazları ve anteni bağladıktan sonra takın.
- Televizyonu yalnızca birlikte verilen elektrik kablosuyla uygun bir topraklı prize takın.
- Yürürlükteki güvenlik standartlarını karşılamayan adaptör fişi ya da uzatma kablosu kullanmayın. Elektrik kablosunun üzerinde değişiklik yapmayın.

Uzaktan Kumandaya Pil Takma

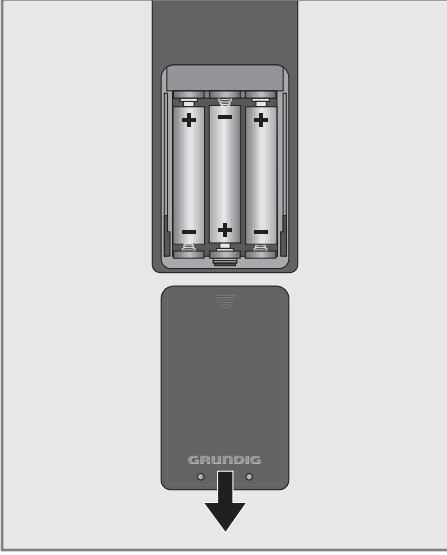

- 1 Kapağını çıkartarak pil yuvasını açın.
- 2 Pilleri yerleştirin (3 x 1,5 V micro, örneğin R03 veya AAA). Pil kutuplarına dikkat edin (pil yuvasının tabanında işaretlidir).
- 3 Pil yuvasını kapatın.

Not:

- Televizyon cihazınızın uzaktan kumandanın komutlarına artık tam olarak reaksiyon göstermiyorsa piller bitmiş olabilir. Bitmiş piller, kesinlikle pil yuvasında bırakılmamalıdır.
- Kullanılmış pillerden kaynaklanan zararlardan dolayı üretici sorumluluk kabul etmemektedir.

Çevre ile ilgili not



Pil veya cihaz ambalajı üzerinde bulunan bu sembol, bu cihazla birlikte verilen pilin evsel atık olarak değerlendirilmemesi gerektiğini göstermektedir. Bazı piller üzerinde, bu sembol kimyasal bir sembolle birlikte kullanılabilir. Pillerin içindeki civa oranı %0.0005'den fazlaysa civa için HG kimyasal sembolü, kurşun oranı %0.004'ten fazlaysa kurşun için Pb kimyasal sembolü eklenir. Ağır metal ihtiva etmeyenler de dahil olmak üzere, piller evsel atıklarla birlikte atılmamalıdır. Lütfen kullanılmış pilleri çevreye zarar vermeyecek şekilde imha edin. Bulduğunuz bölgedeki yasal yönetmelikleri öğrenin.

GENEL BAKIŞ

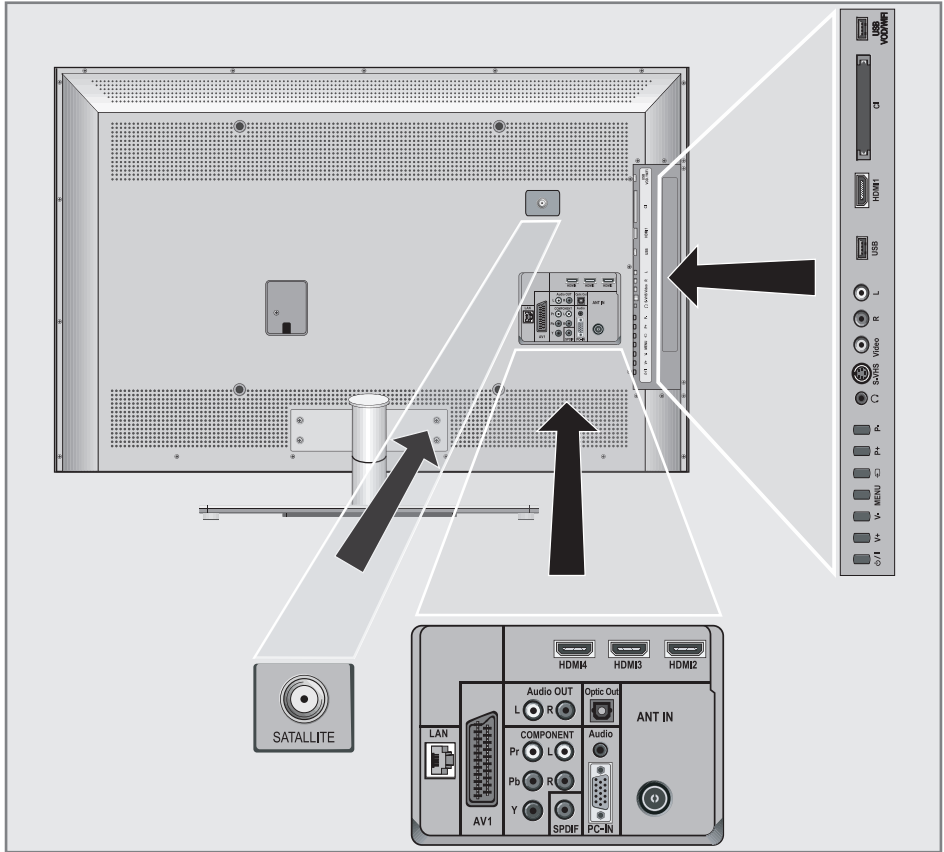

Televizyon cihazının bağlantıları



- SATALLITE** Uydu anten soketi.
- LAN** Ağ kablosu bağlantı soketi.
- AV1** Euro/AV soketi (CVBS sinyali, RGB sinyali).
- AUDIO OUT L R** Ses çıkışı.
- COMPONENT**
Y Pb Pr Görüntü sinyali girişi (YUV sinyali).
L R Ses sinyali girişi (YUV sinyali).

- SPDIF** PCM/AC3 sinyalleri için ses çıkışı soketleri (koaksiyel). Dijital çok kanallı ses/görüntü amplifikatörü veya AV alıcısına bağlantı içindir.
- Optic Out** PCM/AC3 sinyalleri için ses çıkışı soketleri (optik). Dijital çok kanallı ses/görüntü amplifikatörü veya AV alıcısına bağlantı içindir.

GENEL BAKIŞ

| | | | |
|--|---|---|--|
| Audio | Bilgisayar için ses sinyali girişi. |  | Televizyonu stand-by konumundan açar ve stand-by konumuna geçirir. |
| PC-IN | VGA soketi, bilgisayar için görüntü sinyali girişi. | | Televizyonun elektrik şebekesiyle bağlantısını kesmenin tek yolu fişini çekmektir. |
| ANT IN | Anten soketi. | | |
| HDMI2 | HDMI soketi, görüntü/ses sinyali girişi (HDMI). | V- V + | Ses ayarını değiştirir. Menü fonksiyonlarını seçer. |
| HDMI3 | HDMI soketi, görüntü/ses sinyali girişi (HDMI). | MENU | Ana menüyü açar. »P+« veya »P-« düğmesiyle menü öğesini seçin. »V+« veya »V-« düğmesiyle fonksiyonu etkinleştirin. »V+« veya »V-« düğmesiyle fonksiyonu ayarlayın. »MENU« düğmesiyle menüyü kapatın. |
| HDMI4 | HDMI soketi, görüntü/ses sinyali girişi (HDMI). | | |
|  | Kulaklık bağlantısı (3.5 mm jak). | | |
| S-VHS | S-Video kamera için görüntü sinyali girişi. | | |
| Video | Kamera için görüntü sinyali girişi. |  | AV kanalları için ön seçim menüsünü açar. Menü içerisinde »P+« veya »P-« düğmesiyle seçim yapın, »V+« veya »V-« düğmesiyle onaylayın. |
| L R | Kamera için ses sinyali girişi. | | |
| USB | Harici veri ortamı ve PVR fonksiyonu için USB Hard-disk soketi. | P- P + | Televizyonu stand-by konumundan açar. İstasyon seçimi. Menü içerisinde bir fonksiyon seçer. |
| HDMI1 | HDMI soketi, görüntü/ses sinyali girişi (HDMI). | | |
| CI | Ortak arayüz yuvası. | | |
| | | USB-VOD-WIFI | VOD için harici veri ortamı; Kablosuz USB ağ aygıtı soketi. |

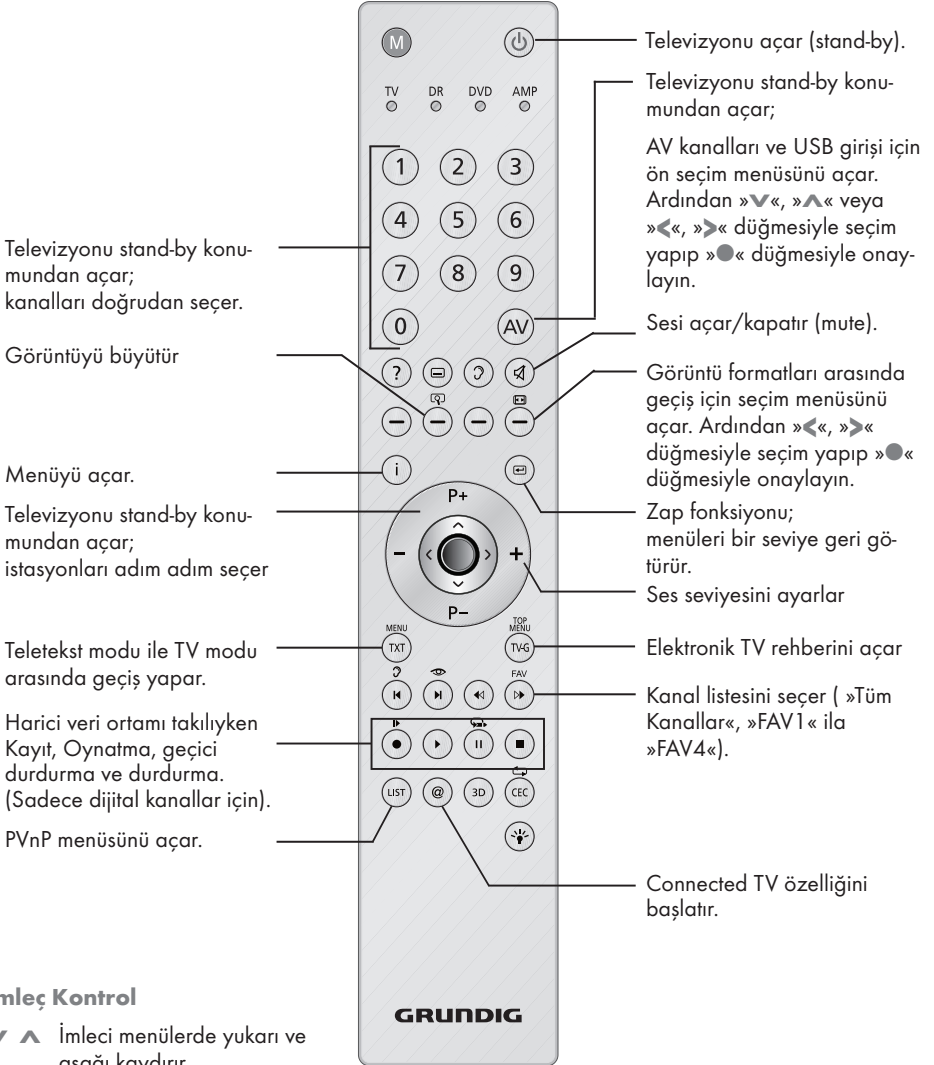

Uzaktan Kumanda - ana fonksiyonlar



İmleç Kontrol

- ✓ ^ İmleci menülerde yukarı ve aşağı kaydırır.
- < > İmleci menülerde sola/sağa hareket ettirir.
- Kanal listesini açar; çeşitli fonksiyonları etkinleştirir.

Uzaktan kumanda - tüm fonksiyonlar

- ? İstasyon ile ilgili bilgileri görüntüler;
-  Farklı altyazılar seçer (dijital TV modunda).
-  Farklı ses dilini seçer (dijital TV modunda).
- (kırmızı) Teletext modunda sayfa seçer;
- (yeşil) menülerde çeşitli fonksiyonları seçer / etkinleştirir.
- (sarı)
- (mavi)
- LIST** PVnP menüsünü açar.
- 3D** 3D modu açma/kapama.
- CEC** HDMI CEC cihaz listesini açar; dosya tarayıcısında tekrar fonksiyonunu seçer.
- Kaydı başlatır (dijital TV modunda kayıt yalnızca harici veri ortamı üzerindedir).
- ▶ Dosya tarayıcısında oynamayı başlatır; kayıtlı bir programda seçimi tekrarlar.
- || Durdurma; oynamayı durdurur; canlı sinyal sırasında zaman kaydırması (dijital TV modunda yalnızca harici veri ortamı üzerinden).
- Teletext modunda ekran bölme fonksiyonunu seçer; dosya tarayıcısında oynamayı sonlandırır; PVR modunda kaydı veya oynamayı sonlandırır.



Farklı ses ayarlarını seçer; teletext modunda çift karakter boyutuna geçer; dosya tarayıcısında sonraki parça/ önceki görüntü fonksiyonunu seçer.



Çeşitli görüntü ayarlarını seçer; teletext modunda sayfayı güncelleştirir; dosya tarayıcısında önceki parça/ sonraki görüntüyü seçer.



Teletext modunda sayfa durdurma; dosya tarayıcısında geriye doğru görüntü aramayı başlatır.



Kanal listesini seçer (»Tüm Kanallar«, »FAV1« ila »FAV4«); teletext modunda cevapları gösterir; dosya tarayıcısında ileriye doğru görüntü aramayı başlatır.



Işık açma düğmesi. Işık bir süre sonra otomatik söner.



GRUNDIG dijital alıcı, sabit diskli GRUNDIG dijital alıcı (PDR), GRUNDIG DVD oynatıcı, GRUNDIG DVD kayıt cihazı veya GRUNDIG AV alıcı moduna geçirir.

»DR«, »DVD« veya »AMP« göstergesi yanana kadar »M« düğmesine basın.

Ardından istediğinizi seçin.

Düğmeye 10 saniye içinde basmazsanız, uzaktan kumanda televizyon moduna (»TV«) geri döner.

Ön programlamayı değiştirebilirsiniz, bkz. Sayfa 78.

İlk kurulumu ve televizyon kanallarını arama...

Bu televizyonda Uydu (DVB-S), Karasal (DVB-T), Kablolu (DVB-C) ve analog kanallarını arayan otomatik ayar fonksiyonu ile donatılmıştır.

Aramayı başlatıp televizyon kanallarını tercihi- nize göre favori listelerini kopyalayabilir ve sıra- layabilirsiniz.

DVB-S uydu kanalları için 6000, DVB-T dijital ka- nallar için 1000, analog kanallar için 100, DVB-C dijital kanallar için 1000 analog kanallar için 100 kanal hafızası mevcuttur; bunlara uydudan, anten- den ya da kablolu yayından (analog kanallar) aldığınız TV kanallarını atayabilirsiniz.

Çeşitli ayarlar

Cihaza bağlı antenin türüne bağlı olarak, hangi televizyon kanalları aramak istediğinize karar verebilirsiniz.

- Dijital uydu televizyon kanallarını aramak için sayfa 15'e bakınız.
Bu arama için iki farklı seçenek mevcuttur.
 - Kolay kurulum seçeneği seçildiğinde , örneğin uydu Astra 19° Doğu hazır temel ayarlar yüklenir; size yalnızca arama başlatmak kalır.
 - Gelişmiş kurulum seçeneği seçildiğinde , uydu sistemi ile ilgili tüm profesyonel ayarları yapmanız gerekmektedir.
- Dijital karasal televizyon kanallarının ayarlanması için bkz. sayfa 17.
- Dijital kablolu televizyon kanallarının ayarlanması için bkz. sayfa 17.
- Analog televizyon kanallarının ayarlanması için 74. sayfadaki "Özel Ayarlar" bölümüne bakın.
- Dijital televizyon kanal ayarları hakkında daha fazla bilgi için 69. sayfadan başlayan "Özel Ayarlar" bölümüne bakın.

Not:

- Dil ve ülke seçimini yapın ve ilgili bölümü okumaya devam edin.

Dil, ülke ve çalışma modunun seçilmesi

- 1 Televizyonu bekleme modundayken açmak için »U«, »1...0«, »AV« veya »P+« veya »P-« düğmesine basın.
 - Cihaz ilk kez açıldığında »Kurulum Rehberi« menüsü görünür.

Yardım:

- »Kurulum Rehberi« menüsü ekranda görünmezse ayarı, 60. sayfada bulunan televizyonu fabrika ayarlarına döndürme hakkındaki talimatları izleyerek yapın.
- 2 Dili »<<«, »>>«, »V« veya »^« düğmesiyle seçin ve »●« düğmesiyle onaylayın.
- 3 »İlk Kurulum« ögesini »<<veya >>« düğmesiyle seçin ve »●« düğmesiyle onaylayın.

Notlar:

- »Demo Modu«, Mağazalarda özellik tanıtım amaçlıdır. Seçilmesi durumunda ekranın üst kısmında özellik logoları görüntülenir.
- »Demo Modundan« çıkmak için, 60. sayfa- da bulunan televizyonu fabrika ayarlarına döndürme hakkındaki talimatları izleyin.
- 4 »<< veya >>« düğmesiyle mod seçimini yapıp »●« düğmesiyle onaylayın.
 - »Ev Modu« önceden ayarlı enerji tasarrufu sağlayan TV ayarlarıdır.
 - »Açılış Modu« normal TV ayarlarıdır.
- 5 Ülkeyi seçmek için »<<«, »>>«, »V« yada »^« düğmesine basıp »●« düğmesiyle onaylayın.
 - »Kaynak Ayarı« menüsü görüntülenir ve »Bağlantı Tipi« ögesini işaretlidir.

Not:

- Aşağıdaki bölümde mevcut bağlı anten sisteme göre kanalların nasıl ayarlanacağı bilgisini bulabilirsiniz.

Uydu sinyali ile televizyon kanallarının aranması

Dijital Uydu istasyonlarını ayarlamak için iki yol vardır.

- A** Kolay kurulum,
tüm anten ayarları Astra 19.2° Doğu uydu istasyonları için önceden yapılandırılmış olarak gelir.
- B** Gelişmiş kurulum,
eğer istasyonlar farklı bir uydudan almak isteniyorsa anten ayarlarının (uydu, LNB Tipi, DISEqC Modu, LNB seçimi) alınmak istenen uyduya uygun yapılandırılması gerekir.

Kolay kurulum

- 1** »Kaynak Ayarı« menüsünde, »Bağlantı Tipi« ögesinden »<< veya »>>« düğmesiyle »Uydu« ögesini seçip »●« düğmesiyle onaylayın.
- 2** »v« veya »^« düğmeleriyle »Kolay kurulum« ögesini seçin ve »●« düğmesiyle onaylayın.
- Diğer menü seçenekleri görüntülenir, seçili uydu 19,2 ° Doğu ayarları hazırır.
- 3** Aramaya başlamak için »■« yeşil düğmesine basın.
- »Arama Sonuçlar« menüsü görünür ve TV kanallarının aranmasına başlanır.
- Arama işlemi, alınan televizyon kanallarının sayısına bağlı olarak birkaç dakika sürebilir.
- »PROGRAM TABLOSU« görüntülediğinde arama işlemi sona ermiş demektir.

Not:

- Arama işlemi, bitmeden önce »i« düğmesiyle sona erdirilebilir.

Gelişmiş kurulum

- 1** »Kaynak Ayarı« menüsünde, »Bağlantı Tipi« ögesinden »<< veya »>>« düğmesiyle »Uydu« ögesini seçip »●« düğmesiyle onaylayın.
- 2** »v« veya »^« düğmeleriyle »Gelişmiş Kurulum« ögesini seçin ve »●« düğmesiyle onaylayın.
- »ANTEN AYARLARI« menüsü görüntülenir.

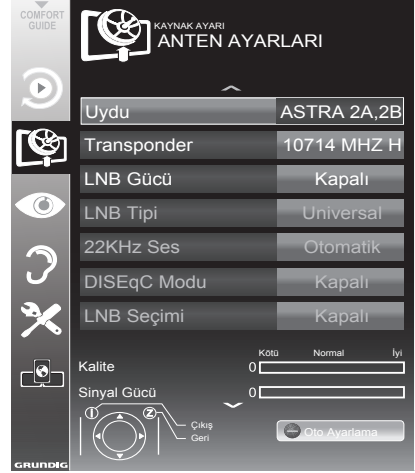

- 3** »v« veya »^« düğmesiyle »Uydu« ögesini seçip »●« düğmesine basın.
- »UYDU SEÇİN« menüsü görüntülenir.
Uydu seçimini »<<«, »>>«, »v« veya »^« düğmesiyle seçin ve »●« düğmesiyle onaylayın.

Not:

- Transponder satırındaki ayar otomatik arama için gerekli değildir.
- 4** »v« veya »^« düğmesiyle »LNB Gücü« ögesini seçin.
LNB gücünü, LNB tipine göre »13/18V« veya »14/19V« olarak »<< veya »>>« düğmesiyle seçin.
 - 5** »v« veya »^« düğmesiyle »LNB Tipi« ögesini seçip »●« düğmesine basın.
Uydu sisteminde kullanılan LNB tipini »<< veya »>>« düğmesiyle seçin. Seçimi kaydetmek için »■« yeşil, iptal etmek için »■« kırmızı düğmesine basın.

- 6 »DiSEqC Modu« ögesini »V« veya »^« düğmesiyle seçin.
Mevcut uydu anten sistemi adedine göre »<« veya »>« düğmesiyle »DiSEqC 1.0« veya »DiSEqC 1.1« seçimini yapın.
- DiSEqC 1.0 ile aynı anda, en fazla dört uydu alınabilir.
- DiSEqC 1.1 ile aynı anda, en fazla 16 uydu alınabilir.
- 7 »LNB Seçimi« ögesini »V« veya »^« düğmesiyle seçin.
»<« veya »>« düğmesiyle ilgili pozisyona karşılık gelen uyduyu seçin.
- 8 Otomatik Ayarlama için »■« kırmızı düğmesine basın. »OTOMATİK KANAL ARAMA« menüsü görüntülenir.



- 9 »V« veya »^« düğmesiyle »Tarama Modu« ögesini seçin.
Yalnızca ücretsiz dijital televizyon kanallarını mı (Ücretsiz), yoksa yalnızca şifreli dijital televizyon kanallarını mı (Şifreli) ya da ikisini birden mi (Ücretsiz+Şifreli) aramak istediğinizi belirlemek için »<« veya »>« düğmesine basın.
- 10 »V« veya »^« düğmesiyle »Hizmet Tipi« ögesini seçin.
Yalnızca televizyon kanallarını mı (TV), yoksa yalnızca radyo mı (Radyo) ya da ikisini birden mi (Radyo+TV) aramak istediğinizi belirlemek için »<« veya »>« düğmesine basın.

- 11 Aramaya başlamak için »■« kırmızı düğmesine basın.
- »Sonuçlar« menüsü görünür ve TV kanallarının aranmasına başlanır.
- Arama işlemi, alınan televizyon kanallarının sayısına bağlı olarak birkaç dakika sürebilir.
- »PROGRAM TABLOSU« görüntülediğinde arama işlemi sona ermiş demektir.

Not:

- Arama işlemi, bitmeden önce »i« düğmesiyle sona erdirilebilir.
- 12 Ayar işlemini sonlandırmak için »i« düğmesine basın.

Not:

- İkinci bir uydu ayarlarsa diğer televizyon kanallarını ayarlamak için aşağıdaki adımları takip ediniz.

Menüyü açmak için »i« düğmesine basın, »KAYNAK AYARI« ögesini »V« veya »^« düğmesiyle seçip »●« düğmesiyle onaylayın. Daha sonra »OTOMATİK KANAL ARAMA« ögesini »V« veya »^« düğmesiyle seçip »●« düğmesiyle onaylayın. »Uydu Seçin« ögesini »●« düğmesiyle onaylayın ve »<«, »>«, »V« veya »^« düğmesiyle uyduyu seçin. Aramaya başlamak için »■« kırmızı düğmesine basın. Diğer ayarları 7. adımdan itibaren tekrarlayın.

Karasal dijital televizyon kanallarının aranması

- 1 »Kaynak Ayarı« menüsünde, »Bağlantı Tipi« ögesinden »◀« veya »▶« düğmesiyle »Anten« ögesini seçip »●« düğmesine basın.
- 2 »▼« veya »▲« düğmesiyle »Tarama Tipi« ögesini seçin.
»◀« veya »▶« düğmesiyle tarama tipini seçin.
 - »DTV« yalnızca dijital televizyon kanallarını arar.
 - »ATV« yalnızca Analog televizyon kanallarını arar.
 - »ATV & DTV« hem analog hemde dijital televizyon kanallarını arar.
- 3 »▼« veya »▲« düğmesiyle »Aktif Anten« ögesini seçin.
Aktif anten beslemesini açmak için »◀« veya »▶« düğmesiyle »Açık« ögesini seçin.
- 4 Aramaya başlamak için »■« yeşil düğmesine basın.
 - »Arama Sonuçları« menüsü görünür ve TV kanallarının aranmasına başlanır.
 - Arama işleme, alınan televizyon kanallarının sayısına bağlı olarak birkaç dakika sürebilir.
 - »PROGRAM TABLOSU« görüntülediğinde arama işlemi sona ermiş demektir.

Not:

- Arama işlemi, bitmeden önce »i« düğmesiyle sona erdirilebilir.
- 5 Ayar işlemi sonlandırmak için »i« düğmesine basın.

Kablolu dijital televizyon kanallarının aranması

- 1 »Kaynak Ayarı« menüsünde, »Bağlantı Tipi« ögesinden »◀« veya »▶« düğmesiyle »Kablo« ögesini seçip »●« düğmesine basın.
- 2 »▼« veya »▲« düğmesiyle »Tarama Tipi« ögesini seçin.
»◀« veya »▶« düğmesiyle tarama tipini seçin.
 - »DTV« yalnızca dijital televizyon kanallarını arar.
 - »ATV« yalnızca Analog televizyon kanallarını arar.
 - »ATV & DTV« hem analog hemde dijital televizyon kanallarını arar.
- 3 »▼« veya »▲« düğmesiyle »Kablo Tarama Tipi« ögesini seçip »◀« veya »▶« düğmesiyle »Hızlı« veya »Tam« seçimi yapın.
 - »Hızlı« tarama fonksiyonu, kanalları, yayın sinyalindeki kablo operatörü bilgisine göre ayarlar.
 - »Tam« tarama fonksiyonu, seçili tüm frekans aralığını tarar. Bu arama seçeneği ile arama işlemi uzun sürebilir. Bu tarama tipi önerilir bazı kablo sağlayıcıları »Hızlı« tarama seçeneğini desteklemez.

Not:

- Aramayı hızlandırabilirsiniz, bunun için; frekans ve ağ kimliği bilgileri gereklidir. Kablo operatörünüzden bu veriyi alabilir veya İnternet'teki forumlardan bulabilirsiniz.
- 4 Aramaya başlamak için »■« yeşil düğmesine basın.
 - »Arama Sonuçları« menüsü görünür ve TV kanallarının aranmasına başlanır. Bu, alınan televizyon kanallarının sayısına bağlı olarak birkaç dakika sürebilir.
 - »Program Tablosu« görüntülediğinde arama işlemi sona ermiş demektir.

Not:

- Arama işlemi, bitmeden önce »i« düğmesiyle sona erdirilebilir.
- 5 Ayar işlemi sonlandırmak için »i« düğmesine basın.

Dijital istasyonlar için kayıtlı kanalların değiştirilmesi

Arama sonunda bulunan kanallar »PROGRAM TABLOSU«'na kaydedilir.

Kanalları favori listesine ekleyebilir, favori listelerine eklediğiniz kanalların sıralamasını değiştirebilir, ihtiyacınız olmayan kanalları silebilir ve belirli önyarlı kanallara erişimi engelleyebilirsiniz (çocuk kilidi).

Program tablosunda bir ağa atanmış kanalları görüntülemek »■« (yeşil) düğmesine basın.

Program tablosunda kanal listesini sonraki sayfaya geçirmek için »P-« düğmesine, önceki sayfaya geçirmek için ise »P+« düğmesine basın.

Program tablosunda liste görünümüne geçmek için »■« (sarı) düğmesine basın.

Kanal listesini açma

- 1 »i« düğmesiyle menüü açın.
- 2 »V« veya »^« düğmesiyle »KAYNAK AYARI« menüsünü seçin ve »●« düğmesiyle onaylayın.
- »KAYNAK AYARI« menüsü görüntülenir.
- 3 »V« düğmesiyle »Program Tablosu« ögesini seçip »●« düğmesiyle onaylayın.
- »Program Tablosu« menüsü görüntülenir.

Önemli:

- Tüm kaynaklar için (uydu, kablo ve anten) program tablosu ve favori listeleri ayrı ayrı saklanmaktadır.
- Program tablosu seçildiğinde bulunduğunuz kaynağın program tablosu görüntülenir.



Favoriler listesi oluşturma

Favori kanallarınızı seçebilir ve bunları dört liste halinde kaydedebilirsiniz (FAV1 ila FAV4).

Notlar:

- Tüm kaynaklar için (uydu, kablo ve anten) favori listeleri ayrı ayrı oluşturulmalıdır.
 - Favori listesi seçmek için »▶▶« düğmesine basın.
- 1 »Program Tablosu« menüsünde, »■« (sarı) düğmesiyle liste görünümüne geçin.
 - 2 »▲« veya »▼« düğmeleriyle kanalı seçin.
 - 3 Televizyon kanalını »◀« veya »▶« düğmesiyle favori listesi 1 ila 4'ün içine itin ve »●« düğmesiyle kaydedin.
 - Favori listesindeki pozisyon »✓« ile işaretlenir.
 - Aynı kanalı birden fazla favori listesine girebilirsiniz.
 - Her favori listesine en fazla 255 kanal eklenebilir.

Not:

- Favori listesinden kanal silebilirsiniz. »▼«, »▲«, »◀« veya »▶« düğmesiyle kanalı seçin ve »●« düğmesiyle silin.
 - Favori kanal listesine kaydedilmiş bir kanal silindiğinde favori listesindeki kanal sıralaması güncellenir.
- 4 Ayar işlemini sonlandırmak için »i« düğmesine basın.

Favori listesinde kanalları farklı kanal konumlara taşıma

Favori listelerine eklenen kanallar kişisel tercihe göre sıralanabilir.

- 1 »Program Tablosu« menüsünde düzenlenecek favori listesini »1« ila »4« düğmesi ile seçin.
- 2 »▼«, »▲«, »◀« veya »▶« düğmesiyle yer değiştirilecek kanalı seçip »■« (kırmızı) düğmesine basın.
- 3 »▼«, »▲«, »◀« veya »▶« düğmesiyle kanalı yeni konumuna taşıyıp »●« düğmesiyle onaylayın.

Notlar:

- Aynı favori listesindeki diğer televizyon kanallarını da sıralamak için 2 ila 3 adımlarını tekrarlayın.
 - Diğer favori listesindeki televizyon kanallarını da sıralamak için 1 ila 3 arasındaki adımları tekrarlayın.
- 4 Seçili favori listesinden çıkıp tüm kanal listesini görüntülemek için »■« (mavi) düğmesine basın.

Kanalları silme

- 1 »Program Tablosu« menüsünde »▼«, »▲« ve »◀«, »▶« düğmesine basarak silinecek kanalı seçip »■« (kırmızı) düğmesiyle onaylayın.
- 2 Seçili kanalı silmek için »■« (sarı), tüm kanalları silmek için »■« (mavi) düğmesine basın.
- 3 Silme işlemini onaylamak için »■« (yeşil) düğmesine basın.
- 4 Silme işlemini iptal edip çıkmak için »◀« düğmesine basın.

Televizyon kanallarını atlama

»▲« veya »▼« ile seçim sırasında atlanması gereken televizyon kanallarını vurgulayabilirsiniz. Rakam düğmeleriyle de seçim yapmak mümkündür.

- 1 »Program Tablosu« menüsünde, »■« (sarı) düğmesiyle liste görünümüne geçin.
- 2 »▲« veya »▼« düğmeleriyle kanalı seçin.
- 3 »◀« veya »▶« düğmesine basarak »Atlas« ögesine geçirin ve »●« düğmesine basarak televizyon kanalını vurgulayın.
 - Kanal »✓« ile işaretlenir.

Notlar:

- Kanallar yeniden etkinleştirilebilir. Kanalı seçmek için »▼« veya »▲« düğmesine basın, »▶« düğmesine basarak »Atlas« ögesine geçirin ve kanalı tekrar etkinleştirmek için »●« düğmesine basın.

Görüntü ayarları

- 1 »i« düğmesiyle menüyü açın.
- 2 »v« veya »^« düğmesiyle »GÖRÜNTÜ AYARLARI« menüsünü seçin ve »●« düğmesiyle onaylayın.
- »GÖRÜNTÜ AYARLARI« menüsü görüntülenir.



- 3 »v« veya »^« düğmesiyle »Resim Modu«, »Parlaklık«, »Kontrast«, »Netlik« »Renk« veya »Renk Sıcaklığı« öğesini seçin.
»<« veya »>« düğmesiyle değeri seçin ve »●« düğmesiyle onaylayın.

Notlar:

- Görüntü Ayarları menüsünde »Resim Modu«, »Parlaklık«, »Kontrast«, »Netlik« »Renk« veya »Renk Sıcaklığı« öğelerini seçip »<« veya »>« düğmesiyle değeri seçilirken ekran ortadan ikiye bölünerek sol tarafta mevcut ayar, sağ tarafta yapılan yeni ayar görüntülenir.
 - Diğer ayarlar »GÖRÜNTÜ AYARLARI« menüsünün devamında yer almaktadır.
- 4 »v« düğmesiyle »DNR«, »Mpeg NR.«, »Canlı Renk«, »Mükemmel Netlik«, »Film Modu«, »Dinamik Kontrast«, »Dinamik Arka Işık«, »Arka Işık« veya »MEMC« öğesini seçin.
»<« veya »>« düğmesiyle değeri seçin ve »●« düğmesiyle onaylayın.

Notlar:

- Dijital ve AV önayarlı pozisyonlarda yalnızca »Mpeg NR.« fonksiyonunu seçebilirsiniz.
 - »Mpeg NR.«, MPEG sıkıştırmasına sahip dijital istasyonlardan gelen (DVB-T alıcılarından veya DVD oynatıcılardan gelenler gibi) kusurlardan (piksel blokları) kaynaklı paraziti azaltır.
 - »Film Modu« TV ve tüm kaynaklarda film sinyallerini otomatik olarak algılar ve işler. Bu sayede en iyi resim kalitesi ayarlanır. TV ve tüm kaynaklarda 480i, 576i ve 1080i modlarında kullanılabilir.
»Film Modu«, »Açık« seçildiğinde film sinyali olmayan yayınlarda alt yazıların takılarak ilerlemesi, kırılması veya görüntüde ince yatay çizgiler oluşması gibi sorunlara yol açabilir.
 - »Dinamik Kontrast« kontrast, ideal kontrastı elde etmek amacıyla görüntü içeriğine göre ayarlanır.
 - »Dinamik Arka Işık« arka ışık, ideal arka ışığı elde etmek amacıyla görüntü içeriğine göre ayarlanır.
 - Ekran ışığını yalnızca »Dinamik Arka Işık« fonksiyonu kapalıyken değiştirebilirsiniz.
 - »MEMC« (Motion Estimation, Motion Compensation) Hareketli görüntülerde veya hızlı kamera çekimlerinde görüntüye akıcılık kazandırır.
- 5 Ayarı sonlandırmak için »i« düğmesine basın.

Ses efekti

Ses ortamı, üç önceden ayarlı ses ayarı (Müzik, Doğal ve Konuşma) ve bir tane de kendiniz oluşturabileceğiniz bir ses ayarı (Kullanıcı) sunmaktadır.

- 1 »V« veya »^« düğmesiyle »Ses Ön Ayarı« ögesini seçin.
- 2 »<« veya »>« düğmesine basarak »Müzik«, »Doğal« veya »Konuşma« ayarını seçin.

Not:

- »Kullanıcı« seçeneği »Ses modu« ayarı »Normal« veya »Uzaysal« seçildiğinde aktiftir.

SRS TruSurround XT*

SRS TruSurround XT televizyon setine entegre olarak kurulmuş ve Surround Sound etkisi yaratmak için yalnızca cihaz içi hoparlörlere gereksinimi olan patentli bir ses teknolojisidir.

- 1 »V« veya »^« düğmesiyle »Ses Modu« ögesini seçin.
- 2 »<« veya »>« düğmesiyle »SRS« ayarını seçin.
- 3 »V« veya »^« düğmesiyle »SRS Ses Ortamı« ögesini seçin.
- 4 »<« veya »>« düğmesiyle »Müzik«, »Doğal« veya »Konuşma« ayarından tercih edilen değeri seçin.

Ekolayzer

Ekolayzer, kendiniz oluşturabileceğiniz bir ses ayarı sunmaktadır.

Ekolayzer ögesi, »Ses Modu« »Uzaysal« veya »Normal«, »Ses Ortamı« ögesinde »Kullanıcı« seçildiğinde menüde görüntülenir.

- 1 »V« veya »^« düğmesiyle »Ekolayzer« ögesini seçin ve »●« düğmesiyle onaylayın.
- »EKOLAYZER« menüsü açılır.

Not:

- »Ses Modu« ögesinde »SRS« ayarı seçilmişse, »Ekolayzer« ögesi menüde görüntülenmez.
- 2 »120Hz« frekans bandını »V« veya »^« düğmesiyle seçin.
»<« veya »>« düğmesiyle tercih edilen değeri ayarlayın.
 - 3 Sonraki frekans bandını »V« veya »^« düğmesiyle seçip ayar işlemini tekrarlayın.
 - 4 Ayarı kaydetmek için »Z« düğmesine basın.

Sesli anlatım (sesli altyazılar)

Sesli anlatım, görme özürülüler için ek bir ses kanalıdır. Aktörlerin aktiviteleri, etraflarında bulunanlar, sahne değişiklikleri, görünüşleri, jestleri ve mimikleri anlatılır.

Bu ses, dijital televizyon istasyonlarında normal sesle aynı anda iletilir. Bu, yayınlanan programa bağlıdır.

- 1 »V« veya »^« düğmesiyle »Sesli Anlatım« ögesini seçin ve ardından »<« veya »>« düğmesiyle »Açık« ögesini seçin.
- 2 »V« veya »^« düğmesiyle »Ses Ayarı« ögesini seçin ve »<« veya »>« düğmesiyle ayarlayın.

Ayarları sonlandırma

- 1 Ayarları sona erdirmek için »i« düğmesine basın.

TELEVİZYONUN ÇALIŞMASI

Temel fonksiyonlar

Açma ve kapatma

- 1 Televizyonu bekleme modundayken açmak için »⏻«, »1...0« veya »P+« veya »P-« düğmesine basın.
- 2 Televizyonu stand-by modunda açmak için »⏻« düğmesine basın.

Kanalları seçme

- 1 Kanalları doğrudan seçmek için »1...0« düğmelerini kullanın.
- 2 Kanalları yukarı ve aşağı seçmek için »P+« veya »P-« düğmesine basın.
- 3 »●« düğmesine basarak kanal listesini açın, »▼« veya »▲« düğmesiyle kanalı seçin ve »●« düğmesiyle kanalı teyit edip, »i« düğmesiyle kanal listesini kapatın.

Kanalları listelerden seçme

Çeşitli listelerden kanal seçebilirsiniz (örneğin Bütün Kanallar, FAV1-FAV4).

- 1 Kanal listelerine genel bakış menüsünü çağırmak için »▶▶« düğmesine basın.
- Genel bakış görüntülenir.
- 2 »▼« veya »▲« düğmesiyle kanal listesini seçin ve »●« düğmesiyle onaylayın.
- 3 »▼« veya »▲« düğmesiyle kanalı seçin ve »●« düğmesiyle onaylayın.
- 4 Kanal listesinden çıkmak için »i« düğmesine basın.

AV kanallarını seçme

- 1 »AV« düğmesiyle »Kaynak Seçin« menüsünü açın.
- 2 »◀«, »▶« veya »▼«, »▲« düğmesiyle istediğiniz AV kanalı pozisyonunu seçin ve »●« düğmesiyle onaylayın.
- 3 »1...0« düğmeleriyle televizyon kanalına geri dönün.

Ses seviyesini ayarlama

- 1 »-« veya »+« düğmesiyle ses seviyesini ayarlayın.

Sesi kapatma

- 1 Sesi kapatıp (mute) yeniden açmak için »⏻« düğmesini kullanın.

Bilgileri görüntüleme

- 1 Bilgileri görüntülemek için »?« düğmesine basın.
- Kısa bir süre ekrandaki menü otomatik olarak kaybolur.

Durdurma

Belirli bir sahneyi daha uzun görüntülemek istediğinizde geçerli programı dondurabilirsiniz.

- 1 »⏸« düğmesine basın.
- 2 Bu fonksiyondan çıkmak için tekrar »⏸« düğmesine basın.

Not:

- TV setine formatlanmış bir harici veri ortamı bağlanmışsa, Durdurma seçeneği Zaman Kaydırma işlevini görür. Zaman Kaydırma seçeneği sayfa 46'de açıklanmıştır.

Görüntü ayarları

Farklı görüntü ayarları seçebilirsiniz.

- 1 »▶|« düğmesiyle »Eko TV«, »Kullanıcı«, »Spor«, »Sinema«, »Doğal« veya »Canlı« öğelerinden istediğiniz görüntü ayarını seçin.
- »Kullanıcı« görüntü ayarını değiştirebilirsiniz; sayfa 20'deki "Görüntü ayarları" bölümüne bakın.

Ses ayarları

Kanalları seyredirken çeşitli ses ayarlarından istediğinizi seçebilirsiniz.

- 1 »|« düğmesiyle »Kullanıcı«, »Konuşma«, »Spor« veya »Müzik« öğelerinden istediğinizi seçin.
- »Kullanıcı« ses ayarını değiştirebilirsiniz; sayfa 22'deki "Ekolayzer" bölümüne bakın.





Ses dili

Dijital kanalları seyredirken çeşitli dilleri seçebilirsiniz. Bu, yayınlanan programa bağlıdır.

- 1 »?« düğmesine basarak seçim menüsünü açın.
- 2 »▼« veya »▲« düğmesiyle dilinizi seçin ve »●« düğmesiyle onaylayın.

Altyazılar

Dijital kanalları seyrederken çeşitli altyazıları secebilirsiniz. Bu, yayınlanan programa bağlıdır.

- 1 »« düğmesine basarak seçim menüsünü açın.
- 2 »« veya »« düğmesiyle dilinizi seçin ve »« düğmesiyle onaylayın.

Not:

- 3D modu aktif iken Karasal Dijital yayınlarda altyazı özelliği desteklenmemektedir.

Zoom fonksiyonu

Bu fonksiyon sayesinde, televizyon veya bilgisayardaki görüntüyü büyütebilirsiniz.





- 1 »« (yeşil) düğmesine ard arda basarak merkez odaklı üç kademedede büyütülür.

Not:

- 3D modu aktif iken Zoom özelliği desteklenmemektedir.

Zap fonksiyonu

Bu fonksiyonu, izlemekte olduğunuz televizyon kanalını kaydetmenize ve başka kanallara geçmenize (zap yapma) olanak tanır.



- 1 »1...0« veya »P+«, »P-« düğmeleriyle zap hafızasına kaydetmek istediğiniz kanalı (örneğin, kanal 1, BBC 1) seçin ve »« düğmesiyle kaydedin.
- 2 »1...0« veya »« »« düğmeleriyle kanalları değiştirin.
- 3 Bu durumda, »« düğmesini kullanarak kayıtlı kanal (örnekteki kanal BBC 1'dir) ile daha önce izlemekte olduğunuz kanal arasında geçiş yapabilirsiniz.
- 4 Zap fonksiyonundan çıkmak için »« düğmesine basın.

Elektronik TV rehberi





Elektronik program rehberi, sonraki hafta yayınlanacak olan tüm programlara genel bir bakış sunar (yalnızca dijital kanallar için).

- 1 Program bilgilerini görüntülemek için »TV-G« düğmesine basın.





Notlar:

- Her kanal detaylı bir TV rehberi sunmaz.
 - Çoğu yayıncı günlük programı vermekle birlikte ayrıntılı açıklamalar yapmaz.
 - Hiçbir bilgi vermeyen yayıncılar bile vardır.
- 2 »« veya »« düğmeleriyle televizyon kanalını seçin.
- Seçilen televizyon kanalında bugün için gösterilen yayınlar görüntülenir. Ayrıca, halihazırda yayınlanmakta olan yayın hakkında ayrıntılı bilgiler de görüntülenir.
 - 3 Bugünün programına geçmek için »>« düğmesine basın.

Not:

- »>« düğmesiyle ayrıntılı program bilgilerini açıp kapatabilirsiniz.
- 4 Sonraki program hakkındaki bilgileri seçmek için »« düğmesine, halihazırdaki programa ait bilgilere dönmek için ise »« düğmesine basın.
 - 5 Sonraki günleri seçmek için »« (yeşil) düğmesine, bugüne geri dönmek için ise »« (kırmızı) düğmesine basın.
 - 6 »<« düğmesine basarak kanal seçimine geri dönün.

Notlar:

- Seçilen yayınları zamanlayıcı hafızasına aktarmak için »« (sarı) düğmesine iki kez basın.
 - Seçilen kanala ait yayın akışındaki programları filtrelemek için »« (mavi) düğmesine basın ve »<«, »>« yada »«, »« düğmesiyle program tipini seçin. Seçilen program tipine göre yayın akışı görüntülenir.
- 7 Elektronik program rehberinden çıkmak için »« düğmesine basın.

Görüntü formatını değiştirme

Euro-AV soketi üzerinden 16:9 formatı tespit edilmesi halinde televizyon otomatik olarak bu formata geçer.

- 1 ► « (mavi) düğmesiyle görüntü formatını seçin. Seçilen görüntü formatı (örneğin »16:9«) ekrana genişletilir.
 - Aşağıdaki görüntü formatlarından birini seçebilirsiniz:

»4:3« formatı

Görüntü 4:3 formatında gösterilir.

»16:9« ve »14:9« formatları

4:3 formatındaki programlar sırasında, »16:9« veya »14:9« seçilmesi halinde görüntü yatay olarak genişletilir.

Görüntü geometrisi yatay olarak gerilir.

Gerçek 16:9 sinyal kaynaklarında (uydu alıcısından veya Euro-AV soketinde), görüntü doğru geometriye sahip olacak şekilde ekranı tümüyle doldurur.

»Altyazı« formatı

Ekranın alt kısmında görünen altyazıları okuyamazsanız, »Altyazı« ögesini seçin.

»LetterBox« formatı

Letterbox ayarı, özellikle 16:9 formatındaki programlar için uygundur.

Genellikle ekranın üst ve altında bulunan siyah kenarlıklar ortadan kaldırılır; 4:3 görüntü ekranı doldurur.

İletilen görüntüler büyütülür ancak üst ve alttan biraz kırılır. Görüntü geometrisi değişmeden kalır.

»Panorama« formatı

Bu ayar, büyük genişlik/yükseklik oranına sahip filmler için uygundur.

4:3 formatındaki programlar sırasında, »Panorama« fonksiyonunun seçilmesi halinde görüntü yatay olarak genişletilir. Görüntü geometrisi yatay olarak genişletilir.

»Otomatik« formatı

Görüntü formatı, 16:9 formatındaki programlar için otomatik olarak »16:9« ayarına geçilir.

Görüntü formatı, 4:3 formatındaki programlar için otomatik olarak »4:3« ayarına geçilir.

»Overscan«

Bu mod seçili olduğunda HDMI ve Component girişlerinden gelen yüksek çözünürlüklü görüntü kırılmadan orijinal boyutları ile ekrana gelir. Bu mod sadece HDMI modu ve 720p ve üzeri çözünürlüklerde aktif olur.

Not:

- 3D modunda görüntü formatı seçimi desteklenmemektedir.

3D FONKSİYONU

3D fonksiyonu ile ilgili önemli bilgiler

3D fonksiyonunu kullanırken lütfen aşağıdaki bilgilere dikkat edin.

- Uzun süre boyunca ekrana yakın şekilde TV izlenmesi görme duyusunu zayıflatır.
- 3D görüntüleri uzun süre izlemekten kaçının.
- 3D aktif bir gözlükle uzun süre televizyon izlenmesi baş ağrısı ve yorgunluğa yol açabilir. Baş dönmesi, baş ağrısı veya yorgunluk hissedilmesinde televizyon izlenmesi bırakmalıdır.
- Huzursuz, uykulu veya yorgun olma durumunda 3D görüntüleri izlemeyin.
- Bazı izleyiciler, belirli televizyon görüntülerinde veya video oyunlarında ki yanıp sönen görüntüler ve ışığa maruz kaldıklarında epileptik felç veya inme yaşayabilir. Epilepsi veya felç geçmişine sahip kişiler 3D işlevini kullanmadan önce tıbbi bir uzmana danışın
- Aşağıdaki durumlardan herhangi birini yaşıyorsanız, 3D görüntü izlemeyi durdurup tıbbi bir uzmana danışın. Görmede değişiklik; Baş dönmesi; Dengesizlik; Göz veya kas seyirmesi; Mide bulantısı; Kafa karışıklığı; Kasılma veya kramp; Konsantrasyon olamama. Çocuklara yukarıdaki durumların olup olmadığını sorulması gerekir, çocukların bu durumları yaşama olasılığı yetişkinlere göre daha yüksektir
- 3D görüntüler izleyiciyi şaşırtabilir. Yaşlılar, hamile kadınlar, epileptik hastalar veya ciddi fiziksel rahatsızlığı olan kişiler ürünün 3D özelliğini kullanmaktan kaçınması önerilir
- 3D Aktif gözlükleri tasarlandıkları amaç dışında kullanmayın. Herhangi bir amaçla (güneş gözlüğü, koruyucu gözlük gibi) 3D aktif gözlüğü takmanız fiziksel olarak zarar verebilir veya görme duyusunu azaltabilir.
- İdeal izleme mesafesi ekran yüksekliğinin üç katı veya daha fazlası olmalıdır.

3D Fonksiyonu

Evinizde 3D filmleri izlerken, sinema salonlarındaki gibi gerçekçilik kazandırmak için GRUNDIG AS-3D G gözlükler kullanılmaktadır. Size mümkün olan en iyi 3D görüntüleri sunabilmek için, bu televizyon LED teknolojisinde içermektedir. Yüksek çözünürlük içeren 3D dünyasına katılmak için özel tasarımı televizyonunuzun yanında verilen GRUNDIG AS-3D G gözlüklerinizi takmanız yeterlidir.

Notlar:

- Ürün ile birlikte 1 adet GRUNDIG AS-3D G gözlük verilmektedir.
- Ürün GRUNDIG AS-3D G gözlükler ile uyumludur farklı marka ve model aktif gözlükler desteklenemeyebilir.
- GRUNDIG AS-3D G gözlükler ayrı olarak da satılmaktadır. Daha ayrıntılı satınalma bilgisi için televizyonu satın almış olduğunuz bayi ile iletişime geçin.
- Kızılötesi verici ekranın sol alt köşesinde bulunur ve sinyalleri yatay yönde yaklaşık olarak 90 derece, dikey yönde yaklaşık olarak 40 derece olarak iletir.
- 3D emiter ile gözlükler arasında herhangi bir engel olduğunda, 3D efekti elde edilemez.

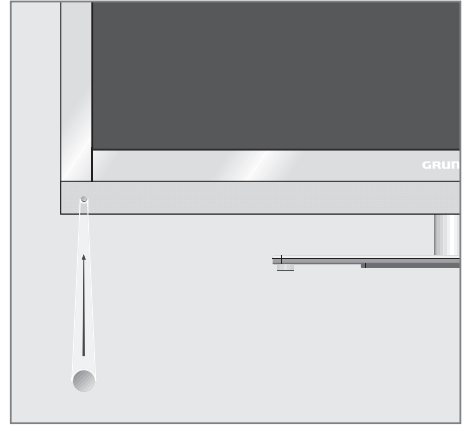

3D FONKSİYONU

3D görüntü izleme

Notlar:

- 3D fonksiyonu sadece »HDMI«, »YPbPr«, »VGA«, »USB«, »DLNA«, »DVB-T«, »DVB-C« ve »DVB-S« kaynaklarında etkindir.
 - »HDMI«, »YPbPr« ve »VGA« girişlerinde »1280x720p 50/60 Hz«, »1920x1080i 50/60 Hz« ve »1920x1080p 24 / 30, 50 / 60 Hz« çözünürlüklerinin haricinde 3D modu aktif olmaz.
 - Harici kaynaktan verilen görüntünün formatına ve özelliklerine (çözünürlük, keskinlik vb.) bağlı olarak 3D deneyimi değişebilir.
 - 3D olmayan bir görüntüde 3D modu aktif edildiğinde hem 3D gözlükle hemde çıplak gözle bakıldığında ekranda karmaşık bir yayın görüntülenir.
 - 3D görüntüleri, bir floresan lamba altında izliyorsanız 3D etkisinde azalma olabilir. Böyle bir durumda ışığı azaltın veya lambayı kapatın.
 - 3D modu aktif durumda iken; Manuel veya Otomatik arama menüsü, Program tablosu, EPG menüsü açıldığında, kanal veya kaynak değiştirildiğinde, USB ve PVR modunda dosya oynatma bittiğinde veya bir sonraki dosyaya geçiş yapıldığında televizyonunuz 2D moduna geçecektir.
- 1 »AV« düğmesiyle »Kaynak Seçin« menüsünü açın.
 - 2 »◀«, »▶« veya »V«, »▲« düğmesiyle 3D oynatılacak AV kaynağını seçin ve »●« düğmesiyle onaylayın.
 - 3 »3D« düğmesiyle 3D modunu oynatılan içeriğe uygun »Side by Side« veya »Top Bottom« olarak seçip »●« düğmesiyle onaylayın.
 - »Side by Side«: Bir görüntüyü diğerinin yanında görüntüler.
 - »Top Bottom«: Bir görüntüyü diğerinin altında görüntüler.
 - »Frame Packing«: Televizyonun sağ ve sol görüntüleri ekranda sırayla görüntülenir.

Not:

- Frame Packing seçeneği sadece HDMI 1.4 destekli harici bir cihazdan görüntü sinyali gönderilirse 3D menüsünde görüntülenir. Side by Side ve Top Bottom seçenekleri görüntülenmez.
- 4 Fonksiyonu »3D« düğmesiyle »Kapalı« konumuna ayarlayarak kapatın.

Not:

- 3D GRUNDIG AS-3D G gözlüğün kullanımı, temizliği ve bakımı ile ilgili detaylı bilgiler gözlüğün kullanım kılavuzunda mevcuttur.

HDMI 1.4 ile desteklenen formatlar

HDMI 1.4 ile televizyonunuz 3D içerikleri otomatik olarak tanıyabilir ve oynatabilir. 3D modundan çıkmak için »3D« düğmesiyle »Kapalı« konumunu seçerek kapatın. HDMI 1.4 ile 3D modunda desteklenen çözünürlükler aşağıdaki tabloda verilmiştir.

| | | |
|---------------|--------------------|---|
| Film içeriği | Frame Packing | 1080p @ 23,98/24Hz |
| Oyun içeriği | Frame Packing | 720p @ 50 or 59,94/60Hz |
| Yayın içeriği | Side by Side Yatay | 1080i @ 50 or 59,94/60Hz |
| | Top and Bottom | 720p @ 50 or 59,94/60Hz 1080p @ 23,97/24Hz |

Not:

- Temizlik ve bakım hakkında daha detaylı bilgi için Grundig AS-3D G gözlük kullanım kılavuzuna bakın.
- »HDMI4« girişi HDMI1.4 3D'yi desteklemez.

CONNECTED TV VE EV AĞI

Connected TV nedir?

CONNECTED TV özelliği internete bağlıken televizyonunuza internet hizmetleri ve sayfaları sağlar.

YouTube, popüler video paylaşım ortamı ve Flickr popüler fotoğraf paylaşım ortamını görüntüleyebilirsiniz.

Aynı zamanda internet üzerinden TV izleyebilir ve radyo dinleyebilirsiniz.

VOD (Video on demand) servisi ile video mağazasından film kiralayabilir veya satın alarak TV hafızasına veya televizyona bağlı USB harici depolama aygıtında saklayabilirsiniz. Filmleri kiraladıysanız kira süresince TV üzerinden seyredebilirsiniz.

Filmleri satın aldıysanız istediğiniz zaman TV üzerinden seyredebilirsiniz.

Bu özellik sadece hizmetin sağlandığı ülkelerde kullanılabilir.

Ağ Bağlantısı

Televizyonunuzu Kablolu veya kablosuz olarak yerel ağa bağlayabilirsiniz.

Kablolu ağ bağlantısı kullanmak istiyorsanız bu sayfadaki yönergeler ile başlayınız;

Kablosuz ağ bağlantısı kullanıyorsanız sayfa 30'deki "Kablosuz ağ bağlantısı" bölümündeki yönergeleri takip edin.

Kablolu ağ

Kablolu ağ bağlantısı

- 1 Harici modem çıkışı »LAN« soketine Cat 5 kablo ile bağlayın.

Not:

- Bağlantı kabloları ürün ile birlikte verilmez.

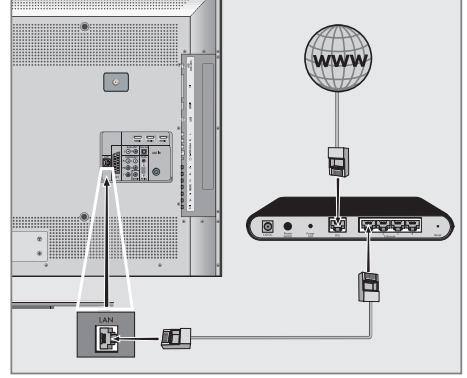

İlk kurulum

- 1 Televizyonu bekleme konumundan açmak için »U«, »1...0«, »P+« veya »P-« düğmesine basın.
- 2 »i« düğmesiyle menüyü açın..
- 3 »V« veya »^« düğmesiyle »CONNECTED TV« menüsünü seçin ve »●« düğmesiyle onaylayın.
- »Connected TV' Başlat« ögesi görüntülenir.
- 4 »Connected TV'yi Başlat« ögesini onaylamak için »●« düğmesine basın.
- »Dil« menüsü görüntülenir.
- 5 Menü dilini »V« veya »^« düğmesiyle seçip »●« düğmesiyle onaylayın.
- »Ülke« menüsü görüntülenir.
- 6 Ülkeyi »V« veya »^« düğmesiyle seçip »●« düğmesiyle onaylayın.
- Bilgi menüsü görüntülenir.
- 7 İlk ağ kurulumunu yapılandırmak için »●« düğmesine basın.
- »Ayarlar« manüsü görüntülenir.

Not:

- "Otomatik Bağlantı" veya "Manuel bağlantı" ayarları için ilgili bölümleri takip edin.

Kablolu ağ bağlantısı

Kablolu ağ ayarlarını yapmak için iki yol vardır.

- A** Otomatik bağlantı, tüm bağlantı ayarları (»IP Adresi«, »Ağ maskesi«, »Ağ geçidi« ve »DNS«) bilgileri modenden otomatik olarak alınır.
- B** Manuel bağlantı, tüm bağlantı ayarları (»IP Adresi«, »Ağ maskesi«, »Ağ geçidi« ve »DNS«) bilgileri manuel olarak yapılandırılması gerekir.

Otomatik kablolu ağ bağlantısı

Bir çok ev ağı Dinamik Ağ'dır. Dinamik bir ağa sahipseniz, DHCP destekleyen bir DSL modem kullanmalısınız. DHCP'yi destekleyen modemler ve IP paylaşımcılar ile aynı ağa bağlı televizyon »IP Adresi«, »Ağ maskesi«, »Ağ geçidi« ve internet erişimi için gereksinim duyulan »DNS« değerlerini modem veya IP paylaşımcıdan otomatik olarak alır, böylece bu değerleri manuel girmeniz gerekmez.

Not:

- Dinamik bir ağa sahip değilseniz manuel bağlantı bölümündeki adımları takip edin.

- 1** »V« veya »^« düğmesiyle »Ağ« ögesini seçin ve »●« düğmesiyle onaylayın.
- Ayarlar > Ağ menüsü görüntülenir.

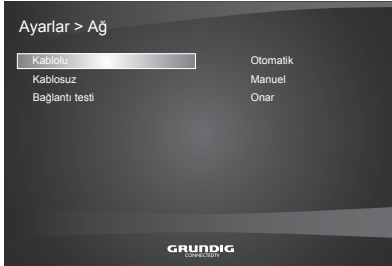

- 2** »V« veya »^« düğmesiyle »Kablolu« ögesini seçin ve »●« düğmesine iki kez basın.
- 3** Televizyon ağa bağlandıktan sonra indirme bit hızını otomatik olarak test edilir. Mesajı onaylamak için »●« düğmesine basın.
- 4** Ayar işlemini sonlandırmak için »←« düğmesine iki kez basın.

Manuel kablolu ağ bağlantısı

Bazı ağlar Statik IP adresi gerektirir. Ağınız Statik bir IP adresi gerektiriyorsa, »IP Adresi«, »Alt ağ maskesi«, »Ağ geçidi« ve »DNS« değerlerini manuel olarak girmelisiniz. »IP Adresi«, »Alt ağ maskesi«, »Ağ geçidi« ve »DNS« değerlerini, (ISP) İnternet Servis Sağlayıcınızdan alabilir ya da aynı ağa bağlı bir bilgisayarın ağ ayarlarını görüntüleyerek alabilirsiniz.

- 1** »V« veya »^« düğmesiyle »Ağ« ögesini seçin ve »●« düğmesiyle onaylayın.
- Ayarlar > Ağ menüsü görüntülenir.
- 2** »V« veya »^« düğmesiyle »Kablolu« ögesini seçin ve »●« düğmesine basın.
- 3** »V« veya »^« düğmesiyle »Manuel« ögesini seçin ve »●« düğmesine basın.
- »IP adres« alt menüsü görüntülenir.

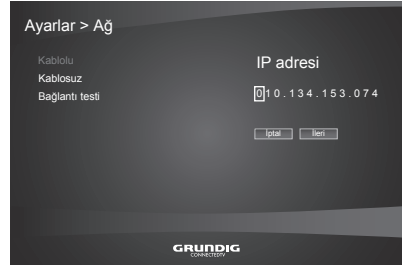

- 4** »IP adresini« girin:
»●« düğmesiyle ilk giriş pozisyonunu etkinleştirin ve »V« veya »^« düğmesiyle ilk sayıyı seçin.
Bir sonraki pozisyona geçmek için »>« düğmesine basın ve »●« düğmesiyle onaylayın. Tüm karakterler için aynı prosedürü tekrarlayın.
»İleri« düğmesini »V« veya »^« düğmesi ile seçip »●« düğmesiyle onaylayın.
- 5** »Alt ağ maskesi« girin:
İlk giriş pozisyonunu »^« düğmesiyle seçip »●« düğmesiyle etkinleştirin.
»V« veya »^« düğmesiyle ilk sayıyı seçin. Bir sonraki pozisyona geçmek için »>« düğmesine basın ve »●« düğmesiyle onaylayın. Tüm karakterler için aynı prosedürü tekrarlayın.
»İleri« düğmesini »V« veya »^« düğmesi ile seçip »●« düğmesiyle onaylayın.

- 6 »Ağ geçidi« girin (Domain Name System): İlk giriş pozisyonunu »^« düğmesiyle seçip »●« düğmesiyle etkinleştirin.
»v« veya »^« düğmesiyle ilk sayıyı seçin. Bir sonraki basamağa geçmek için »>« düğmesine basın ve »●« düğmesiyle onaylayın. Tüm karakterler için aynı prosedürü tekrarlayın.
»İleri« düğmesini »v« veya »^« düğmesi ile seçip »●« düğmesiyle onaylayın.
- 7 »DNS« girin (Domain Name System): İlk giriş pozisyonunu »^« düğmesiyle seçip »●« düğmesiyle etkinleştirin.
»v« veya »^« düğmesiyle ilk sayıyı seçin. Bir sonraki basamağa geçmek için »>« düğmesine basın ve »●« düğmesiyle onaylayın. Tüm karakterler için aynı prosedürü tekrarlayın.
»İleri« düğmesini »v« veya »^« düğmesi ile seçip »●« düğmesiyle onaylayın.
- 8 »Tamam« düğmesini »v« veya »^« düğmesi ile seçip »●« düğmesiyle onaylayın..
- »Kablolu ağa bağlanmaya çalışıyor« mesajı görüntülenir, ağ bağlantısı kurulur ve indirme testi sonucu görüntülenir.
- 9 Televizyon ağa bağlandıktan sonra indirme bit hızını otomatik olarak test edilir. Mesajı onaylamak için »●« düğmesine basın
- 10 Ayar işlemini sonlandırmak için »←« düğmesine basın.

Not:

- Ayarlar ile ilgili »MAC Adresi«, »IP Adresi«, »Ağ Maskesi« ve »DNS« bilgileri »Ayarlar« menüsünde görüntülenir.
- 11 »←« düğmesine tekrar basarak »CONNECTED TV« ana menüsüne geçin.

Kablosuz ağ

Kablosuz ağ bağlantısı

- 1 Televizyonu kablosuz bir ağa bağlamak için televizyonun »USB-VOD-WiFi« girişine Grundig Kablosuz USB WiFi Adaptörünü takın.

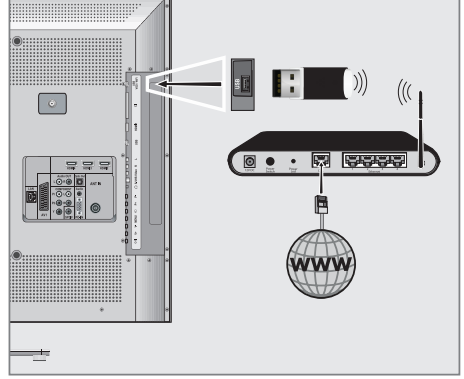

Notlar:

- Kablosuz LAN adaptörü IEEE 802.11B/G ve N iletişim protokollerini destekler. Kablosuz bağlantıda HD video oynatımında en iyi performans sağlamak için IEEE 802.11N protokolünü kullanmanızı öneririz.
- IEEE 802.11B/G destekli bir modem kullanıldığında videoların oynatılmasında performans IEEE 802.11N destekleyen modeme göre daha düşük olabilir, bunun sebebi IEEE 802.11B/G protokolünün veri aktarım hızının düşük olmasıdır.
- Kablosuz LAN Adaptörü »USB-VOD-WiFi« girişine doğrudan takılmalıdır, USB çoklayıcı (USB Hub) desteklenmez.
- Kablosuz yerel ağda DLNA ve internete bağlı ağda CONNECTED TV uygulamalarında video oynatma performansı her kablosuz ağda olduğu gibi ağı kullanan kullanıcı sayısına bağlı olduğu unutulmamalıdır.
- Ev ağında kullanılmayan ağ ekipmanlarını gereksiz ağ trafiği yaratacağından kapatılması önerilir.

- Modem veya kablosuz ağ paylaşımcısını yüksek bir yere koymak kablosuz bağlantı çekim gücünü artırır.
- Kablosuz bağlantı çekim gücü, modemin tipine, televizyonun modeme uzaklığına ve DLNA uygulaması için DMS olarak kullanılan cihazın modeme uzaklığına bağlı olarak değişkenlik gösterebilir.
- Kablosuz bağlantı yapılabilmesi için Modemin SSID'sini yayınlaması gerekmektedir. Televizyon SSID yayınlamayan bir ağa bağlantı kuramaz.
- Kablosuz USB ağ aygıtı ile ağ bağlantısı yapıldığında, ortamda bulunan kablosuz ağın gücüne bağlı olarak kablosuz ağ bağlantısında zayıflık olabilir. Kablosuz USB ağ aygıtını USB ara kablo ile modemi görebilecek bir konuma örneğin televizyonun yan tarafına uzatılması kablosuz ağ performansını arttıracaktır.

İlk kurulum

- 1 Televizyonu bekleme konumundan açmak için **»P«**, **»1...0«**, **»P+«** veya **»P-«** düğmesine basın.
- 2 **»i«** düğmesiyle menüyü açın..
- 3 **»V«** veya **»^«** düğmesiyle **»CONNECTED TV«** menüsünü seçin ve **»●«** düğmesiyle onaylayın.
- **»Connected TV'Başlat«** öğesi görüntülenir.
- 4 **»Connected TV'yi Başlat«** öğesini onaylamak için **»●«** düğmesine basın.
- **»Dil«** menüsü görüntülenir.
- 5 Menü dilini **»V«** veya **»^«** düğmesiyle seçip **»●«** düğmesiyle onaylayın.
- **»Ülke«** menüsü görüntülenir.
- 6 Ülkeyi **»V«** veya **»^«** düğmesiyle seçip **»●«** düğmesiyle onaylayın.
- **Bilgi** menüsü görüntülenir.
- 7 İlk ağ kurulumunu yapılandırmak için **»●«** düğmesine basın.
- **»Ayarlar«** manüsü görüntülenir.

Kablosuz ağ bağlantısı

Bir çok ev ağı Dinamik Ağ'dır. Dinamik bir ağa sahipseniz, DHCP destekleyen bir DSL modem kullanmalısınız. DHCP'yi destekleyen modemler ve IP paylaşımcılar ile aynı ağa bağlı televizyon **»IP Adresi«**, **»Ağ maskesi«**, **»Ağ geçidi«** ve internet erişimi için gereksinim duyulan **»DNS«** değerlerini modem veya IP paylaşımcıdan otomatik olarak alır, böylece bu değerleri manuel girmeniz gerekmez.

- 1 **»V«** veya **»^«** düğmesiyle **»Ağ«** öğesini seçin ve **»●«** düğmesiyle onaylayın.
- **Ayarlar > Ağ** menüsü görüntülenir.

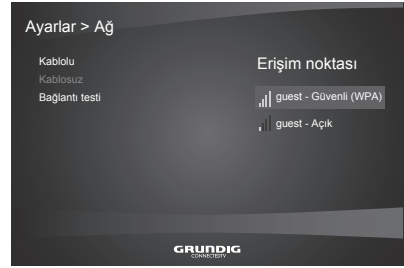

- 2 **»V«** veya **»^«** düğmesiyle **»Kablosuz«** öğesini seçin ve **»●«** düğmesine basın.
- **»Taranıyor...«** mesajı görüntülenir ve bulunan kablosuz ağlar menüde görüntülenir.
- 3 **»V«** veya **»^«** düğmesiyle bağlanmak istediğiniz ağı seçip **»●«** düğmesiyle onaylayın.
- Kablosuz bağlantı şifre ekranı görüntülenir.
- 4 İlk karakteri seçmek için **»V«**, **»^«**, **»<«** veya **»>«** düğmesiyle seçip **»●«** düğmesiyle onaylayın.
Tüm karakterler için aynı prosedürü uygulayın.

Notlar:

- Büyük harf, küçük harf seçimi için **»A_a«** seçeneğini seçip **»●«** düğmesiyle onaylayın.
- Yazılan karakteri silmek için **»←«** düğmesini seçip **»●«** düğmesiyle onaylayın.
- 5 Şifreyi girip **»V«**, **»^«**, **»<«** veya **»>«** düğmesiyle **»OK«** düğmesini seçip **»●«** düğmesiyle onaylayın.

Notlar:

- WEP şifreleme sisteminde ağa birden fazla ağ şifresi verilebilir. Televizyonunuz sadece birinci seviyedeki şifre ile ağa bağlanabilir.
 - Kablosuz modem TV tarafından ağda bulunabilmesi için ağ isminin ASCII karakterleri desteklemesi gerekmektedir.
- 6 Onay menüsünden »◀« veya »▶« düğmesiyle »Tamam« ögesini seçip »●« düğmesiyle onaylayın.
- »Kablosuz ağa bağlanmaya çalışılıyor: modem« mesajı görüntülenir.
 - 7 »DMA şimdi bağlandı« mesajı görüntülediğinde »●« düğmesine basın.
- Ağ bağlantısı kurulur ve indirme testi sonucu görüntülenir.
 - 8 Televizyon ağa bağlandıktan sonra indirme bit hızını otomatik olarak test edilir. Mesajı onaylamak için »●« düğmesine basın

Not:

- Ayarlar ile ilgili »MAC Adresi«, »IP Adresi«, »Ağ Maskesi« ve »DNS« bilgileri »Ayarlar« menüsünde görüntülenir..
- 9 »Ayar işlemini sonlandırmak için »◀« düğmesine basın.

Bağlantı testi

Ağ bağlantısını gerçekleştirdikten sonra indirme testi yaparak internet hattınızın o anki performansını görüntüleyebilirsiniz.

- 1 »Ayarlar« ögesini »◀« veya »▶« düğmesiyle seçip »●« düğmesiyle onaylayın.
- 2 »Ağ« ögesini »▼« veya »▲« düğmesiyle seçip »●« düğmesiyle onaylayın.
- 3 »Bağlantı Testi« ögesini »▼« veya »▲« düğmesiyle seçip »●« düğmesiyle onaylayın
- »Test sürüyor...« mesajı görüntülenir ve Bilgi ekranında »HR filmin indirme bit hızı kalitesi : İyi«, »SD filmin indirme bit hızı kalitesi : İyi« bilgileri görüntülenir.
- 4 Ekranı kapatmak için »●« düğmesine basın
- 5 Ayarı sonlandırmak için »◀« düğmesine basın.

Connected TV ayarları

Ayarlar menüsünün açılması

- 1 »CONNECTED TV« ana menüsünden »◀« veya »▶« düğmesiyle »Ayarlar« ögesini seçip »●« düğmesiyle onaylayın.
- »Ayarlar« menüsü görüntülenir.

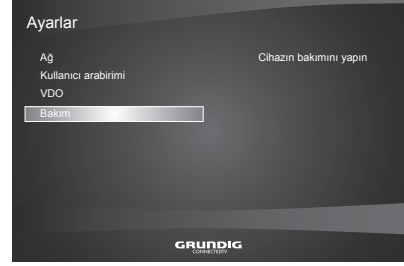

Notlar

- İlave işlemler aşağıdaki bölümlerde açıklanmıştır.
- Alt menülerden çıkmak için »◀« düğmesine basın.

Menü dilinin değiştirilmesi

- 1 »Ayarlar« menüsünden »▼« veya »▲« düğmesiyle »Kullanıcı arabirimi« ögesini seçin ve »●« düğmesiyle onaylayın.
- »Ayarlar > Kullanıcı arabirimi« menüsü görüntülenir.
- 2 »●« düğmesiyle dil seçimine geçip »▼«, »▲« düğmesiyle dili seçin ve »●« düğmesiyle onaylayın.
- Dil değişikliği mesajı görüntülenir.
- 3 »◀« veya »▶« düğmesiyle »Tamam« ögesini seçip »●« düğmesiyle onaylayın.
- CONNECTED TV yeniden başlatılıp seçilen dil ile açılacaktır.

Note:

- Dil değiştirmekten vazgeçip iptal etmek için »İptal« düğmesini »◀« veya »▶« düğmesiyle seçip »●« düğmesiyle onaylayın.

VOD için indirme aygıtının seçilmesi

VOD (Video on demand) hizmeti ile indireceğiniz dosyalar için televizyonunuzda 4 Gb dahili hafıza bulunmaktadır, bu hafızanın yetmemesi durumunda televizyona USB harici depolama aygıtı takabilir ve indirme aygıtını seçebilirsiniz.

Not:

- Kablosuz ağ adaptörü ile artırılabilir hafıza aynı USB soketini kullandığından USB harici depolama aygıtı takıldığında kablosuz bağlantı özelliği kullanılamaz.
- 1 »Ayarlar« menüsünden »V« veya »A« düğmesiyle »VOD« ögesini seçin ve »●« düğmesiyle onaylayın.
- »Ayarlar > VOD« menüsü görüntülenir.
 - 2 »●« düğmesiyle aygıt seçimine geçip »V«, »A« düğmesiyle indirme aygıtını seçin ve »●« düğmesiyle onaylayın.
 - 3 »CONNECTED TV« ana menüsüne dönmek için »↩« düğmesine iki kez basın.

Cihaz bilgisi

Cihazınıza ait bilgileri görüntüleyebilirsiniz.

- 1 »Ayarlar« menüsünden, »Bakım« ögesini »V« veya »A« düğmesiyle seçip »●« düğmesiyle onaylayın.
- »Ayarlar > Bakım« menüsü görüntülenir.
- 2 »Bilgi« ögesini »V« veya »A« düğmesiyle seçin.
- Menü'nün sağ tarafında cihazınız ile ilgili »Ürün Kimliği«, »Sürüm«, »LAN MAC« ve »WLAN MAC« bilgileri görüntülenir.
- 3 »CONNECTED TV« ana menüsüne dönmek için »↩« düğmesine iki kez basın.

Legal information

CONNECTED TV özelliğine ait yasal bilgileri görüntüleyebilirsiniz.

- 1 »Ayarlar« menüsünden, »Bakım« ögesini »V« veya »A« düğmesiyle seçip »●« düğmesiyle onaylayın.
- »Ayarlar > Bakım« menüsü görüntülenir.
- 2 »Yasal bilgiler« ögesini »V« veya »A« düğmesiyle seçin.
- Menü'nün sağ tarafında cihaz ile ilgili yasal bilgiler görüntülenir.
- 3 »V« veya »A« düğmeleriyle bilgiler yukarı, aşağı hareket ettirebilirsiniz.
- 4 »CONNECTED TV« ana menüsüne dönmek için »↩« düğmesine iki kez basın.

VOD depolama ortamının formatlanması

Not:

- USB-VOD-WiFi girişine takılacak harici sabit disk veya bellek çubuğu EXT3, EXT2, FAT16 veya FAT32 dosya formatlarından birine sahip değilse okuma yazma işlemi yapılamaz. Harici sabit disk veya bellek çubuğu televizyon üzerinden formatlanması ya da başka USB bellek kullanılması önerilir. Televizyon USB-VOD-WiFi girişinden harici sabit disk veya bellek çubuğu formatlanırsa, format sonrası disk biçimi EXT3 olacaktır.

- 1 »Ayarlar« menüsünden, »Bakım« ögesini »V« veya »A« düğmesiyle seçip »●« düğmesiyle onaylayın.
- »Ayarlar > Bakım« menüsü görüntülenir.
- 2 »Depolama biçimi« ögesini »V« veya »A« düğmesiyle seçin.
- Menü'nün sağ tarafında cihazınızın dahili hafızası veya takılı ise USB harici depolama aygıtı görüntülenir.
- 3 »V« veya »A« düğmesiyle formatlanacak hafızayı seçip »●« düğmesiyle onaylayın.
- Uyarı mesajı görüntülenir.

- 4 Uyarı ekranında »◀« veya »▶« düğmesiyle »Tamam« ögesini seçip »●« düğmesiyle onaylayın.
 - Formatlama işlemi birkaç dakika sürebilir.
 - Formatlama tamamlandıktan sonra uyarı mesajı görüntülenir.

Not:

- Format işlemi sırasında televizyona bağlı harici depolama aygıtı varsa çıkarılmaması gerekir aksi durumda harici depolama aygıtında bilgi kaybı yaşanabilir.
- 5 »●« düğmesiyle formatlama işlemi sonlandırın.
 - 6 »CONNECTED TV« ana menüsüne dönmek için »◀« düğmesine iki kez basın.

VOD depolama ortamının çıkartılması

»USB-VOD-WiFi« socketine bağlı olan harici depolama aygıtını güvenli bir şekilde kaldırabilirsiniz.

- 1 »Ayarlar« menüsünden, »Bakım« ögesini »▼« veya »▲« düğmesiyle seçip »●« düğmesiyle onaylayın.
 - »Ayarlar > Bakım« menüsü görüntülenir.
- 2 »Depolama aygıtını kaldır« ögesini »▼« veya »▲« düğmesiyle seçin.
 - Menü'nün sağ tarafında takılı USB harici depolama aygıtı görüntülenir.
- 3 USB depolama aygıtını çıkarmak için »●« düğmesine basın, onaylamak için tekrar »●« düğmesine basın.
- 4 Takılı USB depolama aygıtını »USB-VOD-WiFi« soketinden çıkartın.
- 5 »CONNECTED TV« ana menüsüne dönmek için »◀« düğmesine iki kez basın.

Not:

- USB harici depolama aygıtında bir sorun bulunuyorsa, "USB harici depolama aygıtınızda bir hata bulundu. Lütfen aygıtı çıkarıp kontrol edin." uyarısı ekrana gelir. »●« düğmesine basarak USB harici depolama aygıtını bir bilgisayarda kontrol edin.

Connected TV'nin en baştaki durumuna sıfırlama

Notlar:

- Sıfırlama işlemi VOD ile indirilen tüm dosyaları siler.
 - Harici USB depolama aygıtı sıfırlama işlemi sırasında televizyona bağlıysa, veri kaybını önlemek için harici depolama aygıtının bağlantısını kesmeyin.
- 1 »Ayarlar« menüsünden, »Bakım« ögesini »▼« veya »▲« düğmesiyle seçip »●« düğmesiyle onaylayın.
 - »Ayarlar > Bakım« menüsü görüntülenir.
 - 2 »Fabrika ayarlarına dönüştürme« ögesini »▼« veya »▲« düğmesiyle seçin.
 - Uyarı mesajı görüntülenir.
 - 3 Sıfırlama işlemi başlatmak için »◀« veya »▶« düğmesiyle »OK« düğmesini seçip »●« düğmesiyle onaylayın.
 - Bu işlem birkaç dakika sürebilir.
 - Tüm bilgiler silinip CONNECTED TV yeniden başlatılır ve dil seçimi menüsü görüntülenir.
 - 4 Menü dilini »▼« veya »▲« düğmesiyle seçip »●« düğmesiyle onaylayın.
 - »Ülke« menüsü görüntülenir.
 - 5 Ülkeyi »▼« veya »▲« düğmesiyle seçip »●« düğmesiyle onaylayın.
 - CONNECTED TV sıfırlandı.

Not:

- "Kablolu ağ" veya "Kablosuz ağ" ayarları bölümünden devam edin sayfa 29 veya 30.

Yazılım güncelleme

(yanlızca CONNECTED TV için)

- 1 »Ayarlar« menüsünden, »Bakım« ögesini »▼« veya »▲« düğmesiyle seçip »●« düğmesiyle onaylayın.
- »Ayarlar > Bakım« menüsü görüntülenir.
- 2 »Ürün bilgisi güncelleme« ögesini »▼« veya »▲« düğmesiyle seçin.
- Menü'nün sağ tarafında mevcut yazılım sürümü görüntülenir.
- 3 »◀« veya »▶« düğmesiyle »Çevrim içi« veya »Yerel olarak« seçimini yapıp »●« düğmesiyle onaylayın.
- »Çevrimiçi«: Yeni yazılımı internetten arar ve yükler.
- »Yerel olarak«: Yeni yazılımı USB harici aygıttan yükler (Bu uygulama Servisler içindir).

Notlar:

- Güncelleme tamamlandığında CONNED TV yeniden başlatılır.
- "Kablolu ağ" veya "Kablosuz ağ" ayarları bölümünden devam edin sayfa 29 veya 30.

Acetrax Video mağazası

Acetrax istediğiniz filmi seçip kiralamanızı veya satın almanızı sağlar.

İlk olarak bir hesap www.acetrax.com sitesinden yaratılmalıdır. Hesabınızdaki krediyi, bağlı olan televizyonu veya bilgisayarları bu hesaptan yönetebilirsiniz. Oluşturduğunuz bu hesapla 4 farklı televizyon/bilgisayar çalışabilir.

Televizyonun acetrax menüsünü kullanarak, "Yeni" seçeneği ile son filmleri görebilir veya "Ara" seçeneği ile istediğiniz filmi Acetrax içerisinde arayabilirsiniz.

Seçtiğiniz filmin özet bilgilerini görüntüleyebilir, tanıtımını izleyebilir ve daha sonra kiralayabilir veya satın alabilirsiniz.

Acetrax servisi sadece hizmetin sağlandığı ülkelerde kullanılabilir. daha detaylı bilgi için www.acetrax.com sitesine bakınız.

Film kiralama

Filmler 24 saatlik süre ile kiralanabilir 24 saatlik sürede filmi istediğiniz kadar oynatabilirsiniz.

Filmin ilk oynatıldığı andan itibaren 24 saatlik dönem başlar.

Film satın alma

Film satın alındıktan sonra istenildiği zaman oynatılabilir.

Filmin satın alma fiyatı her filmin özetinde verilir.

Film indirme

İki seçeneğiniz vardır:

Dahili veya harici depolama aygıtına

Kiraladığınız veya satın aldığınız filmleri televizyon üzerindeki dahili hafızaya veya »**USB-VOD-WiFi**«
soketine bağlı harici depolama aygıtına indirir.

Filmler »Yüklemelerim«
menüsü altında depolanır.

Düşük internet veri aktarım hızlarında oynatma esnasında donma veya titreme olabilir.

Acetrax sanal sürücüsü

Kiraladığınız veya satın aldığınız filmleri »Acetrax«
→ »Hesabım«
→ »Filmlerim«
altında depolanır.

İnternet veri aktarım hızınız (3Mbit/sec.) ise bu seçeneği kullanmanızı öneririz.

Filmleri daha sonra televizyonun dahili veya harici hafızasına kaydedebilirsiniz.

Film oynatma

Filmleri satın alıp harici depolama aygıtına kaydettiğinizde istediğiniz zaman oynatabilirsiniz.

Ancak bu televizyon ile aynı Acetrax hesabına erişerek mümkündür.

Acetrax hesabının oluşturulması

Film kiralamak veya satın almak için Acetrax hesabı oluşturulması gerekmektedir.

- 1 www.acetrax.com adresine bir bilgisayardan girip »Create Account« bölümünden hesap yaratın.
- 2 Televizyon menüsünü açmak için »i« düğmesine basın.
- 3 »V« veya »^« düğmesiyle »CONNECTED TV« menüsünü seçin ve »●« düğmesiyle onaylayın.
- »Connected TV'yi Başlat« ögesi görüntülenir.
- 4 »Connected TV'yi Başlat« ögesini onaylamak için »●« düğmesine basın.
- 5 »Acetrax« ögesini »<« veya »>« düğmesi ile seçip »●« düğmesiyle onaylayın.
- »Acetrax« menüsü görüntülenir.



- 6 »Hesabım« ögesini »V«, »^«, »<« veya »>« düğmesi ile seçip »●« düğmesiyle onaylayın.
- 7 »Hesabı Kaydetme« ögesini »V«, »^«, »<« veya »>« düğmesi ile seçip »●« düğmesiyle onaylayın.
- 8 Üye ekranından »<« veya »>« düğmesiyle »Evet« ögesini seçin ve »●« düğmesiyle onaylayın.
- Kullanıcı adı giriş menüsü görüntülenir.

Not:

- Acetrax web sitesini kaydolduğunuz kullanıcı adı ve şifreyi girin.

- 9 »Kullanıcı adı« girin:
Acetrax web sitesine kaydolarken oluşturduğunuz kullanıcı adını her karakterini »V«, »^«, »<« veya »>« düğmesiyle seçip »●« düğmesiyle onaylayın.

Notlar:

- Büyük/küçük harf veya özel karakterleri seçmek için »AB/%*?« butonunu seçip »●« düğmesi ile onaylayın.
 - Yazdığınız karakteri silmek için »←« butonunu seçip »●« düğmesi ile onaylayın.
 - Cep telefonu klavyesine geçmek için »☰« butonunu seçip »●« düğmesi ile onaylayın.
- 10 »İleri« seçeneğini »V« veya »^« düğmesi ile seçip »●« düğmesiyle onaylayın.
 - 11 »şifre« girin:
Acetrax web sitesine kaydolarken oluşturduğunuz şifrenin her karakterini »V«, »^«, »<« veya »>« düğmesiyle seçip »●« düğmesiyle onaylayın.
 - 12 »İleri« seçeneğini »V« veya »^« düğmesi ile seçip »●« düğmesiyle onaylayın.
 - 13 »Satın Alma PIN Kodunu« girin:
Acetrax web sitesine kaydolarken oluşturduğunuz Satın alma PIN kodunu »1...0« düğmesiyle girip »●« düğmesiyle onaylayın.
»İleri« seçeneğini »V« veya »^« düğmesi ile seçip »●« düğmesiyle onaylayın.
 - 14 Satın alma PIN kodunu »1...0« düğmesiyle tekrar girip »●« düğmesiyle onaylayın

Note:

- Üyelik tamamlanır ve hesap kimliği görüntülenir.
- 15 Abonelik ekranından çıkmak için »●« düğmesine basın.
 - 16 Önceki menüye dönmek için »←« düğmesine basın.

Film kiralamak veya satın almak

- 1 »CONNECTED TV« ana menüsünden »Acet-rax« ögesini »◀« veya »▶« düğmesiyle seçip »●« düğmesiyle onaylayın.
- »Acet-rax« menüsü görüntülenir.
- 2 »▼«, »▲«, »◀« veya »▶« düğmesiyle »Yeni Çıkanlar«, »Üst Listeler«, »Gözet«, »Ara« veya »Yetişkin« kategorilerinden istediğinizi seçip »●« düğmesiyle içeriğini görüntüleyin.



Not:

- Acet-rax menüdeki kategori sıralaması ve isimleri Acet-rax sunucusu tarafından güncel-lenir. Bu nedenle değişiklik gösterebilir.
- 3 »▼«, »▲«, »◀« veya »▶« düğmesiyle bir film seçin.
- Ekranın sağ tarafında film ile ilgili bilgiler görüntülenir.

Notlar:

- Film konusunun özet bilgilerini görüntülemek için »■« (sarı) düğmesine basın. Önceki me-nüye dönmek için »◀« düğmesine basın.
 - Film tanıtımını izlemek için »■« (mavi) düğ-mesine basın.
 - Tanıtımı tam ekran izlemek için »■« (sarı) düğmesine basın.
 - Önceki ekran boyutuna dönmek için tekrar »■« (sarı) düğmesine basın.
 - Tanıtımdan çıkmak için »◀« düğmesine basın.
- 4 Film kiralamak için »■« (kırmızı) düğmesi-ne basın.
- Filmin kiralama ücreti ve ses dilinin görün-tüldüğü onay ekranı görüntülenir.

- 5 Ses dilini »▼« veya »▲« düğmesiyle seçip »●« düğmesiyle onaylayın.
Cihazınızı kayıt ederken oluşturduğunuz PIN kodunu »1...0« düğmeleriyle girin ve »▼« düğmesiyle »Tamam« ögesini seçip »●« düğmesiyle onaylayın.



- Film kiralamak için yeterli krediniz varsa ödeme kontrolü başarıyla geçilir ve filmi indirebilirsiniz.

veya

- 6 Film satın almak için »■« (yeşil) düğmesine basın.
- Filmin satınalma ücreti ve ses dilinin görün-tüldüğü onay ekranı görüntülenir.



- 7 Ses dilini »▼« veya »▲« düğmesiyle seçip »●« düğmesiyle onaylayın.
Cihazınızı kayıt ederken oluşturduğunuz PIN kodunu »1...0« düğmeleriyle girin ve »▼« düğmesiyle »Tamam« ögesini seçip »●« düğ-mesiyle onaylayın.
- Film satın almak için yeterli krediniz varsa ödeme kontrolü başarıyla geçilir ve filmi indirebilirsiniz.

Notlar:

- Yeterli krediniz yoksa www.acetrax.com adresinden kredi satın alabilirsiniz.
 - Harici depolama aygıtına film indirirken veya indirilmiş bir filmi sildikten hemen sonra harici depolama aygıtı televizyondan çıkarılmaması gerekir aksi durumda harici depolama aygıtında bilgi kaybı yaşanabilir
 - Elektrik kesintisi dahil, dahili veya harici depolama aygıtına film indirirken televizyonun enerjisi kesilmemelidir aksi durumda filmin indirildiği depolama aygıtının dosya formatı bozulabilir. Böyle durumlarda depolama aygıtı televizyon üzerinden formatlanmalıdır ve önceden kiralınmış / satın alınmış filmler tekrar www.acetrax.com sitesinden harici depolama aygıtına indirilebilir.
- 10 Önceki menüye dönmek için »◀« düğmesine basın.
- 11 »CONNECTED TV« ana menüsüne dönmek için için »TXT« düğmesine basın.

Kiralınmış / satın alınmış filmi oynatma

- 1 »CONNECTED TV« ana menüsünden »◀« veya »▶« düğmesiyle »Yüklemelerim« ögesini seçin ve »●« düğmesiyle onaylayın.
- »Yüklemelerim« menüsü görüntülenir ve indirilen filmler menüde görüntülenir.
- 2 İzlemek istediğiniz filmi »▼« veya »▲« düğmesiyle seçin ve »●« düğmesiyle onaylayın.
- Film bilgileri görüntülenir.
- 3 Oynatmayı başlatmak için »▼« veya »▲« düğmesiyle »Filmi oynat« ögesini seçip »●« düğmesiyle onaylayın.

Diğer oynatma seçenekleri

- 1 Oynatmayı duraklatmak için »||« düğmesine basın.
- 2 Oynatmaya devam etmek için »▶« düğmesine basın.
- 3 İsteddiğiniz dosyaya ulaşana kadar »|◀« veya »▶|« düğmesine basın.
- 4 Oynatmayı sonlandırmak için »■« düğmesine basın.

YouTube videoları

Popüler video paylaşım sitesine televizyonunuz ile erişip paylaşılan videoları izleyebilir ve siteye üyeliğiniz varsa kendi oturumunuzu açabilirsiniz.

- 1 »CONNECTED TV« ana menüsünden »◀« veya »▶« düğmesiyle »YouTube« ögesini seçin ve »●« düğmesiyle onaylayın.
- »YouTube« menüsü görüntülenir.
- 2 »▼« veya »▲« düğmesiyle kategori seçip »●« düğmesiyle içeriğini görüntüleyin.

Notlar:

- YouTube menüdeki kategori sıralaması ve isimleri YouTube sunucusu tarafından güncellenir. Bu nedenle değişiklik gösterebilir.
 - YouTube'da yayınlanan ve bilgisayarların oynatabildiği her video formatını televizyonunuz oynatamamaktadır. Bu tür içerikler oynatılmak istendiğinde içeriğin oynatılmadığını belirten bir mesaj görüntülenir.
- 3 İzlemek istediğiniz videoyu »▼« veya »▲« düğmesiyle seçip »●« düğmesiyle onaylayın.
- Seçilen video yüklenerek görüntülenecektir.

Notlar:

- Videoyu tam ekran izlemek için »■« (sarı) düğmesine basın.
- Önceki ekran boyutuna dönmek için tekrar »■« (sarı) düğmesine basın.
- Videodan çıkmak için »◀« düğmesine basın.

Other playback options

- 1 Oynatmayı duraklatmak için »||« düğmesine basın.
- 2 Oynatmaya devam etmek için »▶« düğmesine basın.
- 3 Videoyu geri almak için »◀◀«, ileri almak için »▶▶« düğmesine basın.
- 4 Oynatmayı sonlandırmak için »■« düğmesine basın.

YouTube'dan çıkış

- 1 Önceki menüye dönmek için »◀« düğmesine basın.
- 11 »CONNECTED TV« ana menüsüne dönmek için için »TXT« düğmesine basın.

Özel videolara erişim

Eğer Youtube hesabınız varsa oturum açarak özel videolara, belirli gruplara veya kişilere erişim izni verilmiş bilgilere erişebilirsiniz.

- 1 »YouTube« ana menüsünden »Oturum Aç« ögesini »V« veya »^« düğmesiyle seçip »●« düğmesiyle onaylayın.
- 2 Kullanıcı adının ilk karakterini »V«, »^«, »<« veya »>« düğmesiyle seçip »●« düğmesiyle onaylayın.
Diğer tüm karakterler için aynı işlemi uygulayın.

Notlar:

- Büyük/küçük harf veya özel karakterleri seçmek için »AB/%*?« butonunu seçip »●« düğmesi ile onaylayın.
 - Yazdığımız karakteri silmek için »←« butonunu seçip »●« düğmesi ile onaylayın.
 - Cep telefonu klavyesine geçmek için »☞« butonunu seçip »●« düğmesi ile onaylayın.
- 3 Şifrenizi girip »Tamam« butonunu »V«, »^«, »<« veya »>« düğmesiyle seçip »●« düğmesiyle onaylayın.

Flickr resimleri

Popüler resim paylaşım sitesine televizyonunuz ile erişip paylaşılan resimleri görüntüleyebilir ve sitede üyelığınız varsa kendi oturumunuzu açabilirsiniz.

- 1 »CONNECTED TV« ana menüsünden »<« veya »>« düğmesiyle »Flickr« ögesini seçin ve »●« düğmesiyle onaylayın.
- »Flickr« menüsü görüntülenir.
- 2 »V« veya »^« düğmesiyle kategori seçip »●« düğmesiyle içeriğini görüntüleyin.
- Seçilen kategori yüklenir ve ilk resim görüntülenir ve ardından kategorideki diğer resimler otomatik olarak görüntülenir.

Not:

- Flickr menüdeki kategori sıralaması ve isimleri Flickr sunucusu tarafından güncellenir. Bu nedenle değişiklik gösterebilir.
- 3 Önceki resmi görüntülemek için »<«, sonraki resmi görüntülemek için »>« düğmesine basın.
 - 4 »■« düğmesiyle slayt gösterisini sonlandırınız.

Flickr'dan çıkış

- 1 Önceki menüye dönmek için »↩« düğmesine basın.
- 2 »CONNECTED TV« ana menüsüne dönmek için »TXT« düğmesine basın.

Özel resimlere erişim

Eğer Flickr hesabınız varsa oturum açarak özel videolara, belirli gruplara veya kişilere erişim izni verilmiş bilgilere erişebilirsiniz.

- 1 »YouTube« ana menüsünden »Oturum Aç« ögesini »V« veya »^« düğmesiyle seçip »●« düğmesiyle onaylayın.
- 2 Kullanıcı adının ilk karakterini »V«, »^«, »<« veya »>« düğmesiyle seçip »●« düğmesiyle onaylayın.
Diğer tüm karakterler için aynı işlemi uygulayın.

Web TV'lerim (internet televizyon kanalları)

İnternet üzerinden pek çok televizyon istasyonu yayın yapmaktadır. Webtv'lerim uygulaması ile dünyadaki birçok televizyon kanalına ulaşmak mümkündür. Televizyonunuzun Webtv'lerim özelliği ile, birçok televizyon kanalının bulunduğu listeyi görüntüleyip, kanalları zevkinize göre kendiniz seçebilir ve izleyebilirsiniz.

- 1 »CONNECTED TV« ana menüsünden »◀« veya »▶« düğmesiyle »Webtvlerim« öğesini seçin ve »●« düğmesiyle onaylayın.
- »Webtvlerim« menüsü görüntülenir.



- 2 »▼« veya »▲« düğmesiyle kategori seçip »●« düğmesiyle içeriğini görüntüleyin.

Notlar:

- Webtvlerim menüdeki dosya, klasör sıralaması ve dosya, klasör isimleri bir sunucu tarafından güncellenmektedir. Bu nedenle değişiklik gösterebilir.
 - İnternet üzerinden yayın yapan Web TV istasyonları sürekli ve kaliteli yayın yapma garantisizdir. Bu nedenle bağlanmaya çalıştığınız bazı Web TV yayını görüntülenmeyebilir.
- 3 Televizyon kanalını »▼« veya »▲« düğmesi ile seçip »▶« düğmesiyle oynatın.

Notlar:

- »■« (yeşil) düğmesi ile kanalı favorilere ekleyip »●« düğmesiyle onaylayın.
 - »■« (sarı) düğmesiyle tam ekrana geçin.
 - Önlizleme ekranına dönmek için tekrar »■« (sarı) düğmesine basın.
- 4 Oynatmayı sonlandırmak için »■« düğmesine basın.

Web TV'lerimden çıkış

- 1 Önceki menü için »◀« düğmesine basın.
- 2 »CONNECTED TV« ana menüsüne dönmek için »TXT« düğmesine basın.

My radios (radio stations from the internet)

İnternet üzerinden pek çok radyo istasyonu yayın yapmaktadır. Radyolarım uygulaması ile dünyadaki birçok popüler radyoya ulaşmak mümkündür. Televizyonunuzun Radyolarım özelliği ile, birçok radyo istasyonunun bulunduğu listeyi görüntüleyip, istasyonları zevkinize göre kendiniz seçebilir ve dinleyebilirsiniz.

- 1 »CONNECTED TV« ana menüsünden »◀« veya »▶« düğmesiyle »Radyolarım« öğesini seçin ve »●« düğmesiyle onaylayın.
- »Radyolarım« menüsü görüntülenir.



Notlar:

- Radyolarım menüsündeki dosya, klasör sıralaması ve dosya, klasör isimleri bir sunucu tarafından güncellenmektedir. Bu nedenle değişiklik gösterebilir.
 - İnternet üzerinden yayın yapan Radyo istasyonları sürekli ve kaliteli yayın yapma garantisizdir. Bu nedenle bağlanmaya çalıştığınız bazı radyo yayını dinleyemeyebilirsiniz.
- 3 Radyo istasyonlarını »▼« veya »▲« düğmesi ile seçip »▶« düğmesiyle oynatın.

Not:

- »■« (yeşil) düğmesi ile kanalı favorilere ekleyip »●« düğmesiyle onaylayın.
- 4 Oynatmayı sonlandırmak için »■« düğmesine basın.

Radyolarım'dan çıkış

- 1 Önceki menüye dönmek için »◀« düğmesine basın.
- 2 »CONNECTED TV« ana menüsüne dönmek için için »TXT« düğmesine basın.

Ev ağı bağlantısı ile video, müzik ve fotoğraf dosyalarına oynatma

Televizyonunuzun DLNA menüsünü ile sunucudaki Video, müzik veya fotoğraf dosyalarına kolayca erişebilirsiniz.

Notlar:

- Video, müzik veya fotoğraflarınızı DLNA uyumlu DMS (Digital Media Server) olarak çalışan PC, Cep Telefonu veya NAS (Network attached Storage) gibi cihazlar üzerinden paylaşabilirsiniz.
- DMS aygıtı ve televizyon aynı anda kablosuz olarak ağa bağlıysa video oynatmada takılmalar yada donmalar yaşanabilir.
- Televizyon, Bilgisayara kurulabilen DMS yazılımları ile de çalışabilir ancak DMS sertifikası olmayan yazılımlarla tam uyumluluk içinde çalışması garanti edilmemektedir.
- Windows işletim sistemi ile çalışan bir bilgisayar kullandığınızda, Windows Media Player (Sürüm 11) Dijital Medya sunucusu olarak yapılandırılabilir.

Yapılacak ayarlar ilgili yazılıma bağlıdır.

Medya paylaşımında sorun yaşamamak için modem ve bilgisayarınızdaki güvenlik duvarı (Firewall) ayarlarını kontrol ediniz.

Dijital Medya Sunucusunun seçilmesi

- 1 »CONNECTED TV« ana menüsünden »◀« veya »▶« düğmesiyle »Ortam dosyalarım« ögesini seçin ve »●« düğmesiyle onaylayın.
- »DLNA« menüsü görüntülenir ve Ev ağı üzerindeki DMS aygıtları listelenir.

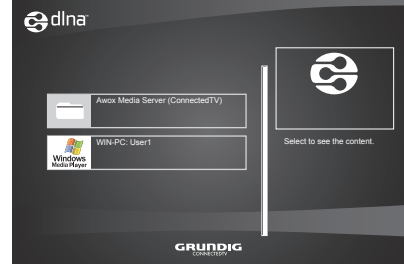

Not:

- DMS aygıtları menüde listelenmiyorsa Ağ bağlantısını kontrol ediniz. bkz. sayfa 28 veya 30.
- 2 »▼« veya »▲« düğmesiyle DMS aygıtını seçip »●« düğmesiyle içeriği görüntüleyin.

Notlar:

- DMS aygıtının menüdeki dosya, klasör sıralaması kullanılan Dijital Medya Sunucusu programına göre değişiklik gösterebilir.
- DMS aygıtından oynatılan video dosyalarında alt yazı desteklenmez.
- DMS aygıtından oynatılan video dosyalarında (»MPEG_PS_PAL«, »MPEG_TS_SD_EU«, »MPEG_TS_SD_EU_T«, ve »MPEG_TS_SD_EU_ISO«) DLNA sertifikası almış bu formatlar desteklenmektedir.
- DMS aygıtından oynatılan ses dosyalarında (»LPCM«, ve »MP3«) DLNA sertifikası almış formatlar desteklenmektedir.
- DMS aygıtından oynatılan resim dosyalarında (»JPEG_SM«) DLNA sertifikası almış formatlar desteklenmektedir.

Oynatma

- 1 DMS aygıtında »V« veya »^« düğmesiyle içerik klasörünü seçin ve »●« düğmesiyle onaylayın.
- Tüm başlıklar görüntülenir.
- 2 İstedığınız başlığı »V« veya »^« düğmesiyle seçin.
- 3 Oynatmayı başlatmak için »▶« düğmesine basın.

Diğer oynatma seçenekleri

- 1 Oynatmayı duraklatmak için »||« düğmesine basın.
- 2 Oynatmaya devam etmek için »▶« düğmesine basın.
- 3 İstedığınız dosyaya geriye almak »◀◀« veya ileri almak için »▶▶« düğmesine basın.
- 4 Oynatmayı sonlandırmak için »■« düğmesine basın.

DLNA özelliğinden çıkış

- 1 DMS liste sayfasına dönmek için »◀« düğmesine basın.
- 2 »CONNECTED TV« ana menüsüne dönmek için için »TXT« düğmesine basın.

Connected TV'den çıkış

- 1 »CONNECTED TV« özelliğinden çıkmak için »AV« düğmesine basın.
- En son seçilen televizyon kanalı görüntülenir .

Televizyon programlarının kaydedilmesi ve sonradan izlenmesiyle ilgili bilgiler

- Programların kaydedilmesi ve sonradan izlenmesi yalnızca dijital televizyon istasyonlarında gerçekleştirilebilir (DVB-S, DVB-T ve DVB-C).
- Dijital televizyon istasyonlarını (DVB-S, DVB-T ve DVB-C) yayını yapan istasyona bağlı olarak kaydedebilir ve kayıttan oynatabilirsiniz.
- Programların kaydedilmesi ve sonradan izlenmesinin yanı sıra Zaman Kaydırma fonksiyonu yalnızca harici bir veri ortamı kullanılarak gerçekleştirilebilir (sabit disk veya USB çubuğu).
Veri ortamının kapasitesi en az 2 GB olmalıdır.
- Kayıt işlemleri, piyasadaki pek çok ortamla gerçekleştirilebilir. Bununla birlikte, tüm veri ortamlarıyla çalışacağını garanti edemeyiz.
- Bir programı harici bir veri ortamına kaydetmeniz halinde, bunu yalnızca televizyonunuzda izleyebilirsiniz.
Bu programı başka herhangi bir cihaz da izleyemezsiniz.
- Televizyonunuzu onarıma göndermeniz ve donanım bileşenlerinin değiştirilmesi gerektiğinde, kayıtlarınızı onarılan televizyonda izleyemeyebilirsiniz.
- SKY yayın istasyonu şu anda yalnızca Almanya'da uygun bir alıcı cihazla alınabilir.

Harici veri ortamını kullanırken geçerli olan olası kısıtlamalar

Yayını yapan istasyona bağlı olarak, bazı televizyon istasyonlarının çeşitli kısıtlamalar uyguladığını görebilirsiniz.

GRUNDIG'in bu kısıtlamalar üzerinde herhangi bir etkisi yoktur.

- Bir programın harici veri ortamına kaydedilmesi yayıncı kuruluş tarafından engellenebilir.
Ekranında »URI* korumalı! PVR fonksiyonu engellendi« görünürse, kayıt veya zaman kaydırma özelliği yayıncı tarafından sınırlandırılmıştır (bir kayıt mümkündür) veya devre dışı bırakılmıştır (kayıt mümkün değildir).
*URI = kullanıcı hakları bilgisi.
- Bir programı harici veri ortamının arşivine kaydederseniz kayıttan oynatma kısıtlanmış olabilir.
Yayıncı kuruluş, bu programı bir veya daha fazla kez izlemenize izin verebileceği gibi sadece belirli bir süre için izlenmesine de olanak tanıyabilir.
- Çocuklara karşı koruma içeren istasyonlar için kayıt başlamadan önce hemen bir PIN girilmesi gerekir. Bu yetkinin verilmemesi halinde kayıt başlamayacaktır.
- Bir programın »SCART« soketi (analog görüntü/ses sinyali) aracılığıyla dijital televizyon istasyonundan bir video veya DVD kaydediciye kopyalanması yayıncı kuruluş tarafından kısıtlanmış olabilir. Bunun yapılabilmesi için cihazınızı kopyalama fonksiyonunu desteklemesi gerekir.

USB KAYIT

Harici veri ortamının bağlanması

Notlar:

- Harici veri ortamını bağlamadan önce, »⏻« düğmesi ile televizyonu bekleme (stand-by) moduna getirin. Cihazın bağlantısını yapın ve televizyonu yeniden açık duruma getirin.
- Harici veri ortamının bağlantısını kesmeden önce, televizyon bekleme (stand-by) moduna getirilmelidir; aksi takdirde, dosyalar zarar görebilir.
- Televizyon üzerinde »USB« girişine bellek çubuğu veya harici sabit diski takabilirsiniz.

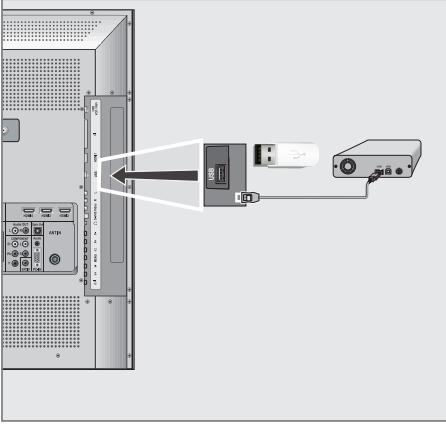

- 1 Harici sabit diski veya bellek çubuğunu televizyonun »USB« USB arayüzüne takın.
- 2 »■« (yeşil) düğmesiyle »USB« ekranını onaylayın.
 - Dosya tarayıcı görünür.

Notlar:

- Televizyonun »USB« USB arayüzü USB standartı gereği 500mA akımı destekler. Harici sabit disk vb. gibi daha yüksek güç harcayan cihazlarınızı televizyonun sadece »USB« USB arayüzüne bağlayabilirsiniz.
- »USB« USB arayüzüne bağlanan harici sabit disk ile beraber güç kablosu kullanıldığı durumlarda TV kapatıldığında harici hard-diskin de güç kablosu çekilmelidir.
- USB Aygıtından herhangi bir dosya okunurken USB Aygıtının TV'den çıkarılmaması gerekmektedir.

USB Kayıt ayarları

Menüyü seçme

- 1 »■« düğmesiyle menüyü açın.
- 2 »▼« veya »▲« düğmesiyle »USB KAYDI« menüsünü seçin ve »●« düğmesiyle onaylayın.
 - »USB KAYDI« menüsü görüntülenir.



Otomatik ön izlemeye geçiş

Otomatik ön izleme açıksa, seçili dosyanın görüntüsünü dosya tarayıcısı ana menüsünden izleyebilirsiniz.

- 1 »V« veya »^« düğmesiyle »Otomatik Önizleme« ögesini seçin.
- 2 Fonksiyonu »Açık« konumuna getirmek için »◀« veya »▶« düğmesine basın.
- 3 Ayarı sonlandırmak için »i« düğmesine basın.

Harici veri ortamında bölüm seçme

Harici veri ortamında birkaç bölüm varsa birini seçin.

- 1 »V« veya »^« düğmesiyle »Bölüm« ögesini seçin.
- 2 »◀« veya »▶« düğmesi ile bölüm seçimini yapın.
- 3 Ayarı sonlandırmak için »i« düğmesine basın.

Harici veri ortamının testi

Harici veri ortamının işlevler için uygun olup olmadığını sınavabilirsiniz.

- 1 »V« veya »^« düğmesiyle »Disk« ögesini seçin. Birden fazla disk varsa »◀« veya »▶« düğmesi ile Disk seçimini yapın.
- 2 »V« veya »^« düğmesiyle »Bölüm« ögesini seçin. Birden fazla bölüm varsa »◀« veya »▶« düğmesi ile bölüm seçimini yapın.
- 3 »V« veya »^« düğmesiyle »Diski kontrol et« ögesini seçin ve »●« düğmesi ile onaylayın.
- Disk ile ilgili bilgiler görüntülenir.
- 4 Ayarı sonlandırmak için »i« düğmesine basın.

Zaman kaydırma – programları duraklatma

İzlediğiniz programı duraklatabilirsiniz. Bu kullanışlı bir işlevdir. Örneğin bir film seyrederken telefon çaldı filmi durdurup hiçbir şey kaçırılmadan kaldığınız yerden devam edebilirsiniz.

Son sahne freeze-frame görüntüsü ekranda görüntülenir ve zaman kaydırma harici veri ortamına kaydedilir.

Zaman kaydırma modunda harici veri ortamında bulunan boş hafıza kadar kayıt yapılabilir. Zaman kaydırma başlatıldığında boş alana göre kayıt süresi hesaplanarak ekranda görüntülenir.

Mevcut yayında zaman kaydırma için en fazla 10 dakika kayıt yapabilirsiniz

- 1 Yayın sırasında »■« düğmesine basın.
- Televizyon görüntüsü durdurulur ve gecikme süresi/kalan kayıt süresi görüntülenir.
Örneğin [-00:00:01/00:50:00].
- 2 Yayına kaldığı yerden devam etmek için »▶« düğmesine basın.
- Siz yayını izlerken, sistem de bunu kaydetmeye devam eder.

Not:

- Aşağıdaki işlevleri zaman kaydırma modunda kullanılabılır.
 - Hızlı geri sarma, istenilen hız için »◀◀« düğmesine bir kaç kez basın;
 - Hızlı ileri sarma, istenilen hız için »▶▶« düğmesine bir kaç kez basın;
 - Duraklatmak için »■« düğmesine basın.
- 3 Zaman kaydırma işleminden çıkmak için »■« düğmesine basın.
 - »Canlı Yayın« mesajı görünür.
 - Zaman kaydırma sahneleri hafızadan silinir.



Kaydetme

Programları kaydedebilirsiniz. Bu programlar için veri harici veri ortamına kaydedilir ve bu arşiv televizyon aracılığıyla yönetilir.

Aşağıdaki yaklaşık değerler kayıt için geçerlidir. Yüksek çözünürlüklü (HD) programlar için kayıt süresi 1 GB bellek ile 7 dakika, standart çözünürlüklü (SD) programlar için 26 dakikadır.

Kayıt sırasında arşivden başka bir kayıt izlenemez.





Bir programın kaydedilmesi

- 1 »1...0« veya »P+«, »P-« düğmesiyle kanalı seçin ve »« düğmesine basın.
 - Kayıt bilgisi görüntülenir: Kayıt sembolü, kanal adı, program ve kayıt süresi.
 - Bu bilgiler kısa süre sonra kaybolur; ekranın sol üst köşesinde kayıt sembolü ve kayıt süresi görüntülenir.
- 2 Kaydı sona erdirmek için »« düğmesine basın.

Notlar:

- Kaydı bitirdiğiniz zaman, otomatik olarak harici veri ortam üzerine depolanır.
- »KAYITLI DOSYALAR« menüsünü görüntülemek için »LIST« düğmesine basın.
- Harici veri ortamı kayıt esnasında çıkarılması durumunda kayıt otomatik olarak iptal edilir ve harici veri ortamına kaydedilemez.
- FAT32 formatındaki harici veri ortamlarına kaydettiğiniz kayıtları USB modunda oynatınız.

Kanal listesinden bir programı kaydetme

- 1 »« düğmesine basarak kanal listesini açın.
- 2 »V«, »^« veya »<«, »>« düğmesiyle kanalı seçin ve »« düğmesiyle onaylayın.
- 3 »i« düğmesine basarak kanal listesinden çıkın.
- 4 Kayda başlamak için »« düğmesine basın.
 - Kayıt bilgisi görüntülenir: Kayıt sembolü, kanal adı, program ve kayıt süresi.
 - Bu bilgiler kısa süre sonra kaybolur; ekranın sol üst köşesinde kayıt sembolü ve kayıt süresi görüntülenir.
- 5 Kaydı sona erdirmek için »« düğmesine basın.

Kayıt için program ayarı...

... elektronik program rehberini kullanarak

Kayıt için elektronik program rehberi (EPG) bilgileri kullanılabilir.

Toplam 25 EPG hatırlatıcısı ve/veya kaydedicisi ayarlanabilir.

- 1 Elektronik program rehberini (EPG) açmak için »TV-G« düğmesine basın.
- 2 »V« veya »^« düğmeleriyle televizyon kanalını seçin.
- 3 Bugünün programına geçmek için »>« düğmesine basın.
- 4 Kayıt programını seçmek için »V« veya »^« düğmesine basın.
- 5 Yayınları zamanlayıcıya eklemek için »●« düğmesine basın.
- Kayıt edilecek program bilgisi yanında »●« simgesi görüntülenir.

Not:

- Eklenen zamanlayıcıyı değiştirmek için »■« (sarı) ardından »■« (mavi) düğmesine basın »Planlı Olaylar« menüsünden değişiklikler yapın.
- 6 Ayarı sonlandırmak için »i« düğmesine basın.

Notlar:

- Zamanlayıcı kayıdı başlamadan önce bir uyarı iletisi görüntülenir ve 10 saniye geriye sayarak kanala geçmek için fırsat verir veya süre sonunda kayıt kanalına otomatik olarak geçilir.
- Zamanlayıcı kayıdı, kayıttan yürütme sırasında başlarsa, kayıttan yürütme durdurulur. Uyarı ekranında »Evet« ögesi seçilmediği takdirde geri sayım tamamlandığında kayıt otomatik olarak başlar.

... bilgileri manuel girerek

Toplam 25 EPG hatırlatıcısı ve/veya kaydedicisi ayarlanabilir.

- 1 Elektronik program rehberini (EPG) açmak için »TV-G« düğmesine basın.
- 2 »Plan Oluştur« menüsünü açmak için »■« (sarı) düğmesine iki kez basın.
- 3 »V« veya »^« düğmesiyle »Tip« ögesini seçip »<« veya »>« düğmesiyle »Kaydet« ögesini seçin.
- 4 »V« veya »^« düğmesiyle »Kanal« ögesini seçip »<« veya »>« düğmesiyle kanalı seçin.
- 5 »V« veya »^« düğmesi ile »Mod« ögesini seçip »<« veya »>« düğmesiyle »Bir Kez«, »Her Gün« ya da »Her Hafta« seçimini yapın.
- 6 »V« veya »^« düğmesiyle »Başlangıç« ögesini seçip »1...0« ile tarihi ve saati girin. (Yıl, ay, gün saat:dakika).
- 7 »V« veya »^« düğmesiyle »Bitiş« ögesini seçip »1...0« ile tarihi ve saati girin. (Yıl, ay, gün saat:dakika).
- 8 Ayarı kaydetmek için »■« (yeşil) düğmesine basın.
- Kayıt zamanlayıcısı programlanmıştır.
- 9 Ayarı sonlandırmak için »i« düğmesine basın.

Notlar:

- Zamanlayıcı kayıdı başlamadan önce bir uyarı iletisi görüntülenir ve 10 saniye geriye sayarak kanala geçmek için fırsat verir veya süre sonunda kayıt kanalına otomatik olarak geçilir.
- Zamanlayıcı kayıdı, kayıttan yürütme sırasında başlarsa, kayıttan yürütme durdurulur. Uyarı ekranında »Evet« ögesi seçilmediği takdirde geri sayım tamamlandığında kayıt otomatik olarak başlar.

Zamanlayıcının düzenlenmesi

Programlanmış zamanlayıcıları düzenleyebilirsiniz.

- 1 EPG menüsünden »■« (sarı) düğmesine ardından »■« (mavi) düğmesine basın.
- »PLANLI OLAYLAR« menüsü görüntülenir.
- 2 »▼« veya »▲« düğmesiyle düzenlenecek olayı seçip »■« (yeşil) düğmesine basın.
- »Plan Oluştur« menüsü ekrana gelir.
- 3 Değişiklik yapılacak öğeyi »▼« veya »▲« düğmesi ile seçip değişiklikleri »1...0« veya »◀«, »▶« düğmesi ile yapın.
- 4 Değişikliği kaydetmek için »■« (yeşil) düğmesine basın.
- Kayıt zamanlayıcısı değiştirilmiştir.
- 5 Uyarı sonlandırmak için »i« düğmesine basın.

Zamanlayıcının silinmesi

Programlanmış zamanlayıcıları silebilirsiniz.

- 1 EPG menüsünden »■« (sarı) düğmesine ardından »■« (mavi) düğmesine basın.
- »PLANLI OLAYLAR« menüsü görüntülenir.
- 2 »▼« veya »▲« düğmesiyle silinecek olayı seçip »■« (sarı) düğmesine basın.
- Kayıt zamanlayıcısı silinmiştir.
- 3 Uyarı sonlandırmak için »i« düğmesine basın.

Oynatma

Kaydedilen programlar - ister manule başlatılmış olsun ister zamanlayıcı fonksiyonunu kullanarak - tamamı harici veri ortamında saklanır. Harici veri ortamdaki arşivi açmak için »LIST« düğmesine basın.

Kayıtlı dosyalar listesinden bir yayını seçme

- 1 Kayıt listesini açmak için »LIST« düğmesine basın.
- »Kayıtlı Dosyalar« menüsü görüntülenir.
- 2 »▼« veya »▲« düğmesiyle yayını seçin ve »▶« düğmesiyle oynatmayı başlatın.
- 3 Oynatmayı sona erdirmek için »■« düğmesine basın.
- Televizyon mevcut yayına geçer.

İleri/geri görüntü arama

- 1 Oynatma hızını (2x, 4x, 8x veya 16x) seçmek için oynatma sırasında devamlı olarak »▶« düğmesine basın.
veya
oynatma hızını (2x, 4x, 8x veya 16x) seçmek için devamlı olarak »◀« düğmesine basın.







Seçili bir sahnenin tekrarlanması (A-B)

Bir sahnenin başını ve sonunu işaretlerseniz, o sahne devamlı olarak oynatılır.

- 1 Oynatma sırasında »▶« düğmesine basın.
- Bu nokta, A başlangıç bayrağı olarak işaretlenmiş olur.
- 2 Oynatma sırasında »▶« düğmesine tekrar basın.
- Bu nokta, B durdurma bayrağı olarak işaretlenmiş olur.
- Televizyon, oynatmayı bu iki bayrak arasında sürekli olarak tekrarlar.
- 3 Fonksiyondan çıkmak için »■« düğmesine basın.





Kayıt sırasında oynatma

Kayıt işlemi gerçekleştirilirken, kaydedilmekte olan mevcut yayını veya daha önce kaydedilmiş olan bir yayını izleyebilirsiniz.

- 1 »1...0« veya »P+«, »P-« düğmesiyle kanalı seçin ve »« düğmesine basın.
- 2 »Kayıtlı Dosyalar« menüsünü açmak için »LIST« düğmesine basın. İzlemek istediğiniz yayını seçmek için »« veya »« düğmesine basın ve »« düğmesine basarak onaylayın.
- 3 Oynatmayı durdurmak için »« düğmesine basın.
- 4 Kaydetmeyi durdurmak için »« düğmesine tekrar basın.

Kaydedilmiş dosyalar menüsünden yayınların silinmesi

Kaydedilmiş yayınları Kayıtlı Dosyalar listesinden silebilirsiniz.

- 1 Kayıtlı dosyalar menüsünü açmak için »LIST« düğmesini basın.
- »Kayıtlı Dosyalar« menüsü görüntülenir.
- 2 »« veya »« düğmesiyle silinecek yayınları seçin.
- 3 »Yayını silmek için »« (mavi) düğmesine basın.
- 4 »« (yeşil) düğmesi ile Evet seçeneğini seçip silme işlemi onaylayın.

Not:

- Kayıt veya oynatma esnasındaki dosyalar »Kayıtlı Dosyalar« menüsünden silinemez.
- 5 Ayarı sonlandırmak için »« düğmesine basın.

Dosya formatları

Televizyonunuzu aşağıdaki dosya formatlarıyla USB girişi üzerinden kullanabilirsiniz:

Video verileri

Video sıkıştırma / çözme (codec) işlemi, depolama alanını azaltmak ve görüntü kalitesinden ödün vermemek üzere tasarlanmıştır.

Televizyonunuz DIVX, XVID, H.264/MPEG-4 AVC(L4.1, Ref. Frames:4), MPEG-4, MPEG-2, MPEG-1, MJPEG, MOV standartları ile sıkıştırılmış video verilerinin oynatabilmesini sağlar.

Cihazın desteklediği dosya uzantıları: ".avi", ".mkv", ".mp4", ".ts", ".mov", ".mpg", ".dat". Bu dosyalarda video verisinin yanında MP3, AAC veya Dolby Digital© kullanılarak sıkıştırılmış ve "paketlenmiş" ses verileri vardır.

Ses verileri

Televizyonunuz MP3, AAC, WMA standartları ile kodlanmış ses verilerinin oynatabilmesini sağlar.

MP3, MPEG-1 Ses Düzeyi 3'ü belirtir ve MPEG (Motion Picture Expert Group) tarafından geliştirilen MPEG-1 standardına göredir.

AAC İleri Ses Kodlaması'nı belirtir (Advanced Audio Coding) ve MPEG tarafından geliştirilmiştir. AAC aynı veri-oranında (bitrate) daha yüksek ses kalitesi sunar.

WMA (Windows Media Audio) ise, Microsoft tarafından geliştirilen ses verileri için bir sıkıştırma standardıdır.

Bu formatlar ses dosyalarının CD ses kalitesine benzer kalitede depolama cihazlarına kaydedilmesini sağlar.

Cihazın desteklediği dosya uzantıları: ".mp3", ".mp2", ".wma", ".m4a", ".aac"

MP3 dosyaları bilgisayardaki klasör ve alt klasörlere benzer şekilde düzenlenebilir.

Resim verileri

Televizyonunuz JPEG, PNG, BMP türündeki resim verilerini gösterilebilmesini sağlar.

JPEG, Joint Picture Experts Group'un kısaltmasıdır. Bu işlem resim dosyalarını sıkıştırmak amacıyla tasarlanmıştır.

PNG ve BMP standartları resim verilerini kayıpsız olarak sıkıştırmak için tasarlanmıştır.

Resim dosyaları, diğer dosya türleri ile birlikte bir veri ortamına kaydedilebilir.

Bu dosyalar klasör ve alt klasörler şeklinde düzenlenebilir.

Harici veri ortamının bağlanması

Veri ortamını bağlamadan önce, »⏻« düğmesi ile televizyonu bekleme (stand-by) moduna getirin. Cihazın bağlantısını yapın ve televizyonu yeniden açık duruma getirin.

Veri ortamının bağlantısını kesmeden önce, televizyon bekleme (stand-by) moduna getirilmelidir; aksi takdirde, dosyalar zarar görebilir.

Not:

- Televizyonun »USB« USB arayüzü USB standardı gereği 500mA akımı destekler.
- »USB« arayüzüne bağlanılan harici sabit disk ile beraber güç kablosu kullanıldığı durumlarda TV kapatıldığında harici harddiskin de güç kablosu çekilmelidir.
- USB Aygıtından herhangi bir dosya okunurken USB Aygıtının TV'den çıkarılmaması gerekmektedir.
- ITE (Bilgi Teknolojisi Donanımları) cihazları için EN 55022/EN 55024'te tanımlandığı üzere, iki yönlü veri aktarımı mümkün değildir.
- USB üzerinden aktarım, kendi başına bir çalışma modu değildir. Bu, yalnızca ek bir fonksiyondur.

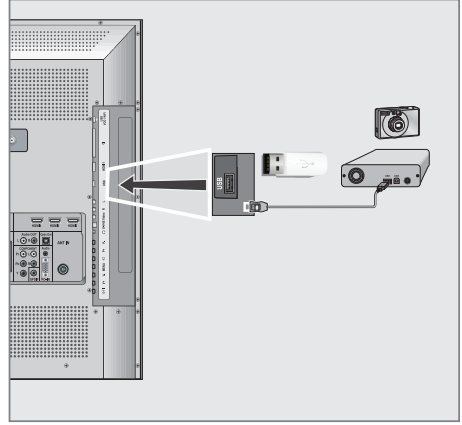

- 1 Televizyonun üzerindeki »USB« USB arayüzü ile harici cihazın üzerindeki ilgili veri çıkışı (harici sabit disk, dijital kamera, kart okuyucu, bellek çubuğu veya MP3 oynatıcı) bir USB kablosu ile bağlayın.
- 2 »■« (yeşil) düğmesiyle »USB« ekranını onaylayın.
 - Dosya tarayıcı görünür.

Dosya tarayıcı

Dosya tarayıcı, harici veri ortamının gönderdiği video, ses ve resim verilerini gösterir.

Bir veri ortamı farklı dosya formatlarını içeriyorsa, filtre fonksiyonu kullandığınızda çalmak/oyunlatmak için ihtiyaç duymayacağınız verileri (Video dosyası, Ses dosyası, Resim dosyası) devreden çıkarabilirsiniz.

Dosya tarayıcısı ana menüsü

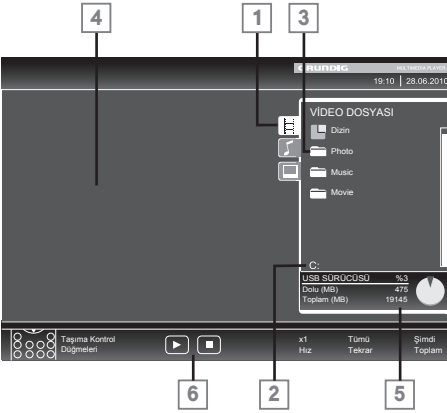

- 1 Seçilmiş veri formatı.
- 2 Veri ortamı adı.
- 3 Veri ortamındaki toplam klasörler.
- 4 Seçili bir dosyanın ön izleme ekranı.
- 5 Harici veri ortamı bilgisi.
- 6 Menü kontrolleri.

USB kurulum menüsündeki ayarlar

USB kurulum menüsünün açılması

- 1 »i« düğmesiyle menüyü açın.
- 2 »V« veya »A« düğmesiyle »USB AYAR« menüsünü seçin ve »●« düğmesiyle onaylayın.
– »USB AYAR« menüsü görüntülenir.

Not:

- İlave işlemler aşağıdaki bölümlerde açıklanmıştır.

Otomatik ön izlemeye geçiş

Otomatik ön izleme açıksa, seçili dosyanın görüntüsünü dosya tarayıcısı ana menüsünden izleyebilirsiniz.

- 1 »V« veya »A« düğmesiyle »Otomatik Ön izleme« ögesini seçin.
- 2 Fonksiyonu »Açık« konumuna getirmek için »<<« veya »>>« düğmesine basın.

Ekran modunun seçilmesi

- 1 »V« veya »A« düğmesiyle »İzleme Modu« ögesini seçin.
- 2 Fonksiyonu seçmek için »<<« ya da »>>« düğmesine basın.

Not:

- 3D modu aktif iken İzleme Modu değiştirilemez.

Slayt gösteriminin ekrana getirileceği sürenin seçilmesi

- 1 »V« veya »A« düğmesiyle »Slayt Gösterisi Aralığı« ögesini seçin.
- 2 »<<« veya »>>« düğmesiyle gösterilme süresini (3, 5, 10 saniye) seçin.
- 3 Ayarı sonlandırmak için »i« düğmesine basın.

DivX® VOD

DivX® 'den alacağınız korumalı videoları oynatmak için cihazı kayıt ettirmemiz gerekmektedir.

- 1 »V« veya »A« düğmesiyle »DivX® VOD« ögesini seçip »●« düğmesiyle onaylayın.
– Kayıt kodu görüntülenir.
- 2 "http://vod.divx.com" adresine girerek kayıt kodu ile cihazı kayıt ettirin.

DIVX+ HD Üstün kaliteli içerik de dahil olmak üzere 1080p HD'ye kadar DivX® ve DivX Plus™ HD (H.264/MKV) görüntüleri oynatmak için DivX Certified®.

DIVX GÖRÜNTÜ DOSYALARI HAKKINDA: DivX®, DivX, Inc. tarafından oluşturulmuş bir dijital görüntü formatıdır. Bu, DivX görüntüleri oynatan onaylı bir DivX Certified® cihazdır. Dosyalarınız DivX görüntü dosyalarına dönüştürmeyle ilgili daha fazla bilgi ve yazılım araçları için divx.com adresini ziyaret edin.

DIVX VIDEO-ON-DEMAND HAKKINDA: Satın aldığınız DivX Video-on-Demand (VOD) filmlerini oynatabilmek için DivX Certified® bu cihazın kaydedilmesi gerekir. Kayıt kodunuzu almak için cihazınızın USB ayarları menüsünde DivX VOD bölümüne gelin. Kayıt işleminin tamamlanmasıyla ilgili daha ayrıntılı bilgi için vod.divx.com adresini ziyaret edin.

Oynatma/Çalma - Temel fonksiyonlar

- 1 Veri ortamını seçmek için »AV« düğmesine basın, »V«, »A« veya »C«, »>« düğmesiyle »USB« ögesini seçip »●« düğmesiyle onaylayın.
- Veri ortamı dosya tarayıcısı ("İçerikler") ekranda gösterilir.
- 2 »V« veya »A« düğmesiyle formatı (Video dosyası, Ses dosyası, Resim dosyası) seçin.
- 3 »●« düğmesiyle dosya genel bakış ögesini seçin.
- 4 »V« veya »A« düğmesiyle istediğiniz veri ortamını seçin ve »●« düğmesiyle onaylayın.
- Veri ortamı dizin listesi ekrana gelir.
- 5 »V« veya »A« düğmesiyle istediğiniz dosyayı seçin ve »●« düğmesiyle onaylayın.
- Alt dizin listesi ekrana gelir.

Not:

- »◀« düğmesiyle ana klasöre geri dönün.
- 6 »V« veya »A« düğmesiyle şarkıyı ya da resmi seçip »▶« düğmesine basarak oynatma işlemini başlatın.
- Film hakkındaki bilgileri »?« düğmesine basarak izleyebilirsiniz.
- MP3 ya da WMA verilerini çalarken, albüm bilgileri, şarkı ve şarkıcı, menünün sol tarafında görüntülenir.
- Görüntü verilerini oynatırken, çözünürlük ve boyutla ilgili bilgiler »?« düğmesine basarak izleyebilirsiniz.
- Görüntü verilerini oynatırken, DivX Ayarları menüsüne »?« düğmesine iki kez basarak girebilirsiniz.

Not:

- Dosya tarayıcı görüntü verilerini oynatırken kapanır. Tekrar dosya tarayıcıya geçmek için »■« düğmesine basın.
- 7 Oynatmayı duraklatmak için »■« düğmesine basın.
 - 8 Oynatmaya devam etmek için »▶« düğmesine basın.
 - 9 Oynatmayı sona erdirmek için »■« düğmesine basın.
- Dosya tarayıcı görünür.

Notlar:

- Bir üst klasöre geri dönmek istediğinizde, »Üst Klasör«, Ana klasöre geri dönmek istediğinizde »Dizin« seçmek için »A« düğmesine, daha sonra »●« düğmesine basın.
- USB modunda desteklenen bazı dosya formatları, desteklenen dosya uzantısına sahip olmasına rağmen, bu dosyaların oluşturma (sıkıştırma) biçimlerini bağlı olarak oluşturabilecek problemlerden dolayı çalışmayabilir.
- Oynatılan video dosyaları içinde birden fazla ses kaynağı (audio stream) varsa dosya tam ekran oynatılırken AUDIO tuşu ile ses kaynakları arasında geçiş yapılabilir.
- Müzik klasöründe müzik dinlenirken USB modundaki diğer seçeneklere aynı anda geçiş yapabilirsiniz. Bu özellik ile fotoğraflara bakarken aynı anda müzik de dinleyebilirsiniz.
- Film klasöründe izleyeceğiniz filmler sadece .srt formatında ki altyazıları desteklemektedir. Altyazı ile film dosyasının isimleri aynı olmalıdır. Aksi takdirde alt yazı görüntülenmez.
- 3D modunda izleyeceğiniz filmlerde sadece harici altyazı desteği bulunmaktadır. Bazı filmlerde bulunan dahili altyazılar 3D formatına uygun ise altyazılar düzgün gösterilmektedir. Uygun olmadığı durumlarda ise ekranda karmaşık bir görüntü olacaktır.

İlave oynatma fonksiyonları

Kullanılan dosya biçimlerine bağlı olarak, aşağıdaki ilave fonksiyonları kullanmak mümkündür.

DivX dosyalarında bölüm seçimi (yalnızca video dosyaları)

- 1 Oynatma sırasında, sonraki bölümü »►« düğmesi ile seçin.
- 2 Oynatma sırasında, önceki bölümü »◄« düğmesi ile seçin.

Not:

- Aynı zamanda »1...0« düğmeleriyle de bölüm numarasını girerek seçebilirsiniz.

DivX dosyalarında başlık seçimi (yalnızca video dosyaları)

- 1 Oynatma sırasında, sonraki başlığı »▲« düğmesi ile seçin.
- 2 Oynatma sırasında, önceki başlığı »▼« düğmesi ile seçin.

Seçilen şarkıları çalma

Yalnızca işaretli şarkıları çalar.

- 1 »▼« veya »▲« düğmesiyle müzik parçasını seçin ve »●« düğmesiyle vurgulayın.
- 2 »▼« veya »▲« düğmesiyle sonraki müzik parçasını seçin ve »●« düğmesiyle vurgulayın.
- 3 Çalmaya başlamak için »►« düğmesine basın.
- 4 Oynatmayı sona erdirmek için »■« düğmesine basın.

Not:

- Vurguyu kaldırmak için, »▼« veya »▲« düğmesiyle şarkıyı seçip »●« düğmesiyle işareti kaldırın.

Bir şarkıyı ya da görüntüyü adım adım seçme (ATLAMA)

- 1 Oynatma sırasında, istediğiniz sonraki şarkıyı/görüntüyü »►|« düğmesi ile seçin.
- 2 Önceki şarkıyı/görüntüyü »|◄« düğmesi ile seçin.
 - Oynatma, seçtiğiniz şarkı ya da görüntü ile başlar.

İstenilen süreye gitme (yalnızca video dosyaları)

- 1 Oynatma esnasında »●« düğmesine basın.
- 2 »1 ... 0« düğmeleriyle gidilmesi istenen süreyi girip »■« (yeşil) veya »●« düğmesiyle onaylayın.

İleriye doğru arama (yalnızca video ve ses dosyaları)

Farklı hızları seçebilirsiniz (ileriye ya da geriye doğru 2 kat, 4 kat, 8 kat ve 16 kat hızlı).

- 1 Oynatma esnasında oynatma/çalma hızını »◄◄« veya »►►« düğmelerine basarak seçebilirsiniz.
- 2 Oynatmaya devam etmek için »►« düğmesine basın.

Resmi büyütme/küçültme

(yalnızca resim ve video dosyaları)

Bu fonksiyon size resimlerin çeşitli bölümlerini büyütme ya da küçültme olanağı sağlar.

- 1 Duraklatma veya oynatma sırasında »[Q]« düğmesine basın.

Resim görüntüsünü döndürme

(yalnızca resim dosyaları)

Resimler 90° döndürülebilir.

- 1 Resimleri 90° döndürebilmek için oynatma sırasında »◄◄« ya da »►►« düğmesine basın.

Tekrarlama fonksiyonları

Seçenekler:

- »Bir«, seçili parça yalnızca bir kez tekrarlanır;
- »Tümü«, tüm parçalar tekrar tekrar çalınır.

- 1 Oynatma/çalma öncesi tekrarlama fonksiyonunu seçmek için »CEC« düğmesine basın.
- 2 Çalmaya başlamak için »►« düğmesine basın.
- 3 Tekrarlama fonksiyonunu devreden çıkarmak için »CEC« düğmesine basın.
 - Ekran değişerek »Yok« olur.

TOP text veya FLOF text modu

- 1 Teletext moduna geçmek için »**TXT**« tuşuna basın.
- 2 Teletext sayfalarını doğrudan »**1...0**« düğmeleri ile seçebilirsiniz. Sayfa 100'e dönmek için »**?**« tuşuna basın.

Not:

- Ekranın alt kısmında, kırmızı, yeşil ve ayrıca kanala bağlı olarak sarı ve mavi metin alanlarından oluşan bir bilgi satırı görüntülenir. Uzaktan kumandanızda bunlara karşılık gelen düğmeler bulunmaktadır.
- 3 Bir sayfa geri gitmek için »**◀**« (kırmızı) tuşa basın.
 - 4 Bir sayfa ileri gitmek için »**▶**« (yeşil) tuşa basın.
 - 5 Bölüm seçmek için »**■**« (sarı) tuşa basın.
 - 6 Konu seçmek için »**■**« (mavi) tuşa basın.
 - 7 Teletext modundan çıkmak için »**TXT**« tuşuna basın.

Normal text modu

- 1 Teletext moduna geçmek için »**TXT**« tuşuna basın.
- 2 Teletext sayfalarını doğrudan »**1...0**« tuşları ile seçebilirsiniz. Sayfa 100'e dönmek için »**?**« tuşuna basın.
- 3 Bir sayfa geri gitmek için »**▼**« tuşa basın.
- 4 Bir sayfa ileri gitmek için »**▲**« tuşa basın.
- 5 Teletext modundan çıkmak için »**TXT**« tuşuna basın.

Not:

- 3D modu aktif iken Teletext özelliği ek fonksiyonlar desteklenmemektedir.

Ek fonksiyonlar

Bekleme süresini atlama

Bir sayfa aranırken, televizyon kanalına geçebilirsiniz.

- 1 »**1...0**« düğmelerini kullanarak teletext sayfa numarasını girin ve ardından »**▶|**« düğmesine basın.
- Sayfa bulunduğu anda, sayfa numarası görüntülenir.
- 2 Teletext sayfasına geçmek için »**▶|**« düğmesine basın.

Karakter boyutunu büyütme

Ekrandaki metni okumakta zorlanıyorsanız, karakter boyutunu iki katına çıkartabilirsiniz.

- 1 Teletext sayfasının boyutunu büyütme için »**◀|**« düğmesine ard arda basın.

Sayfa durdurma

Birden çok sayfada, yayın yapan istasyon tarafından otomatik olarak kaydırılan birden çok alt sayfa bulunabilir.

- 1 Alt sayfaları »**◀|**« düğmesiyle durdurun.
- 2 Fonksiyondan çıkmak için »**◀|**« düğmesine basın.

Bir alt sayfayı doğrudan çağırma

Seçilen teletext sayfasında alt sayfalar varsa, seçilmiş olan alt sayfanın numarası ve toplam sayfa sayısı görüntülenir.

- 1 »**□**« düğmesiyle alt sayfayı çağırın.
- 2 Alt menüye girmek için »**0...9**« düğmesine basın.
- 3 Fonksiyondan çıkmak için »**□**« düğmesine basın.

Cevabı göster

Belirli teletext sayfaları, çağrılabilen "gizli cevaplar" veya bilgiler içerir.

- 1 »**▶▶**« düğmesiyle bilgileri görüntüleyin.
- 2 »**▶▶**« düğmesiyle bilgileri gizleyin.

Ekranı bölme

Bu fonksiyonla, televizyon kanalını sol tarafta, teletext sayfasını ise sağ tarafta izleyebilirsiniz.

- 1 Ekranı bölme fonksiyonunu etkinleştirmek için »**■**« düğmesine basın.
- Televizyon kanalı ve teletext sayfası, ekranda yan yana görünür.
- 2 Ekranı bölme fonksiyonunu devre dışı bırakmak için »**■**« düğmesine basın.

AYARLAR menüsünü açma

- 1 »i« düğmesiyle menüyü açın.
- 2 »v« veya »^« düğmesiyle »AYARLAR« menüsünü seçin ve »●« düğmesiyle onaylayın.
- »AYARLAR« menüsü görüntülenir.



Not:

- İlave işlemler aşağıdaki bölümlerde açıklanmıştır.

Dil Ayarları

Menü dilinin değiştirilmesi

- 1 »v« veya »^« düğmesiyle »Menü« öğesini seçin ve »●« düğmesiyle onaylayın.
- Dil seçim menüsü görüntülenir.
- 2 »v«, »^«, »<« veya »>« düğmesiyle dili seçip »●« düğmesiyle onaylayın.
- 3 Ararı sonlandırmak için »i« düğmesine basın.

Ses dilinin değiştirilmesi

(yalnızca dijital televizyon kanalları için)

Ses dili seçebilir ve ikinci bir ses dili seçebilirsiniz.

- 1 »v« düğmesiyle »Ses« öğesini seçin ve »●« düğmesiyle onaylayın.
- Dil seçim menüsü görüntülenir.
- 2 »v«, »^«, »<« veya »>« düğmesiyle dili seçip birincil ses dil olarak ayarlamak için »■« (kırmızı), ikincil ses dil olarak ayarlamak için »■« (yeşil) düğmesine basın.
- Menü'nün sağ üst köşesinde birincil ve ikincil olarak ayarlanan diller görüntülenir.
- 3 Arayı sonlandırmak için »i« düğmesine basın.

Altyazı dilinin değiştirilmesi

(yalnızca dijital televizyon kanalları için)

Altyazıları devre dışı bırakabilir, altyazı dilini seçebilir, ikinci bir altyazı dili seçebilirsiniz.

- 1 »v« düğmesiyle »Altyazı« öğesini seçin ve »●« düğmesiyle onaylayın.
- Dil seçim menüsü görüntülenir.
- 2 »v«, »^« veya »<«, »>« düğmesiyle dili seçip, seçilen dili birincil altyazı dil olarak ayarlamak için »■« (kırmızı), ikincil altyazı dil olarak ayarlamak için »■« (yeşil) düğmesine basın.
- Menü'nün sağ üst köşesinde birincil ve ikincil olarak ayarlanan diller görüntülenir.
- 3 Önceki menüye dönmek için »←« düğmesine basın.
- 4 »v« düğmesiyle »Altyazı Modu« öğesini seçip »<« veya »>« düğmesiyle »Kapalı«, »İşitme engelliler« veya »Temel« öğesini seçin.
- 5 Arayı sonlandırmak için »i« düğmesine basın.

Tarih ve Saat Ayarları

Televizyon, Greenwich Ortalama Zamanı ile aradaki farkı otomatik olarak tespit eder (seçilen kanal bir zaman sinyali gönderir). Zamanın tespit edilememesi veya sizin yerel saatinizle aynı olmaması halinde yerel saat farkını kendiniz de ayarlayabilirsiniz.

- 1 »V« düğmesiyle »Zaman Ayarı« ögesini seçip »<< veya »>>« düğmesiyle »Manuel« seçeneğini seçin.
- »Saat Dilimi« ve »Günişığı Tasarrufu« öğeleri etkindir.
- 2 »V« düğmesiyle »Saat Dilimi« ögesini seçin ve »●« düğmesiyle onaylayın.
- Saat dilimi seçim menüsü görüntülenir.
- 3 »<<, »>>, »V« veya »^« düğmesiyle saat dilimini ayarlayın ve »●« düğmesiyle onaylayın (Türkiye'de: + 2.00 saat).
- 4 »V« düğmesiyle »Günişığı Tasarrufu« ögesini seçip »<< veya »>>« düğmesiyle »Otomatik«, »Kapalı« veya »Açık« seçeneğini seçin.
- 5 Ayarı sonlandırmak için »i« düğmesine basın.

Not:

- »Zaman ayarı« ögesi »Otomatik« seçildiğinde uydu yayınlarında kanallar arası geçiş yapıldığında, her kanal kendi saat bilgisini yayınladığı için televizyon bu saat bilgisine göre kendi saatini güncelleyecektir. Bu durumda ayarlanmış olan hatırlatıcı ve kaydediciler saat farklılığından dolayı silinebilir.

Zamanlayıcı Ayarları

Uyku zamanlayıcısı

»Uyku Zamanlayıcısı«, televizyon için bir kapanma zamanı girebilirsiniz. Bu süre sona erdikten sonra televizyon stand-by moduna geçer.

- 1 »V« düğmesiyle »Uyku Zamanlayıcısı« ögesini seçin.
- 2 »<< veya »>>« düğmesiyle kapanma zamanını seçin.

Not:

- Fonksiyonu »<< veya »>>« düğmesiyle »Kapanma« konumuna ayarlayarak kapatın.
- 3 Ayarı sonlandırmak için »i« düğmesine basın.

Otomatik Açılma zamanlayıcısı

»Otomatik Açılma« menüsünde, televizyon için açılış zamanı girebilirsiniz.

Televizyon bekleme modundaki ayarlı süre geçtikten sonra önceden ayarlanmış ses ve istenen kanalla açılır.

- 1 »V« düğmesiyle »Açılma Zamanlayıcısı« ögesini seçin ve »●« düğmesiyle onaylayın.
- »Oto açılma ayarı« menüsü görüntülenir.
- 2 »Mod« ögesinden »<< veya »>>« düğmesiyle televizyonun ne zaman açılması gerektiğini seçin.
- 3 »V« veya »^« düğmesiyle »Sinyal Kaynağı« ögesini seçip »<< veya »>>« düğmesiyle »Anten«, »Kablo«, »Uydu« veya »AV« konumunu seçin.
- 4 »V« veya »^« düğmesiyle »Hizmet Tipi« ögesini seçip »<< veya »>>« düğmesiyle »DTV«, »ATV«, »RADYO« veya »VERİ« ögesini seçin.
- 5 »V« veya »^« düğmesiyle »Kanal« ögesini seçip »<< veya »>>« düğmesiyle televizyon kanalını seçin.

Not:

- »Kanal« ögesi sadece »Sinyal Kaynağı« seçimi bulunduğunuz kaynak açılma modu seçtiğinizde aktif olur. Aksi takdirde seçilen kaynağın birinci programı açılış kanalı olarak ayarlanır.

KONFOR FONKSİYONLAR

- »V« veya »^« düğmesiyle »Ses Ayarı« ögesini seçin ve »<« veya »>« düğmesiyle ses seviyesini ayarlayın.
- »V« veya »^« düğmesiyle »Saat Ayarı« ögesini seçin ve »1...0« düğmeleriyle zamanı girin.
- »■« (yeşil) düğmesine basarak ayarı kaydedin.
- Ayarı sonlandırmak için »i« düğmesine basın.

Kapanma Zamanlayıcısı

»Otomatik Kapanma« menüsünde, televizyon için kapanma zamanı girebilirsiniz. Televizyon, girilen süre geçtikten sonra bekleme moduna geçer.

- »V« düğmesiyle »Kapanma Zamanlayıcısı« ögesini seçin ve »●« düğmesiyle onaylayın. - »Oto kapanma ayarı« menüsü görüntülenir.
- »Mod« ögesinden »<« veya »>« düğmesiyle televizyonun ne zaman kapanması gerektiğini seçin.
- »V« veya »^« düğmesiyle »Saat Ayarı« ögesini seçin ve »1...0« düğmeleriyle zamanı girin.
- »■« (yeşil) düğmesine basarak ayarı kaydedin.
- Ayarı sonlandırmak için »i« düğmesine basın.

Otomatik kapanma

Bu fonksiyon etkinleştirildiğinde, televizyon, 5 dakika süreyle herhangi bir görüntü sinyali gönderilmediğinde stand-by moduna geçer.

- »V« düğmesiyle »Otomatik Kapanma« ögesini seçin.
- Fonksiyonu »Açık« konumuna getirmek için »<« veya »>« düğmesine basın.

Not:

- Fonksiyonu »<« veya »>« düğmesiyle »Kapalı« konumuna ayarlayarak kapatın.
- Ayarı sonlandırmak için »i« düğmesine basın.

Ebeveyn Ayarları

Ebeveyn Kontrolü

Çocuklar için uygun olmayan içeriklere veya sahnelere sahip filmler vardır.

Belirli programlar, bu içerikleri ve sahneleri tanımlayan bilgiler içermekte olup bunlar için 4 ila 18 arasında bir erişim düzeyi tanımlanmıştır. Bu erişim düzeylerinden birini seçerek yayının gösterilmesini onaylayabilirsiniz.

- »V« düğmesiyle »Ebeveyn Kontrolü« ögesini seçip »●« düğmesiyle onaylayın.
- Gelen şifre ekranında »1 ... 0« düğmeleriyle »1234« PIN kodunu girin.
- »<« veya »>« düğmesiyle erişim düzeyini seçin.
- Ayarı sonlandırmak için »i« düğmesine basın.

Menü kilitleme

Bu fonksiyonu kullanarak televizyon menülerini yalnızca PIN kodu girildiğinde erişilecek şekilde kilitleyebilirsiniz.

- »V« düğmesiyle »Menü Kilidi« ögesini seçip »●« düğmesiyle onaylayın.
- Gelen şifre ekranında »1 ... 0« düğmeleriyle »1234« PIN kodunu girin.
- »<« veya »>« düğmesiyle kilidi etkinleştirin.
- Ayarı sonlandırmak için »i« düğmesine basın.

Kontrol panelini kilitleme (çocuk kilidi)

Kontrol paneli kilidi etkinleştirildiğinde televizyondaki düğmeler devre dışı kalacaktır.

- »V« düğmesiyle »Tuş Kilidi« ögesini seçip »●« düğmesiyle onaylayın.
- Gelen şifre ekranında »1 ... 0« düğmeleriyle »1234« PIN kodunu girin.
- »<« veya »>« düğmesiyle panel kilidini etkinleştirin (Açık) veya devre dışı bırakın (Kapalı).
- Ayarı sonlandırmak için »i« düğmesine basın.

KONFOR FONKSİYONLAR

PIN kodunu değiştirme

Varsayılan kod olan »1234« yerine kişisel bir kod girebilirsiniz.

Lüfen kişisel kodunuzu not edin.

- 1 »V« düğmesiyle »PIN Giriş« ögesini seçin ve »●« düğmesiyle onaylayın.
- 2 »1 ... 0« düğmeleriyle dört haneli mevcut PIN kodunuzu girin.
- »YENİ PIN OLUŞTUR« menüsü görüntülenir.
- 3 »1 ... 0« düğmeleriyle dört haneli yeni kişisel PIN kodunuzu girin.
- 4 »1 ... 0« düğmeleriyle kişisel PIN kodunuzu yeniden girin.
- 5 Uyarı sonlandırmak için »i« düğmesine basın.

Bir televizyon kanalını engelleme

Çocuklar için uygun olmayan televizyon kanallarını kişisel PIN kodunu kullanarak ayrı ayrı engelleyebilirsiniz.

- 1 »i« düğmesiyle menüyü açın.
- 2 »V« veya »^« düğmesiyle »KAYNAK AYARL« menüsünü seçin ve »●« düğmesiyle onaylayın.
- 3 »V« düğmesiyle »Program Tablosu« ögesini seçip »●« düğmesiyle onaylayın.
- »Program Tablosu« menüsü görüntülenir.
- 4 »Program Tablosu« menüsünde, »■« (sarı) düğmesine basıp liste görünümüne geçin.
- 5 »^« veya »V« düğmeleriyle engellemek istenilen kanalı seçin.
- 6 »<<« veya »>>« düğmesine basarak »Ebeveyn« ögesine geçirin ve »●« düğmesine basın.
- 7 Gelen şifre ekranına »1 ... 0« düğmeleriyle »1234« PIN kodunu girin
- Kanal »✓« ile işaretlenir.

Not:

- Kanalı serbest bırakmak için »V« veya »^« düğmesine basın ve »●« düğmesine basarak engellemeyi kaldırın.

Yazılımı güncelleme

(yalnızca dijital televizyon kanalları için)

- 1 »AYARLAR« menüsünden »Güncelleme Kontrol Et« ögesini »V« veya »^« düğmesiyle seçip »●« düğmesiyle onaylayın.
- Yeni yazılım kontrol edilir ve yeni yazılım varsa yüklenecektir.

Not:

- Yazılım güncelleştirmesinin otomatik kontrolü için »V« düğmesiyle »Otomatik OAD« ögesini seçip »<<« veya »>>« düğmesiyle »Açık« seçeneğini seçin.
- Mümkün olduğu hallerde yazılım otomatik olarak bulunup güncellenir.
- 2 Uyarı sonlandırmak için »i« düğmesine basın.

Televizyonu en baştaki durumuna sıfırlama

Bu fonksiyon, kanal listelerini ve özel ayarları silmenize olanak tanır.

- 1 »V« düğmesiyle »Fabrika Ayarlarına Dönüş« ögesini seçin ve »●« düğmesiyle onaylayın.
- 2 Uyarı ekranında »■« (yeşil) düğmesine basın.
- »Kurulum Rehberi« menüsü görüntülenir.
- 3 Sayfa 14'de televizyon ilk kurulumu ve kanalların aranması bölümdeki ayarlarla devam edin.

HARİCİ CİHAZLARI KULLANMA

DIGI LINK



Televizyonunuzda DIGI LINK özelliği bulunmaktadır. Bu özellik CEC (Tüketici Elektronik Kontrolü) protokolünü kullanır. CEC özelliği televizyonunuz ile DVD oynatıcı STB veya video kaydedicinizi HDMI bağlantısı yaparak televizyon uzaktan kumanda ile kontrol edilmesini sağlar. Bu özelliği bağlayacağınız cihaz da desteklemelidir.

Televizyonunuz aşağıdaki fonksiyonları destekler. Özellik hakkında detaylı bilgi için harici cihazınızın kullanma kılavuzunu okuyun.

Harici cihazın standby modundan açılması

Harici cihazınızı (örneğin DVD oynatıcı) standby modundan açtığınızda, televizyonunuzda standby modundan açılarak harici cihazın bağlı olduğu HDMI kaynağına geçecektir.

Televizyondan HDMI kaynağının seçilmesi

Harici cihazınızı (örneğin DVD oynatıcı) açtığınızda, televizyonunuz harici cihazın bağlı olduğu HDMI kaynağına geçecektir. (televizyonunuz açık olması gerekir).

Menü dilinin seçilmesi

Televizyonunuzdan menü dilini seçtiğinizde harici cihazınızda menü dili değişecektir. (Dvd oynatıcınız destekliyse)

Standby modundan cihazın kapatılması

Televizyonunu bekleme konumuna (standby) aldıktan sonra, harici cihaz açıksa (örneğin DVD oynatıcı) harici cihazınız bekleme konumuna geçecektir.

DIGI LINK özelliği televizyonunuzda sürekli etkindir.

Harici cihazınızda bu özelliğin nasıl aktif edildiğini öğrenmek için cihazın kullanım kılavuzuna bakınız.

Etkin harici cihaz arama ve seçimi

Bu televizyona DIGILINK özelliğini destekleyen 11 cihaz bağlayabilirsiniz.

- 1 »CEC« düğmesine basın.
- »HDMI CEC Cihaz Listesi« görüntülenir.
- 2 »◀« (kırmızı) düğmeyle cihaz aramayı başlatın.
- Bulunan cihazlar menüde görüntülenir.
- 3 Kontrol etmek istediğiniz cihazı »▼«, »▲«, »◀« veya »▶« düğmeleri ile seçip »●« düğmesi ile işaretleyin.
- Seçilen cihaz bulunduğunuz kaynaktan farklı bir kaynağa bağlı ise cihazın bağlı olduğu kaynağa otomatik olarak geçiş yapılır.
- 4 Ayar işlemini sonlandırmak için »i« düğmesine basın.

HARİCİ CİHAZLARI KULLANMA

Cihaz Kontrolü

Televizyon kumandasının harici cihazı nasıl kontrol edeceğini ayarlayabilirsiniz.

- 1 »AV« düğmesine basıp »V«, »^«, »<« veya »>« düğmesiyle »HDMI1« ile »HDMI4« arasından birini seçip »●« düğmesiyle onaylayın.
- 2 »i« düğmesiyle menüyü açın.
- 3 »V« veya »^« düğmesiyle »KAYNAK AYARI« menüsünü seçin ve »●« düğmesiyle onaylayın.
- »KAYNAK AYARI« menüsü görüntülenir.



- 4 »V« veya »^« düğmesi ile »Uzaktan Kumanda« öğesini seçin.
- 5 »<« veya »>« düğmesi ile kontrol tipini seçin. (»RC Passthrough«, »Deck Control« veya »Tuner Control«.)

Notlar:

- »RC Passthrough« her cihaz tipinde seçilebilir bir seçenek olarak menüde yer alır. »Deck Control« ve »Tuner Control« seçenekleri bağlı olan harici cihaza göre menüde değişir.
- Seçilen kontrol tipinde kumanda düğmeleri hangi işlevi yaptığını deneyerek kontrol ediniz.

- DIGILINK uyumlu harici cihaz fonksiyonları için cihazın kullanma kılavuzuna bakın.

- 6 Ayar işlemini sonlandırmak için »i« düğmesine basın.

Cihazı bekleme konumuna alma

Bu seçenek ile bağlı olan harici cihaz bekleme (stand-by) konumuna alınır..

- 1 »AV« düğmesine basıp »V«, »^«, »<« veya »>« düğmesiyle »HDMI1« ile »HDMI4« arasından birini seçip »●« düğmesiyle onaylayın.
- 2 »i« düğmesiyle menüyü açın.
- 3 »V« veya »^« düğmesiyle »KAYNAK AYARI« menüsünü seçin ve »●« düğmesiyle onaylayın.
- »KAYNAK AYARI« menüsü görüntülenir.
- 1 »V« veya »^« düğmesi ile »Cihaz Beklemede« öğesini seçip »●« düğmesiyle onaylayın.
- Bağlı olan harici cihaz kapanır.

HARİCİ CİHAZLARI KULLANMA

Yüksek çözünürlük – HD ready



Televizyonunuz yüksek çözünürlüklü televizyon sinyallerini (HDTV) oynatabilir.

Giriş kaynaklarını (HDTV uydu alıcısı veya Yüksek Çözünürlüklü DVD oynatıcı) »HDMI« soketine (dijital HDTV sinyali) bağlayabilirsiniz.

Bu, kopya korumalı (HDCP Yüksek Bant Genişlikli Dijital İçerik Koruması) olsalar bile dijital HDTV programlarını izleyebilenizi sağlar.

Bu, kopya korumalı (HDCP Yüksek Bant Genişlikli Dijital İçerik Koruması) olsalar bile dijital HDTV programlarını izleyebilenizi sağlar.

Bağlantı seçenekleri

- Harici cihazlarınızı bağladığınız televizyon soket(ler)i, harici cihaz da bulunan soketlere ve kullanılabilir sinyallere bağlıdır.
- Çoğu harici cihaz da, görüntü sinyalinin çözünürlüğü televizyondaki giriş soketlerine uyarlanmalıdır (harici cihazın kullanım kılavuzuna bakın). Bağlantı seçenekleriyle ilgili bölümdeki yönergelere bakarak hangi değerleri ayarlamanız gerektiğini öğrenebilirsiniz.
- Cihaz çalışırken başka cihazları bağlamayın. Bağlamadan önce diğer cihazları da kapatın.
- Cihazı elektrik prizine yalnızca harici cihazları bağladıktan sonra takın.

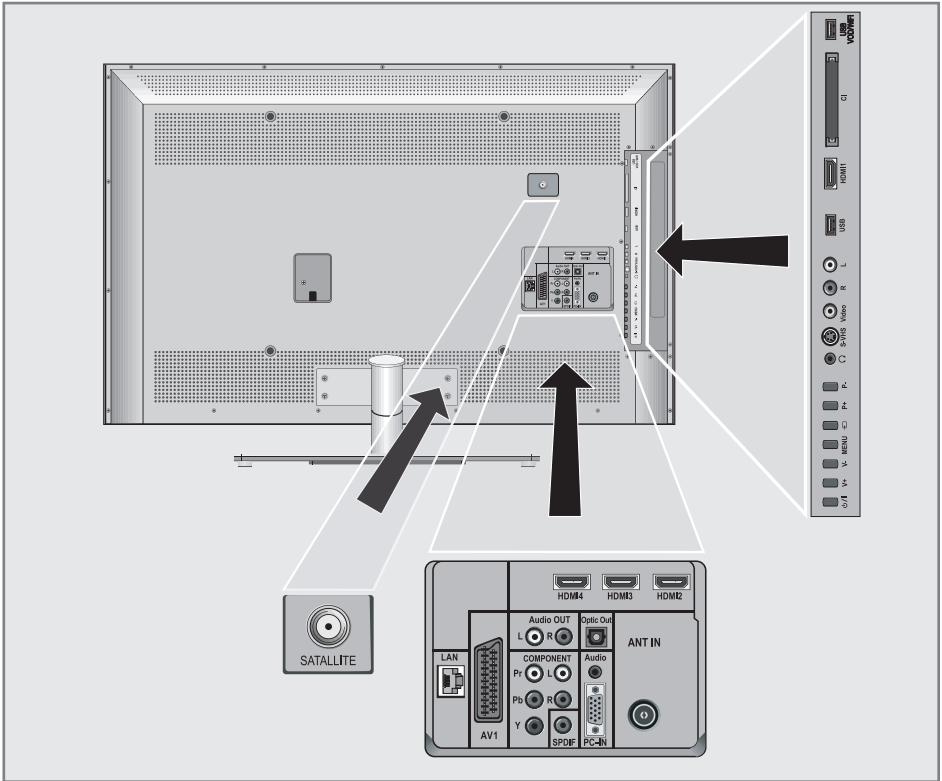

HARİCİ CİHAZLARI KULLANMA

Harici cihaz bağlama

Dijital ses/görüntü sinyaliyle

- Uygun cihazlar: Dijital uydu alıcısı, Playstation, BluRay oynatıcı, DVD oynatıcı/kaydedici, alıcı cihaz, diz üstü bilgisayar, PC.
 - Video sinyali: dijital görüntü; çözünürlük: standart 576p; HDTV 720p, 1080i, 1080p
 - Ses sinyali: dijital ses (stereo, çok kanallı sıkıştırma, sıkıştırılmamış).
 - »HDMI1«, »HDMI2«, »HDMI3« veya »HDMI4« kanal pozisyonu.
- 1 Televizyon üzerindeki »HDMI1«, »HDMI2«, »HDMI3« veya »HDMI4« soketiyle harici cihazın üzerindeki ilgili HDMI soketini standart bir HDMI kablosu (dijital görüntü ve ses sinyali) kullanarak bağlayın.

Analog video sinyaliyle (progresif)

- Uygun cihazlar: DVD oynatıcı/kaydedici, oyun konsolu.
 - Video sinyali: YUV; çözünürlük: standard 576p; HDTV 720p, 1080i, 1080p.
 - Ses sinyali: stereo, analog.
 - »Component« kanal pozisyonu.
- 1 Televizyonun üzerindeki »COMPONENT Y Pb Pr« soketleriyle harici cihazın üzerindeki ilgili soketleri, jıklı kabloları (görüntü sinyali) kullanarak bağlayın.
 - 2 Televizyonun üzerindeki »COMPONENT L R« soketleriyle harici cihazın üzerindeki ilgili soketleri, jıklı kabloları (ses sinyali) kullanarak bağlayın.

Euro/AV girişini kullanma

- Uygun cihazlar: Dijital uydu alıcısı, DVD oynatıcı/kaydedici, alıcı cihaz, oyun konsolu, video kaydedici, dekode.
 - Video sinyali: CVBS/RGB.
 - Ses sinyali: stereo, analog.
 - »AV1« kanal pozisyonu.
- 1 Televizyonun üzerindeki »AV 1« girişiyile harici cihazın üzerindeki ilgili çıkışı, EURO/AV kablosu (video ve ses sinyali) kullanarak bağlayın.

Not:

- Bu fonksiyon etkinleştirildiğinde, (»AV1« soketine bağlı olan) dekode, kodu çözülmüş bir ses/görüntü sinyali gönderir.

- 1 »i« düğmesiyle menüyü açın.
- 2 »v« veya »A« düğmesiyle »AYARLAR« menüsünü seçip »●« düğmesiyle onaylayın. - »AYARLAR« menüsü görüntülenir.
- 3 »v« veya »A« düğmesiyle »Dekoder« ögesini seçin.
- 4 Fonksiyonu »Açık« konumuna getirmek için »<« veya »>« düğmesine basın.
- 5 Ayarı sonlandırmak için »i« düğmesine basın.

S-Video sinyalinde

- Uygun cihazlar: DVD oynatıcı/kaydedici, video kaydedici, kamera, diz üstü bilgisayar, PC.
 - Video sinyali: Y/C.
 - Ses sinyali: stereo, analog.
 - »S-VHS« kanal pozisyonu.
- 1 Televizyonun üzerindeki »S-VHS« soketiyle harici cihazın üzerindeki ilgili soketi, S-Video kablosunu (görüntü sinyali) kullanarak bağlayın.
 - 2 Televizyonun üzerindeki »L R« girişleriyle harici cihazın üzerindeki ilgili çıkışları, jıklı kabloları (ses sinyali) kullanarak bağlayın.

HARİCİ CİHAZLARI KULLANMA

Analog TV sinyaliyle

- Uygun cihazlar: Dijital uydu alıcısı, DVD oynatıcı/kaydedici, alıcı cihaz, video kaydedici, dekode.
- Video sinyali: CVBS.
- Ses sinyali: stereo, analog.
- »AV2« kanal pozisyonu.

- 1 Televizyonun üzerindeki "Video" girişiyle harici cihazın üzerindeki ilgili çıkışı, jaklı kabloları (video sinyali) kullanarak bağlayın.
- 2 Televizyonun üzerindeki "L R" girişleriyle harici cihazın üzerindeki ilgili çıkışları, jaklı kabloları (ses sinyali) kullanarak bağlayın.

Not:

- »Video« ve »S-VHS« soketlerinde aynı anda görüntü sinyali olmamalıdır. Bu, görüntüde parazitlere neden olabilir.

DVD kayıt cihazı, DVD oynatıcı, video kayıt cihazı veya alıcı cihazları bağlama

- 1 Video kayıt cihazını, DVD oynatıcıyı veya alıcı cihazı açıp kullanmak istediğiniz fonksiyonu seçin.
- 2 »AV« düğmesine basın, »A« veya »V« düğmesiyle giriş sinyalini seçin (»AV1«, »AV 2«, »S-VHS«, »HDMI1«, »HDMI2«, »HDMI3«, »HDMI4« veya »Component«) ve »●« düğmesiyle onaylayın.

Kulaklıklar

Kulaklıkları takma

- 1 Kulaklık fişini televizyonun sağ tarafındaki kulaklık soketine (3.5 mm ø jaklı fiş) takın.

Kulaklıklar için ses ayarlarını seçme

- 1 »i« düğmesiyle menüyü açın.
- 2 »V« veya »A« düğmesiyle »SES AYARLARI« menüsünü seçin ve »●« düğmesiyle onaylayın.
- »SES AYARLARI« menüsü görüntülenir.
- 3 »V« veya »A« düğmesiyle »Kulaklık« öğesini seçin.
- 4 »<<« veya »>>« düğmesiyle ses seviyesini ayarlayın.
- 5 Ayarı sonlandırmak için »i« düğmesine basın.

Not:

- Kulaklıklarla uzun süre yüksek ses seviyesinde dinlenmesi işitme duyunuza zarar verebilir.

HARİCİ CİHAZLARI KULLANMA

Hi-fi sistemi

Dijital çok kanallı anfi / AV alıcısı bağlama

- 1 Televizyonun üzerindeki »Optic Out« soketini AV alıcısı üzerindeki ilgili sokete bir standart optik dijital kablo kullanarak bağlayın (dijital ses sinyali);

veya

Televizyonun üzerindeki »SPDIF« soketini AV alıcısı üzerindeki ilgili sokete bir RCA kablo ile bağlayın (dijital ses sinyali).

Ses formatının ayarlanması

»Optic Out« veya »SPDIF« soketinden yayılan ses sinyalinin PCM veri formatında mı yoksa AC3 formatında mı olacağı seçilebilir.

- 1 »i« düğmesiyle menüyü açın.
- 2 »V« veya »^« düğmesiyle »SES AYARLARI« menüsünü seçin ve »●« düğmesiyle onaylayın.
- »SES AYARLARI« menüsü görüntülenir.
- 3 »V« düğmesiyle »Ses Çıkış Ayarları« ögesini seçin ve »●« düğmesiyle onaylayın.
- »Ses Çıkış Ayarları« menüsü görüntülenir.
- 4 »V« veya »^« düğmesine basarak »SPDIF Çıkış« ögesini seçin.
- 5 »◀« veya »▶« düğmesine basarak sinyal tipini (»PCM« veya »Otomatik«) seçin.

Not:

- Ses çıkışı sadece dijital çok kanallı anfi / AV alıcısından alınmak istendiğinde »Ses Çıkış Ayarları« menüsünden »TV Hoparlörü« ögesi »Kapalı« seçilmelidir.
- 6 Arayıcı sonlandırmak için »i« düğmesine basın.

Hi-fi sistemi / AV alıcısı bağlama

- 1 Televizyonun üzerindeki »Audio OUT L R« soketini hi-fi sistemi / AV alıcısı üzerindeki ilgili sokete bir jaklı kablo kullanarak bağlayın.

Not:

- Bu fonksiyon etkinleştirildiğinde, (»Audio OUT L R« soketine bağlı olan) hi-fi sistemi / AV alıcısı ses sinyali gönderir.

- 1 »i« düğmesiyle menüyü açın.
- 2 »V« veya »^« düğmesiyle »SES AYARLARI« menüsünü seçin ve »●« düğmesiyle onaylayın.
- »SES AYARLARI« menüsü görüntülenir.
- 3 »V« düğmesiyle »Ses Çıkış Ayarları« ögesini seçin ve »●« düğmesiyle onaylayın.
- »Ses Çıkış Ayarları« menüsü görüntülenir.
- 4 »V« veya »^« düğmesine basarak »Ses Çıkışı« ögesini seçin »◀« veya »▶« düğmesine basarak »Açık« ögesini seçin.
- 5 »V« düğmesine basarak »Ses Çıkışı Durumu« ögesini seçin »◀« veya »▶« düğmesine basarak »Sabit« veya »Ayarlanabilir« seçimini yapın.

Notlar:

- »Ayarlanabilir« seçimi yapıldığında »Ses Çıkış Ses Seviyesi« ögesinden ses seviyesi ayarını yapın.
 - Ses çıkışı sadece hi-fi sistemi / AV alıcısından alınmak istendiğinde »Ses Çıkış Ayarları« menüsünden »TV Hoparlörü« ögesi »Kapalı« seçilmelidir.
- 6 Arayıcı sonlandırmak için »i« düğmesine basın.

* "Dolby" ve çift D sembolleri, Dolby Laboratories'in ticari markalarıdır.
Dolby Laboratories lisansı altında üretilmiştir.

BİLGİSAYAR MONİTÖRÜ MODU

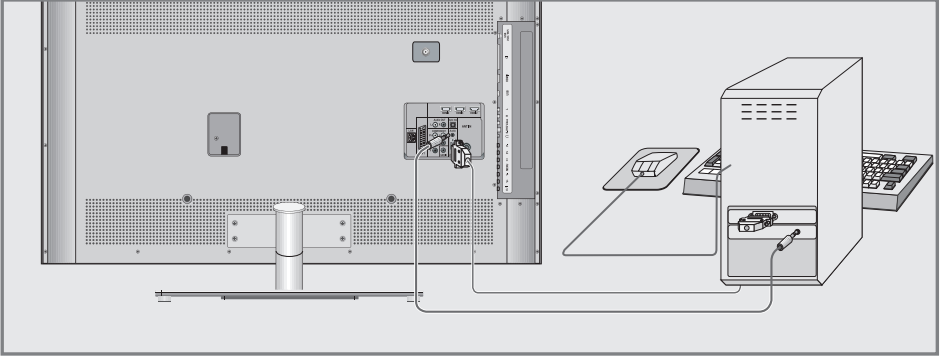

Bilgisayarı bağlama

- 1 Televizyonun üzerindeki »PC-IN« soketini bilgisayarın üzerindeki ilgili sokete bir VGA kablosu kullanarak bağlayın.
- 2 Televizyonun üzerindeki »PC AUDIO« soketini bilgisayarın üzerindeki ilgili sokete bir jaklı kablo kullanarak bağlayın (ses sinyali).

Not:

- Bilgisayarınızı ekrana ayarlama (örneğin görüntü çözünürlüğü 1280 x 768, görüntü frekansı 60 Hz).

Bilgisayar için kanal pozisyonunu seçme

- 1 »AV« düğmesine basın, »V«, »▲« veya »◀«, »▶« düğmesiyle »PC« ögesini seçin ve »●« düğmesiyle onaylayın.

Bilgisayar için ayarlar

- 1 »i« düğmesiyle menüü açın.
- 2 »V« veya »▲« düğmesiyle »KAYNAK AYARI« menüsünü seçin ve »●« düğmesiyle onaylayın.
- »KAYNAK AYARI« menüsü görüntülenir.
- 3 »V« veya »▲« düğmesiyle istediğiniz fonksiyon ve ayarı seçin ve »V«, »▲« veya »◀«, »▶« düğmesiyle yürütün.

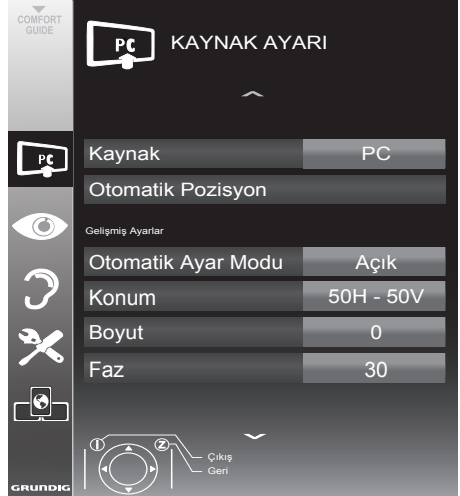

- Seçenekler:

- »Otomatik Pozisyon«
Otomatik bilgisayar yapılandırması için;
 - »Otomatik Ayar Modu«
»Açık« ayarlandığında PC modunda ayarları otomatik yapar;
 - »Konum«
Görüntü pozisyonunu yatay ve dikey olarak ayarlar;
 - »Boyut«
Döngü frekansını ayarlar;
 - »Faz«
Dikey titreme, bulanıklık ve yatay çizgileri kaldırır.
- 4 Ayarları sona erdirmek için »i« düğmesine basın.

ORTAK ARAYÜZLE ÇALIŞTIRMA

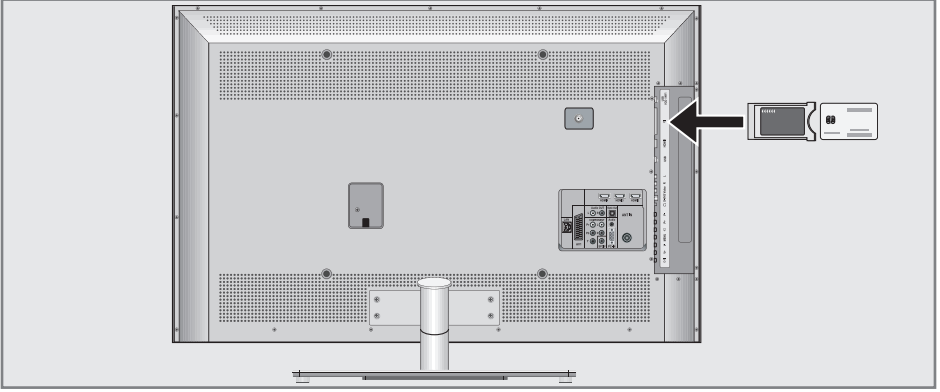

Ortak Arayüz nedir?

- Ortak Arayüz (CI) DVB alıcılarında kullanılan bir arayüzdür.
- Şifreli kanallar yalnızca şifreleme sistemine ve ilgili akıllı karta uygun bir CA modülüyle izlenebilir.
- Televizyon seti çeşitli hizmet sağlayıcılardan alınan CA modüllerinin takılabildiği bir Ortak Arayüz yuvasıyla donatılmıştır.
- İzlemek istediğiniz şifreli kanalları etkinleştirmek için hizmet sağlayıcının akıllı kartını CA modülüne takabilirsiniz.

CA modülünü takma

Not:

- CA modülünü »CI« yuvasına takmadan önce cihazı kapatın.
- 1 Akıllı kartı CA modülüne takın.
 - 2 CA modülünü akıllı kartla birlikte televizyondaki »CI« yuvasına takın.

Not:

- Ortak Arayüz yuvasında hangi CA modülünün bulunduğunu görmek için »CA - Modül« alt menüsüne gidin.
- Televizyonunuzdaki CI yuvasına ilk kez bir CA modülü takarken televizyon CA modülünü kaydedene kadar kısa bir süre bekleyin.

CA modülü ve akıllı kartlar için erişim kontrolü

- 1 »i« düğmesiyle menüyü açın.
- 2 »v« veya »^« düğmesiyle »KAYNAK AYARI« menüsünü seçin ve »●« düğmesiyle onaylayın.
- »KAYNAK AYARI« menüsü görüntülenir.
- 3 »v« veya »^« düğmesiyle »CA - Modül« öğesini seçin ve »●« düğmesiyle onaylayın.

Notlar:

- Bu menüde, kullanma talimatları sunulur ve PIN kodunuzu girdikten sonra Ücretli TV yayını sağlayıcısının kanallarına erişim sağlanır.
- Diğer ayarlar, CA modülünüz ve akıllı kartınıza ait kılavuzlarda açıklanmaktadır.
- CAM, bazı ülkelerde ve bölgelerde desteklenmemektedir. Lütfen yetkili satıcınıza danışın.
- 4 Ayarları sona erdirmek için »i« düğmesine basın.

Uydu bağlantılı tüm dijital televizyon istasyonlarının otomatik olarak aranması

Yeni uydu kanalları sık sık eklenir ya da uydu verileri değiştirilir. Bu nedenle, otomatik arama fonksiyon zaman zaman başlatmanız önerilir. Tüm transponderlar taranarak yeni kanallar aranır.

- 1 »i« düğmesiyle menüyü açın.
- 2 »V« veya »^« düğmesiyle »KAYNAK AYARI« menüsünü seçin ve »●« düğmesiyle onaylayın.
- »KAYNAK AYARI« menüsü görüntülenir.



- 3 »V« veya »^« düğmesiyle »Kaynak« öğesini seçip »●« düğmesiyle onaylayın.
»◀«, »▶«, »V« veya »^« düğmesiyle »Uydu« seçeneğini seçip »●« düğmesiyle onaylayın
- 4 »V« düğmesiyle »Otomatik Kanal Arama« öğesini seçip »●« düğmesiyle onaylayın.
- Menü görüntülenir.
- 5 »V« düğmesiyle »Uydu Seçin« öğesini seçip »●« düğmesiyle onaylayın.
- »UYDU SEÇİN« menüsü görüntülenir.
- 6 Listeden arama yapılması istenen uyduyu »◀«, »▶«, »V« veya »^« düğmesiyle seçip »●« düğmesiyle onaylayın.

- 7 »V« düğmesiyle »Tarama Modu« öğesini seçin.
Yalnızca ücretsiz dijital televizyon kanallarını mı (Ücretsiz), yoksa yalnızca şifreli dijital televizyon kanallarını mı (Şifreli) ya da ikisini birden mi (Ücretsiz+Şifreli) aramak istediğinizi belirlemek için »◀« veya »▶« düğmesine basın.
- 8 »V« düğmesiyle »Hizmet Tipi« öğesini seçin.
Yalnızca televizyon kanallarını mı (TV), yoksa yalnızca radyo mu (Radyo) ya da ikisini birden mi (Radyo+TV) aramak istediğinizi belirlemek için »◀« veya »▶« düğmesine basın.
- 9 »V« düğmesiyle »Ağ Arama« öğesini seçin.
»Açık« öğesini seçmek için »◀« veya »▶« düğmesine basın.
- »Ağ arama« fonksiyonu »Açık« seçildiğinde uydu üzerinde yeni transponder varsa transponder bilgileri alınır ve transponderlar taranır.
- 10 Aramaya başlamak için »■« (kırmızı) düğmesine basın.

Not:

- Aranacak yeni kanalları mevcut kanal listesine kaydetmek için »■« (kırmızı) düğmesine, tüm kanal ve favori listesinin silinip yeniden kaydedilmesi için »■« (yeşil) düğmesine basın.
- »Sonuçlar« menüsü görünür ve TV kanallarının aranmasına başlanır.
- Arama işlemi, alınan televizyon kanallarının sayısına bağlı olarak birkaç dakika sürebilir.
- »PROGRAM TABLOSU« görüntüldüğünde arama işlemi sona ermiş demektir.

Not:

- Arama işlemi, bitmeden önce »i« düğmesiyle sona erdirilebilir.
- 11 Ayar işlemini sonlandırmak için »i« düğmesine basın.

Uydu bağlantılı dijital televizyon istasyonlarının manuel aranması

Otomatik arama ile belirli bir istasyon bulunamazsa manuel arama fonksiyonunu kullanarak arama yapabilirsiniz. Bunun için istasyonun tüm parametreleri doğru girilmelidir. Geçerli transponder bilgilerini teletext sayfasından, uydu TV magazin yayınları veya internetten öğrenebilirsiniz.

- 1 »i« düğmesiyle menüyü açın.
- 2 »v« veya »^« düğmesiyle »KAYNAK AYARI« menüsünü seçin ve »●« düğmesiyle onaylayın.
- »KAYNAK AYARI« menüsü görüntülenir.
- 3 »v« düğmesiyle »Dijital Manuel Arama« ögesini seçip »●« düğmesiyle onaylayın.
- Menü görüntülenir.
- 4 Gerekli öğeleri »v« veya »^« düğmesiyle seçin.
- »Frekans (MHz)«: Kanal frekansını »1 ... 0« düğmeleriyle 5 basamaklı olarak girin.
- »Sembol Oranı (kS/s)«: Kanal sembol oranını »1 ... 0« düğmeleriyle 5 basamaklı olarak girin.
- »Polarizasyon«: Kanal polarizasyonunu »◀« veya »▶« düğmesiyle »Yatay« veya »Dikey« seçin.
- »Ağ Arama«: Ağ aramasını »◀« veya »▶« düğmesiyle »Açık« veya »Kapalı« seçin.
- »Tarama modu«: Yalnızca ücretsiz dijital televizyon kanallarını mı (Ücretsiz), yoksa yalnızca şifreli dijital televizyon kanallarını mı (Şifreli) ya da ikisini birden mi (Ücretsiz+Şifreli) aramak istediğinizi belirlemek için »◀« veya »▶« düğmesine basın.
- »Hizmet Tipi«: Yalnızca televizyon kanallarını mı (TV), yoksa yalnızca radyo mı (Radyo) ya da ikisini birden mi (Radyo+TV) aramak istediğinizi belirlemek için »◀« veya »▶« düğmesine basın.
- 5 Aramaya başlamak için »■« (kırmızı) düğmesine basın.
- »Sonuçlar« menüsü görünür ve TV kanallarının aranmasına başlanır.

Not:

■ Arama işlemi, bitmeden önce »i« düğmesiyle sona erdirilebilir.

- 6 Ayar işlemi sonlandırmak için »i« düğmesine basın.

LNB Ayarları

- 1 »i« düğmesiyle menüyü açın.
- 2 »v« veya »^« düğmesiyle »KAYNAK AYARI« menüsünü seçin ve »●« düğmesiyle onaylayın.
- »KAYNAK AYARI« menüsü görüntülenir.
- 3 »v« düğmesiyle »Anten Ayarları« ögesini seçip »●« düğmesiyle onaylayın.
- »ANTEN AYARLARI« menüsü görüntülenir.
- 4 Gerekli öğeleri »v«, »^« düğmesiyle seçin.
- »Uydu«: Dijital istasyonları almak istediğiniz uyduyu listeden »◀«, »▶«, »v« veya »^« düğmesiyle seçip »●« düğmesiyle onaylayın.
- »Transponder«: Listedeki transponder seçebilir, mevcut transponderi değiştirebilir, silebilir veya yeni transponder ekleyebilirsiniz.
- »LNB Gücü«: LNB gücünü »Kapalı« veya LNB tipine göre »13/18V«, »14/19V« seçimini »◀« veya »▶« düğmesiyle seçin.
- »LNB Tipi«: Uydu sisteminde kullanılan LNB tipini »◀« veya »▶« düğmesiyle seçip, kaydetmek için »■« yeşil, iptal etmek için »■« kırmızı düğmesine basın.
- »22KHz Ses«: LNB tipine bağlı olarak 22KHz Ses seçilir. Evrensel LNB'de bu seçim »Otomatik« olarak gelir ve değiştirilemez.
- »DiSEqC Modu«: Mevcut uydu sistemi adedine göre »Kapalı« »DiSEqC 1.0« veya »DiSEqC 1.1« seçimini »◀« veya »▶« düğmesiyle yapın.
»Kapalı«: Tek antenli uydu sistemleri için »Kapalı« ögesini seçin.
»DiSEqC 1.0«: DiSEqC 1.0 switch kullanarak, en fazla dört uydu aynı anda alınabilir.
»LNB seçimi« ögesinden »◀« veya »▶« düğmesiyle ilgili DiSEqC pozisyonlara karşılık gelen uyduyu için »1/4«, »2/4«, »3/4« veya »4/4« seçimini yapın.
»DiSEqC 1.1«: DiSEqC 1.1 switch kullanarak, en fazla 16 uydu aynı anda alınabilir.
»LNB seçimi« ögesinden »◀« veya »▶« düğmesiyle ilgili DiSEqC pozisyonlara karşılık gelen uyduyu için »1/16« ile »16/16« arası seçimleri yapın.
- 5 Ayar işlemi sonlandırmak için »i« düğmesine basın.

Motorlu anten ayarları (DiSEqC 1.2)

Televizyonunuz DiSEqC 1.2 motorlu uydu sistemlerini desteklemektedir. Bu özellik ile uyduyu televizyonunuz üzerinden kontrol edebilirsiniz.

- 1 »i« düğmesiyle menüyü açın.
- 2 »v« veya »^« düğmesiyle »KAYNAK AYARI« menüsünü seçin ve »●« düğmesiyle onaylayın.
- »KAYNAK AYARI« menüsü görüntülenir.
- 3 »v« düğmesiyle »Konumlandırıcı« ögesini seçip »<« veya »>« düğmesiyle »Açık« seçeneğini seçin.
- »Kullanıcı Modu« etkindir.

Not:

- İlave işlemler aşağıdaki bölümlerde açıklanmıştır.

Kullanıcı modu ayarları

Her uyduya göre uydu anten pozisyonunu ayarlayın. Bu ayarlar saklanarak ihtiyaç duyulduğunda anten önceden kaydedilmiş bir konuma taşınabilir.

- 1 »v« düğmesiyle »Kullanıcı Modu« ögesini seçip »●« düğmesiyle onaylayın.
- »KULLANICI MODU« menüsü görüntülenir.
- 2 Gerekli öğeleri »v« veya »^« düğmesiyle seçin.
- »Uydu«: Pozisyonunu ayarlamak istenilen uyduyu »<«, »>« veya »v«, »^« düğmesiyle seçip »●« düğmesiyle onaylayın.
- »Transponder«: Sinyal almak için bir transponderi listeden »<«, »>« veya »v«, »^« düğmesiyle seçip »●« düğmesiyle onaylayın.
- »Hareket Modu«: Hareket modunu »<« veya »>« düğmesiyle »Ayrık« veya »Sürekli« seçin.
- »Ayrık«: Anteni batı veya doğu yönünde belirlenen adım boyutu kadar hareket ettirir.
- »Sürekli«: Anteni batı veya doğu yönünde sürekli hareket ettirir.
- »Adım Boyutu«: Antenin kaç adım dönmesi gerektiğini »<« veya »>« düğmesiyle seçin. »Adım Boyutu« ögesi »Hareket Modu« ögesi »Ayrık« seçildiğinde etkindir.
- »Motoru Döndür«: Antenin seçilen uydu için ayarlar. Anteni »<« düğmesiyle »Batı« yönünde »>« düğmesiyle »Doğu« ayarlayın.
- »Kayıtlı Pozisyona Git«: Antenin önceden kaydedilmiş uydu pozisyonuna çevirir. Maximum 50 pozisyon kaydedilebilir.
»●« düğmesiyle ayarı seçip »<« veya »>« düğmesiyle önceden ayarlanmış pozisyonu seçin ve »■« (yeşil) düğmesiyle onaylayın anten kayıtlı pozisyona hareket edecektir.
- »Geçerli Pozisyonu Kaydet«: Antenin ayarlanmış mevcut pozisyonunu kaydeder.
- 3 Ayar işlemini sonlandırmak için »i« düğmesine basın.

Kurulumcu modu ayarları

Uydu antenin hareket kapsamını sınırlayabilir veya anteni sınırlayabilirsiniz.

- 1 »V« düğmesiyle »Kurulumcu Modu« ögesini seçip »●« düğmesiyle onaylayın.
- »KURULUMCU MODU« menüsü görüntülenir.
- 2 Gerekli öğeleri »V« veya »^« düğmesiyle seçin.
- »Limit Pozisyonu«: Antenin en fazla dönebileceği limit pozisyonunu ayarlar ve anteni belirlenen limitler içerisinde hareket etmesini sağlar. »◀« düğmesiyle »Batı« yönündeki, »▶« düğmesiyle »Doğu« yönündeki limit pozisyonunu belirleyin.
- »Motoru Döndür«: Antenin seçilen uydu için ayarlar. Anteni »◀« düğmesiyle »Batı« yönünde »▶« düğmesiyle »Doğu« ayarlayın.
- »Geçerli Pozisyonu Kaydet«: Antenin ayarlanmış mevcut pozisyonunu kaydeder.
- »Referans Noktasına Git«: Anteni konumlandırıcının kendi referans noktasına getirir.
- »Konumlandırıcı Limit Sıfırla«: Anten için ayarlanmış limit pozisyonlarını sıfırlar.

Kablo bağlantılı dijital televizyon istasyonlarının otomatik olarak aranması

- 1 »i« düğmesiyle menüyü açın.
- 2 »V« veya »^« düğmesiyle »KAYNAK AYARI« menüsünü seçin ve »●« düğmesiyle onaylayın.
- »KAYNAK AYARI« menüsü görüntülenir.
- 3 »V« veya »^« düğmesiyle »Kaynak« ögesini seçip »●« düğmesiyle onaylayın.
»◀«, »▶«, »V« veya »^« düğmesiyle »Kablo« seçeneğini seçip »●« düğmesiyle onaylayın.
- 4 »V« düğmesiyle »Otomatik Kanal Arama« ögesini seçip »●« düğmesiyle onaylayın.
- »OTOMATİK KANAL ARAMA« menüsü görüntülenir.
- 5 »V« düğmesiyle »Ülke« ögesini seçin ve ardından »●« düğmesiyle onaylayın. Ülke seçim menüsünden »◀«, »▶« ve »V«, »^« düğmesiyle ülkeyi seçip »●« düğmesiyle onaylayın.
- 6 »Tarama Tipi« ögesini »V«, »^« düğmesiyle seçin ve »DTV« ögesini seçmek için »◀« veya »▶« düğmesine basın.
- 7 »Kablo Tarama Tipi« ögesini »V«, »^« düğmesiyle seçin ve »Hızlı« veya »Tam« tarama tipini seçmek için »◀« ya da »▶« düğmesine basın.
- »Hızlı« tarama fonksiyonu, kanalları, yayın sinyalindeki kablo operatörü bilgisine göre ayarlar.
Network ID« ağınıza uygun kurulumu gerçekleştirir. Ağ Kimliğini biliyorsanız, lütfen bunu girin; bilmiyorsanız, lütfen »Frekans« ve »Network ID« için »Otomatik« ayarını seçin.
- Tarama »Hızlı« seçeneğiyle yapılamıyorsa, »Tam« ögesini seçin.
Geçerli tüm kanallar »Tam« taramada ayarlanır ve kaydedilir. Bu tarama işlemi uzun sürebilir. Kablo operatörü hızlı tarama fonksiyonunu desteklemediği zaman bu seçeneğin kullanılması tavsiye edilir.

Not:

- Aramayı hızlandırabilirsiniz, bunun için; frekans ve ağ kimliği bilgileri gereklidir. Kablo operatörünüzden bu veriyi alabilir veya internet'teki forumlardan bulabilirsiniz.

- 8 Aramaya başlamak için »■« (kırmızı) düğmesine basın.
- Tüm kanal ve favori listesinin silinip yeniden kaydedilecektir.

Not:

- Güvenlik sorusu »Evet« seçmek için »■« (yeşil) düğmesine basın.
- »Sonuçlar« menüsü görünür ve TV kanallarının aranmasına başlanır. Bu, alınan televizyon kanallarının sayısına bağlı olarak birkaç dakika sürebilir.
- »PROGRAM TABLOSU« görüntülendiğinde arama işlemi sona ermiş demektir.

Not:

- Arama işlemi, bitmeden önce »i« düğmesiyle sona erdirilebilir.
- 9 Ayar işlemini sonlandırmak için »i« düğmesine basın.

Kablo bağlantılı dijital televizyon istasyonlarının manuel aranması

- 1 »i« düğmesiyle menüyü açın.
- 2 »V« veya »^« düğmesiyle »KAYNAK AYARI« menüsünü seçin ve »●« düğmesiyle onaylayın.
- »KAYNAK AYARI« menüsü görüntülenir.
- 3 »V« veya »^« düğmesiyle »KAYNAK« ögesini seçip »●« düğmesiyle onaylayın.
»Kablo« ögesini »<«, »>« ve »V«, »^« düğmesiyle seçip »●« düğmesiyle onaylayın.
- 4 »V« düğmesiyle »Dijital Manuel Arama« ögesini seçip »●« düğmesiyle onaylayın.
- »DİJİTAL MANUEL ARAMA« menüsü görüntülenir.
- 5 Frekans (4 basamaklı) doğrudan »1...0« düğmeleriyle girin ve »●« düğmesiyle onaylayın.
- Bulunan kanallar listede görüldüğünde arama işlemi tamamlanmış olur.
- 6 Ayarı sonlandırmak için »i« düğmesine basın.

Anten bağlantılı dijital televizyon istasyonlarının otomatik olarak ayarlanması

- 1 »i« düğmesiyle menüyü açın.
- 2 »V« veya »^« düğmesiyle »KAYNAK AYARI« menüsünü seçin ve »●« düğmesiyle onaylayın.
- »KAYNAK AYARI« menüsü görüntülenir.
- 3 »V« veya »^« düğmesiyle »Kaynak« ögesini seçip »●« düğmesiyle onaylayın.
»<«, »>«, »V« veya »^« düğmesiyle »Anten« seçeneğini seçip »●« düğmesiyle onaylayın.

Önemli:

- Aktif anten beslemesi açık seçildiğinde ve kendi güç kaynağı bulunan pasif yada aktif iç mekan anteni kullanıyorsanız antene ciddi zarar verebilirsiniz.
- 4 »V« veya »^« düğmesiyle »Aktif anten« ögesini seçip »Açık« ögesini seçmek için »<« veya »>« düğmesine basın.
 - 5 »V« düğmesiyle »Otomatik Kanal Arama« ögesini seçip »●« düğmesiyle onaylayın.
- »OTOMATİK KANAL ARAMA« menüsü görüntülenir.
 - 6 »V« düğmesiyle »Ülke« ögesini seçin ve ardından »●« düğmesiyle onaylayın. Ülke seçim menüsünden »<«, »>« ve »V«, »^« düğmesiyle ülkeyi seçip »●« düğmesiyle onaylayın.
 - 7 »V« düğmesiyle »Tarama Tipi« ögesini seçin ve »DTV« ögesini seçmek için »<« veya »>« düğmesine basın.

- 8 Aramaya başlamak için »■« (kırmızı) düğmesine basın.
- Tüm kanal ve favori listesinin silinip yeniden kaydedilecektir.

Not:

- Güvenlik sorusu »Evet« seçmek için »■« (yeşil) düğmesine basın.
- »Sonuçlar« menüsü görünür ve TV kanallarının aranmasına başlanır. Bu, alınan televizyon kanallarının sayısına bağlı olarak birkaç dakika sürebilir.
- »PROGRAM TABLOSU« görüntülendiğinde arama işlemi sona ermiş demektir.

Not:

- Arama işlemi, bitmeden önce »İ« düğmesiyle sona erdirilebilir.

- 9 Ayar işlemi sonlandırmak için »İ« düğmesine basın.

Anten bağlantılı dijital televizyon istasyonlarının manuel aranması

- 1 »İ« düğmesiyle menüyü açın.
- 2 »V« veya »^« düğmesiyle »KAYNAK AYARI« menüsünü seçin ve »●« düğmesiyle onaylayın.
- »KAYNAK AYARI« menüsü görüntülenir.
- 3 »V« veya »^« düğmesiyle »Kaynak« ögesini seçip »●« düğmesiyle onaylayın.
»<«, »>«, »V« veya »^« düğmesiyle »Anten« seçeneğini seçip »●« düğmesiyle onaylayın.

Önemli:

- Aktif anten beslemesi açık seçildiğinde ve kendi güç kaynağı bulunan pasif yada aktif iç mekan anteni kullanıyorsanız antene ciddi zarar verebilirsiniz.

- 4 »V« veya »^« düğmesiyle »Aktif anten« ögesini seçip »Açık« ögesini seçmek için »<« veya »>« düğmesine basın.
- 5 »V« düğmesiyle »Dijital Manuel Arama« ögesini seçip »●« düğmesiyle onaylayın.
- »DİJİTAL MANUEL ARAMA« menüsü görüntülenir.
- 6 »1 ... 0« düğmeleriyle doğrudan kanal numarasını girin ve »●« düğmesiyle onaylayın.
- Bulunan kanallar listede görüldüğünde arama işlemi tamamlanmış olur.
- 7 Ayarı sonlandırmak için »İ« düğmesine basın.

Analog televizyon kanallarını ayarlama

Bu ayar, yalnızca herhangi bir dijital istasyonu alamadığınızda ve ilk kurulum sırasında analog bir arama yapmamış olduğunuzda gereklidir. Televizyon kanalı, arama fonksiyonunu kullanarak doğrudan ayarlanabilir.

Televizyonu analog kanallara geçirme

Not:

- Analog kanallara sadece »Anten« veya »Kablo« kaynaklarında geçilebilir.

- 1 »AV« düğmesiyle »KAYNAK« menüsünü açın.
- 2 Mevcut anten sisteminize göre »V«, »^« veya »<«, »>« ve düğmesiyle »Anten« veya »Kablo« sinyal kaynağını seçin ve »●« düğmesiyle onaylayın.

Not:

- İlave işlemler aşağıdaki bölümlerde açıklanmıştır.

Tüm analog televizyon kanallarını yeniden ayarlama

Analog televizyon kanalları, kanal listesinde dijital televizyon kanallarından sonra görüntülenir.

Not:

- Çatı antenin kablusunu (analog televizyon istasyonları için) televizyonun üzerindeki **ANT IN** girişine takın.

- 1 »İ« düğmesiyle menüyü açın.
- 2 »V« veya »^« düğmesiyle »KAYNAK AYARI« menüsünü seçin ve »●« düğmesiyle onaylayın.
- »KAYNAK AYARI« menüsü görüntülenir.
- 3 »V« veya »^« düğmesiyle »Kaynak« ögesini seçip »●« düğmesiyle onaylayın.
»<«, »>«, »V« veya »^« düğmesiyle mevcut anten sisteminize göre »Anten« veya »Kablo« seçeneğini seçip »●« düğmesiyle onaylayın
- 4 »V« düğmesiyle »Otomatik Kanal Arama« ögesini seçip »●« düğmesiyle onaylayın.



- 5 »V« düğmesiyle »Ülke« ögesini seçin ve ardından »●« düğmesiyle onaylayın. Ülke seçim menüsünden »◀«, »▶« ve »V«, »▲« düğmesiyle ülkeyi seçip »●« düğmesiyle onaylayın.
- 6 »V« düğmesiyle »Tarama Tipi« ögesini seçin ve »ATV« ögesini seçmek için »◀« veya »▶« düğmesine basın.
- 7 Aramaya başlamak için »■« (kırmızı) düğmesine basın.

Not:

- Tüm kanal ve favori listesinin silinip yeniden kaydedilecektir. Güvenlik sorusu »Evet« seçmek için »■« (yeşil) düğmesine basın.
 - »Sonuçlar« menüsü görünür ve TV kanallarının aranmasına başlanır.
 - Arama işlemi, alınan televizyon kanallarının sayısına bağlı olarak birkaç dakika sürebilir.
 - »PROGRAM TABLOSU« görüntülediğinde arama işlemi sona ermiş demektir.

Not:

- Arama işlemi, bitmeden önce »i« düğmesiyle sona erdirilebilir.
- 8 Ayar işlemini sonlandırmak için »i« düğmesine basın.

Kanal numaralarını girerek analog televizyon kanallarını ayarlama

- 1 »i« düğmesiyle menüyü açın.
- 2 »V« veya »▲« düğmesiyle »KAYNAK AYARI« menüsünü seçin ve »●« düğmesiyle onaylayın.
 - »KAYNAK AYARI« menüsü görüntülenir.
- 3 »V« düğmesiyle »Analog Manuel Arama« ögesini seçip »●« düğmesiyle onaylayın.
 - »ANALOG MANUEL ARAMA« menüsü görüntülenir.
- 4 »V« veya »▲« düğmesiyle »Program No« ögesini seçip ön ayarı seçmek için »◀« veya »▶« düğmesine basın.

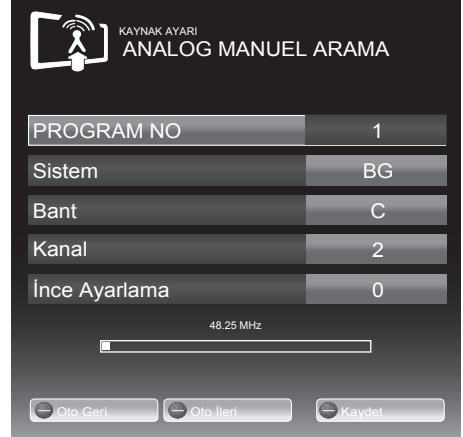

- 5 »V« veya »▲« düğmesiyle »Bant« ögesini seçin. »S« (özel kanal) ya da »C« (kanal) seçeneklerinden birini seçmek için »◀« veya »▶« düğmesine basın.
- 6 »V« veya »▲« düğmesiyle »Kanal« ögesini seçin. Kanal numarasını adım adım girmek için »◀« veya »▶« düğmesine, doğrudan girmek için »1...0« düğmelerine basın.

Not:

- »Sistem« satırında geçerli sistem görüntülenir. Renk ve görüntü açısından sorunlar varsa, »V« veya »▲« düğmesiyle »Sistem« ögesini seçip »◀« veya »▶« düğmesiyle gerekli ayarı seçin.

ÖZEL AYARLAR

- Hassas ayar gerektiği durumlarda »V« veya »^« düğmesiyle »İnce Ayarlama« ögesini seçip »◀« veya »▶« düğmesiyle ayarlayın.
- 7 Ayarı kaydetmek için »■« (mavi) düğmesine basın.

Not:

- Diğer televizyon kanallarını ayarlamak için, 4 ila 8 arasındaki adımları tekrarlayın.
- 8 Ayarı sona erdirmek için »i« düğmesine basın.

Analog istasyonlar için kayıtlı kanalların yerlerini değiştirme

Televizyon kanallarının ayarlanması sırasında otomatik kanal arama fonksiyonuyla kaydedilmiş olan kanallar varsa, bunları silebilirsiniz. Ayrıca, bir kanalın adını değiştirebilir veya girebilir ve kanal atlayabilirsiniz.

Kanal listelerini seçme

Not:

- Analog kanallara sadece »Anten« veya »Kablo« kaynaklarında geçilebilir.

- 1 »i« düğmesiyle menüyü açın.
- 2 »V« veya »^« düğmesiyle »KAYNAK AYARI« menüsünü seçin ve »●« düğmesiyle onaylayın.
- »KAYNAK AYARI« menüsü görüntülenir.
- 3 »V« düğmesiyle »Program Tablosu« ögesini seçip »●« düğmesiyle onaylayın.
- »PROGRAM TABLOSU« menüsü görüntülenir.

Not:

- İlave işlemler aşağıdaki bölümlerde açıklanmıştır.

Kanalları silme

- 1 »Program Tablosu« menüsünde »V«, »^« ve »◀«, »▶« düğmesine basarak silinecek kanalı seçip »■« (kırmızı) düğmesiyle onaylayın.
- 2 Seçili kanalı silmek için »■« (sarı) düğmesine basın.

Not:

- Tüm kanalları silmek için »■« (mavi) düğmesine basın.

Kanal isimlerini girme (maksimum 8 karakter)

- 1 »Program Tablosu« menüsünde »V«, »^« ve »<«, »>« düğmesine basarak kanalı seçip »■« (kırmızı) düğmesiyle onaylayın.
- 2 Seçili kanala isim girmek için »■« (yeşil) düğmesine basın.
- 3 »V« veya »^« düğmeleriyle harf veya sayıları seçin, »<« veya »>« düğmesiyle sonraki pozisyona geçin ve aynı işlemi tekrarlayın.
- 4 Kanal adını »■« (yeşil) düğmesiyle kaydedin.

Not:

- Diğer kanal adlarını da girmek için 1 ile 4 arasındaki adımları tekrarlayın.

Televizyon kanallarını atlama

»^« veya »V« ile seçim sırasında atlanması gereken televizyon kanallarını vurgulayabilirsiniz. Rakam düğmeleriyle de seçim yapmak mümkündür.

- 1 »Program Tablosu« menüsünde, »■« (sarı) düğmesiyle liste görünümüne geçin.
- 2 »^« veya »V« düğmeleriyle kanalı seçin.
- 3 »>« düğmesine basarak »Atlak« ögesine geçirin ve »●« düğmesine basarak televizyon kanalını vurgulayın.
-Kanal »✓« ile işaretlenir.

Not:

- Kanallar yeniden etkinleştirilebilir. Kanalı seçmek için »V« veya »^« düğmesine basın, »>« düğmesine basarak »Atlak« ögesine geçirin ve kanalı tekrar etkinleştirmek için »●« düğmesine basın.

Favoriler listesi oluşturma

Favori kanallarınızı seçebilir ve bunları dört liste halinde kaydedebilirsiniz (FAV1 ila FAV4).

- 1 »Program Tablosu« menüsünde, »■« (sarı) düğmesiyle liste görünümüne geçin.
- 2 »^« veya »V« düğmeleriyle kanalı seçin.
- 3 Televizyon kanalını »<« veya »>« düğmesiyle favori listesi 1 ila 4'ün içine itin ve »●« düğmesiyle kaydedin.
- Favori listesindeki pozisyon »✓« ile işaretlenir.
- Aynı kanalı birden fazla favori listesine girebilirsiniz.

Not:

- Favori listesinden kanal silebilirsiniz. »V«, »^«, »<« veya »>« düğmesiyle kanalı seçin ve »●« düğmesiyle silin.

Ayarları sonlandırma

- 1 Ayarları sona erdirmek için »i« düğmesine basın.

Sinyal bilgilerini görüntüleme

(yalnızca dijital televizyon kanalları için)

- 1 »i« düğmesiyle menüyü açın.
- 2 »v« veya »^« düğmesiyle »KAYNAK AYARI« menüsünü seçin ve »●« düğmesiyle onaylayın.
- »KAYNAK AYARI« menüsü görüntülenir.
- 3 »v« düğmesiyle »Sinyal Bilgileri« ögesini seçip »●« düğmesiyle onaylayın.
- »SİNYAL BİLGİLERİ« menüsü görüntülenir.

Notlar:

- Bulduğunuz kaynağa göre sinyal bilgileri değişmektedir.
 - Menünün alt kısmında sinyal özellikleri görüntülenir. »Kalite« ve »Sinyal Gücü« çubuğu sağa doğru ne kadar uzarsa alınan sinyali de o kadar iyidir.
 - Sinyal düzeyi yalnızca alıcı sisteminizde değil, halihazırda aktif olan kanala da bağlıdır. Sinyal düzeyi ekranını kullanarak anteninizi ayarlarken bunu unutmayın.
- 4 Ekran görüntüsünü sonlandırmak için »i« düğmesine basın.

Uzaktan kumandayı GRUNDIG cihazlar için önceden programlama

- »DR«, GRUNDIG dijital alıcıyı çalıştıracak şekilde programlanmıştır (uzaktan kumanda seviye 1).
- »DVD«, GRUNDIG DVD oynatıcıyı çalıştıracak şekilde programlanmıştır.
- »AMP«, GRUNDIG AV alıcı çalıştıracak şekilde programlanmıştır.
- Kullanılabilir fonksiyonlar, kullandığınız cihazın modeline bağlıdır. Deneyerek göreceksiniz.

Uzaktan kumanda ön programını değiştirme

- 1 »M« düğmesine basıp basılı tutun ve ardından kodu girmek için üç rakam düğmesine basın:

»GRUNDIG DVD oynatıcı için »1«, »2«, »3«.

»GRUNDIG DVD kaydedici için »4«, »5«, »6«.

GRUNDIG dijital alıcı için (uzaktan kumanda düzeyi 1) »1«, »4«, »7«.

GRUNDIG dijital alıcı için (uzaktan kumanda düzeyi 2) »2«, »5«, »8«.

Sabit diskli GRUNDIG dijital alıcı için (PDR) »3«, »6«, »9«.

BİLGİLER

GRUNDIG GR 46-140 3D WEB LED

Teknik özellikler

Çalışma voltajı:

220-240 V ~ 50-60 Hz

Güç tüketimi:

çalışma modunda 114 W
stand-by modunda 0,50 W

Enerji verimliliği sınıfı

B

Maksimum güç tüketimi:

Çalışır durumda 180 W

Yıllık güç tüketimi:

166 kWh

Ses çıkışı:

2 x 20 wat müzik 2 x 10 sinüs dalgası

Rosh Limitleri: Pb (Kurşun) / Hg (cıva)

Pb (Kurşun) ROHS direktifine uygundur / 0 mg

Peak Luminance oranı:

65 %

Öntanımlı uydu:

20

LNB Gücü:

13/18V, 14/19V seçimli, max.450mA

LNB anahtarlama sinyali:

0/22 kHz 650mV +/- 250mVpp

DiSEqC:

1.0 kontrol, 1.1 kontrol, 1.2 kontrol

Alım aralığı:

Uydu:

Ku bant 10700MHz - 12750MHz
Modülasyon: DVBS QPSK, DVBS2 QPSK,
8 PSK IF bant 950 MHz - 2150 MHz
Signal seviyesi: -25dBm to -65 dBm

Kablo:

Tam bant 110MHz 862MHz
Modülasyon: 16QAM, 32QAM,
64QAM, 128QAM ve 256QAM
Sembol oranı: 4.0Msym/s ila 7.0Msym/s

Dijital:

VHF/UHF Bant genişliği 7 MHz ve 8 MHz
COFDM modları: 2k ve 8k
Takım: 16QAM, 64QAM, QPSK

Analog:

C02 ... C80, özel kanallar S01 ... S41

Önayarlı kanallar:

TV/Radio 6000 (Uydu - DVBS),
1000 (Kablo - DVBC) /
100 (analog)
1000 (Anten - DVBT) / 100
(analog)
9 AV, 2 USB

Ekran Alanı (dm²):

58,3

Ekran boyutu:

117 cm/46"

Maks. çözünürlük:

WUXGA 1920 x 1080

Ağırlık:

yaklaşık 22,5 kg

Boyut:

G Y D 110,4 cm 69,8 cm 3,9 cm

Teknik değişiklik ve hata yapma hakkı saklıdır.

Yetkili satıcılar için servis bilgileri



Televizyon seti yalnızca setle birlikte verilen şebeke adaptörü ile çalıştırılabilir.

Ürün, aşağıdaki AB direktifleriyle uyumludur:

Tanımlı voltaj aralıkları dahilinde kullanılacak elektrikli ekipman için 2006/95/EG direktifi. Elektromanyetik uyumluluk ile ilgili 2004/108/EG direktifi.

Cihaz aşağıdaki standartlarla uyumludur: EN 60065, EN 55013, EN 55020, EN 55022, EN 55024.

Çevre uyarısı



Bu ürün, yeniden kullanılabilen ve geri dönüşüme sokulabilen yüksek kaliteli parça ve malzemelerden üretilmiştir.

Bu nedenle, ürünü, hizmet ömrünün sonunda normal evsel atıklarla birlikte atmayın. Elektrikli ve elektronik cihazların geri dönüşümü için bir toplama noktasına götürün. Bu, ürünün üzerinde, kullanım kılavuzunda ve ambalajdaki bu semboller gösterilir.

Lütfen bölgenizdeki yerel makamlarca işletilen toplama noktalarını öğrenin.

Kullanılmış ürünleri geri dönüşüme vererek çevreyi korumaya yardımcı olun.

| Sorun | Olası neden | Çözümü |
|-----------------------------------|---|--|
| Ekran açık (karlı), ama kanal yok | Anten kablosu | Anten kablosu takılı mı? |
| | Programlanmış TV kanalı yok | Kanal aramasını başlatın |
| Düşük görüntü kontrastı | Görüntü ayarları yanlış ayarlanmış | Parlaklık, kontrast veya renk ayarını yapın |
| | Kanalda sorun var | Farklı bir kanalla test edin |
| Görüntü ve/veya sese parazit | Diğer cihazlardan parazit | Cihazın pozisyonunu değiştir |
| Gölge, yansıma | Kanal ayarı | Otomatik veya manuel kanal ayarı/ince ayar |
| | Anten | Anten kablosunu veya sistemi kontrol ettirin |
| Renk yok | Renk yoğunluğu maksimumda | Rengi açın |
| | TV standart ayarı (ayar seçeneği varsa) | Doğru renk standardını seçin |
| | Kanalda sorun var | Başka bir kanalla test edin |
| Görüntü var ses yok | Ses minimuma ayarlanmıştır | Sesi açın |
| Teletext yok veya hatalı | Kanalda sorun var | Başka bir kanalla test edin |
| | Televizyon istasyonu (teletext yok) veya anten sistemi | İnce ayar ve gölgeler için başka bir kanalı test edin |
| | İstasyon sinyali çok zayıf | Anten sistemini kontrol edin |
| Uzaktan kumanda çalışmıyor | Optik bağlantı yok | Uzaktan kumandayı televizyon setine doğru tutun |
| | Uzaktan kumanda pilleri | Pilleri kontrol edin, gerekirse değiştirin |
| | Çalışma koşulu tanımsız | Ana güç düğmesine basarak televizyonu yaklaşık 2 dakika kapatın |
| Görüntü bilgisayar modunda koyu | Bilgisayardaki görüntü çözünürlüğü ve görüntü frekansı yanlış | Bilgisayardaki ayarı değiştirin (örneğin görüntü çözünürlüğü 1280 x 768, görüntü frekansı 60Hz). |
| DMS aygıtı bulunamıyor | DMS cihazı açık değil yada başlatılmamış | DMS aygıtının açık ve çalışır durumda olduğuna emin olun. |
| | Ağ bağlantı ayarları yapılmamış. | Ağ ayarlarını kontrol edin |

| | | |
|---|---|---|
| WLAN modunda düşük görüntü (pixel) kalitesi | WiFi lan adaptörü televizyonun arkasında olduğundan sinyali kayıp | WiFi USB LAN adaptörünü televizyona bir uzatma kablosu ile bağlayın WiFi USB LAN adaptörünü, televizyonun sinyali kesmeyecek şekilde yerleştirin |
| | DMS (örneğin PC) kablosuz ağa bağlı ve modemden uzakta | DMS'inizi modeme yaklaştırın |
| Ekrandaki bağlantı sorunları ile ilgili uyarılar | Ağ Kablosu veya kablosuz usb ağ aygıtı takılı olmayabilir | Ağ kablosu veya kablosuz usb ağ aygıtını kontrol edin |
| | Modem internet bağlantısı olmayabilir ya da sorunlu olabilir | Modeminiz internete çıktığında emin olun |
| Kablosuz bağlantıda Acetrax, Youtube, WebTVlerim'de videolar takılarak oynuyor | WiFi lan adaptörü televizyonun arkasında olduğundan sinyali kayıp | WiFi USB LAN adaptörünü televizyona bir uzatma kablosu ile bağlayın WiFi USB LAN adaptörünü, televizyonun sinyali kesmeyecek şekilde yerleştirin Internet Bağlantı hızı düşüklüğü abone olduğunuz paketteki hızınızla ya da internet altyapısındaki bir sorunla ilgilidir, (ISP) servis sağlayıcınızla ile görüşün. |
| Kablolu bağlantıda Acetrax, Youtube, WebTVlerim'de videolar takılıyor | Internet Bağlantı hızı düşük | Internet Bağlantı hızı düşüklüğü abone olduğunuz paketteki hızınızla ya da internet altyapısındaki bir sorunla ilgilidir, (ISP) servis sağlayıcınızla görüşün. |
| Acetrax, Youtube, WebTVlerim, Radyolarım, Flickr uygulamalarında bağlantı sorunları var | Bu uygulamaların sunucularındaki geçici sorunlar | Uygulamalara yeniden bağlanmaya çalışın |

Not:

- Bu, Sınıf A kapsamında bir üründür. Çalışma sırasında, cihaz radyo parazitine neden olabilir. Bu durumda, kullanıcının bunu düzeltmesi gerekebilir. Lütfen uzman yetkili satıcınızla iletişim kurun.

www.grundig.com



JSE801-52