



*amařır makinesi
kullanma kılavuzu*

*8123 E
8123 ER*

Lütfen önce bu kılavuzu okuyun!

Değerli Müşterimiz,

Modern tesislerde üretilen ve titiz kalite kontrol işlemlerinden geçirilen üründen en iyi verimi almanızı istiyoruz.

Bu nedenle, ürünü kullanmadan önce kullanma kılavuzunun tamamını dikkatle okuyun ve bir başvuru kaynağı olarak saklayın. Ürünü bir başkasına devretmeniz halinde, kılavuzu da verin.

Kullanma kılavuzu ürünü hızlı ve güvenli bir şekilde kullanmanıza yardımcı olur.

- Ürünü kurmadan ve çalıştırmadan önce kullanma kılavuzunu okuyun.
- Güvenlikle ilgili talimatlara mutlaka uyun.
- Daha sonra ihtiyacınız olabileceği için kullanma kılavuzunu kolay ulaşabileceğiniz bir yerde saklayın.
- Ürünle birlikte verilen diğer belgeleri de okuyun.

Bu kullanma kılavuzunun başka modeller için de geçerli olabileceğini unutmayın. Modeller arasındaki farklar kılavuzda açık bir şekilde belirtilmiştir.

Semboller ve açıklamaları

Kullanma kılavuzunda şu semboller yer almaktadır:

 Önemli bilgiler veya kullanım ile ilgili faydalı ipuçları.

 Can ve mal açısından tehlikeli durumlara karşı uyarı.

 Elektrik çarpmasına karşı uyarı.



Bu ürün, çevreye saygılı modern tesislerde doğaya zarar vermeden üretilmiştir.

EEE Yönetmeliğine Uygundur

İÇİNDEKİLER

1 Çamaşır makineniz 4

Genel görünüm	4
Teknik özellikler	5

2 Önemli güvenlik talimatları 6

Genel güvenlik	6
Kullanım amacı	6
Çocuk güvenliği	6

3 Kurulum 8

Kurulum için doğru yer	8
Ambalaj takviyesinin çıkarılması	8
Nakliye emniyetlerinin çıkarılması	8
Su şebekesine bağlanması	9
Su giderine bağlanması	9
Ayakların ayarlanması	10
Elektrik bağlantısı	10
İlk kullanım	11
Ambalajın imha edilmesi	11
Ürünün taşınması	11
Eski ürünün elden çıkarılması	11

4 Ön hazırlık 12

Enerji tasarrufu için yapılması gerekenler	12
Çamaşırların ayrılması	12
Yıkanaacak giysilerin hazırlanması	12
Doğru yük kapasitesi	13
Çamaşır yükleme	13
Deterjan ve yumuşatıcı kullanımı	14

5 Ürünün çalıştırılması 16

Kontrol paneli	16
Ekran sembolleri	16
Makineyi hazırlama	17
Program seçimi	17

Ana programlar	17
İlave programlar	17
Özel programlar	18
Sıcaklık seçimi	18
Devir seçimi	19
Program ve tüketim tablosu	20
Yardımcı fonksiyon seçimi	21
Süre ekranı	22
Programın başlatılması	22
Program ilerleme durumu	23
Yükleme kapağı kilidi	23
Program başladıktan sonra seçimlerin değiştirilmesi	23
Çocuk kilidi	23
Programın iptal edilmesi	24
Makinenin suda bekletme modunda olması	24
Program sonu	24

6 Bakım ve temizlik 25

Deterjan çekmecesinin temizlenmesi	25
Yükleme kapağı ve kazanın temizlenmesi	25
Gövde ve kontrol panelinin temizlenmesi	25
Su giriş filtrelerinin temizlenmesi	25
Kalan suyun tahliye edilmesi ve pompa filtresinin temizlenmesi	26

7 Sorun giderme 28

8 Tüketici hizmetleri 34

1 amařır makineniz

Genel grnm

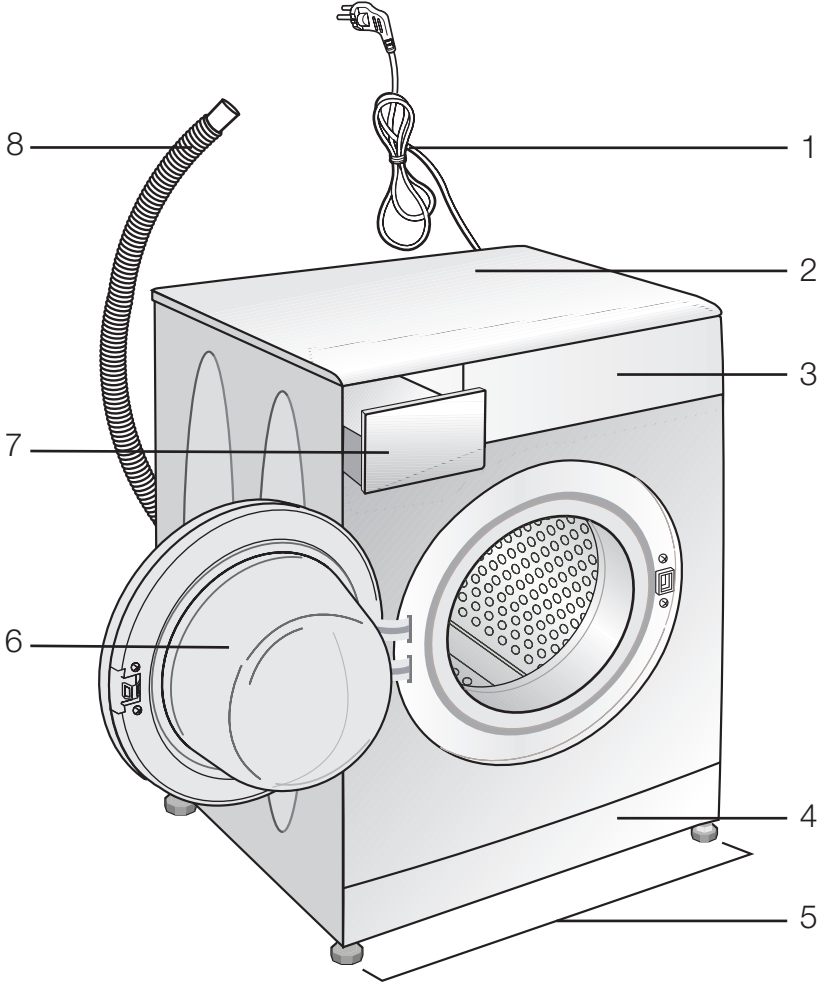

- 1- Elektrik kablosu
- 2- st tabla
- 3- Kontrol paneli
- 4- Filtre kapađı

- 5- Ayarlanabilir ayaklar
- 6- Ykleme kapađı
- 7- Deterjan ekmecesı
- 8- Su tahliye hortumu

Teknik özellikler

Modeller	8123 ER	8123 E
Maksimum kuru çamaşır kapasitesi (kg.)	8	8
Yükseklik (cm.)	84	84
Genişlik (cm.)	60	60
Derinlik (cm.)	59	59
Net ağırlık (±4 kg.)	76	76
Elektrik girişi (V / Hz.)	220-240 V / 50Hz	220-240 V / 50Hz
Toplam akım (A)	10	10
Toplam güç (W)	2000-2350	2000-2350
Sıkma devri (dev / dak maks.)	1200	1200
Ana model kodu	888	888
Su girişi	Tek (soğuk)	Tek (soğuk)

i Ürün kalitesini artırmak için önceden haber verilmeksizin teknik özelliklerde değişiklik yapılabilir.

i Kılavuzda yer alan şekiller şematik olup, ürünle bire bir uyum içinde olmayabilir.

i Ürünün üzerinde bulunan işaretlemelerde veya ürünle birlikte verilen diğer basılı dokümanlarda beyan edilen değerler, ilgili standartlara göre laboratuvar ortamında elde edilen değerlerdir. Bu değerler, ürünün kullanım ve ortam şartlarına göre değişebilir.

2 Önemli güvenlik talimatları

Bu bölümde, yaralanma ya da maddi hasar tehlikelerini önlemeye yardımcı olacak güvenlik talimatları yer almaktadır. Bu talimatlara uyulmaması halinde her türlü garanti geçersiz hale gelir.

Genel güvenlik

- Bu ürün, yanlarında güvenliklerinden sorumlu olacak veya onlara ürünün kullanımıyla ilgili gerekli talimatları verecek bir kişi bulunmadığı sürece, fiziksel, duyuşsal veya zihinsel yeteneklerinde yetersizlik bulunan veya bilgisiz ya da deneyimsiz olan kişiler (çocuklar dahil) tarafından kullanılmalıdır.
- Ürünü halı kaplı zemin üzerine yerleştirmeyin. Alttan hava alamayacağı için elektrikli parçaları aşırı ısınır. Bu durum ürünün arızalanmasına neden olur.
- Elektrik kablosu / fişi hasar görmüşse ürünü çalıştırmayın. Yetkili Servisi arayın.
- Ürünün kurulacağı yere 16 amperlik bir sigorta bağlatın.
- Ürün arızalı ise yetkili servis tarafından onarılmadan çalıştırılmamalıdır! Elektrik çarpma tehlikesi vardır!
- Ürün, elektrik kesilip geldiğinde çalışmaya kaldığı yerden devam edecek şekilde tasarlanmıştır. Programı iptal etmek istiyorsanız, "Programın iptal edilmesi" bölümüne bakın.
- Ürünü, "Teknik özellikler" tablosundaki değerlere uygun bir sigorta tarafından korunan topraklı bir prize bağlayın. Topraklama tesisatını ehliyetli bir elektrikçiye yaptırmayı ihmal etmeyin. Ürünün, yerel yönetmeliklere uygun topraklama yapılmadan kullanılması halinde ortaya çıkacak zararlardan firmamız sorumlu olmayacaktır.
- Su şebekesi ve gider hortumu güvenli bir biçimde sabitlenmiş ve hasarsız durumda olmalıdır. Aksi durumda su kaçağı riski vardır.
- Ürünün içinde hala su varken kesinlikle yüklemeye kapağını açmayın ya da filtreyi sökmeyin. Su basması ve

sıcak su yüzünden yaralanma tehlikesi ortaya çıkar.

- Kilitleli yüklemeye kapağını zorla açmaya çalışmayın. Yıkama bittikten birkaç dakika sonra kapak açılabilir duruma gelecektir. Yüklemeye kapağını açmak için zorlamanız durumunda, kapak ve kilit mekanizması hasar görebilir.
- Ürün kullanımında değilse fişini çekin.
- Ürünü, üzerine su püskürterek veya su dökerek kesinlikle yıkamayın! Elektrik çarpma tehlikesi vardır!
- Fişe ıslak ellerle kesinlikle dokunmayın! Fişi çekmek için kablosundan tutmayın, her zaman fişi tutarak çekin.
- Yalnızca otomatik çamaşır makinelerine uygun deterjanlar, yumuşatıcılar ve katkı maddeleri kullanın.
- Tekstil ürünlerinin etiketindeki ve deterjan ambalajındaki talimatlara uyun.
- Kurulum, bakım, temizlik ve tamir işlemleri sırasında ürünün fişi prizden çekilmiş olmalıdır.
- Kurulum ve tamir işlemlerini her zaman Yetkili Servise yaptırın. Yetkili olmayan kişiler tarafından yapılan işlemler nedeniyle doğabilecek zararlardan üretici firma sorumlu tutulamaz.

Kullanım amacı

- Bu ürün evde kullanılmak üzere tasarlanmıştır. Ticari amaçlı kullanıma uygun değildir ve amacının dışında kullanılmamalıdır.
- Ürün yalnızca uygun işarete sahip tekstil ürünlerinin yıkanması ve durulanması için kullanılmalıdır.
- Üretici, hatalı kullanım veya taşıma nedeniyle oluşan herhangi bir zarardan dolayı sorumluluk kabul etmez.
- Satın almış olduğunuz ürünün kullanım ömrü 10 yıldır. Bu, ürünün tanımlandığı şekilde çalışabilmesi için gerekli yedek parçaları bulundurma süresidir.

Çocuk güvenliği

- Elektrikli ürünler çocuklar için tehlikelidir. Ürün çalışırken çocukları üründen uzak tutun.

Ürünle oynamalarına izin vermeyin.
Çocukların ürüne müdahale etmesini
önlemek için çocuk kilidini kullanın.

- Ürünün bulunduğu odadan çıkarken
yükleme kapağını kapamayı
unutmayın.
- Tüm deterjanları ve katkı maddelerini
çocukların ulaşamayacağı, güvenli bir
yerde muhafaza edin.

3 Kurulum

Ürünün kurulumu için size en yakın Yetkili Servise başvurun. Ürünü kullanıma hazır duruma getirmek için yetkili servisi çağırmadan önce, kullanma kılavuzundaki bilgilere bakarak elektrik tesisatı, temiz su tesisatı ve su giderinin uygun olduğundan emin olun. Değilse ehliyetli bir elektrikçi ve tesisatçı çağırarak gerekli düzenlemeleri yaptırın.

i Ürünün yerleştirileceği yerin ve ayrıca elektrik, temiz su ve atık su tesisatının hazırlanması müşteriye aittir.

⚠ Ürünün kurulum ve elektrik bağlantıları Yetkili Servis tarafından yapılmalıdır. Yetkili olmayan kişiler tarafından yapılan işlemler nedeniyle doğabilecek zararlardan üretici firma sorumlu tutulamaz.

⚠ Ürünü kurmadan önce üzerinde herhangi bir hasar olup olmadığını kontrol edin. Ürün hasarlıysa kurulumunu yaptırmayın. Hasarlı ürünler güvenliğinizi için tehlike oluşturur.

i Montaj ya da temizlik işlemlerinin ardından ürünün yerine itilmesi sırasında su giriş ve tahliye hortumlarıyla elektrik kablosunun katlanmaması, sıkışmaması ve kırılmamasına dikkat edin.

Kurulum için doğru yer

- Ürünü sert bir zemin üzerine yerleştirin. Uzun tüylü halı ya da benzeri bir yüzey üzerine yerleştirmeyin.
- Çamaşır makinesi ve kurutucu üst üste yerleştirildiğinde toplam ağırlıkları –dolu halde– yaklaşık 180 kilogramı bulur. Ürünü yeterli yük taşıma kapasitesine sahip sağlam ve düz bir yüzey üzerine yerleştirin!
- Ürünü elektrik kablosunun üzerine koymayın.
- Ürünü, sıcaklığın 0 °C'nin altına düştüğü ortamlara kurmayın.
- Ürünü mobilyaların kenarlarına en az 1 cm boşluk kalacak şekilde yerleştirin.

Ambalaj takviyesinin çıkarılması

Ambalaj takviyesini çıkarmak için makineyi arkaya doğru eğin. Kurdeleden çekerek ambalaj takviyesini çıkarın.



Nakliye emniyetlerinin çıkarılması

⚠ Ambalaj takviyesini çıkarmadan nakliye emniyetlerini sökmezin.

⚠ Çamaşır makinesini çalıştırmadan önce, nakliye emniyet civatalarını sökün! Aksi takdirde ürün hasar görecektir.

1. Serbestçe dönene dek tüm civataları uygun bir anahtarla gevşetin (C).

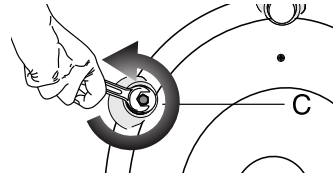

2. Hafifçe döndürerek nakliye emniyet civatalarını sökün.

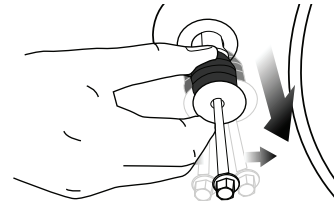

3. Kullanım kılavuzunun bulunduğu poşetteki plastik kapakları arka paneldeki boşluklara takın. (P)

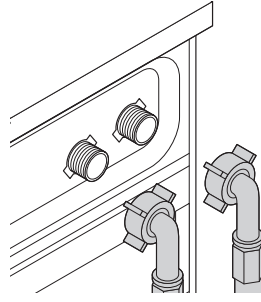
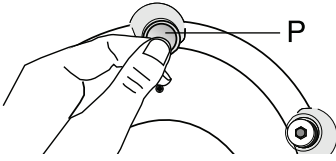

- i** Çamaşır makinesinin başka bir yere taşınması gerektiğinde, ihtiyaç duyulacağı için, nakliye emniyet civatalarını güvenli bir yerde saklayın.
- i** Ürünü, nakliye emniyet civataları takılmadan kesinlikle taşımayın!

Su şebekesine bağlanması

- i** Ürünün çalışması için gerekli su basıncı 1-10 bar (0,1-1 MPa) arasındadır. Makinenin sağlıklı çalışabilmesi için, tam açılmış musluktan 1 dakikada 10 – 80 litre su akması gereklidir. Su basıncı daha yüksekse bir basınç düşürme valfi takın.
 - i** Çift su girişli ürünü, tek su girişli (soğuk) olarak kullanacaksanız, ürünü çalıştırmadan önce, ürünle birlikte verilen tapayı mutlaka sıcak su girişine takın. (Kör tapa grubu verilen ürünler için geçerlidir.)
 - i** Ürünü çift girişli olarak kullanmak isterseniz, tapa ve conta grubunu sıcak su musluğundan söktükten sonra sıcak su hortumunu bağlayın. (Kör tapa grubu verilen ürünler için geçerlidir.)
 - !** Tek su girişli modeller sıcak su musluğuna bağlanmamalıdır. Çamaşır hasar görebilir ya da ürün, koruma durumuna geçerek çalışmayabilir.
 - !** Yeni üründe eski ya da kullanılmış su girişli hortumlarını kullanmayın. Çamaşırlarınızda leke kalabilir.
1. Ürünle birlikte verilen özel hortumları üründeki su girişlerine bağlayın. Kırmızı yazılı hortum (sol) (maks. 90 °C) sıcak su girişi, mavi yazılı hortum (sağ) (maks. 25 °C) ise soğuk su girişi içindir.

- !** Ürün kurulurken sıcak ve soğuk su musluklarının doğru bağlandığından emin olun. Çamaşırınızın yıkama sonunda sıcak çıkabilir ve yıpranabilir.
2. Hortumun somunlarını elle iyice sıkın. Somunları sıkarken kesinlikle İngiliz anahtarını kullanmayın.

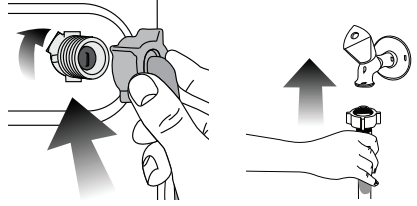

3. Hortum bağlantısı yapıldıktan sonra muslukları sonuna kadar açarak, bağlantı yerlerinden su sızıtması olup olmadığını kontrol edin. Bir sızıntı durumunda, musluğu kapayıp somunu sökün. Contayı kontrol ederek somunu tekrar dikkatli bir şekilde sıkın. Ortaya çıkabilecek su sızıntıları ve bunun vereceği zararları önlemek için, ürünü kullanmadığınız zamanlarda muslukları kapalı tutun.

Su giderine bağlanması

- Tahliye hortumunun ucu, doğrudan kirli su tahliye giderine, lavaboya ya da küvete takılmalıdır.
- !** Hortum, su tahliyesi sırasında yerinden çıkarsa evinizi su basacaktır. Ayrıca yüksek yıkama sıcaklıklarına bağlı yanma tehlikesi vardır! Bu tür durumları önlemek ve makinenin su alma ve tahliye işlemlerini sorunsuz bir şekilde yapmasını sağlamak için tahliye hortumunun ucunu yerinden çıkmayacak şekilde sabitleyin.
- Hortum en az 40, en çok 100 cm yüksekliğe takılmalıdır.

- Hortumun zemin seviyesinde veya yere yakın (40 cm altında) yerleştirilip sonradan yükseltilmesi durumunda su tahliyesi zorlaşır ve çamaşırlar makineden aşırı ıslak bir şekilde çıkabilir. Bu nedenle, şekilde tarif edilen yüksekliklere uyun.

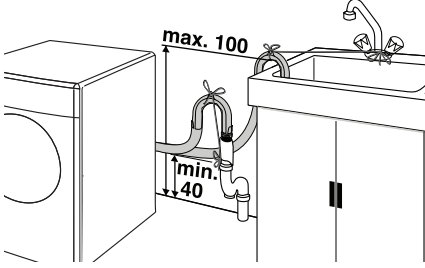

- Pis suyun tekrar makine içine dolmaması ve rahat tahliye edilebilmesi için hortumun ucunu pis suya daldırmayın veya gidere 15 cm'den fazla sokmayın. Uzun kalıyorsa keserek kısaltın.
- Hortumun ucu bükülmemeli, üzerine basılmamalı ve hortum, giderle makine arasında katlanmamalıdır.
- Hortum boyu kısa kalırsa, temin edeceğiniz orijinal uzatma hortumunu ekleyerek kullanın. Hortumun boyu 3,2 m'den uzun olamaz. Su kaçaklarını önlemek için, ek hortumla ürünün tahliye hortumu arasındaki bağlantıyı birbirinden çıkmayacak ve sızdırmayacak şekilde uygun bir kelepçeyle mutlaka sabitleyin.

Ayakların ayarlanması

- Ürünün daha sessiz ve titreşimsiz çalışabilmesi için ayakları üzerinde düzgün ve dengede durması gerekir. Ayakları ayarlayarak dengeyi sağlayın. Aksi takdirde, ürün yerinden hareket edebilir, çarpma, ses ve titreşim problemlerine yol açabilir.

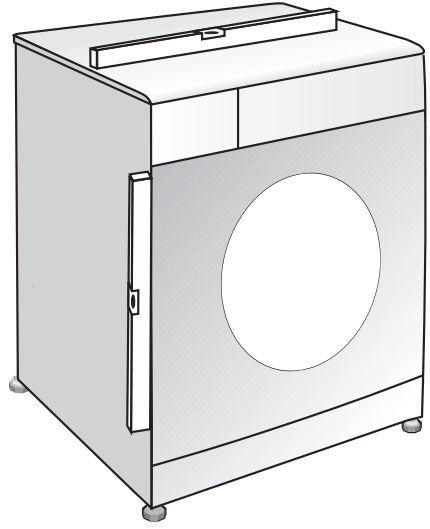

- Ayakların üzerindeki kilit somunlarını elle gevşetin.
- Ürün düz ve dengeli bir şekilde durana kadar ayakları ayarlayın.
- Tüm kilit somunlarını yeniden sıkın.

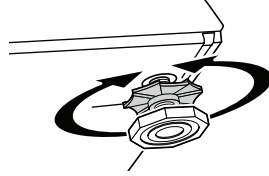

- ⚠️ Kilit somunlarını gevşetmek için herhangi bir alet kullanmayın. Aksi takdirde zarar görürler.

Elektrik bağlantısı

Ürünü, "Teknik özellikler" tablosundaki değerlere uygun bir sigorta tarafından korunan topraklı bir prize bağlayın. Ürünün, yerel yönetmeliklere uygun topraklama yapılmadan kullanılması halinde ortaya çıkacak zararlardan firmamız sorumlu olmayacaktır.

- Bağlantı, ulusal yönetmeliklerle uyumlu olmalıdır.
- Elektrik kablosunun fişi kurulumdan sonra kolay erişilebilir olmalıdır.
- Voltaj ve izin verilen sigorta koruması "Teknik özellikler" bölümünde belirtilmiştir. Evinizdeki sigortanın akım değeri 16 amperden az ise ehliyetli bir elektrikçiye 16 amperlik bir sigorta bağlatın.

- Belirtilen voltaj, şebeke voltajınıza eş değer olmalıdır.
- Uzatma kabloları ya da çoklu prizlerle bağlantı yapmayın.

⚠ Hasar görmüş elektrik kabloları Yetkili Servis tarafından değiştirilmelidir.

İlk kullanım

Ürünü kullanmaya başlamadan önce “Önemli güvenlik talimatları” ve “Kurulum” bölümündeki talimatlara uygun hazırlıkların yapıldığından emin olun.

Ürünü, çamaşır yıkamaya hazırlamak için ilk çalıştırma işlemini Kazan Temizleme programıyla yapın. Makinenizde Kazan Temizleme programı yoksa İlave Su veya İlave Durulama yardımcı fonksiyonunu da seçerek Pamuklu-90 programını kullanın. Programı başlatmadan önce ana yıkama deterjan gözüne (II no’lu göz) 1 çay bardağı (maks. 100 gr) toz kireç önleyici koyun. Kireç önleyici tablet şeklinde ise II no’lu göze bir adet tablet koyun. Program bittikten sonra körüğün içini temiz bir bezle kurulaşın.

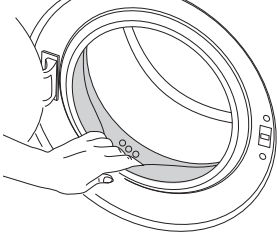

i Çamaşır makinelerine uygun bir kireç önleyici kullanın.

i Üretim sırasında kalite kontrol işlemleri nedeniyle üründe bir miktar su kalmış olabilir. Bunun ürüne hiçbir zararı yoktur.

Ambalajın imha edilmesi

Ambalaj malzemeleri çocuklar için tehlikelidir. Ambalaj malzemelerini çocukların ulaşamayacağı bir yerde saklayın.

Ürünün ambalajı geri dönüşümlü malzemelerden üretilmiştir. Atık talimatlarına uygun bir şekilde tasnif ederek çöpe atın. Normal ev çöpüyle birlikte atmayın.

Ürünün taşınması

1. Ürünü, taşımadan önce elektrik fişini prizden çekin.
2. Su gideri ve su şebekesi bağlantılarını sökün.
3. Ürünün içinde kalan suyu tamamen tahliye edin. Bkz. “Kalan suyun tahliye edilmesi ve pompa filtresinin temizlenmesi”
4. Nakliye emniyet cıvatalarını, sökme işleminin tersini uygulayarak takın. Bkz. “Nakliye emniyetlerinin çıkarılması.”

i Ürünü nakliye emniyet cıvataları takılmadan kesinlikle taşımayın!

Eski ürünün elden çıkarılması

Eski ürünü çevreye zarar vermeyecek şekilde atın.

Ürünü nasıl atabileceğiniz hakkında yetkili satıcınız veya belediyenizin çöp toplama merkezine danışabilirsiniz.

Ürünü çöpe atmadan önce çocukların güvenliği için elektrik fişini kesin ve yüklemeye kapağının kilit mekanizmasını kırarak çalışmaz duruma getirin.

4 Ön hazırlık

















Enerji tasarrufu için yapılması gerekenler

Aşağıdaki bilgiler, ürünü, ekolojik bir şekilde ve enerji tasarrufu sağlayarak kullanmanıza yardımcı olacaktır.

- Ürünü, seçtiğiniz programın izin verdiği en yüksek kapasiteyle çalıştırın, kapasitesinden fazla yüklemeyin. Bkz. "Program ve tüketim tablosu."
- Deterjan ambalajı üzerindeki sıcaklık tavsiyelerine uyun.
- Az kirli çamaşırlarınızı düşük sıcaklıklarda yıkayın.
- Az kirli ve az miktarda çamaşırlarınız için hızlı programları tercih edin.
- Çok kirli ve lekeli olmayan çamaşırlarınız için ön yıkama ve yüksek sıcaklık kullanmayın.
- Çamaşırlarınızı kurutma makinesinde kurutacaksanız yıkama programınız için önerilen en yüksek sıkma devrini seçin.
- Deterjan ambalajında tavsiye edilenden fazla deterjan kullanmayın.

Çamaşırların ayrılması

- Çamaşırları kumaş cinsi, renk, kirlilik derecesi ve izin verilen su sıcaklığına göre ayırın.
- Giysi etiketindeki talimatlara mutlaka uyun.

	
Yıkama suyu sıcaklığı	Hassas, kısa programlar ile yıkayın
	
Çamaşır suyu kullanılabilir	Çamaşır suyu kullanılamaz
	
Kurutucuda kurutulabilir	Kurutucuda kurutulamaz
	
Sıkmadan asın	Sıcak ütü ile ütülenebilir
	
Çamaşır makinesinde yıkanmaz	Yıkamayın
	
Kuru temizlemeye verilebilir	Kuru temizlemeye verilmez
	
Yatay pozisyonda kurutun	Askıya asarak kurutun
	
Ilık ütü ile ütülenebilir	Ütülenmez

Yıkanacak giysilerin hazırlanması

- Destek teli, kemer tokası veya metal düğme gibi metal parçalara sahip çamaşırlar makineye hasar verir. Metal parçaları çıkarın ya da çamaşırları çamaşır torbası veya bir yastık kılıfına koyarak yıkayın.



Doğru yük kapasitesi

Maksimum yük kapasitesi, çamaşır tipine, kirlilik derecesine ve kullanmak istediğiniz yıkama programına bağlıdır.

Makine, içine konulan çamaşırın ağırlığına göre su miktarını kendisi ayarlar.

⚠️ “Program ve tüketim tablosu”ndaki bilgilere uyun. Aşırı yüklendiğinde, makinenin yıkama performansı düşecektir. Ayrıca ses ve titreşim problemleri oluşabilir.

Aşağıdaki tabloda, çamaşır çeşitleri ve ortalama ağırlıkları örnek olarak verilmiştir.

Çamaşır tipi	Ağırlık (gr)
Bornoz	1200
Peçete	100
Yorgan kılıfı	700
Çarşaf	500
Yastık kılıfı	200
Masa örtüsü	250
Havlu	200
El bezi	100
Gece elbisesi	200
İç çamaşır	100
Erkek iş gömleği	600
Erkek gömleği	200
Erkek pijaması	500
Bluz	100

Çamaşır yükleme

- Yükleme kapağını açın.
- Çamaşır makinesine gevşek biçimde yerleştirin.
- Yükleme kapağını, kilitleme sesini duyana kadar iterek kapayın. Giysilerin kapağa sıkışmamasına dikkat edin.

ⓘ Yükleme kapağı, program çalışırken kilitletir. Program bittikten belli bir süre sonra kapak kilidi açılır.

⚠️ Çamaşırın yanlış yerleştirilmesi durumunda makinede ses ve titreşim problemleri oluşabilir.

- Ceplerdeki bozuk para, kalem, ataç gibi tüm cisimleri çıkarın ve mümkünse, cepleri ters çevirip firçalayın. Bu tür cisimler ürüne zarar verebilir veya ses problemlerine yol açabilir.
- Çocuk çorapları ve naylon çorapları gibi küçük boyuttaki çamaşır, çamaşır torbası veya yastık kılıfına koyun.
- Perdeleri sıkıstırmadan yerleştirin. Perde bağlantı elemanlarını sökün.
- Fermuarları kapayın, gevşek düğmeleri dikin, söküklükleri ve yırtıkları onarın.
- “Makinede yıkanabilir” ya da “Elde yıkanabilir” etiketli ürünleri yalnızca uygun programlarda yıkayın.
- Renklerle beyazları birlikte yıkamayın. Yeni, koyu renkli pamuklu giysiler çok boya verebilir. Bu çamaşır, ayrı yıkayın.
- Zorlu lekeler yıkama öncesinde uygun şekilde müdahale edilmelidir. Emin değilseniz, kuru temizlemeciye kontrol ettirin.
- Yalnızca makineyle yıkamaya uygun boyalar / renk değiştiriciler ve kireç çözücü maddeler kullanın. Ambalaj üzerindeki talimatlara mutlaka uyun.
- Pantolonları ve narin çamaşır, ters yüz ederek yıkayın.
- Angora yününden üretilmiş çamaşır yıkamadan önce birkaç saat buzdolabının dondurucu bölümünde bekletin. Bu sayede oluşacak toprak miktarı azalacaktır.
- Un, kireç tozu, süt tozu vb. maddelere yoğun olarak maruz kalan çamaşır, makineye yerleştirmeden önce, iyice silkeleyin. Çamaşır üzerindeki bu tip tozlar, makinenin iç aksamında birikerek zamanla arızaya neden olabilir.

Deterjan ve yumuşatıcı kullanımı

Deterjan çekmecesı

Deterjan çekmecesı üç bölmeden oluşur:

- (I) ön yıkama için
- (II) ana yıkama için
- (III) yumuşatıcı için
- (*) ayrıca yumuşatıcı bölümünde sifon parçası bulunur.

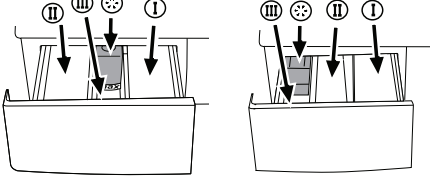

i Deterjan çekmecesı, yukarıda da görüldüğü gibi makinenin modeline göre iki farklı tipte olabilir.

Deterjan, yumuşatıcı ve diğer temizleme maddeleri

- Yıkama programını başlatmadan önce deterjan ve yumuşatıcı ekleyin.
- Yıkama programı çalışırken, deterjan çekmecesini kesinlikle açmayın!
- Ön yıkamasız program kullanıyorsanız, ön yıkama gözüne ("I" no'lu göz) deterjan koymayın.
- Ön yıkamalı programda ön yıkama gözüne ("I" no'lu göz) sıvı deterjan koymayın.
- Deterjan torbası ya da dozaj topu kullanıyorsanız ön yıkamalı bir program seçmeyin. Deterjan torbası ya da dozaj topunu, doğrudan makinedeki çamaşırların arasına yerleştirin.
- Sıvı deterjan kullanıyorsanız, sıvı deterjan kabını ana yıkama gözüne ("II" nolu göz) yerleştirmeyi unutmayın.

Deterjan seçimi

Kullanılacak deterjan türü, kumaş cinsine ve renge bağlıdır.

- Renkli ve beyaz çamaşırlar için ayrı deterjanlar kullanın.
- Hassas çamaşırlarınızı, yalnızca hassas çamaşırlar için kullanılan özel deterjanlarla (sıvı deterjan, yün şampuanı vb.) yıkayın.
- Koyu renkli çamaşır ve yorganları yıkarken sıvı deterjan kullanmanız önerilir.

- Yünlüleri, yalnızca yünlüler için kullanılan özel bir deterjanla yıkayın.
- ⚠ Sadece otomatik çamaşır makineleri için, özel olarak üretilmiş deterjanları kullanın.

⚠ Sabun tozu kullanmayın.

Deterjan miktarının ayarlanması

Kullanılacak çamaşır deterjan miktarı, çamaşır miktarına, kirlilik derecesine ve suyun sertliğine bağlıdır. Deterjan paketinin üzerindeki üretici talimatlarını dikkatle okuyun ve dozaj değerlerine uyun.

- Aşırı köpük ve iyi durulamama sorunlarını engellemek, maddi tasarruf sağlamak ve çevreyi korumak amacıyla, deterjan paketinin üzerindeki tavsiye edilen dozaj değerlerini aşmayın.
- Az miktarda ya da az kirli çamaşırlar için daha az deterjan kullanın.
- Konsantre deterjanları tavsiye edilen dozajda kullanın.

Yumuşatıcı kullanımı

Yumuşatıcıyı, deterjan çekmecesinin yumuşatıcı bölümüne koyun.

- Paket üzerinde tavsiye edilen dozajda kullanın.
- Yumuşatıcı gözündeki (>max<) seviye işaretini aşmayın.
- Yumuşatıcı akışkanlığını kaybetmişse, çekmeceye koymadan önce suyla seyreltin.

Sıvı deterjan kullanımı

Üründe sıvı deterjan kabı varsa

- Sıvı deterjan kabını "II" nolu göze yerleştirdiğinizden emin olun.
- Deterjan üreticisinin dozaj kabını kullanın ve paket üzerindeki talimatlara uyun.
- Paket üzerinde tavsiye edilen dozajda kullanın.
- Sıvı deterjan akışkanlığını kaybetmişse, deterjan kabına koymadan önce suyla seyreltin.

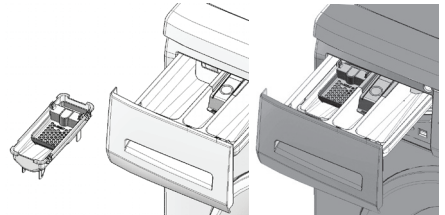

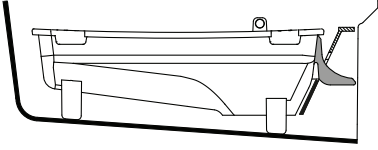

Üründe sıvı deterjan kabı yoksa

- Ön yıkamalı bir programda, ön yıkama için sıvı deterjan kullanmayın.
- Deterjan üreticisinin dozaj kabını kullanın ve paket üzerindeki talimatlara uyun.
- Sıvı deterjan, Geç Başlatma fonksiyonu kullanıldığında çamaşırlarınızın üzerinde leke bırakır. Geç Başlatma özelliğini kullanacaksanız sıvı deterjan kullanmayın.

Jel ve tablet deterjan kullanımı

Tablet, jel vb. deterjanları kullanırken deterjan paketinin üzerindeki üretici talimatlarını dikkatle okuyun ve dozaj değerlerine uyun. Paket üzerinde herhangi bir talimat yoksa aşağıda belirtilenleri uygulayın.

- Jel deterjan akışkan kıvamındaysa ve makinanızda özel bir sıvı deterjan kabı yoksa, jel deterjanı ilk su alma sırasında ana yıkama deterjan gözüne koyun. Makinanızda sıvı deterjan kabı varsa, programı başlatmadan önce deterjanı bu kaba doldurun.
- Jel deterjan akışkan kıvamında değilse veya kapsüllü sıvı tablet şeklindeyse yıkama öncesinde doğrudan kazanın içine koyun.
- Tablet deterjanları ana yıkama gözüne ("II" no'lu göz) veya yıkama öncesinde doğrudan kazanın içine koyun.

i Tablet deterjanlar, deterjan gözünde kalıntı bırakabilir. Böyle bir durumla karşılaşırsanız sonraki yıkamalarda tablet deterjanı kazanın alt tarafına gelecek şekilde çamaşırın arasına yerleştirin.

i Tablet veya jel deterjanı ön yıkama fonksiyonunu seçmeden kullanın.

Kola kullanımı

- Sıvı kola, toz kola veya kumaş boyasını paket üzerindeki talimatlara uyarak yumuşatıcı gözüne koyun.
- Bir yıkama programında, aynı anda yumuşatıcı ve kola kullanmayın.

- Kola kullandıktan sonra makinenin içini nemli ve temiz bir bezle silin.

Çamaşır suyu ve ağartıcı kullanımı

- Çamaşır suyunu, ön yıkamalı bir program seçerek ön yıkamanın başlangıcında ekleyin. Ön yıkama gözüne deterjan koymayın. Alternatif bir uygulama olarak çamaşır suyunu, ilave durulamalı bir program seçip, makine, birinci durulama adımında deterjan gözünden su alırken ekleyin.
- Çamaşır suyuyla deterjanı karıştırarak kullanmayın.
- Çamaşır suyu, deri tahrişine neden olacağı için az miktarda (1 / 2 çay bardağı - yaklaşık 50 ml) kullanın ve çamaşırları iyi bir şekilde durulayın. Çamaşır suyunu, çamaşırların üzerine dökmeyin ve renkli çamaşırlarda kullanmayın.
- Oksijen bazlı ağartıcı kullanırken paket üzerindeki talimatlara uyun ve düşük sıcaklıkta yıkayan bir program seçin.
- Oksijen bazlı ağartıcı deterjanla birlikte kullanılabilir, fakat deterjanla aynı kıvamda değilse, önce deterjan çekmecesindeki "II" nolu göze deterjanı koyun ve makinenin su alırken deterjanı akıtmasını bekleyin. Makine su almaya devam ederken aynı göze ağartıcıyı ekleyin.

Kireç çözücü kullanımı

- Gerektiğinde, sadece çamaşır makineleri için üretilmiş kireç çözücü kullanın.
- Paket üzerindeki talimatlara mutlaka uyun.

5 Ürünün çalıştırılması

Kontrol paneli

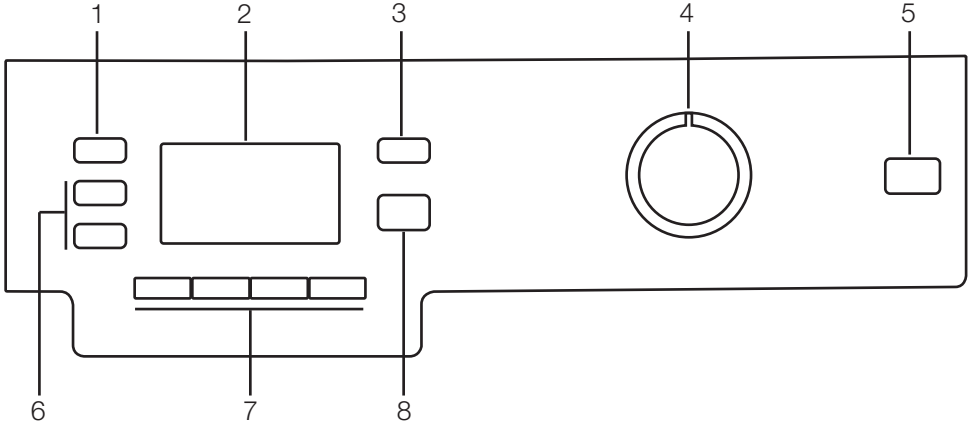

- 1 - Sıkma Devri Ayar tuşu
- 2 - Ekran
- 3 - Sıcaklık Ayar tuşu
- 4 - Program Seçimi düğmesi
- 5 - Açma / Kapatma tuşu
- 6 - Geç Başlatma tuşları (+ / -)
- 7 - Yardımcı fonksiyon tuşları
- 8 - Başla / Bekle / İptal tuşu

Ekran sembolleri

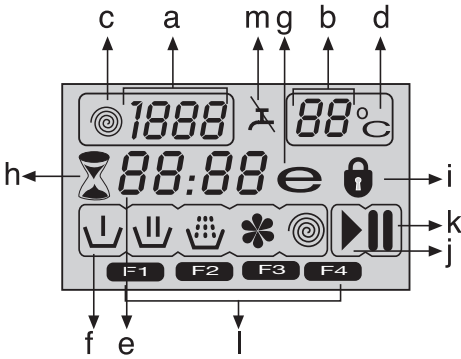

- a - Sıkma Devri göstergesi
- b - Sıcaklık göstergesi
- c - Sıkma sembolü
- d - Sıcaklık sembolü
- e - Kalan Süre ve Geç Başlatma göstergesi
- f - Program Göstergesi sembolleri (Ön Yıkama / Ana Yıkama / Durulama / Yumuşatıcı / Sıkma)
- g - Ekonomi sembolü
- h - Zaman Geciktirme sembolü
- i - Kapak Kilitli sembolü
- j - Başla sembolü
- k - Bekleme sembolü
- l - Yardımcı Fonksiyon sembolleri
- m - Su Kesik sembolü

Makineyi hazırlama

1. Hortumların sıkıca bağlandığından emin olun.
2. Makinenin fişini takın.
3. Musluğu tamamen açın.
4. Çamaşırları makinenin içine yerleştirin.
5. Deterjan ve yumuşatıcı koyun.

Program seçimi

1. "Program ve tüketim tablosu"na ve aşağıdaki sıcaklık tablosuna bakarak çamaşırların cinsine, miktarına, kir derecesine uygun programı belirleyin.

90°C	Çok kirli beyaz pamuklular ve ketenler. (sehpa örtüsü, masa örtüsü, havlu, çarşaf vb.)
60°C	Normal kirli, renkli, solmaz keten, pamuklu ya da sentetik çamaşırlar (gömlek, gecelik, pijama vb.) ve hafif kirli beyaz keten çamaşırlar (iç çamaşırı vb.)
40°C- 30°C- Soğuk	Narin çamaşırlar (tül perde vb.), sentetikler ve yünüler de dahil olmak üzere karışık çamaşırlar.

2. Program Seçim düğmesini kullanarak istediğiniz programı seçin.

- i** Programlar, kumaş cinsine uygun en yüksek sıkma devriyle sınırlandırılmıştır.
- i** Kullanacağınız programı seçerken daima kumaş cinsi, renk, kirlilik derecesi ve izin verilen su sıcaklığını dikkate alın.
- i** Her zaman uygun olan en düşük sıcaklık derecesini seçin. Daha yüksek sıcaklık, daha yüksek elektrik tüketimi anlamına gelir.
- i** Ayrıntılı program bilgileri için bkz. "Program ve tüketim tablosu".

Ana programlar

Kumaş cinsine bağlı olarak aşağıdaki ana programları kullanın.

• Pamuklu

Pamuklu çamaşırlarınızı (çarşaf, nevresim takımı, havlu, bornoz, iç çamaşırı vb.) yıkamak için bu programı kullanın. Çamaşırlarınız, yoğun yıkama hareketiyle yıkanır ve yıkama süresi uzundur.

• Sentetik

Sentetik çamaşırlarınızı (gömlek, bluz, sentetik / pamuklu karışımı vb.) yıkamak için bu programı kullanın. Pamuklu programına göre daha hafif yıkama hareketiyle ve daha kısa sürede yıkama yapar.

Perde ve tüller için, ön yıkama ve kırışık azaltma fonksiyonları seçilmiş olarak Sentetik 40°C programını kullanmanız önerilir. Delikli yapıları nedeniyle çok köpürdüğünden tüller, ana yıkama gözüne az miktarda deterjan koyarak yıkayın. Ön yıkama gözüne deterjan koymayın.

• Yünlü

Yünlü çamaşırlarınızı yıkamak için bu programı kullanın. Çamaşırınızın etiketine uygun sıcaklığı seçin. Yünlüler için uygun bir deterjan kullanın.

İlave programlar

Makinede, özel durumlar için ilave programlar bulunmaktadır.

i İlave programlar makinenin modeline göre farklılık gösterir.

• Pamuklu Eko

Bu programı, tasarruf sağlamak amacıyla, pamuklu programında yıkanabilen çamaşırlarınızı daha uzun sürede, çok iyi bir performansla yıkamak için kullanın.

i Pamuklu Eko programı, diğer pamuklu programlarına göre daha az enerji tüketir.

• Hijyen

Bu programı, bebek çamaşırları ve alerjisi olan kişilerin çamaşırları için kullanın. Daha uzun ısıtma süresi ve ilave bir durulama sayesinde yüksek hijyen sağlanır.

• Narin

Hassas çamaşırlarınızı bu programda yıkayabilirsiniz. "Sentetik" programına göre daha hassas yıkama hareketi ile yıkar ve ara sıkımlar yapmaz. Hassas yıkama önerilen çamaşırlar için kullanılmalıdır.

• Elde Yıkama

Makinede yıkanamaz etiketi olan ve elde yıkanması önerilen yünlü / hassas çamaşırlarınızı yıkamak için bu programı kullanın. Çok yumuşak yıkama hareketiyle çamaşırlarınızı yıpratmadan yıkar.

• Hızlı+Günlük

Bu programı, çok az kirli ve lekesiz pamuklu çamaşırları kısa sürede yıkamak

için kullanabilirsiniz.

• Hızlı 14

Bu programı, çok az kirli olan az miktarda pamuklu çamaşırları kısa sürede yıkamak için kullanın.

• Aktif 40

Bu program uzun süre 40°C sıcaklıkta yıkama yaparak "Pamuklu 60°C" programı ile aynı yıkama sonucunu verir ve böylelikle enerji tasarrufu sağlar. "Pamuklu 60°C" programını kullanamayacağınız giysiler için uygundur.

• Gömlek

Bu programı, pamuklu, sentetik ve sentetik karışimli gömleklerinizi bir arada yıkamak için kullanın.

• Moda

Tekstil etiketinde, viskon ve viskonlu karışımlar yazan veya hassas yıkama önerilen çamaşırlarınızı bu programda yıkayabilirsiniz. Çamaşırlarınızın deforme olmadan temizlenmesini sağlar. Örn: Bluz, elbise, etek vb.

• Spor

Bu program spor giyisileri gibi kısa bir süre giyilen kıyafetler için uygundur. Az miktarda pamuklu/sentetik karışimli giysileri hızlı bir biçimde yıkamak için kullanılır.

• Yorgan

Bu programı, makinede yıkanabilir etiketi olan elyaf yorganlarınızı yıkamak için kullanın. Makineye ve yorgana zarar vermemek için yorganı doğru yüklediğinizden emin olun. Makineye yüklemeyen önce yorgan üzerindeki nevesimi çıkarın. Yorganı ikiye katlandıktan sonra makineye yükleyin. Yorganın makine içinde körükle mümkün olduğu kadar temas etmeyecek şekilde yerleştirilmesine dikkat edin.

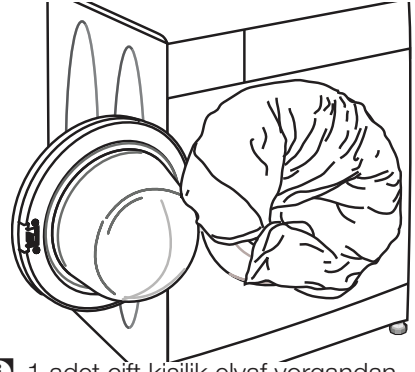

- i** 1 adet çift kişilik elyaf yorgandan (200x200 cm) fazlasını yüklemeyin.
- i** Pamuklu malzeme içeren yorgan, yastık vb. eşyalarınızı yıkamayın.
- !** Yorgan dışındaki halı, kilim, yolluk vb. eşyalarınızı makinenizde yıkamayın. Makinenizde kalıcı hasar meydana gelir.

Özel programlar

Özel uygulamalar için aşağıdaki programlardan herhangi birini seçin.

• Durulama

Bu programı, durulamayı ya da kolalamayı ayrı yapmak istediğinizde kullanın.

• Pompa+Sıkma

Bu programı, çamaşırlarınıza ilave sıkma işlemi uygulamak veya makinenin içindeki suyu tahliye etmek için kullanın.

Bu programı seçmeden önce, istediğiniz sıkma devrini seçip, Başla / Bekle / İptal tuşuna basın. Makine, ayarlanmış olan sıkma devriyle çamaşırlarınızı sıktıktan sonra suyu tahliye eder.

Çamaşırlarınızı sıktırmadan, sadece suyu tahliye etmek istiyorsanız, Pompa+Sıkma programını seçtikten sonra, Sıkma Devri Ayar tuşu yardımıyla, Sıkma Yok fonksiyonunu seçin ve Başla / Bekle / İptal tuşuna basın.

- i** Narin çamaşırlar için düşük sıkma devirlerini kullanın.

Sıcaklık seçimi

Yeni bir program seçildiğinde, sıcaklık göstergesinde seçilen programın maksimum sıcaklık değeri görünür. Sıcaklığı azaltmak için, Sıcaklık Ayar tuşuna basın. Sıcaklık 10° kademelerle azalır ve son olarak soğuk seçeneğini gösteren "-" sembolü görüntülenir.

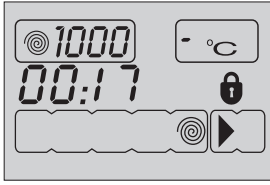

- i** Soğuk seçeneğine geldikten sonra Sıcaklık Ayar tuşuna tekrar basarsanız seçtiğiniz program için önerilen sıcaklık görüntülenir. Sıcaklığı azaltmak için tekrar Sıcaklık Ayar tuşuna basın.

Ekonomi sembolü

Enerji tasarrufu sağlayan program ve sıcaklıkları gösterir.

- i** Yoğun ve Hijyen programlarında hijyen sağlamak için uzun süreli ve yüksek sıcaklıklarda yıkama yapıldığından Ekonomi sembolü seçilemez. Benzer şekilde, Bebek, Tazeleme, Kazan Temizleme, Sıkma ve Durulama programlarında da Ekonomi sembolü seçilemez.

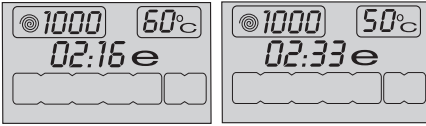

Devir seçimi

Yeni bir program seçildiğinde, sıkma devri göstergesinde seçilen programın tavsiye edilen sıkma devri görünür.

Sıkma devrini azaltmak için Sıkma Devri Ayar tuşuna basın. Sıkma devri kademelerle azalır. Daha sonra ekranda, ürünün modeline bağlı olarak "Suda Bırakma" ve "Sıkma Yok" seçenekleri görünür. Bu seçeneklerin açıklamaları için "Yardımcı fonksiyon seçimi" bölümüne bakın.

- i** Suda Bırakma seçeneği "LJ" sembolüyle, Sıkma Yok seçeneği ise "--" sembolüyle gösterilmiştir.

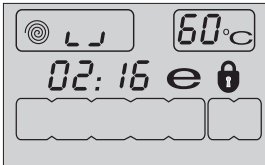

Program ve tüketim tablosu

TR						Yardımcı Fonksiyon						
Program		Azami yük (kg)	Su tüketimi (lt)	Enerji Tüketimi (kWh)	Devir	Ön Yıkama	Hızlı Yıkama	İlave Durulama	Kırışık Azaltma	İlave Su	Suda Bırakma	Seçilebilir Sıcaklık Aralığı °C
Pamuklu	90	8	70	2.60	max.	•	•	•	•	•	•	90-Soğuk
Pamuklu	60	8	70	1.75	max.	•	•	•	•	•	•	90-Soğuk
Pamuklu	40	8	70	0.90	max.	•	•	•	•	•	•	90-Soğuk
Yorgan	40	-	55	0.75	800			•				60-40
Hijyen	90	8	93	2.70	max.	•		*			•	90-40
Aktif 40	40	8	76	1.28	max.						•	40
Hızlı 14	30	2	42	0.10	***			•			•	30-Soğuk
Hızlı&Günlük	90	8	65	2.22	***			•			•	90-Soğuk
Hızlı&Günlük	60	8	65	1.05	***			•			•	90-Soğuk
Hızlı&Günlük	30	8	65	0.28	***			•			•	90-Soğuk
Moda	40	3	36	0.43	600			•		•		40
Pamuklu Eko	60**	8	54	0.76	max.	•	•	•	•	•	•	60-40
Pamuklu Eko	40	8	54	0.53	max.	•	•	•	•	•	•	60-40
Sentetik	60	4	56	0.90	800	•	•	•	•	•	•	60-Soğuk
Sentetik	40	4	56	0.50	800	•	•	•	•	•	•	60-Soğuk
Spor	40	4	66	0.58	800	•	•	•	•	•	•	40-Soğuk
Gömlek	60	4	55	1.15	600	•	•	•	*		•	60-Soğuk
Narin	40	3	54	0.44	600			•	•	•	•	40-Soğuk
Yünlü	40	2	45	0.31	600			•		•	•	40-Soğuk
Elde Yıkama	30	1.5	33	0.19	600							30-Soğuk

• : Seçilebilir

* : Otomatik olarak seçilir, iptal edilemez.

** : Enerji Etiket programı (EN 60456)

*** Makinenin maksimum sıkma devri daha düşükse, maksimum sıkma devrine kadar seçim yapılabilir.

- : Azami yük için program açıklamasına bakın.

i Tablodaki yardımcı fonksiyonlar, makinenin modeline göre farklılık gösterebilir.

i Su ve enerji tüketimi; su basıncı, sertliği ve sıcaklığına, çevre sıcaklığına, çamaşır cinsi ve miktarına, yardımcı fonksiyon seçimine, sıkma devrine ve şebeke voltajındaki değişimlere bağlı olarak yukarıdaki tablodan farklılık gösterebilir.

i Seçtiğiniz programın yıkama süresini makinenin ekranında görebilirsiniz. Ekranda görünen süreyle gerçekleşen yıkama süresi arasında küçük farkların olması normaldir.

Yardımcı fonksiyon seçimi

Programı başlatmadan önce istediğiniz yardımcı fonksiyonları seçin. Ayrıca makine çalışırken Başla / Bekle / İptal tuşuna basarak çalışmakta olan programa uygun yardımcı fonksiyonları seçebilir veya iptal edebilirsiniz. Bunun için makinenin, seçeceğiniz veya iptal edeceğiniz yardımcı fonksiyondan önceki bir adımda olması gerekir.

Programa bağlı olarak, a, b, c veya d ile belirtilen tuşlara basarak istediğiniz yardımcı fonksiyonu seçin. Seçilen yardımcı fonksiyonun sembolü yanar.



- i** Bazı fonksiyonlar birlikte seçilemez. Makineyi çalıştırmadan önce ilk seçilen yardımcı fonksiyonla uyumsuz bir yardımcı fonksiyon seçilirse, ilk seçilen fonksiyon iptal olur ve son seçilen yardımcı fonksiyon seçili kalır. Örneğin, önce Ön Yıkama seçilir ardından Hızlı Yıkama seçilmek istenirse, Ön Yıkama iptal olur, Hızlı Yıkama geçerli kalır.
- i** Programa uygun olmayan yardımcı fonksiyon seçilemez. (Bkz. "Program ve tüketim tablosu")
- i** Yardımcı Fonksiyon tuşları makinenin modeline göre farklılık gösterebilir.

• Ön Yıkama

Ön Yıkama yalnızca çok kirli çamaşırlar için gereklidir. Ön Yıkama kullanmadığınız takdirde enerji, su, deterjan ve zaman tasarrufu sağlarsınız.

Bu fonksiyonu seçtiğinizde (a) ekranda "F1" sembolü yanacaktır.

• Hızlı Yıkama

Bu fonksiyon, Pamuklu ve Sentetik programlarında kullanılabilir. Çok kirli olmayan çamaşırların yıkama süresinin kısaltılmasını sağlar ve durulama sayısını azaltır.

Bu fonksiyonu seçtiğinizde (b) ekranda "F2" sembolü yanacaktır.

- i** Bu fonksiyonu seçtiğinizde, makineye, program tablosunda belirtilen azami yük miktarının en çok yarısı kadar çamaşır yükleyin.

• İlave durulama

Bu fonksiyon, makinenin ana yıkama sonrası yaptığı durulamaya ilave olarak bir durulama daha yapmasını sağlar. Böylece hassas ciltlerin (bebek cildi, alerjik ciltler vb.) çamaşırlarda kalabilecek çok az miktardaki deterjandan etkilenme riskini azaltabilirsiniz.

Bu fonksiyonu seçtiğinizde (c) ekranda "F3" sembolü yanacaktır.

• İlave Su

Bu fonksiyon, Pamuklu, Sentetik, Narin ve Yünlü programlarında çamaşırlarınızı, bol suyla yıkama ve durulamaya olanak sağlar. Bu fonksiyonu kolayca kırıxan narin çamaşırlar için kullanın.

Bu fonksiyonu seçtiğinizde (c) ekranda "F3" sembolü yanacaktır.

- i** Bu fonksiyonu seçtiğinizde, makineye, program tablosunda belirtilen azami yük miktarının en çok yarısı kadar çamaşır yükleyin.

• Kırıxık Azaltma

Bu fonksiyon, çamaşırların yıkanırken daha az kırıxmasını sağlar. Kırıxmayı önlemek için kazan dönme hareketleri azaltılır ve sıkıma devri sınırlanır. Bunlara ek olarak, yıkama daha yüksek bir su seviyesinde gerçekleştirilir.

Bu fonksiyonu seçtiğinizde (d) ekranda "F4" sembolü yanacaktır.

• Suda bırakma

Makineyi program bitiminden hemen sonra boşaltmayacasanız, çamaşırlarınızın susuz ortamda buruşmalarını önlemek için suda bırakma özelliğiyle onları son durulama suyunda bekletebilirsiniz. Bu işlemden sonra çamaşırlarınızı sıkmadan suyu tahliye etmek istiyorsanız, Başla / Bekle / İptal tuşuna basın. Program devam eder ve su tahliye edilerek program tamamlanır. Suda bıraktığınız çamaşırları sıkamak istiyorsanız, Sıkma devrini ayarlayın ve Başla / Bekle / İptal tuşuna basın.

Program devam eder. Su tahliye edilerek çamaşırlar sıklık ve program sonlanır.

• Suda Bastırma

Suda Bastırma yardımcı fonksiyonu, çamaşırları, yıkama işlemi başlamadan önce deterjanlı suda bekleterek çamaşırların içine işlemiş lekelerin daha iyi temizlenmesini sağlar.

Süre ekranı

Program çalışırken, ekranda programın tamamlanması için kalan süre gösterilir. Süre "01:30" şeklinde saat ve dakika olarak görüntülenir.

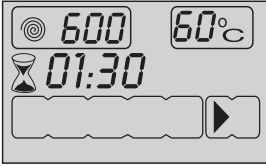

i Program süresi, su basıncı, su sertliği ve sıcaklığı, çevre sıcaklığı, çamaşır cinsi ve miktarı, seçilen yardımcı fonksiyon ve şebeke voltajındaki değişimlere bağlı olarak tüketim tablosundaki değerlerden farklılık gösterebilir.

Zaman geciktirme

Geç Başlatma fonksiyonuyla program başlangıcı 24 saate kadar ertelenebilir. Geç başlatma süresi, 30 dakikalık adımlarla artırılabilir.

i Geç Başlatma ayarı yaptığınızda sıvı deterjan kullanmayın! Çamaşırlarda leke kalması riski vardır.

1. Yükleme kapağını açın, çamaşırları yerleştirin ve deterjan vb. ekleyin.
2. Yıkama programını, sıcaklığını, sıkma devrini ve gerekirse yardımcı fonksiyonları seçin.
3. "Geç Başlatma "+" ve "-" tuşlarına basarak istediğiniz geç başlama süresini ayarlayın. Geç Başlatma sembolü yanıp söner.
4. Başla / Bekle / İptal tuşuna basın. Geç Başlatma süresi geri saymaya başlar. Geç Başlatma sembolü yanar. Başla sembolü yanar. Görüntülenen geç başlatma süresinin ortasındaki ":" yanıp sönmeye başlar.

i Geç başlatma süresi boyunca, makineye çamaşır ilave edilebilir. Geri sayma işleminin sonunda geç başlatma sembolü söner, yıkama başlar ve seçili programın süresi görünür.

Geç Başlatma süresinin değiştirilmesi

Gerri sayım işlemi sırasında süreyi değiştirmek isterseniz:

1. Başla / Bekle / İptal tuşuna basın. Görüntülenen geç başlatma süresinin ortasındaki ":" yanıp sönmeyi durdurur. Bekleme sembolü yanar. Geç Başlatma sembolü yanıp söner. Başla sembolü söner.
2. Geç Başlatma "+" veya "-" tuşlarına basarak istediğiniz geç başlatma süresini ayarlayın.
3. Başla / Bekle / İptal tuşuna basın. Geç Başlatma sembolü yanar. Bekleme sembolü söner. Başla sembolü yanar.
4. Görüntülenen geç başlatma süresinin ortasındaki ":" yanıp sönmeye başlar.

Geç Başlatma fonksiyonunun iptal edilmesi

Geç başlatma süresi geri sayımını iptal etmek ve programı hemen başlatmak isterseniz:

1. Başla / Bekle / İptal tuşuna basın. Görüntülenen geç başlatma süresinin ortasındaki ":" yanıp sönmeyi durdurur.
2. Başla sembolü söner. Bekleme sembolü ve Geç Başlatma sembolü yanıp söner.
3. Geç Başlatma - tuşuna basarak geç başlatma süresini azaltın. 30 dakikadan sonra program süresi gösterilecektir.
4. Başla / Bekle / İptal tuşuna basarak programı başlatın.

Programın başlatılması

1. Başla / Bekle / İptal tuşuna basarak programı başlatın.
2. Programın başladığını belirten Başla sembolü yanar.
3. Yükleme kapağı kilitlenir ve kapak kilitli sembolü yanar.
4. Program hangi adımdan başlamışsa ilgili adımın sembolü yanar (Ön Yıkama, Ana Yıkama, Durulama, Yumuşatıcı ve Sıkma).

Program başladıktan sonra seçimlerin değiştirilmesi

Makinenin bekleme durumuna alınması

Başla / Bekle / İptal tuşuna basarak makineyi bekleme durumuna alın. Bekleme sembolü yanarak makinenin beklemeye alındığını gösterir. Başla sembolü söner.

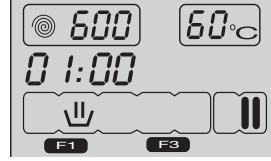

Yardımcı fonksiyon, devir ve sıcaklık ayarlarının değiştirilmesi

Çalışmakta olan programın geldiği adıma bağlı olarak yardımcı fonksiyonları iptal edebilir veya etkinleştirebilirsiniz. Bkz. “Yardımcı fonksiyon seçimi”.

Ayrıca devir ve sıcaklık ayarlarını da değiştirebilirsiniz. Bkz. “Devir seçimi” ve “Sıcaklık seçimi”

Çamaşır eklenmesi ve çıkarılması

1. Başla / Bekle / İptal tuşuna basarak makineyi bekleme durumuna alın. Makinenin bekleme durumuna alındığı adıma uygun program takip ışığı yanıp sönecektir.
2. Yükleme kapağı açılabilir duruma gelene kadar bekleyin.
3. Yükleme kapağını açıp çamaşırı ekleyin veya çıkartın.
4. Yükleme kapağını kapayın.
5. Gerekirse yardımcı fonksiyon, sıcaklık ve devir ayarlarındaki değişiklikleri yapın.
6. Başla / Bekle / İptal tuşuna basarak makineyi çalıştırın.

i Makinenin içindeki su sıcaklığı yüksek veya su seviyesi kapak hizasının üzerinde ise kapak açılmayacaktır.

Çocuk kilidi

Çocuk kilidi özelliğiyle, çocukların makineyle oynamasını önleyebilirsiniz. Bu sayede, devam eden bir programda değişiklik yapılmasını engelleyebilirsiniz.

i Çocuk kilidi devredeyken Açma / Kapama tuşu ile makineyi kapatıp

Program ilerleme durumu

Çalışan bir programın ilerleme durumu ekrandaki bir dizi sembol ile gösterilir.

Her program adımının başlangıcında, ilgili sembol yanmaya başlar ve programın sonunda hepsi birlikte yanık durumda kalır. Sıranın en sağında yanık sembol o anda gerçekleştirilmekte olan adımı gösterir.

Ön Yıkama

Ön Yıkama yardımcı fonksiyonu seçiliyse, ön yıkama adımının başladığını gösteren Ön Yıkama sembolü yanar.

Ana Yıkama

Ana yıkama adımının başladığını gösteren Ana Yıkama sembolü yanar.

Durulama

Durulama adımının başladığını gösteren Durulama sembolü yanar.

Yumuşatıcı

Yumuşatıcı adımının başladığını gösteren Yumuşatıcı sembolü yanar.

Sıkma

En son sıkma adımının başlangıcında Sıkma ve Pompa özel programları sırasında yanar.

i Eğer makine sıkma adımına geçmiyorsa, Suda Bırakma fonksiyonu etkin olabilir ya da makinedeki çamaşırların dengesiz dağılımı nedeniyle, otomatik dengesiz yük algılama sistemi devreye girmiş olabilir.

Yükleme kapağı kilidi

Makinenin yükleme kapağında, su seviyesinin uygun olmadığı durumlarda kapağın açılmasını önleyen bir kilit sistemi bulunmaktadır.

Yükleme kapağı kilitliyken Kapak Kilitli sembolü yanar. Bu sembol, program sona erdiğinde veya makine bekleme durumuna alındığında, yükleme kapağı açılabilir konuma gelene kadar yanıp söner. Bu aşamada kapağı zorlamayın. Kapak açılabilir duruma geldiğinde sembol söner. Sembol söndükten sonra kapağı açabilirsiniz.

açabilirsiniz. Bu durumda makineniz, çocuk kilidi devrede olacak şekilde programa kaldığı yerden devam eder.

Çocuk kilidini etkinleştirmek için:

2. ve 4. yardımcı fonksiyon tuşlarına 3 saniye basın. Ekranda "Con" görünür.

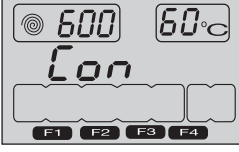

i Çocuk kilidi devredeyken herhangi bir tuşa basıldığında ekranda aynı ifade görülür.

Çocuk kilidini devreden çıkarmak için:

2. ve 4. yardımcı fonksiyon tuşlarına 3 saniye basın. Ekranda "COFF" görünür.

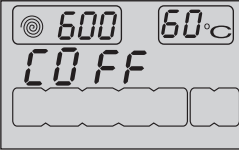

i Çocuk kilidindeki makineyi, program sonlandıktan sonra çocuk kilidinden çıkarmayı unutmayın. Aksi halde, makine yeni bir program seçimine izin vermeyecektir.

Programın iptal edilmesi

Başla / Bekle / İptal tuşunu 3 saniye basılı tutun. Başla sembolü yanıp söner. Program hangi adımda iptal edilmişse o adımın sembolü yanık kalır. Ekranda "End" görünür ve program iptal edilmiş olur.

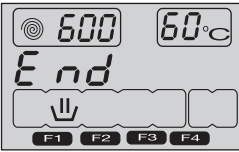

i Programı iptal ettikten sonra makinenin kapağını açmak istiyorsanız, ancak makine içindeki su seviyesi kapak hizasından fazla olduğu için kapak açılmıyorsa, program düğmesini Pompa+Sıkma programına getirip makine içindeki suyu tahliye edin.

Makinenin suda bekletme modunda olması

Makine suda bekletme modunda iken Sıkma sembolü yanıp söner ve Bekleme sembolü yanar.

Makine bu modda iken sıkma yapmak isterseniz:

Sıkma devrini ayarlayıp Başla / Bekle / İptal tuşuna basın. Bekleme sembolü söner, Başla sembolü yanar. Program devam ederek suyu tahliye eder ve sıkma yapar.

Sıkma yapmadan yalnızca suyu tahliye etmek isterseniz:

Başla / Bekle / İptal tuşuna basmanız yeterlidir. Bekleme sembolü söner. Başla sembolü yanar. Program devam eder ve yalnızca suyu tahliye eder.

Program sonu

Program bittiğinde ekranda "End" yazısı belirir. Seçilmiş programdaki adımların sembolleri yanık kalır. Program başlangıcında seçilmiş olan yardımcı fonksiyon, sıkma devri ve sıcaklık seçili kalır.

6 Bakım ve temizlik

Düzenli aralıklarla temizlenmesi halinde ürünün kullanım ömrü uzar ve sık karşılaşılan sorunlar azalır.

Deterjan çekmecesinin temizlenmesi

Deterjan çekmecesini, zamanla içinde toz deterjan birikmesini önlemek için, aşağıda belirtildiği gibi düzenli aralıklarla (4-5 yıkamada bir) temizleyin:

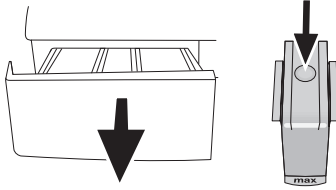

1. Yumuşatıcı gözündeki sifonun işaretli noktasına bastırarak, deterjan çekmecesini kendinize doğru çekip çıkarın.
- i** Yumuşatıcı bölümünde normalden daha çok su ve yumuşatıcı karışımı kalmaya başlarsa sifon temizliği de yapılmalıdır.
2. Çekmeceyi ve sifonu lavaboda, bol ılık suyla yıkayın. Çekmecedeki kalıntıların cildinize temasını önlemek için, temizliği eldiven ya da uygun bir fırçayla yapın.
3. Temizledikten sonra sifonun yerine iyice oturduğundan emin olarak çekmeceyi geri takın.

Yükleme kapağı ve kazanın temizlenmesi

Yumuşatıcı, deterjan ve kir artıkları zamanla makinanızda birikerek koku ve yıkama şikayetlerine neden olabilir. Bunu önlemek için Kazan Temizleme programını kullanın. Makinenizde Kazan Temizleme programı yoksa İlave Su veya İlave Durulama yardımcı fonksiyonunu da seçerek Pamuklu-90 programını kullanın. Programı başlatmadan önce ana yıkama deterjan gözüne (II no'lu göz) 1 çay bardağı (maks. 100 gr) toz kireç önleyici koyun. Kireç önleyici tablet şeklinde ise II no'lu göze bir adet tablet koyun. Program bittikten sonra körüğün içini temiz bir

bezle kurulaşın.

- i** Kazan temizleme işlemini 2 ayda bir tekrarlayın.
- i** Çamaşır makinelerine uygun bir kireç önleyici kullanın.

Her yıkamadan sonra kazanın içinde yabancı cisim kalmadığından emin olun.

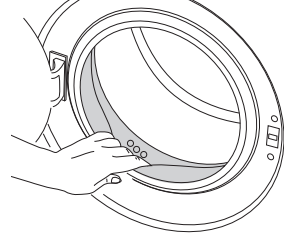

Şekilde gösterilen körükteki delikler tıkalı ise kürdan yardımıyla delikleri açın.

- i** Kazanın içinde, metal cisimler yüzünden pas lekeleri oluşabilir. Kazan yüzeyindeki lekeleri, paslanmaz çelik temizlik maddeleriyle temizleyin. Kesinlikle çelik yünü ya da bulaşık teli kullanmayın.

Gövde ve kontrol panelinin temizlenmesi

Gerektiğinde makinenin gövdesini sabunlu su ya da aşındırıcı olmayan krem deterjanlarla silin ve yumuşak bir bezle kurulaşın.

Kontrol panelini temizlemek için yalnızca yumuşak ve nemli bir bez kullanın.

- !** Kesinlikle bulaşık süngeri ya da ovalama malzemeleri kullanmayın. Bunlar boyalı ve plastik yüzeylere zarar verir.

Su giriş filtrelerinin temizlenmesi

Makinenin arkasındaki su giriş musluklarının ucunda ve su giriş hortumlarının musluğa takıldığı uçlarda birer adet filtre vardır. Bu filtreler, şebeke suyundaki yabancı maddelerin ve pisliklerin makineye girmesini engeller. Filtrelerin kirlendikçe temizlenmesi gerekir.

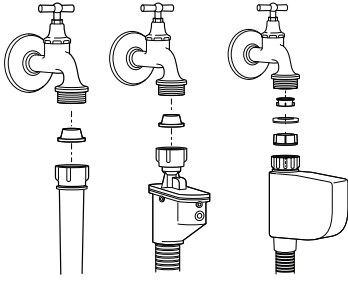

1. Muslukları kapayın.
2. Su girişi hortumlarının somunlarını söküp, su girişi vanalarındaki filtrelerin üzerindeki tortuları uygun bir fırçayla temizleyin. Filtreler çok kirliyse penseyle yerinden çıkarıp temizleyin.
3. Su girişi hortumlarının düz ucunda bulunan filtreleri contasıyla birlikte yerinden çıkarıp musluk altında iyice temizleyin.
4. Conta ve filtreleri dikkatlice tekrar yerine takarak hortum somunlarını elinizle sıkın.

Kalan suyun tahliye edilmesi ve pompa filtresinin temizlenmesi

Makinede bulunan filtre sistemi, yıkama suyunun tahliyesi sırasında, düşme, bozuk para, kumaş lifi gibi katı maddelerin pompa pervanesine takılmasını engeller. Böylece atık su sorunsuz bir şekilde tahliye olur ve pompanın kullanım ömrü uzar.

Makine suyu tahliye etmiyorsa, pompa filtresi tıkanmış olabilir. Filtrenin, her tıkanıldığında ya da 3 ayda bir temizlenmesi gerekir. Pompa filtresini temizlemek için önce suyun tahliye edilmesi gerekmektedir.

Ayrıca, makineyi taşımadan önce (örneğin başka bir eve taşınırken) ve suyun donma tehlikesi söz konusu olduğunda da suyun tamamen tahliye edilmesi gerekebilir.

⚠ Pompa filtresinin içinde kalan yabancı cisimler makinenize zarar verebilir ya da ses problemlerine neden olabilir.

Kirlenen filtrenin temizlenmesi ve suyun tahliye edilmesi için:

1. Makinenin fişini çekerek elektriği kesin.
- ⚠** Makinenin içindeki suyun sıcaklığı 90 °C'ye kadar çıkabilir. Yanma tehlikesinden kaçınmak için filtre

temizliği makinedeki su soğuduktan sonra yapılmalıdır.

2. Filtre kapağını açın.

Filtre kapağı iki parça ise, kapağın üzerindeki tırnağı aşağıya doğru bastırıp, parçayı kendinize doğru çekin.

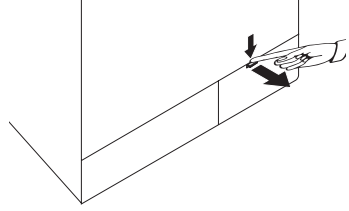

Filtre kapağı tek parça ise, kapağı üst iki yanından çekerek açın.

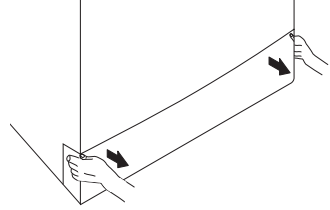

i Filtre kapağını, üstündeki aralıktan ince plastik uçlu bir aletle aşağıya doğru hafifçe iterek de çıkarabilirsiniz. Kapağı çıkarmak için metal uçlu aletler kullanmayın.

3. Bazı ürünlerimizde acil su tahliye hortumu bulunmakta bazılarında bulunmamaktadır. Suyu tahliye etmek için aşağıdaki işlemleri uygulayın.

Üründe acil su tahliye hortumu bulunuyorsa suyu tahliye etmek için:

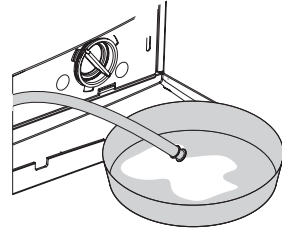

- a. Acil su tahliye hortumunu yuvasından çekin.
- b. Hortumun ucunu geniş bir kaba yerleştirin. Hortumun ucundaki tıpayı çekip çıkararak suyu kaba boşaltın. Kap dolduğunda, hortumun ağzını tıpayı takarak kapayın. Kabı boşalttıktan sonra yukarıdaki işlemleri

tekrarlayarak makinedeki suyu tamamen boşaltın.

- c. Su tahliyesi bitince, ağzını tekrar tıpayla kapayarak, hortumu yerine sabitleyin.
- d. Pompa filtresini çevirerek çıkarın. Üründe acil su tahliye hortumu bulunmuyorsa suyu tahliye etmek için:

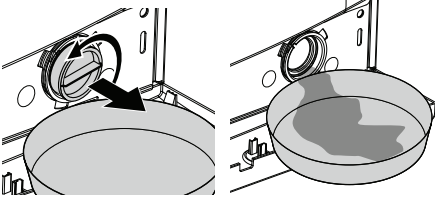

- a. Filtreden akacak suyu doldurmak için filtrenin önüne geniş bir kap yerleştirin.
 - b. Pompa filtresini su akmaya başlayıncaya kadar (saat yönünün tersine) çevirerek gevşetin. Akan suyu, filtrenin önüne yerleştirdiğiniz kaba doldurun. Etrafa dökülebilecek suyu temizlemek için yanınızda bir bez bulundurun.
 - c. Makinedeki su bittiğinde pompa filtresini çevirerek tamamen çıkarın.
 4. Filtre içindeki kalıntıları ve ayrıca varsa pervane bölgesindeki lifleri temizleyin.
 5. Filtreyi yerine takın.
- ⚠ Ürün sujeti özelliğine sahipse filtreyi, pompa içindeki yuvasına takın. Filtreyi yerine takarken kesinlikle zorlamayın. Filtreyi yerine tam olarak oturtun. Aksi takdirde filtre kapağından su sızıntısı olabilir.
6. Filtre kapağını, kapak iki parçalı ise, tırnağın bulunduğu yerden bastırarak kapayın. Tek parçasaysa, önce alt taraftaki tırnakları yerine oturtup, sonra üst tarafını bastırarak kapayın.

7 Sorun giderme

Program başlatılmıyor veya program seçimi yapılamıyor.

- Altyapı kaynaklı problemler (şebeke voltajı, su basıncı vb.) nedeniyle makine kendini korumaya almış olabilir. >>> *Başla / Bekle / İptal tuşuna 3 saniye süreyle basarak makineyi fabrika ayarlarına getirin. (Bkz. “Programın iptal edilmesi”)*

Makinenin içinde su var.

- Üretim sırasında kalite kontrol işlemleri nedeniyle makinede bir miktar su kalmış olabilir. >>> *Bu arıza değildir, suyun makineye zararı yoktur.*

Makinenin altından su geliyor.

- Hortumlarda ya da pompa filtresinde problem olabilir. >>> *Su girişi hortumlarının contalarını yerlerine iyice yerleştirin. Hortumu musluğa sıkıca takın.*
- Pompa filtresi tamamen kapanmamış olabilir. >>> *Pompa filtresinin tamamen kapalı olduğundan emin olun.*

Makine su almıyor.

- Musluk kapalı olabilir. >>> *Su girişi musluklarını açın.*
- Su girişi hortumu bükülmüş olabilir. >>> *Su girişi hortumunu düzeltin.*
- Su girişi filtresi tıkalı olabilir. >>> *Su girişi filtresini temizleyin.*
- Yükleme kapağı kapanmamış olabilir. >>> *Yükleme kapağını kapayın.*

Makine su tahliye etmiyor.

- Su gideri hortumu tıkanmış veya kıvrılmış olabilir. >>> *Hortumu temizleyin veya düzeltin.*
- Pompa filtresi tıkanmış olabilir. >>> *Pompa filtresini temizleyin.*

Makine titreşim veya ses yapıyor.

- Makine dengesiz duruyor olabilir. >>> *Ayaklarını ayarlayarak makineyi dengeleyin.*
- Pompa filtresine sert bir cisim kaçmış olabilir. >>> *Pompa filtresini temizleyin.*
- Nakliye emniyet civataları çıkarılmamış olabilir. >>> *Nakliye emniyet civatalarını çıkarın.*
- Makinedeki çamaşır miktarı az olabilir. >>> *Makineye daha çok çamaşır yükleyin.*
- Makineye aşırı miktarda çamaşır konmuş olabilir. >>> *Makinenin içindeki çamaşırın bir kısmını çıkarın ya da çamaşırın elinizle düzelterek makinenin içine eşit bir şekilde dağıtın.*
- Makine sert bir yüzeye dayanıyor olabilir. >>> *Makinenin herhangi bir yere dayanmadığından emin olun.*

Makine, program başladıktan bir süre sonra durdu.

- Voltaj düşüklüğü nedeniyle makine bir süre durmuş olabilir. >>> *Voltaj normal seviyeye geldiğinde makine çalışmaya kaldığı yerden devam eder.*

Makine aldığı suyu doğrudan tahliye ediyor.

- Tahliye hortumu yeterli yükseklikte olmayabilir. >>> *Tahliye hortumunu kullanım kılavuzunda anlatıldığı gibi bağlayın.*

Yıkama sırasında makinede su görünmüyor.

- **i** Su makinenin görünmeyen bölümündedir. Bu bir arıza değildir.

Yükleme kapağı açılmıyor.

- Makinedeki su seviyesinden dolayı kapak kilidi devrededir. >>> *Pompa ya da Sıkma programını çalıştırarak suyu tahliye edin.*
- Makine suyu ısıtıyor ya da sıkma adımıyla olabilir. >>> *Programın bitmesini bekleyin.*
- Kapak kilidi devrededir. Kapak kilidi program bittikten birkaç dakika sonra devreden çıkar. >>> *Kapak kilidinin devreden çıkması için birkaç dakika bekleyin.*

Yıkama, kılavuzda belirtilenden daha uzun sürüyor.

- Su basıncı düşük olabilir. >>> *Makine, gelen su miktarının azalması nedeniyle yıkama kalitesinin düşmesini önlemek için yeterli suyu alıncaya kadar bekler. Bu nedenle yıkama süresi uzar.*
 - Voltaj düşük olabilir. >>> *Voltaj düşük olduğunda yıkama kalitesinin düşmemesi için yıkama süresi uzatılır.*
 - Su girişi sıcaklığı düşük olabilir. >>> *Soğuk mevsimlerde suyun ısıtılması için gereken süre uzar. Ayrıca, yıkama kalitesinin düşmemesi için de yıkama süresi uzatılır.*
 - Durulama sayısı ve / veya durulama suyu miktarı artmış olabilir. >>> *Makine, daha iyi durulama yapması gerektiğinde durulama suyu miktarını artırır ve gerekirse bir durulama adımı daha ekler.*
 - Fazla deterjan kullanılması nedeniyle aşırı köpük oluşmuş ve otomatik köpük söndürme sistemi devreye girmiş olabilir. >>> *Önerilen miktarda deterjan kullanın.*
- i** Çamaşırlar makine içinde iyi dağılmadığı zaman, makine, kendisine ve çevresine zarar vermemek için sıkma adımına geçmez. Çamaşırları düzeltip tekrar sıkma yaptırın.

Program süresi geri saymıyor. (Ekranlı modellerde)

- Su alırken zamanlayıcı durabilir. >>> *Makine, yeterince su alıncaya kadar süre göstergesi geri saymaz. Alınan su miktarı azaldığında yıkama kalitesinin düşmemesi için makine, suyunu tamamlayana kadar bekler. Süre göstergesi daha sonra geri saymaya devam eder.*
 - Isıtma adımıyla zamanlayıcı durabilir. >>> *Makine, seçili sıcaklığa ulaşana kadar süre göstergesi geri saymaz.*
 - Sıkma adımıyla zamanlayıcı durabilir. >>> *Makinenin içindeki çamaşırların dengesiz dağılımı nedeniyle otomatik dengesiz yük algılama sistemi devreye girmiş olabilir.*
- i** Çamaşırlar makine içinde iyi dağılmadığı zaman, makine, kendisine ve çevresine zarar vermemek için sıkma adımına geçmez. Çamaşırları düzeltip tekrar sıkma yaptırın.

Program süresi geri saymıyor.

- Çamaşır, makinede dengesizlik yaratmış olabilir. >>> *Makinenin içindeki çamaşırların dengesiz dağılımı nedeniyle, otomatik dengesiz yük algılama sistemi devreye girmiş olabilir.*
- i** Çamaşırlar makine içinde iyi dağılmadığı zaman, makine, kendisine ve çevresine zarar vermemek için sıkma adımına geçmez. Çamaşırları düzeltip tekrar sıkma yaptırın.

Makine sıkma adımına geçmiyor

- Çamaşır, makinede dengesizlik yaratmış olabilir. >>> *Makinenin içindeki çamaşırların dengesiz dağılmış olması nedeniyle, otomatik dengesiz yük algılama sistemi devreye girmiş olabilir.*
- **i** Çamaşırlar makine içinde iyi dağılmadığı zaman, makine, kendisine ve çevresine zarar vermemek için sıkma adımına geçmez. Çamaşırları düzeltip tekrar sıkma yaptırın.
- Makine içindeki su tahliye edilemediği için sıkma yapmamış olabilir. >>> *Filtre ve tahliye hortumunu kontrol edin.*
- Fazla deterjan kullanılması nedeniyle aşırı köpük oluşmuş ve otomatik köpük sönmüleme sistemi devreye girmiş olabilir. >>> *Önerilen miktarda deterjan kullanın.*

Yıkama performansı kötü: Grileşme var.

- Uzun süre, yetersiz miktarda deterjan kullanılmış olabilir. >>> *Su sertliğine ve çamaşıra göre önerilen miktarda deterjan kullanın.*
- Uzun süre, düşük ısıda yıkama yapılmış olabilir. >>> *Yıkanan kumaşa uygun sıcaklığı seçin.*
- Sert sularda, yeterli deterjan kullanılmamış olabilir. >>> *Su sertse, yeterli miktarda deterjan kullanılmaması çamaşır üzerindeki kirin çamaşıra yapışmasına ve çamaşırda zamanla grileşmeye neden olur. Grileşme oluştuktan sonra gidermek zordur. Su sertliğine ve çamaşıra göre önerilen miktarda deterjan kullanın.*
- Çok miktarda deterjan kullanılmış olabilir. >>> *Su sertliğine ve çamaşıra göre önerilen miktarda deterjan kullanın.*
- Düzenli kazan temizliği uygulanmamış olabilir. >>> *Kazanı düzenli olarak temizleyin. Bu işlem için bkz. "Yükleme kapağı ve kazanın temizlenmesi".*

Yıkama performansı kötü: Lekeler çıkmadı veya çamaşırlar beyazlaşmadı.

- Yeterli miktarda deterjan kullanılmamış olabilir. >>> *Çamaşıra uygun türde ve önerilen miktarda deterjan kullanın.*
- Aşırı çamaşır yüklenmiş olabilir. >>> *Makineyi aşırı yüklemeyin. "Program ve Tüketim tablosu"nda tavsiye edilen miktarda çamaşır yükleyin.*
- Yanlış program ve sıcaklık seçilmiş olabilir. >>> *Yıkanan kumaşa uygun olan program ve sıcaklığı seçin.*
- Hatalı deterjan kullanılmış olabilir. >>> *Makineye uygun, orijinal deterjan kullanın.*
- Deterjan hatalı gözde olabilir. >>> *Deterjanı doğru göze koyun. Çamaşır suyuyla deterjanı birbirine karıştırmayın.*
- Düzenli kazan temizliği uygulanmamış olabilir. >>> *Kazanı düzenli olarak temizleyin. Bu işlem için bkz. "Yükleme kapağı ve kazanın temizlenmesi".*

Yıkama performansı kötü: Çamaşırlarda yağlı lekeler oluştu.

- Düzenli kazan temizliği uygulanmamış olabilir. >>> *Kazanı düzenli olarak temizleyin. Bu işlem için bkz. "Yükleme kapağı ve kazanın temizlenmesi".*

Yıkama performansı kötü: Çamaşırlar kötü kokuyor.

- Devamlı düşük sıcaklıkta ve / veya kısa programlarda yıkama nedeniyle, kazanda koku ve bakteri tabakaları oluşabilir. >>> *Deterjan çekmecesini ve makinenin kapağını her yıkamadan sonra aralık bırakın. Böylece içerde bakteriler için elverişli, nemli bir ortam oluşmamış olur.*
- Düzenli kazan temizliği uygulanmamış olabilir. >>> *Kazanı düzenli olarak temizleyin. Bu işlem için bkz. "Yükleme kapağı ve kazanın temizlenmesi".*

Çamaşırların rengi soldu.

- Aşırı miktarda çamaşır yüklenmiş olabilir. >>> *Makineyi aşırı yüklemeyin.*
- Kullanılan deterjan nemlenmiş olabilir. >>> *Deterjanları nemsiz bir ortamda, kapalı olarak saklayın ve aşırı sığağa maruz bırakmayın.*
- Yüksek bir sıcaklık derecesi seçilmiş olabilir. >>> *Çamaşırların türüne ve kirine uygun bir program ve sıcaklık seçin.*
- Düzenli kazan temizliği uygulanmamış olabilir. >>> *Kazanı düzenli olarak temizleyin. Bu işlem için bkz. "Yükleme kapağı ve kazanın temizlenmesi".*

İyi durulamıyor.

- Kullanılan deterjanın miktarı, markası veya saklama koşulları uygun değildir. >>> *Çamaşır makinesine ve çamaşırlarınıza uygun bir deterjan kullanın. Deterjanları nemsiz bir ortamda, kapalı olarak saklayın ve aşırı sığağa maruz bırakmayın.*
- Deterjan yanlış göze konmuş olabilir. >>> *Ön Yıkama seçilmediği halde ön yıkama gözüne deterjan konursa, makine bu deterjanı durulama ya da yumuşatıcı adımında alabilir. Deterjanı doğru göze koyun.*
- Pompa filtresi tıkalı olabilir. >>> *Filtreyi kontrol edin.*
- Tahliye hortumu kıvrılmış olabilir. >>> *Tahliye hortumunu kontrol edin.*

Çamaşırlar yıkandıktan sonra sertleşti.

- Yeterli miktarda deterjan kullanılmamış olabilir. >>> *Su sertliğine uygun miktarda deterjan kullanılmaması, zamanla çamaşırların sertleşmesine neden olur. Su sertliğine uygun miktarda deterjan kullanın.*
- Deterjan yanlış göze konmuş olabilir. >>> *Ön Yıkama seçilmediği halde ön yıkama gözüne deterjan konursa, makine bu deterjanı durulama ya da yumuşatıcı adımında alabilir. Deterjanı doğru göze koyun.*
- Deterjanla yumuşatıcı karışmış olabilir. >>> *Yumuşatıcıyı deterjanla karıştırmayın. Çekmeceyi sıcak suyla yıkayıp temizleyin.*
- Düzenli kazan temizliği uygulanmamış olabilir. >>> *Kazanı düzenli olarak temizleyin. Bu işlem için bkz. "Yükleme kapağı ve kazanın temizlenmesi".*

Çamaşırlar yumuşatıcı kokmuyor.

- Deterjan yanlış göze konmuş olabilir >>> *Ön Yıkama seçilmediği halde ön yıkama gözüne deterjan konursa makine, bu deterjanı durulama ya da yumuşatıcı adımında alabilir. Çekmeceyi sıcak suyla yıkayıp temizleyin. Deterjanı doğru göze koyun.*
- Deterjanla yumuşatıcı karışmış olabilir. >>> *Yumuşatıcıyı deterjanla karıştırmayın. Çekmeceyi sıcak suyla yıkayıp temizleyin.*
- Düzenli kazan temizliği uygulanmamış olabilir. >>> *Kazanı düzenli olarak temizleyin. Bu işlem için bkz. "Yükleme kapağı ve kazanın temizlenmesi".*

Çekmece de deterjan kalıntısı var.

- Deterjan, çekmece ıslakken konulmuş olabilir. >>> *Deterjan koymadan önce çekmeceyi kurulaşın.*
- Deterjan nemlenmiş olabilir. >>> *Deterjanları nemsiz bir ortamda, kapalı olarak saklayın ve aşırı ısıcağı maruz bırakmayın.*
- Şu basıncı düşük olabilir. >>> *Su basıncını kontrol edin.*
- Ön yıkama suyunu alırken ana yıkama gözündeki deterjan ıslanmış olabilir. Deterjan gözünün deliklerinde tıkanıklık olabilir. >>> *Delikleri kontrol edip tıkanıklık varsa temizleyin.*
- Deterjan gözü vanalarında sorun olabilir. >>> *Yetkili Servisi arayın.*
- Deterjanla yumuşatıcı karışmış olabilir. >>> *Yumuşatıcıyı deterjanla karıştırmayın. Çekmeceyi sıcak suyla yıkayıp temizleyin.*
- Düzenli kazan temizliğı uygulanmamış olabilir. >>> *Kazanı düzenli olarak temizleyin. Bu işlem için bkz. "Yükleme kapağı ve kazanın temizlenmesi".*

Çamaşırda deterjan kalıntısı var.

- Aşırı miktarda çamaşır yüklenmiş olabilir. >>> *Makineyi aşırı yüklemeyin.*
- Yanlış program ve sıcaklık seçilmiş olabilir. >>> *Yıkanan kumaşa uygun program ve sıcaklığı seçin.*
- Yanlış deterjan kullanılmış olabilir. >>> *Yıkanan kumaşa uygun deterjan seçin.*
- Düzenli kazan temizliğı uygulanmamış olabilir. >>> *Kazanı düzenli olarak temizleyin. Bu işlem için bkz. "Yükleme kapağı ve kazanın temizlenmesi".*

Makinede çok miktarda köpük oluşuyor.

- Çamaşır makinesine uygun olmayan deterjanlar kullanılıyor olabilir. >>> *Çamaşır makinesine uygun deterjanlar kullanın.*
- Aşırı miktarda deterjan kullanılmış olabilir. >>> *Yalnızca gerektiğı kadar deterjan kullanın.*
- Deterjan kötü koşullarda saklanmış olabilir. >>> *Deterjanı nemsiz ortamda, kapalı olarak saklayın. Aşırı sıcak ortamlarda saklamayın.*
- Tül gibi delikli çamaşır yapıları nedeniyle çok köpürür. >>> *Bu tür çamaşır için az miktarda deterjan kullanın.*
- Yanlış göze deterjan konulmuş olabilir. >>> *Deterjanı doğru göze koyun.*
- Makine, yumuşatıcıyı erken alıyor olabilir. >>> *Vanalarda veya deterjan çekmesinde sorun olabilir. Yetkili Servisi arayın.*
- Düzenli kazan temizliğı uygulanmamış olabilir. >>> *Kazanı düzenli olarak temizleyin. Bu işlem için bkz. "Yükleme kapağı ve kazanın temizlenmesi".*

Deterjan çekmesinden dışarı köpük taşıyor.

- Çok fazla deterjan kullanılmış olabilir. >>> *1 çorba kaşığı yumuşatıcı ile ½ lt suyu karıştırıp deterjan çekmesinin ana yıkama gözüne boşaltın.*

i Makineye "Program ve Tüketim tablosu"nda yer alan program ve azami yüklere uygun miktarda deterjan koyun. Ekstra kimyasal kullandığınızda (leke çıkarıcılar, çamaşır suyu vb.), deterjan miktarını azaltın.

Program sonunda çamaşırda ıslak kalıyor

- Fazla deterjan kullanılması nedeniyle aşırı köpük oluşmuş ve otomatik köpük söndürme sistemi devreye girmiş olabilir. >>> *Önerilen miktarda deterjan kullanın.*
- i** Çamaşırda makine içinde iyi dağılmadığı zaman, makine, kendisine ve çevresine zarar vermemek için sıkma adımına geçmez. Çamaşırda düzeltip tekrar sıkma yapın.

Makine çalışmıyor. Ekranda hiçbir şey görünmüyor.

Fiş prize takılı olmayabilir. >>> *Fişi kontrol edip prize takın.*

Sigorta arızalı olabilir. >>> *Sigortayı kontrol edin ve gerekirse ehliyetli bir elektrikçiye deęiřtirin.*

Elektrik kesik olabilir. >>> *Elektrięi kontrol edin.*

Açma / Kapama tuřuna basılmamıř olabilir. >>> *Açma / Kapama tuřuna basın.*

Programı seętikten ve Başla / Bekle / İptal tuřuna basıldıęında makine çalışmıyor.

Yükleme kapaęı kapanmamıř olabilir. >>> *Yükleme kapaęını kapatın.*

Program Gösterge sembolleri arasındaki Durulama sembolü yanıp sönüyor.
(Makinenizin modeline baęlı olarak su kesik sembolü de yanıyor olabilir)

Su kesik olabilir. >>> *Suyun kesik olmadıęından emin olduktan sonra Başla / Beklet / İptal tuřuna basarak makinenizi tekrar çalıştırabilirsiniz.*

 Bu bölümdeki talimatları uygulamanıza raęmen sorunu gideremezseniz ürünü satın aldıęınız bayi ya da Yetkili Servise başvurun. Çalışmayan ürünü kendiniz onarmayı asla denemeyin.

8 Tüketici hizmetleri

Değerli Müşterimiz,

Sizlere iyi ürünün yanında iyi bir hizmet vermenin ne kadar önemli olduğunu biliyoruz. Bu nedenle geniş kapsamlı hizmetlerimize her gün bir yenisini ekliyoruz.

Yetkili Servislerimiz, haftanın 7 günü 09:00-22:00 saatleri arasında hizmet vermeye başladı. Aşağıdaki numarayı arayarak Arçelik Çağrı Merkezine başvurabilir ve ihtiyacınıza uygun hizmeti talep edebilirsiniz.

Arçelik Çağrı Merkezi

444 0 888

(Sabit telefonlardan veya cep telefonlarından alan kodu çevirmeden arayın*)

* Sabit telefonlardan yapılan aramalarda şehir içi arama tarifi, cep telefonu ile yapılan aramalarda ise GSM-GSM tarifi üzerinden ücretlendirme yapılmaktadır.

Çağrı Merkezimize ayrıca www.arcelik.com adresindeki Tüketici Hizmetleri bölümünde bulunan formu doldurarak, 0216 585 8 888 nolu telefonu arayarak ya da 0216 423 23 53 nolu telefona faks çekerek de ulaşabilirsiniz. Yazılı başvurular için adresimiz: Çağrı Merkezi, Ankara Asfaltı Yanı, 34950 Tuzla / İSTANBUL

Aşağıdaki önerilere uymanızı rica ederiz:

1. Ürünü aldığınızda Garanti Belgesini Yetkili Satıcınıza onaylatın.
2. Ürünü kullanma kılavuzu esaslarına göre kullanın.
3. Ürünle ilgili hizmet talebiniz olduğunda yukarıdaki telefon numaralarından Çağrı Merkezimize başvurun.
4. Hizmet için gelen teknisyene teknisyen kimlik kartını sorun.
5. İşiniz bittiğinde servis teknisyeninden HİZMET FİŞİ istemeyi unutmayın. Alacağınız Hizmet Fişi, ilerde üründe meydana gelebilecek herhangi bir sorunda size yarar sağlayacaktır.
6. Kullanım ömrü 10 yıldır. Bu, ürünün tanımlandığı şekilde çalışabilmesi için gerekli yedek parçaları bulundurma süresidir.



*Garanti ile ilgili olarak
müşterinin dikkat etmesi
gereken hususlar*

Arçelik tarafından verilen bu garanti, Çamaşır Makinesi'nin normalin dışında kullanılmasından doğacak arızaların giderilmesini kapsamadığı gibi, aşağıdaki durumlar da garanti dışıdır:

- 1. Kullanma hatalarından meydana gelen hasar ve arızalar,*
- 2. Ürünün müşteriye tesliminden sonraki yükleme, boşaltma ve taşıma sırasında oluşan hasar ve arızalar,*
- 3. Voltaj düşüklüğü veya fazlalığı; hatalı elektrik tesisatı; ürünü etiketinde yazılı voltajdan farklı voltajda kullanma nedenlerinden meydana gelecek hasar ve arızalar,*
- 4. Yangın ve yıldırım düşmesi ile meydana gelecek arızalar ve hasarlar.*
- 5. Ürünün kullanma kılavuzlarında yer alan hususlara aykırı kullanılmasından kaynaklanan arızalar.*

Yukarıda belirtilen arızaların giderilmesi ücret karşılığında yapılır.

Ürünün kullanım yerine montajı ve nakliyesi ürün fiyatına dahil değildir.

Garanti belgesinin tekemmül ettirilerek tüketiciye verilmesi sorumluluğu, tüketicinin malı satın aldığı satıcı, bayi, acenta ya da temsilciliklere aittir. Garanti belgesi üzerinde tahrifat yapıldığı, ürün üzerindeki orijinal seri numarası kaldırıldığı veya tahrif edildiği takdirde bu garanti geçersizdir.

Ürününüzün CE uygunluk değerlendirmesi Arçelik A.Ş. tesislerinde yapılmıştır.

Ürününüz Arçelik A.Ş. İstanbul tesislerinde üretilmiştir.

*Arçelik A.Ş. Çamaşır Makinesi İşletmesi
Ankara Asfaltı Üzeri 34950 Tuzla-İstanbul*

Çağrı Merkezi
444 0 888

Diğer Numara
0216 585 8 888

ARÇELİK A.Ş. Tuzla 34950 İstanbul
Tel.:(0-216) 585 85 85 Fax: (0-216) 585 80 80



ARÇELİK Çamaşır Makinesi'nin, kullanma kılavuzunda gösterildiği şekilde kullanılması ve Arçelik'in yetkili kıldığı Servis elemanları dışındaki şahıslar tarafından bakım, onarım veya başka bir nedenle müdahale edilmemiş olması şartıyla, bütün parçaları dahil olmak üzere tamamı malzeme, işçilik ve üretim hatalarına karşı ürünün teslim tarihinden itibaren 3 (ÜÇ) YIL SÜRE İLE GARANTİ EDİLMİŞTİR. Garanti kapsamı içinde gerek malzeme ve işçilik, gerekse montaj hatalarından dolayı arızalanması halinde yapılan işlemler için, işçilik masrafı, değiştirilen parça bedeli ya da başka bir ad altında hiçbir ücret talep edilmeyecektir. Garanti süresi içinde yapılacak onarımlarda geçen süre, garanti süresine ilave edilir. Tamir süresi 30 iş günüdür. Bu süre manulün yetkili servis atölyelerimize, yetkili servis atölyelerimizin bulunmaması durumunda Yetkili Satıcılarımıza veya Firmamıza bildirdiği tarihten itibaren başlar. Ürünün arızasının 15 iş günü içerisinde giderilememesi halinde Arçelik A. Ş. ürünün tamiri tamamlanuncaya kadar, benzer özelliklere sahip başka bir ürünü, müşterinin kullanımına tahsis edecektir.

Arızanın giderilmesi konusunda uygulanacak teknik yöntemlerin tespiti ile değiştirilecek parçaların saptanması tamamen firmamıza aittir. Arızanın giderilmesi ürünün bulunduğu yerde veya Yetkili Servis atölyelerinde yapılabilir. Müşterimizin buna onayı şarttır.

Ancak;

Tüketicinin onarım hakkını kullanmasına rağmen malın;

-Tüketicide teslim edildiği tarihten itibaren, belirlenen garanti süresi içinde kalmak kaydıyla, bir yıl içerisinde; aynı arızanın ikiden fazla tekrarlanması veya farklı arızaların dörtten fazla meydana gelmesi veya belirlenen garanti süresi içerisinde farklı arızaların toplamının altıdan fazla olması unsurlarının yanı sıra, bu arızaların maldan yararlanamamayı sürekli kılması,

-Tamiri için gereken azami sürenin aşılması

-Firmanın servis istasyonunun, servis istasyonunun mevcut olmaması halinde sırayla satıcı, bayii, acentesi temsilciliği ithalatçısı veya imalatçı-üreticisinden birisinin düzenleyeceği raporla arızanın tamirini mümkün bulunmadığının belirlenmesi, durumlarında tüketici malın ücretsiz değiştirilmesini, bedel iadesi veya ayıp oranda bedel indirimi talep edebilir.

Garanti belgesi ile ilgili olarak çıkabilecek sorunlar için Sanayi ve Ticaret Bakanlığı, Tüketicinin ve Rekabetin Korunması Genel Müdürlüğü'ne başvurulabilir. Bu Garanti Belgesi'nin kullanılmasına 4077 sayılı Tüketicinin Korunması Hakkında Kanun ile bu Kanun'a dayanılarak yürürlüğe konulan Garanti Belgesi Uygulama Esaslarına Dair Tebliğ uyarınca, T.C. Sanayi ve Ticaret Bakanlığı, Tüketicinin ve Rekabetin Korunması Genel Müdürlüğü tarafından izin verilmiştir.

ARÇELİK A.Ş.

GENEL MÜDÜR

GENEL MÜDÜR YRD.

Seri No:

Tip:

Teslim Tarihi, Yeri:

Fatura Tarihi, No:

Satıcı Firma Ünvanı:

Adres:

Tel-Faks:

Satıcı Firma (Kaşe ve İmza):