

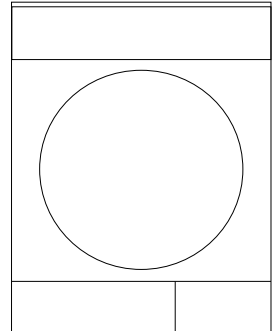

Çamaşır Kurutma Makinesi Kullanma Kılavuzu

3887 KT



Döküman Numarası
2960310882_KM/27-02-14,(8/30)

Lütfen önce bu kılavuzu okuyun!

Değerli Müşterimiz,

Grundig ürününü tercih ettiğiniz için teşekkür ederiz. Yüksek kalite ve teknoloji ile üretilmiş olan ürününüzün size en iyi verimi sunmasını istiyoruz. Bunun için, bu kılavuzun tamamını ve verilen diğer belgeleri ürünü kullanmadan önce dikkatle okuyun ve bir başvuru kaynağı olarak saklayın. Ürünü başka birisine vererseniz, kullanma kılavuzunu da birlikte verin. Kullanma kılavuzunda belirtilen tüm bilgi ve uyarıları dikkate alarak talimatlara uyun.

Bu kullanma kılavuzunu kapak sayfasında belirtilen modeller için kullanın.

Semboller ve açıklamaları

Kullanma kılavuzunda şu semboller yer almaktadır:

	Önemli bilgiler veya kullanımla ilgili faydalı ipuçları.
	Can ve mal açısından tehlikeli durumlara karşı uyarı.
	Elektrik çarpmasına karşı uyarı.
	Sıcak yüzeylere karşı uyarı.
	Yangın tehlikesine karşı uyarı.
	Ürünün ambalajı, Ulusal Çevre Mevzuatımız gereği geri dönüştürülebilir malzemelerden üretilmiştir.

Ambalaj atığını evsel veya diğer atıklarla birlikte atmayın, yerel otoritenin belirttiği ambalaj toplama noktalarına atın.



Bu ürün, çevreye saygılı modern tesislerde doğaya zarar vermeden üretilmiştir.



İÇİNDEKİLER

1 Önemli güvenlik ve çevre talimatları 4

1.1 Genel güvenlik	4
1.1.1 Elektrik güvenliği	5
1.1.2 Ürün güvenliği	6
1.2 Çamaşır makinesi üzerine kurulum	8
1.3 Kullanım amacı	9
1.4 Çocuk güvenliği	9
1.5 AEEE Yönetmeliğine uyum ve atık ürünün elden çıkarılması güvenliği	10
1.6 Ambalaj bilgisi	10

1.7 Teknik özellikler	112
---------------------------------	-----

Çamaşır kurutma makineniz 12

2.1 Genel görünüm	12
2.2 Teslimat kapsamı	13

3 Kurulum 14

3.1 Kurulum için doğru yer	14
3.2 Nakliye emniyet grubunun çıkarılması	14
3.3 Tezgah altı kurulum	14
3.4 Su giderine bağlanması	15
3.5 Ayakların ayarlanması	15
3.6 Elektrik bağlantısı	16
3.7 Kurutma makinesinin taşınması	16
3.8 Sesle ilgili uyarılar	16

4 Ön hazırlık 17

4.1 Kurutma makinesinde kurutulması uygun çamaşır	17
4.2 Kurutma makinesinde kurutulması uygun olmayan çamaşır	17
4.3 Kurutulacak çamaşırın hazırlanması	17
4.4 Enerji tasarrufu için yapılması gerekenler	17
4.5 Doğru yük kapasitesi	18

5 Program seçimi ve kurutma makinesinin çalıştırılması 19

5.1 Kontrol paneli	19
5.2 Ekran sembolleri	19
5.3 Kurutma makinesinin hazırlanması	20
5.4 Program seçimi	20
5.5 Program seçimi ve tüketim tablosu	21

5.6 Yardımcı fonksiyonlar	23
5.7 Uyarı sembolleri	26
5.8 Programın başlatılması	27
5.9 Program ilerleme durumu	27
5.10 Çocuk Kilidi	27
5.11 Programın başlatıldıktan sonra değiştirilmesi	27
5.12 Programın iptal edilmesi	28
5.13 Program sonu	28

6 Bakım ve temizlik 29

6.1 Lif Filtresi / Yükleme Kapağı İç Yüzeyi Temizliği	29
6.2 Sensörün temizlenmesi	30
6.3 Su tankının boşaltılması	30
6.4 Filtre çekmecesi temizlenmesi	31
6.5 Evaporatörün temizlenmesi	32

7 Sorun giderme 33

8 Tüketici hizmetleri 35

1 Önemli güvenlik ve çevre talimatları

Bu bölümde, yaralanma ya da maddi hasar tehlikelerini önlemeye yardımcı olacak güvenlik talimatları yer almaktadır. Bu talimatlara uyulmaması halinde her türlü garanti geçersiz hale gelir.

1.1 Genel güvenlik

- Kurutma makinesi, ürünün güvenli bir şekilde kullanımı ve tehlikeleri hakkında nezaret edildikleri veya eğitim verildikleri sürece 8 yaş ve üstü çocuklar ile fiziksel, duyuşsal veya zihinsel yetenekleri tam gelişmemiş veya tecrübe ve bilgi eksiğı bulunan insanlar tarafından kullanılabilir. Çocuklar cihaz ile oynamamalıdır. Temizleme ve kullanıcı bakım işlemleri kendilerine nezaret eden biri olmadığı sürece çocuklar tarafından gerçekleştirilmemelidir.
- Ayarlı ayaklar çıkartılmamalıdır. **(Bkz.2.1 Genel görünüm)** Kurutma makinesi ile zemin arasındaki boşluk; halı, tahta ve bant gibi malzemelerle azaltılmamalıdır. Bu durum kurutma makinesinin arızalanmasına neden olabilir.
- Kurulum ve tamir işlemlerini her zaman **Yetkili Servise** yaptırın. Yetkili olmayan kişiler tarafından yapılan işlemler nedeniyle doğabilecek zararlardan üretici firma sorumlu tutulamaz.
- Kurutma makinesini üzerine su püskürterek veya su dökerek kesinlikle yıkamayın! Elektrik çarpma tehlikesi vardır!

Önemli güvenlik ve çevre talimatları

1.1.1 Elektrik güvenliği



Kurulum sırasında elektrik bağlantısı yapılırken elektrik güvenliği talimatları dikkate alınmalıdır.

- Kurutma makinesini tip etiketinde belirtilen değerde bir sigorta tarafından korunan topraklı bir prize bağlayın. **(Bkz.2.1 Genel görünüm)**
Topraklama tesisatını ehliyetli bir elektrikçiye yaptırın. Kurutma makinesinin, yerel yönetmeliklere uygun topraklama yapılmadan kullanılması halinde ortaya çıkacak zararlardan firmamız sorumlu olmayacaktır.
- Voltaj ve izin verilen sigorta koruması tip etiketinde belirtilmiştir. **(Bkz.2.1 Genel görünüm)**
- Tip etiketinde belirtilen voltaj, şebeke voltajınıza eş değer olmalıdır. **(Bkz.2.1 Genel görünüm)**
- Kurutma makinesi kullanımda değilse fişini prizden çekin.
- Kurulum, bakım, temizlik ve tamir işlemleri sırasında kurutma makinesinin fişini prizden çekin.
- Fişe ıslak ellerle dokunmayın! Fişi çekmek için kablosundan tutmayın, her zaman fişi tutarak çekin.
- Yangın veya elektrik çarpması riskini azaltmak açısından, kurutma makinesini şebeke elektriğine bağlamak için uzatma kabloları, çoklu prizler veya adaptör kullanmayın.
- Elektrik kablosunun fişi kurulumdan sonra kolay erişilebilir olmalıdır.



Hasar görmüş şebeke kablosu Yetkili Servis'e bildirilerek değiştirilmelidir.



Kurutma makinesi arızalı ise yetkili servis tarafından onarılmadan çalıştırılmamalıdır! Elektrik çarpması tehlikesi vardır!

Önemli güvenlik ve çevre talimatları

1.1.2 Ürün güvenliği



Yangın tehlikesi nedeniyle dikkat edilmesi gereken hususlar :

Yangın tehlikesi nedeniyle aşağıda sıralanan çamaşırlar veya eşyalar kurutma makinesinde kurutulmamalıdır.

- Yıkanmamış çamaşırlar
- Sıvı yağ, aseton, alkol, benzin, gazyağı, leke çıkarıcı, turpentin, balmumu veya balmumu çıkarıcılarıyla kirlenmiş çamaşırlar, kurutma makinesinde kurutulmadan önce, sıcak suda bol deterjanla yıkanmalıdır.

Bu nedenle özellikle yukarıda belirtilen kirleri içeren çamaşırların çok iyi yıkanmış olmaları gerekir, bunun için yeterli miktarda deterjan kullanın ve yüksek bir yıkama ısısı seçin.



Yangın tehlikesi nedeniyle aşağıda sıralanan çamaşırlar veya eşyalar kurutma makinesinde asla kurutulmamalıdır:

- Lastik köpük (lateks köpük), duş boneleri, su geçirmez tekstil ürünleri, kauçuk destekli maddeler, lastik köpük pedlerle desteklenmiş giysiler ya da yastıklar.
- Sanayi kimyasallarıyla temizlenmiş giysiler.

Çakmak, kibrit, bozuk para, metal parça, iğne vb. eşyalar kurutma makinenizin tambur grubuna zarar verebilir yada fonksiyonel çalışma problemine yol açabilir. Bu yüzden kurutma makinenize yükleyeceğiniz tüm çamaşırlarınızı kontrol edin.

Kurutma makinenizi kurutma programı bitmeden önce durdurmayın. Bunu yapmak zorundaysanız tüm çamaşırları hızlıca çıkartıp ısılarının hemen yayılması için bir yere serin.



İyi yıkanmamış çamaşırların kendi kendine tutuşma ve hatta kurutma bittikten sonra bile tutuşma olasılığı vardır.

Önemli güvenlik ve çevre talimatları

- Çıplak ateş de dahil olmak üzere diğer yakıt türleriyle çalışan cihazlardan çıkan gazların geri teperek odaya dolmasını önlemek için yeterli havalandırma sağlayın.



Metal desteklere sahip iç çamaşırları kurutma makinesinde kurutulmamalıdır. Bu metal destekler kurutma esnasında gevşeyerek koparsa, kurutma makinesinde hasara yol açabilir.



Yumuşatıcı veya benzeri ürünleri, üreticilerinin talimatlarına göre kullanın.



Her yüklemenden önce veya sonra lif filtresini temizleyin. Kurutma makinesini lif filtresi olmadan kesinlikle kullanmayın.

- Kurutma makinesini kendi başınıza onarmayı kesinlikle denemeyin. Anladığınız veya yerine getirme becerilerine sahip olduğunuz herhangi bir onarım veya parça değişikliği işlemi kullanıcı bakım talimatlarında ya da yayınlanmış kullanıcı onarım talimatlarında açıkça önerilmediği sürece yapmaya kalkışmayın. Aksi takdirde kendinizin ve başkalarının hayatını tehlikeye atarsınız.
- Kurutma makinenizin kurulumunun yapılacağı alanda yükleme kapağının açılmasına engel olacak kilitlenebilir, sürgülü veya menteşeli kapı bulunmamalıdır.
- Kurutma makinenizi ev kullanım alanlarına kurun. (Banyo, kapalı balkon, garaj ve benzeri alanlar)
- Ev hayvanlarının kurutma makinesinin içine girmemesine dikkat edin. Kullanımdan önce kurutma makinesinin içini kontrol edin.
- Kurutma makinenizin yükleme kapağı açıkken yükleme kapağına yaslanmayın, kurutma makinesi devrilebilir.

Önemli güvenlik ve çevre talimatları

1.2 Çamaşır makinesi üzerine kurulum

- Çamaşır kurutma makinesinin çamaşır makinesi üzerinde kullanımı için, iki makine arasında sabitleme parçası kullanılmalıdır. Sabitleme parçasının Yetkili Servis tarafından monte edilmesi gerekir.
- Kurutma makinesi, çamaşır makinesinin üzerine yerleştirildiğinde toplam ağırlıkları –dolu halde– yaklaşık 180 kilogramı bulur. Ürünleri yeterli yük taşıma kapasitesine sahip sağlam bir zemin üzerine yerleştirin!



Çamaşır makinesi, kurutma makinesinin üzerine yerleştirilemez. Çamaşır makinesi üzerine kurulum sırasında yukarıdaki uyarılara dikkat edin.

Çamaşır Makinesi ve Kurutma Makinesi için uygun Kurulum Tablosu

Kurutma Makinesi derinliği	Çamaşır Makinesi derinliği						
	62cm	60 cm	54 cm	50 cm	49 cm	45 cm	40 cm
54 cm	Kurulabilir	Kurulabilir	Kurulabilir	Kurulabilir	Kurulabilir	Kurulabilir	Kurulamaz
60 cm	Kurulabilir	Kurulabilir	Kurulabilir	Kurulabilir	Kurulabilir	Kurulamaz	Kurulamaz

Önemli güvenlik ve çevre talimatları

1.3 Kullanım amacı

- Kurutma makinesi evde kullanılmak üzere tasarlanmıştır. Ticari amaçlı kullanıma uygun değildir ve amacının dışında kullanılmamalıdır.
- Yalnızca uygun işarete sahip tekstil ürünlerinin kurutulması için kullanın.
- Üretici, hatalı kullanım veya taşıma nedeniyle oluşan herhangi bir zarardan dolayı sorumluluk kabul etmez.
- Satın almış olduğunuz kurutma makinesinin kullanım ömrü 10 yıldır. Kurutma makinesinin tanımlandığı şekilde çalışabilmesi için gerekli yedek parçaları bulundurma süresidir.

1.4 Çocuk güvenliği

- Ambalaj malzemeleri çocuklar için tehlikelidir. Ambalaj malzemelerini çocuklardan uzak tutun.
- Elektrikli ürünler çocuklar için tehlikelidir. Ürün çalışırken çocukları üründen uzak tutun. Kurutma makinesi ile oynamalarına izin vermeyin. Çocukların kurutma makinesine müdahale etmesini önlemek için çocuk kilidini kullanın.



Çocuk kilidi kontrol panelinde yer almaktadır. **(Bkz.5.10 Çocuk kilidi)**

- Kurutma makinesinin çalışmadığı zamanlarda bile yükleme kapağını kapalı tutun.

Önemli güvenlik ve çevre talimatları

1.5 AEEE Yönetmeliğine uyum ve atık ürünün elden çıkarılması



Bu ürün, T.C. Çevre ve Şehircilik Bakanlığı tarafından yayımlanan “Atık Elektrikli ve Elektronik Eşyaların Kontrolü Yönetmeliği” nde belirtilen zararlı ve yasaklı maddeleri içermez.AEEE Yönetmeliğine uygundur.

■ Bu ürün, geri dönüşümlü ve tekrar kullanılabilir nitelikteki yüksek kaliteli parça ve malzemelerden üretilmiştir.Bu nedenle, ürünü, hizmet ömrünün sonunda evsel veya diğer atıklarla birlikte atmayın. Elektrikli ve elektronik cihazların geri dönüşümü için bir toplama noktasına götürün. Bu toplama noktalarını bölgenizdeki yerel yönetime sorun. Kullanılmış ürünleri geri kazanıma vererek çevrenin ve doğal kaynakların korunmasına yardımcı olun. Ürünü atmadan önce çocukların güvenliği için elektrik fişini kesin ve kapıda kilit varsa çalışmaz duruma getirin.

1.6 Ambalaj bilgisi

Ürünün ambalajı, Ulusal Mevzuatımız gereği geri dönüştürülebilir malzemelerden üretilmiştir. Ambalaj atığını evsel veya diğer atıklarla birlikte atmayın, yerel otoritenin belirttiği ambalaj toplama noktalarına atın.

Ürün hakkında daha fazla bilgi almak için aşağıdaki web sitesini ziyaret edin.

www.arcelik.com.tr

Önemli güvenlik ve çevre talimatları

1.7 Teknik özellikler

TR	
Yükseklik (min./maks.)	84,6 cm / 86,6 cm*
Genişlik	59,5 cm
Derinlik	59,8 cm
Çamaşır kurutma kapasitesi (maks.)	8 kg**
Net ağırlık (plastik kapak kullanımı)	51 kg
Net ağırlık (cam kapak kullanımı)	53 kg
Gerilim	Tip etiketine bakınız***
Güç	
Ana Model Kodu	

* Min. yükseklik: Ayarlı ayakların kapalı olduğu yükseklik.
Maks.yükseklik: Ayarlı ayakların maksimum açılabilirdiği yükseklik.

** Yıkama öncesi kuru çamaşır ağırlığı.

*** Tip etiketinin kurutma makinesi üzerindeki yeri için **Bkz.2.1 Genel görünüm.**



Kurutma makinesinin kalitesini artırmak için önceden haber vermeksizin teknik özelliklerde değişiklik yapılabilir.



Kılavuzda yer alan şekiller şematik olup, ürünle bire bir uyum içinde olmayabilir.



Kurutma makinesinin üzerinde bulunan işaretlemelerde veya kurutma makinesi ile birlikte verilen diğer basılı dokümanlarda beyan edilen değerler, ilgili standartlara göre laboratuvar ortamında elde edilen değerlerdir. Bu değerler, kurutma makinesinin kullanım ve ortam şartlarına göre değişebilir.

2 amařır kurutma makineniz

2.1 Genel grnm

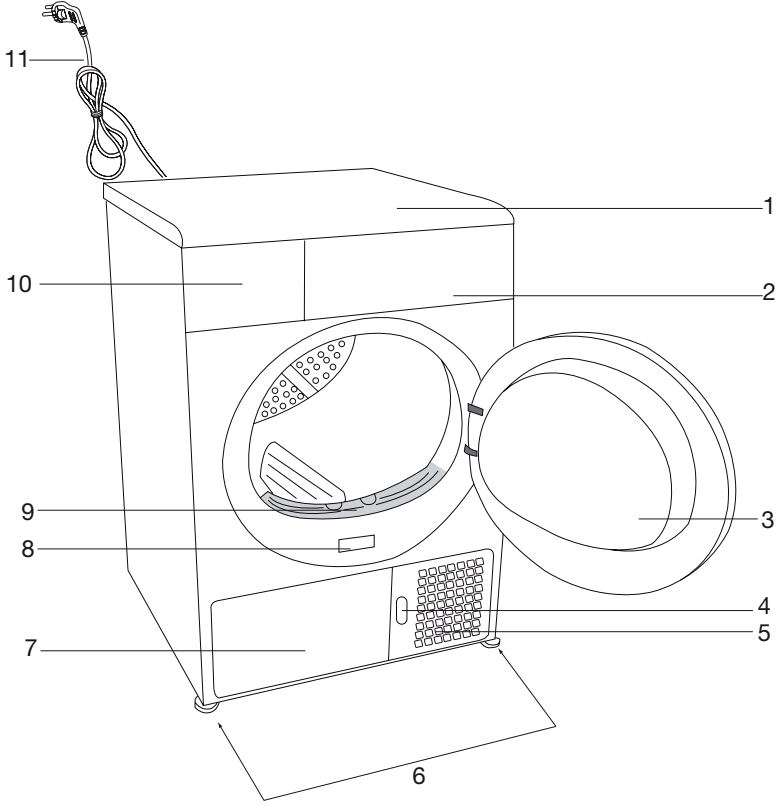

1. st tabla
2. Kontrol paneli
3. Ykleme kapađı
4. Tekmelik ama dđmesi
5. Havalandırma ızgaraları
6. Ayarlanabilir ayaklar
7. Tekmelik
8. Tip etiketi
9. Lif filtresi
10. Su tankı ekmecesesi
11. Elektrik kablosu

2.2 Teslimat kapsamı

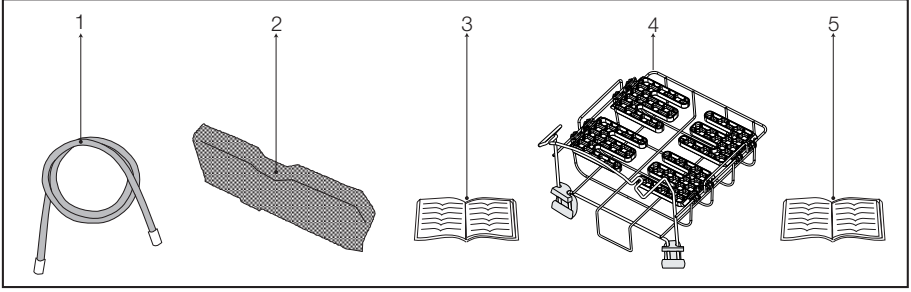



1. Su tahliye hortumu *
2. Filtre çekmecesi yedek süngeri*
3. Kullanma Kılavuzu
4. Kurutma sepeti*
5. Kurutma sepeti kullanma kılavuzu*

*Makinenizin modeline göre makine ile birlikte verilebilir.

3 Kurulum

Kurutma makinesinin kurulumu için size en yakın Yetkili Servise başvurmadan önce, kullanma kılavuzundaki bilgilere bakarak elektrik tesisatı ve su giderinin uygun olmasına dikkat edin.

(Bkz.3.4 Su giderine bağlanması ve 3.6 Elektrik bağlantısı) Uygun değilse ehliyetli bir elektrikçi ve tesisatçı çağırarak gerekli düzenlemeleri yaptırın.

	Kurutma makinesinin yerleştirileceği yerin ve ayrıca elektrik ve atık su tesisatının hazırlanması müşteriye aittir.
	Kurutma makinesini kurmadan önce üründe herhangi bir hasar olup olmadığını kontrol edin. Kurutma makinesi hasarlıysa kurulumunu yaptırmayın. Hasarlı ürünler güvenliğinizi için tehlike oluşturur.
	Kurutma makinenizi çalıştırmadan önce 12 saat bekletin.

3.1 Kurulum için doğru yer

- Kurutma makinesini sabit ve düz bir zemine kurun.
- Kurutma makinesi ağırdır. Tek başınıza hareket ettirmeyin.
- Kurutma makinesini havalandırması iyi olan tozsuz bir ortamda çalıştırın.
- Kurutma makinesi ile zemin arasındaki boşluk; halı, tahta ve bant gibi malzemelerle azaltılmamalıdır.
- Kurutma makinesinin havalandırma ızgaralarının önünü kapatmayın.
- Kurutma makinesinin kurulumunun yapılacağı alanda yüklemeye kapağının açılmasına engel olacak kilitlenebilir, sürgülü veya menteşeli kapı bulunmamalıdır.
- Kurutma makinesi bir kez kurulduktan sonra, bağlantıların sabit kalması gerekir. Kurutma makinesi yerleştirirken arka duvarın herhangi bir yere (musluğa, prize vb.) dayanmamasına dikkat edin.
- Kurutma makinesi mobilyaların kenarlarına en az 1 cm boşluk kalacak şekilde yerleştirin.
- Kurutma makineniz +5°C ile +35°C arasında çalışmaya uygundur. Bu sıcaklık aralığı dışında çalışması durumunda kurutma makinenizin çalışması olumsuz yönde etkilenir ve zarar görür.



Kurutma makinesini elektrik kablosunun üzerine koymayın.

3.2 Nakliye emniyet grubunun çıkarılması



Kurutma makinesinin ilk kullanımından önce nakliye emniyet grubunu çıkarın.

- Yüklemeye kapağını açın.
- Tambur içinde yer alan ve içerisinde strafor parça olan naylonu **XX XX** işaretli bölgeden tutun.
- Naylonu kendinize doğru çekerek nakliye emniyet grubunu çıkarın.

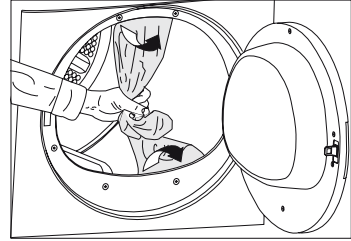

Tambur içerisinde nakliye emniyet grubuna ait herhangi bir parça kalmadığını kontrol edin.

3.3 Tezgah altı kurulum

- Tezgah yüksekliği uygunsa kurutma makineniz tezgah altında kullanılabilir.



Tezgah altı kullanımı sırasında, tezgah altı kurulum parçası olmadan kurutma makinesi kesinlikle çalıştırılmamalıdır. Kurutma makinesine uygun tezgah altı kurulum parçası için Yetkili Servis ile bağlantıya geçin

Kurulum

Kurutma Makinesi Derinlik	60 cm	54 cm
Tezgah altı kurulum parçası stok numarası	2979700200	2973600200

- Tezgah altı kullanımında, kurutma makinesinin yanlarında ve arkasında en az 1 cm boşluk olmalıdır.



Tezgah altına yapılan kurulumdan sonra kurutma süresi uzayabilir.



Hortum bağlantısı yerinden çıkmayacak şekilde yapılmalıdır. Su tahliyesi sırasında hortum yerinden çıkarsa evinizi su basacaktır.



Su tahliye hortumu en fazla 80 cm yüksekliğe takılmalıdır.



Su tahliye hortumunun giderle makine arasında kıvrılmaması, katlanmaması ve üzerine basılmamasına dikkat edilmelidir.

3.5 Ayakların ayarlanması

- Kurutma makinesi daha sessiz ve titreşimsiz çalışabilmesi için ayakları üzerinde düzgün ve dengede durması gerekir. Ayakları ayarlayarak dengeyi sağlayın.
- Kurutma makinesi düz ve sağlam bir şekilde durana kadar ayakları sağa ve sola çevirerek ayarlayın.

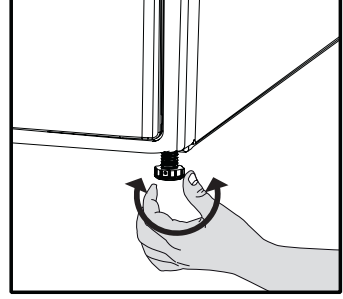

Ayarlanabilir ayakları kesinlikle yerinden sökmeyin.

3.4 Su giderine bağlanması

Yoğuşturucu ünitesi bulunan ürünlerde kurutma sırasında su tankında su birikir. Biriken suyu her kurutmadan sonra boşaltmanız gerekmektedir. Su tankında biriken suyu periyodik olarak boşaltma işlemi yerine, makineyle birlikte verilen su tahliye hortumuyla doğrudan dışarı da verebilirsiniz.

Su tahliye hortumunun bağlanması

- 1-2 Kurutma makinesinin arkasındaki hortumun ucunu bağlı olduğu yerden elle çekerek çıkarın. Hortumu çıkarmak için herhangi bir alet kullanmayın.
- 3 Makineyle birlikte verilen su tahliye hortumunun bir ucunu kurutma makinesindeki hortumu çıkardığınız yere takın.
- 4 Su tahliye hortumunun diğer ucunu doğrudan kirli su giderine ya da lavaboya sabitleyin.

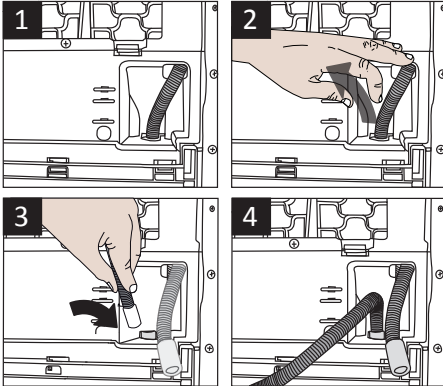

3.6 Elektrik bağlantısı

Kurulum esnasında elektrik bağlantısı ile ilgili uyulması gereken talimatlar için (Bkz.1.1.1Elektrik güvenliği)

3.7 Kurutma makinesinin taşınması

- Kurutma makinesini taşımadan önce, elektrik fişini prizden çekin.
- Kurutma makinesinin içinde kalan suyu tamamen tahliye edin.
- Ürünün direk tahliye bağlantısı yapılmış ise hortum bağlantılarını sökün.



Kurutma makinesini dik olarak taşınması önerilir. Dik olarak taşınmıyorsa, önden bakışa göre sağ tarafa eğilerek taşınması önerilir.

3.8 Sesle ilgili uyarılar



Ürün çalışırken kompresörden zaman zaman metalik bir ses gelmesi normaldir

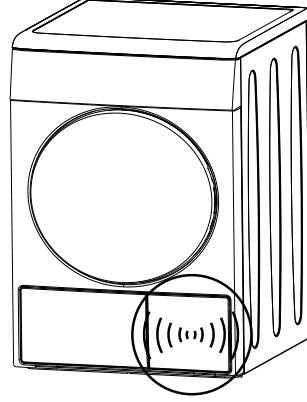

Ürün çalışırken biriken su, pompa vasıtası ile su tankına pompalanır. Bu işlem sırasında üründen pompa sesi gelmesi normaldir

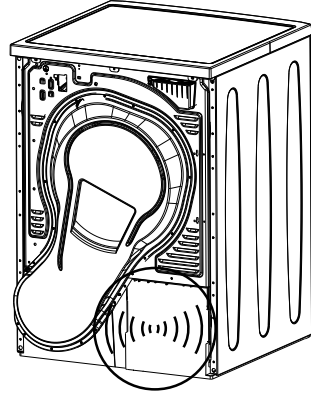

4 Ön hazırlık

4.1 Kurutma makinesinde kurutulması uygun çamaşırlar

- Kurutulacak çamaşırların etiketindeki talimatlara mutlaka uyun. Sadece etiketinde “kurutma makinesinde kurutulabilir” yazan çamaşırları, uygun programları seçerek kurutun.

ÇAMAŞIR KURUTMA SEMBOLLERİ																					
	Kurutma Sembolleri		Kurutucuda kurutulabilir		Ütü İstemez		Hassas / Narin kurutma		Kurutucuda kurutulmaz		Kurutma yapılmaz		Kuru temizleme yapılmaz								
KURUTMA	Kurutma Sembol Ayarları		Herhangi bir sıcaklıkta		Yüksek sıcaklıkta		Orta sıcaklıkta		Düşük sıcaklıkta		Isı olmadan		Asarak kurutun		Sererek kurutun		Islak asarak kurutun		Gölgede sererek kurutun		Kuru temizlemeye verilebilir
			Ütü		Yüksek Sıcaklıkta ütülenir		Orta Sıcaklıkta ütülenir		Düşük Sıcaklıkta ütülenir		Ütülenmez		Buharsız ütülenir								
ÜTÜ	Kuru veya Buharlı	Maksimum ısı			200 °C	150 °C	110 °C	Ütülenmez		Buharsız ütülenir											

4.2 Kurutma makinesinde kurutulması uygun olmayan çamaşırlar



Narin nakış işli kumaşlar, yünlü, ipekli çamaşırlar, hassas ve değerli kumaşlardan üretilmiş çamaşırlar, hava geçirermeyen çamaşırlar ve tül perdeler kurutma makinesinde kurutulmaya uygun değildir.

4.3 Kurutulacak çamaşırların hazırlanması

- Çamaşırlar yıkama sırasında iç içe geçmiş birbirine dolanmış olabilir. Çamaşırları kurutma makinesine koymadan önce birbirlerinden ayırın.
- Fermuar gibi metal aksesuarı olan çamaşırları ters çevirerek kurutun.
- Fermuarları, kancaları ve kopçaları kapatın, kılıfların düğmelerini ilikleyin.

4.4 Enerji tasarrufu için yapılması gerekenler

Aşağıdaki bilgiler, kurutma makinesini, ekolojik bir şekilde ve enerji tasarrufu sağlayarak kullanmanıza yardımcı olacaktır.

- Çamaşırlar yıkanırken mümkün olan en yüksek devirde sıkma yapın. Bu sayede kurutma süresini kısaltarak enerji tüketimini azaltmış olursunuz. **(Bkz.5.5 Program seçimi ve tüketim tablosu)**
- Çamaşırları cinslerine ve kalınlıklarına göre ayırın. Aynı cins çamaşırları birlikte kurutun. Örneğin, ince mutfak havlusu ve masa örtüleri kalın banyo havlularından daha önce kurur. **(Bkz.5.5 Program seçimi ve tüketim tablosu)**
- Program seçimi için kullanma kılavuzundaki tavsiyelere uyun.

Ön hazırlık

- Kurutma işlemi sırasında gerek duymadıkça yükleme kapağını açmayın. Yükleme kapağını mutlaka açmanız gerekiyorsa uzun süre açık tutmayın.
- Kurutma makinesi çalışırken ıslak çamaşır eklemeyin.
- Lif Filtresini her kurutma öncesinde veya sonrasında temizleyin. **(Bkz.6.6 Bakım ve temizlik)**
- Filtre çekmecesini, filtre çekmecesini temizliği uyarı sembolü yandığında veya her 3 kurutmadan sonra düzenli olarak temizleyin. **(Bkz.6.6 Bakım ve temizlik)**
- Kurutma işlemi sırasında kurutma makinesinin bulunduğu ortamı iyi havalandırın.

4.5 Doğru yük kapasitesi

“Program seçimi ve tüketim tablosu”ndaki talimatlara uyun. Tabloda belirtilen kapasite değerlerinden fazla çamaşır yüklemeyin.

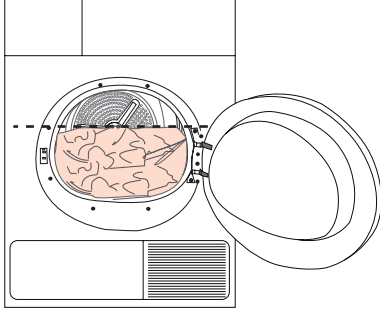

Kurutma makinesine, şekilde gösterilen seviyeden fazla çamaşır yüklenmesi önerilmez. Aşırı yükleme yapıldığında, makinenin kurutma performansı düşecektir. Ayrıca kurutma makinesi ve çamaşırlar hasar görebilir.

Aşağıdaki ağırlıklar örnek olarak verilmiştir.

Çamaşırlar	Yaklaşık ağırlıkları (gr)*
Pamuklu nevresim (2 kişilik)	1500
Nevresim (1 kişilik)	1000
Çarşaf (2 kişilik)	500
Çarşaf (1 kişilik)	350
Büyük masa örtüsü	700
Küçük masa örtüsü	250
Çay peçetesi	100
Banyo havlusu	700
El havlusu	350
Bluz	150
Pamuklu gömlek	300
Gömlek	200
Pamuklu elbise	500
Elbise	350
Kot pantolon	700
Mendil (10 Adet)	100
T-Shirt	125

*Yıkama öncesi kuru çamaşır ağırlığı.

5 Program seçimi ve kurutma makinesinin çalıştırılması

5.1 Kontrol paneli

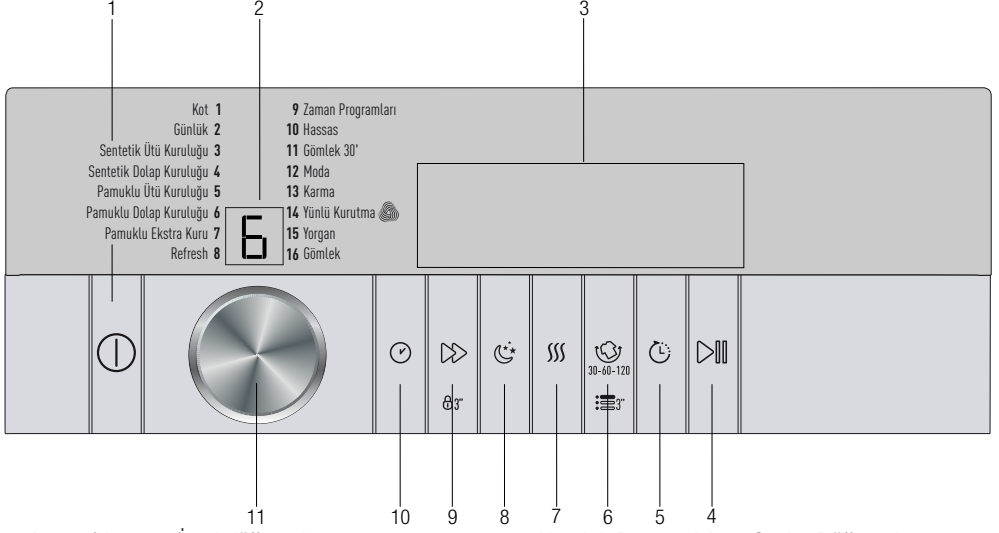

1. Açma /Kapama/İptal düğmesi
2. Program Numarası Göstergesi
3. Ekran
4. Başla/Bekle Düğmesi
5. Gecikme Ayarı Seçim Düğmesi
6. Kırışıklık Önleme Seçim Düğmesi/Menü Giriş Düğmesi
7. Kurulur Derecesi Ayar Seçim Düğmesi
8. Sessiz Mod Seçim Düğmesi
9. Hızlı Mod Seçim Düğmesi / Çocuk Kilidi
10. Zaman Programları Seçme Düğmesi
11. Program Seçim Düğmesi

5.2 Ekran sembolleri

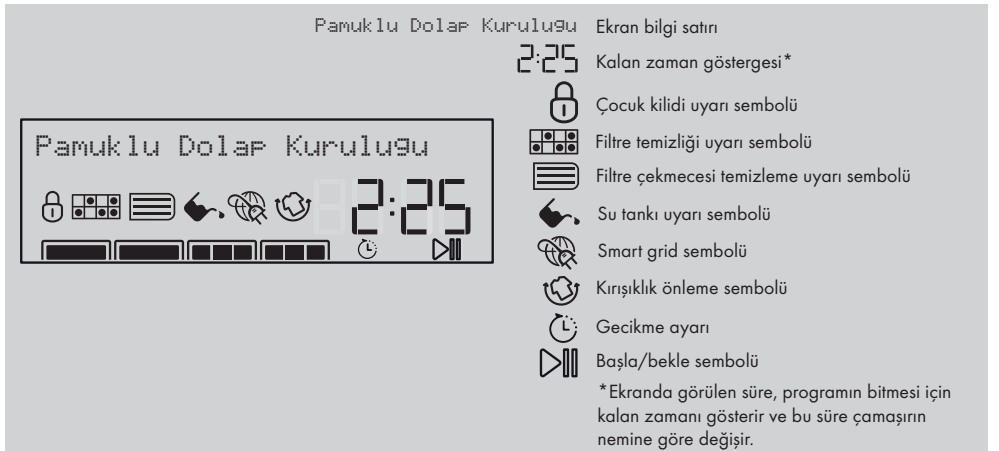

Program seçimi ve kurutma makinesinin çalıştırılması

5.3 Kurutma makinesinin hazırlanması

- Kurutma makinesinin fişini takın.
- Yükleme kapağını açın.
- Çamaşırları kurutma makinesine sıkıştırmadan yerleştirin.
- Yükleme kapağını iterek kapayın.



Yükleme kapağına herhangi bir çamaşırın sıkışmamasına dikkat edin.

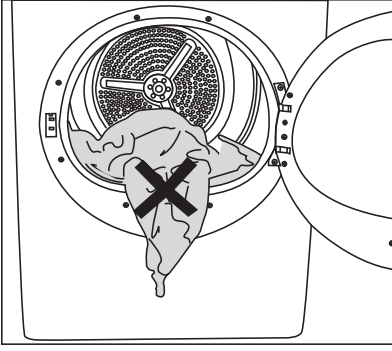

- **Açma/kapama/iptal** düğmesine 1 saniye (uzun)basın.

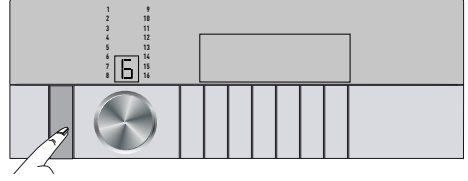

- Kurutma makineniz ilk açıldığında deklarasyon programı ile (pamuklu dolap kuruluğu) açılır.



Açma / Kapama / İptal düğmesine basılması programın başladığı anlamına gelmez. Programın başlaması için program seçiminden sonra **Başla / Bekle** düğmesine basın.

5.4 Program seçimi

- Kurutma makinenizde 16 adet program bulunmaktadır.

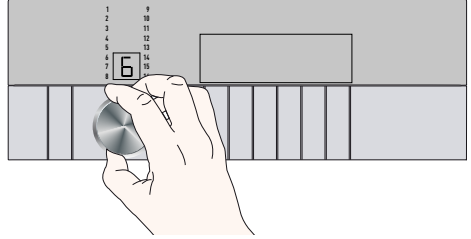

- **Program seçim** düğmesini çevirerek istediğiniz programı seçin. Seçilen program numarası ekranda görüntülenir.
- Program seçimi ve tüketim tablosu kullanıcı tarafından en çok tercih edilebilecek sıralamaya göre verilmiştir. Programların gösterge numarası tabloda yer almaktadır.

Program seçimi ve kurutma makinesinin çalıştırılması

5.5 Program seçimi ve tüketim tablosu

Kurutma makinesinde kullanılan programlar aşağıdaki tabloda detayları ile açıklanmıştır.

Programlar	Program Tanımı	Kapasite (kg)	Çamaşır Makinasındaki Sıkma Devri (rpm)	Kurutma Süresi (dk)	Program No
Pamuklu Dolap Kuruluğu	Tüm pamuklu çamaşırlarınızı bu programda kurutabilirsiniz. (T-shirt, pantolon, pijama, bebek çamaşırı, iç çamaşırı, çarşaf vb.) Çamaşırlarınızı ütülemeden dolaba kaldırabilirsiniz.	8	1000	220	6
Pamuklu Ütü Kuruluğu	Ütülenecek pamuklu çamaşırlarınızı ütü kolaylığı sağlayacak şekilde hafif nemli olarak bu programda kurutabilirsiniz. (Gömlek, t-shirt, masa örtüsü vb.)	8	1000	170	5
Pamuklu Ekstra Kuru	Havlü, nevresim, bornoz gibi kalın pamuklu çamaşırlarınızı bu programda kurutabilirsiniz. Çamaşırlarınızı ütülemeden dolaba kaldırabilirsiniz.	8	1000	235	7
Sentetik Dolap Kuruluğu	Tüm sentetik çamaşırlarınızı bu programda kurutabilirsiniz. (Gömlek, t-shirt, iç çamaşırı, masa örtüsü vb.) Çamaşırlarınızı ütülemeden dolaba kaldırabilirsiniz.	4	800	80	4
Sentetik Ütü Kuruluğu	Ütülenecek sentetik çamaşırlarınızı ütü kolaylığı sağlayacak şekilde hafif nemli olarak bu programda kurutabilirsiniz. (Gömlek, t-shirt, masa örtüsü vb.)	4	800	65	3
Kot	Kot kumaşından pantolon, etek, gömlek veya montu bu programda kurutabilirsiniz.	4	1200	140	1
Günlük	Hem pamuklu hem sentetik içerikli günlük çamaşırlarınızı bu programda kurutabilirsiniz.	1.5	600	110	2
Moda	Yıkama talimatında kurutulabilir ifadesi bulunan tişört,bluz ve gömleklerinizin güvenle kurutulmasını sağlar	4	1000	125	12
Gömlek	Gömlekleri hassas bir biçimde kurutarak daha az kırışmalarını ve buna bağlı olarak kolay ütülenmelerini sağlar.	1.5	1200	50	16
Gömlek 30	2 adet gömleği 30 dakikada ütüye hazır hale getirmek için bu programı kullanın.	0.5	1200	30	11
Karma	Renk vermeyen sentetik ve pamuklu çamaşırları birarada kurutmak için kullanın.	4	1000	130	13
Hassas	Kurutmaya uygun narin çamaşırlarınızı veya elde yıkama önerilen çamaşırlarınızı (ipek bluzlar, ince iç çamaşırları vb.) düşük sıcaklıkta kurutabilirsiniz.	1	800	60	10
Yorgan	Kurutma makinesinde kurutulabilir etiketi olan 1 adet çift kişilik elyaf yorganı kurutun. Kurutma makinesine yüklemeye önce yorgan kurutma talimatını okuyun.	2.5	1000	135	15
Yünlü kurutma	Çamaşır makinesinde yıkanabilen yünlü etiketinde kurutma makinesinde kurutulabilir ibaresi olan yünlü çamaşırları güvenle kurutmak için kullanın.	1.5	600	115	14
Refresh	Sıcak hava vermeden 10 dakika süreyle sadece havalandırma yapar. Uzun süre kapalı kalmış pamuklu ve keten çamaşırları bu program sayesinde havalandırarak üstlerine sinmiş olan kokuyu giderebilirsiniz.	-	-	10	8
Zaman programları	Düşük sıcaklıkta istenilen son kurutma derecesine ulaşmak için 10 dakikadan 160 dakikaya kadar zaman programlarını seçebilirsiniz. Bu programda kurutma makinesi, çamaşır kuruluğundan bağımsız olarak ayarlanan süre kadar kurutma yapar.	-	-	-	9

Program seçimi ve kurutma makinesinin çalıştırılması

Hızlı ve sessiz program modu süreleri

Pamuklu / Renkli çamaşırlar	Kapasite(kg)	Çamaşır makinesindeki sıkma devri (Devir/dk.)	Yaklaşık kalan nem miktarı	Sessiz mod/ekran süre	Hızlı mod/ekran süre
Ekstra kuru	6	1000	% 60	215	175
Dolap kuruluğu	6	1000	% 60	200	160
Ütü kuruluğu	6	1000	% 60	165	125
Sentetik çamaşırlar					
Dolap kuruluğu	4	800	% 40	95	70
Ütü kuruluğu	4	800	% 40	75	60

• Yorgan kurutma talimatı:

Kurutma makinesinde kurutulabilir etiketi olan elyaf yorganları kurutun. Kurutma makinesine yüklemeyen önce yorgan üzerindeki nevesimi çıkartın. Yorganı ikiye katladıktan sonra makinaya yükleyin. Kurutma makinesine ve yorgana zarar vermemek için yorganı doğru yüklediğinizden emin olun.

- Çift kişilik 1 adet elyaf yorgandan (200x200 cm) fazlasını yüklemeyin. Pamuklu malzeme içeren yorgan, yastık vb. eşyalarınızı kurutmayın.

- Yorgan dışındaki halı, kilim, yolluk vb eşyalarınızı kurutmayın. Kurutma makinenizde kalıcı hasar meydana gelebilir.



Narin çamaşırlarınızın, kırışmaması için program sona erdiğinde, giysilerinizi hemen makineden çıkarın ve asın.



WOOLMARK
APPAREL CARE

Bu makinenin yün kurutma programı, giysi üzerindeki etiketteki talimat ve bu makinenin üreticisi tarafından verilen talimatlara uygun olarak yıkanması ve kurutulması koşuluyla, makinede kurutulabilir yünlü ürünlerin kurutulması için The Woolmark Company tarafından onaylanmıştır. (M1411) Woolmark ticari markası Birleşik Krallık, İrlanda, HongKong ve Hindistan'da bir kalite onay (certification trade mark) ticari markasıdır.

Enerji tüketim değerleri

Programlar	Kapasite(kg)	Çamaşır makinesindeki sıkma devri(Devir/dk)	Yaklaşık kalan nem miktarı	Enerji tüketim değeri (kWh)
Pamuklu dolap kuruluğu**	8	1000	% 60	1.24
Pamuklu ütü kuruluğu	8	1000	% 60	1.05
Sentetik dolap kuruluğu	4	800	% 40	0.51



Kurutma makinesi programlarından daha iyi sonuç alabilmek için, çamaşırlarınızın çamaşır makinenizde uygun programla yıkanmış ve tavsiye edilen sıkma devrinde sıkılmış olması gerekmektedir.



Program sonunda gömlelerde çok az da olsa nem kalabilir. Gömleleri kurutma makinesinde bırakmanız tavsiye edilir.

** : Enerji Etiketleri standart programı (EN 61121:2012)

Tablodaki tüm değerler EN 61121:2012 standardına göre tespit edilmiştir. Tüketim değerleri çamaşır cinsi, sıkma devri, ortam şartları ve voltaj değerlerindeki değişimlere bağlı olarak tablodaki değerlerden farklılık gösterebilir.

Program seçimi ve kurutma makinesinin çalıştırılması

5.6 Yardımcı fonksiyonlar

Hızlı mod seçimi

▶ **Hızlı mod seçim** düğmesi çamaşırlarınızı pamuklu ve sentetik programlarında daha kısa sürede kurutmak için kullanılır. **(Bkz. Hızlı ve sessiz program modu süreleri)**

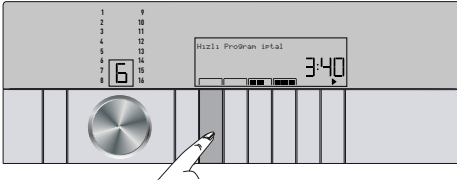
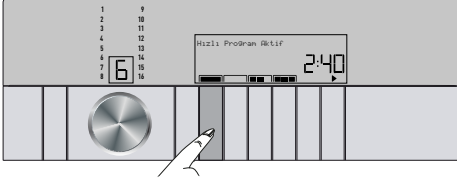

Sessiz mod seçimi

☾ **Sessiz mod seçim** düğmesi çamaşırlarınızı pamuklu ve sentetik programlarında daha düşük ses gücü seviyesi ile kurutmak için kullanılır. Örneğin pamuklu dolap kurulumu programında sessiz mod seçimi ile ses gücü seviyesi yarı yarıya düşmektedir. **(Bkz. Hızlı ve sessiz program modu süreleri)**

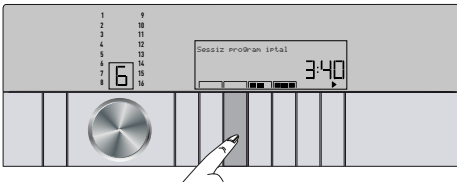
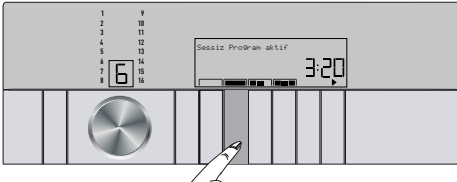

Kuruluk derecesi ayar seçimi

☺ **Kuruluk derecesi ayar seçim** düğmesi istenilen kuruluk derecesini ayarlamak için kullanılır. Program süresi seçime bağlı olarak değişebilir.



Bu fonksiyonu yalnızca program başlamadan önce etkinleştirebilirsiniz.



Kırışık önleme seçimi

🔄 **Kırışık önleme seçim** düğmesi ile kırışık önleme program süresi değiştirilebilir. Program tamamlandıktan sonra çamaşırları hemen çıkarmayacasanız, makinede kalan çamaşırların kırışmasını önlemek için, Kırışık Önleme fonksiyonunu kullanabilirsiniz. Bu fonksiyon seçilen süre boyunca 240 saniyede bir çamaşırları döndürerek kırışmalarını önler. Aşağıdaki görsellerde seviye değişimleri belirtilmiştir.

Program seçimi ve kurutma makinesinin çalıştırılması



 Bu fonksiyonu etkinleştirmek için **Kırışık önleme** düğmesine basın.

 **Kırışık önleme** fonksiyonu etkinse program sonunda Kırışık Önleme sembolü yanar.



Menü giriş düğmesi

 işaretli düğmeye 3 saniye boyunca basılarak menüye girilir. 3 saniye düğmeye basılma süresi boyunca ekranda Ayarlar 3 Ayarlar 2 Ayarlar 1 yazar ve menüye girilmiş olur.



Menüye girildiğinde ilk olarak Dil Seçimi menüsü ekrana gelir. Menüde bir önceki ve sonraki seçeneklere geçmek için sırasıyla **Hızlı mod** ve **Kuruluk derecesi ayar** seçim düğmeleri kullanılır.



Dil seçimini değiştirmek için **Sessiz mod** seçim düğmesine basın. Dil seçimi menüsünde iken **Hızlı mod** veya **Kuruluk derecesi ayar** seçim düğmelerine basıldığında ekranda **Ayarı Kaydet** uyarısı çıkar.

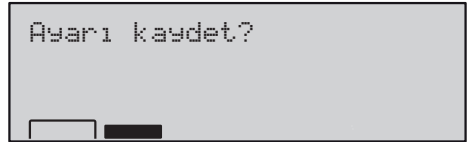

Ayarı kaydet ekranında **Sessiz mod** seçim düğmesine basıldığında yapılan değişiklik kaydedilir. **Hızlı mod** düğmesine basıldığında ise yapılan değişiklik kaydedilmeden menü giriş ekranına dönlür.



Parlaklık ayarı menüsünde **Sessiz mod** seçim düğmesine basılarak Alt, Üst 1 ve Üst 2 parlaklık ayar seviyeleri seçilir.



Program seçimi ve kurutma makinesinin çalıştırılması

Kurutma makinesi, program tamamlandığında sesli uyarıda bulunur. Sesli uyarı seviye menüsünde ses seviyesini ayarlamak için **Sessiz mod** seçim düğmesine basılarak yüksek ve alçak seviyeleri seçilir.

Sıkma devri ayar menüsünde **Sessiz mod** seçim düğmesine basılarak çamaşır makinesinde kullanılmış olan sıkma devri değeri değiştirilebilir.



Fabrika ayarlarına dön menüsü, yaptığınız işlemleri fabrika ayarlarına döndürmek için kullanılır. Bu menüde **Sessiz mod** seçim düğmesine basın. Ekranda **Ayarı Kaydet** uyarısı çıkar, tekrar **Sessiz mod** seçim düğmesine basıldığında fabrika ayarlarına geri dönlür.

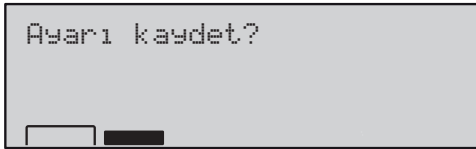

Menü giriş düğmesine 3 saniye boyunca basılarak menüden çıkılır.



Menüde belirtilen ayarları program başlamadan önce ya da program devam ederken değiştirebilirsiniz.

Gecikme Ayarı

Gecikme Ayarı fonksiyonuyla programın bitiş süresini 24 saate kadar erteleyebilirsiniz. Ekranda görünen süre, normal kurutma süresiyle Gecikme süresinin toplamıdır.

- Yükleme kapağını açıp çamaşırları yerleştirin.
- Kurutma programını seçin.

Gecikme Ayarı seçim düğmesine basarak istediğiniz geciktirme süresini ayarlayın.

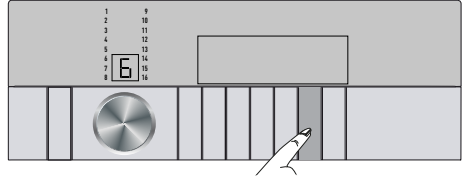

- **Başla / Bekle** düğmesine basın. **Gecikme Ayarı** geri sayımı başlar ve ekranda Gecikme Devrede ve Program Başladı yazısı çıkar. Görüntülenen gecikme süresinin ortasındaki “.” işareti yanıp söner.



- Gecikme süresi boyunca çamaşır ilave edebilir ya da çıkarabilirsiniz. Geri sayımının sonunda **Gecikme ayarı** sembolü söner, kurutma başlar ve program süresi görünür.

Program seçimi ve kurutma makinesinin çalıştırılması



Gecikme ayarı süresi boyunca yükleme kapağı açılıp kapatıldığında program bekleme moduna geçer. **Başla/Bekle** düğmesine basarak Gecikme ayarı fonksiyonu devam ettirilmelidir.

Gecikme süresinin değiştirilmesi

Geri sayım işlemi sırasında süreyi değiştirmek isterseniz:

- Kurutma makinesi **Açma/Kapama/İptal** düğmesiyle kapatılıp yeniden açıldığında Gecikme ayarı devreden çıkar. Kurutma makinesini tekrar açarak İsteddiğiniz süre için Gecikme ayarı işlemi tekrarlayın.
- Kurutma makinesi ilk açıldığında deklarasyon programı ile (pamuklu dolap kurulumu) açılır.

Gecikme Ayarı fonksiyonunun iptal edilmesi

Gecikme Ayarı geri sayımını iptal etmek ve programı derhal başlatmak isterseniz:

- Kurutma makinesi **Açma/Kapama/İptal** düğmesiyle kapatılıp yeniden açıldığında **Gecikme ayarı** devreden çıkar.
- **Başla/Bekle** düğmesine basarak daha önce seçmiş olduğunuz programı başlatın.

5.7 Uyarı sembolleri



Uyarı sembolleri makinenizin modeline göre farklılık gösterebilir.

Lif filtresi temizliği

Program tamamlandığında filtrenin temizlenmesi gerektiğini gösteren uyarı sürekli sembolü yanar.



Detaylı bilgi için **Bkz. 6 Bakım ve temizlik.**



Filtre temizliği sembolü sürekli yanıp sönüyorsa **Bkz.7 Sorun giderme.**

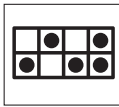

Su tankının boşaltılması

Program tamamlandığında su tankının boşaltılması gerektiğini gösteren uyarı sembolü sürekli yanar.



Detaylı bilgi için **Bkz. 6 Bakım ve temizlik.**

Program devam ederken su tankı dolarsa, uyarı sembolü yanıp sönmeye başlar ve kurutma makinesi bekleme moduna geçer. Bu durumda su tankındaki suyu boşaltın ve **Başla / Bekle** düğmesine basarak programı başlatın. Uyarı sembolü söner ve program kaldığı yerden devam eder.



Filtre çekmecesinin temizlenmesi

Filtre çekmecesinin temizlenmesi gerektiğini hatırlatmak için uyarı sembolü yanıp söner.



Detaylı bilgi için **Bkz. 6 Bakım ve temizlik.**



Yükleme kapağı açık

Kurutma makinesinin yükleme kapağı açıkken aşağıdaki uyarılar dönüşümlü yanar.



Program seçimi ve kurutma makinesinin çalıştırılması

5.8 Programın başlatılması

Başla/Bekle düğmesine basarak programı başlatın.

Programın başladığını belirten **Başla** ► sembolü yanar, kalan sürenin ortasındaki “:” işareti yanıp sönmeye devam eder. Ekranda kurutuyor ve program ilerleme çubuğu dönüşümlü yanar.

5.9 Program ilerleme durumu



5.10 Çocuk Kilidi

Makinede, program çalışırken düğmelerine basıldığında makinenin program akışının etkilenmesini önleyen çocuk kilidi bulunmaktadır.

Çocuk kilidini etkinleştirmek için:

- Çocuk kilidi düğmesine 3 saniye boyunca basın.

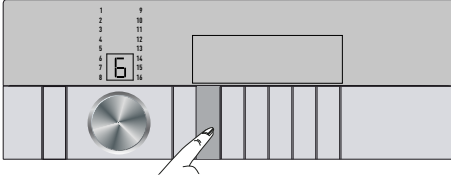

- Çocuk Kilidi etkinleştirildiğinde ekranda kilit sembolü yanar ve Çocuk kilidi: Açık uyarısı görülür.



- **Çocuk Kilidi** etkinken, panelde bulunan **Açma/Kapama/İptal** ve **Çocuk kilidi** düğmesi dışındaki tüm düğmeler devre dışı kalır.

- Çocuk kilidinin etkin olduğu durumda, program seçim düğmesinin konumu değiştirildiğinde gösterge simgeleri değişmeyecektir.
- Program düğmesi çevrildiğinde ve fonksiyon düğmelerine basıldığında ekranda **Çocuk kilidi** uyarısı görülür.



- Program bittikten sonra yeni bir program başlatabilmek veya programa müdahale edebilmek için çocuk kilidini devreden çıkarmak gerekir.

Çocuk kilidini devreden çıkarmak için:

- Çocuk kilidi düğmesine 3 saniye boyunca basın.
- Kurutma makinesi **Açma/Kapama/İptal** düğmesiyle kapatılıp yeniden açıldığında çocuk kilidi devreden çıkar.

5.11 Programın başlatıldıktan sonra değiştirilmesi

Kurutma makinesi çalışmaya başladıktan sonra, seçtiğiniz programı değiştirerek çamaşırları farklı bir programda kurutabilirsiniz.

- **Başla / Bekle** düğmesine 1 saniye basarak programı durdurun.
- Program Seçim düğmesini çevirerek istenilen yeni programı seçin.
- **Başla/Bekle** düğmesine basarak programı başlatın.

Kurutma makinesi çalışırken çamaşır ekleme ve çıkarma

Kurutma programı başladıktan sonra makineye çamaşır eklemek veya çıkarmak isterseniz:

- **Başla/Bekle** düğmesine basarak kurutma makinesini **Bekle** konumuna alın. Kurutma işlemi durur.
- **Bekle** konumunda yüklem kapağını açın, çamaşır ekledikten veya çıkardıktan sonra yüklem kapağını kapatın.
- **Başla/Bekle** düğmesine basarak programı başlatın.

Program seçimi ve kurutma makinesinin çalıştırılması



Kurutma işlemi başladıktan sonra yapılan çamaşır ekleme işlemi, makine içinde kurumuş çamaşırların ıslak çamaşırlarla karışmasına ve işlem sonunda bazı çamaşırların nemli kalmasına neden olabilir..



Çamaşır kurutma sırasında çamaşır ekleme ve çıkarma işlemi istenildiği kadar tekrarlanabilir. Fakat bu işlem, kurutma işlemi sürekli kesintiye uğrattığından program süresinin uzamasına ve enerji tüketiminin artmasına neden olur. Bu nedenle çamaşır ekleme işleminin program başlamadan önce yapılması tavsiye edilir.



Kurutma makinesi bekleme durumunda iken program seçme düğmesinin konumu değiştirilerek yeni bir program seçilirse, çalışan program sonlanır, yeni program bilgileri ekranda görülür.



Devam eden bir program sırasında çamaşır eklerken veya çıkarırken, tamburun iç yüzeyine temas etmeyin. Tambur yüzeyi ve tambur içindeki kurutma havası sıcaktır.



Program tamamlandıktan sonra çamaşırlar makineden çıkarılmazsa, 2 saat süren **Kırışık önleme** programı devreye girer.



Her kurutma sonunda lif filtresini temizleyin. **Bkz. 6.1 Lif filtresi ve Yükleme kapağı iç yüzeyi temizliği.**



Her kurutma sonunda su tankını boşaltın. (Bkz. "Su tankının boşaltılması")

5.12 Programın iptal edilmesi

Kurutma makinesi çalışmaya başladıktan sonra, programı iptal etmek için:

- **Başla / Bekle** düğmesine 1 saniye basarak program bekleme moduna alınır ve program düğmesi çevrilir.
- **Açma / Kapama / İptal** Düğmesine 3 saniye boyunca basarak da program iptal edilebilir.



Kurutma makinesi çalışırken programı iptal ettiğinizde makinenin içindeki çamaşırlar aşırı sıcak olacağından **Refresh** programını çalıştırarak soğumalarını sağlayın.

5.13 Program sonu

Program sona erdiğinde program takip göstergesindeki **Lif filtresi temizliği** ve **Su tankı** uyarı sembolleri yanar, ekranda "**Program Bitti**" yazısı belirir. Kurutma makinesini kapamak için **Açma / Kapama / İptal** düğmesine basın.

6 Bakım ve temizlik

Düzenli aralıklarla temizlenmesi halinde ürünün kullanım ömrü uzar ve sık karşılaşılan sorunlar azalır.

6.1 Lif Filtresi / Yükleme Kapağı İç Yüzeyi Temizliği

Kurutma işlemi boyunca çamaşırdan ayrılıp havaya karışan tüy ve lifler Lif Filtresi tarafından toplanır.



Lifler genellikle giyinme ve yıkama sırasında oluşur.



Her kurutma işleminden sonra lif filtresini ve yükleme kapağının iç yüzeylerini mutlaka temizleyin.



Filtre yuvasını elektrikli süpürgeyle temizleyebilirsiniz.

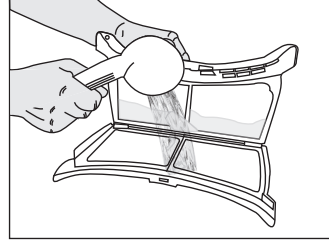

- Yükleme kapağının tüm iç yüzeylerini ve contasını yumuşak nemli bez ile temizleyin.

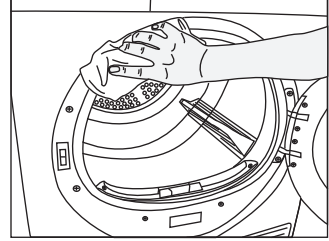
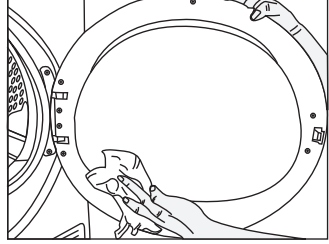

Lif filtresini temizlemek için:

- Yükleme kapağını açın.
- Lif filtresini yukarıya doğru çekerek çıkarın ve filtreyi açın.
- Tüyleri, lifleri ve pamuk topaklarını elle ya da yumuşak bir bezle temizleyin.
- Lif filtresini kapayın ve yerine yerleştirin.

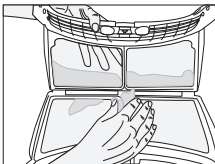
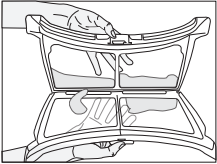
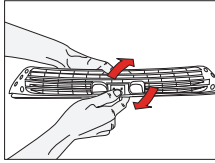
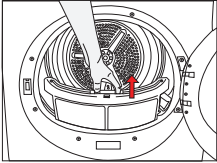

- Kurutma makinesini belli bir süre kullandıktan sonra filtre gözeneklerinde tıkanıklığa neden olacak bir tabaka oluşabilir. Filtre yüzeyinde oluşan bu tabakayı ılık suyla yıkayarak temizleyin. Yerine takmadan önce filtreyi iyice kurutun.

6.2 Sensörün temizlenmesi

Kurutma makinesinin içinde, çamaşırın kuru olup olmadığını algılayan nem sensörleri bulunmaktadır. Sensörleri temizlemek için:

- Kurutma makinesinin yüklem kapağını açın.
- Kurutma işleminden dolayı makine hala sıcaksa soğumasını bekleyin.
- Sensörün metal yüzeylerini sirkeyle ıslatılmış yumuşak bir bezle silin ve kurulayın.



Sensörün metal yüzeylerini yılda 4 kez temizleyin.



Sensörün metal yüzeylerini temizlerken metal aletler kullanmayın.



Yangın ve patlama tehlikesi nedeniyle, sensörleri temizlerken çözelti maddesi, temizleme maddesi veya benzeri maddeler kullanmayın!

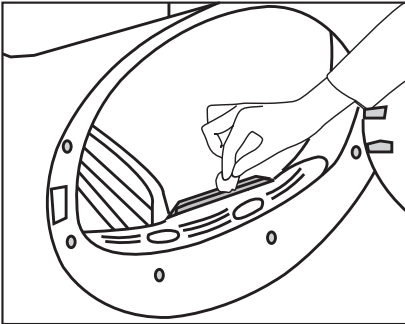

6.3 Su tankının boşaltılması

Kurutma sırasında nem çamaşırdan alınarak yoğunlaştırulur ve ortaya çıkan su, su tankında birikir. Her kurutmadan sonra su tankını boşaltın.



Yoğuşturulan su, içme suyu değildir!



Su tankını program çalışırken kesinlikle yerinden çıkarmayın!

Su tankını boşaltmayı unutursanız sonraki kurutmalar sırasında su tankı tamamen dolduğunda makine durur ve Su Tankı uyarı sembolü yanıp sönür. Bu durumda su tankını boşaltın ve kurutma işlemine devam etmek için **Başla / Bekle** düğmesine basın.

Su tankını boşaltmak için:

- Çekmeceyi çekerek su tankını dikkatlice çıkarın.

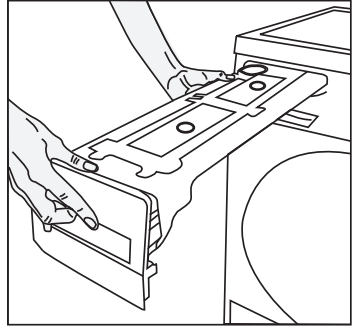

- Su tankındaki suyu dökün.

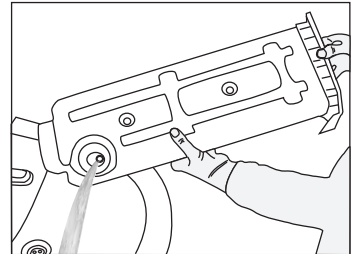

- Su tankındaki hunide lif birikimi oluşmuş ise suya tutarak temizleyin.
- Su tankını yerine yerleştirin.



Direkt tahliye opsiyonunun kullanıldığı durumlarda su tankının boşaltılmasına gerek yoktur.

6.4 Filtre çekmecesinin temizlenmesi

Lif filtresi tarafından yakalanamayan tüy ve lifler, tekmeliğin arkasındaki filtre çekmecesinde yakalanır. Filtre Çekmecesi Temizliği uyarı ışığı hatırlatmada bulunmak amacıyla maksimum 3 kurutmada bir periyodik olarak yanar.

Filtre çekmecesinde 2 kademe filtre vardır. Birinci kademe filtre çekmecesi sünger, ikinci kademe ise filtre bezidir.

Filtre çekmecesini temizlemek için:

- Tekmelik düğmesine basarak tekmeliği açın.

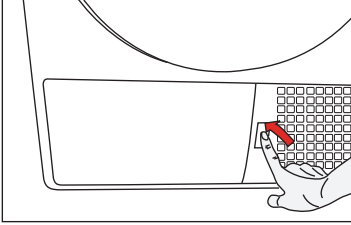

- Filtre çekmecesi kapağını üzerindeki ok yönünde çevirin.

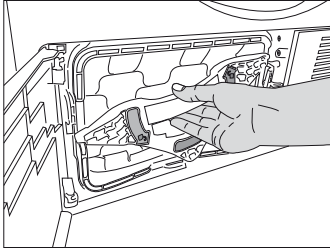

- Filtre çekmecesini dışarı çekin.

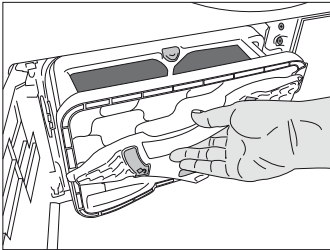

- Filtre çekmecesini kırmızı düğmeye basarak açın.

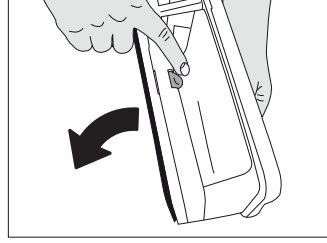

- Filtre çekmecesi süngerini çıkarın.

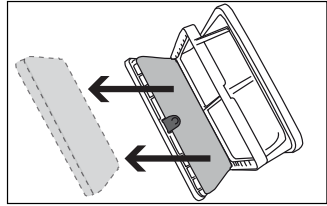

- Filtre bezindeki tüyleri, lifleri ve pamuk toplalarını elle yada yumuşak bir bezle temizleyin.
- Filtre bezi yüzeyinde tıkanıklığa sebep olabilecek bir tabaka gözlenmesi durumunda tabakayı ılık su ile yıkayarak temizleyin. Filtre çekmecesini yerine takmadan önce filtre bezini iyice kurutun.

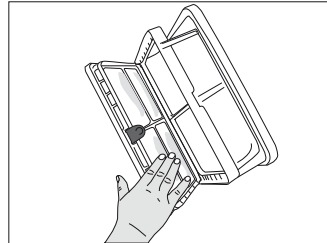

- Filtre çekmecesi süngerini elde yıkayarak üzerindeki tüy ve lifleri temizleyin. Süngerini yıkadıktan sonra elinizle sıkarak ıslaklığını alın. Süngerini yerine yerleştirmeden önce iyice kurutun.

Bakım ve temizlik



Sünger üzerinde fazla tüy ve lif birikmesi yoksa temizlemenize gerek yoktur.

- Süngeri tekrar yerine yerleştirin.

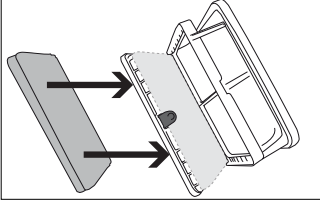

- Filtre çekmecesini kırmızı düğme kilitlenecek şekilde kapatın.

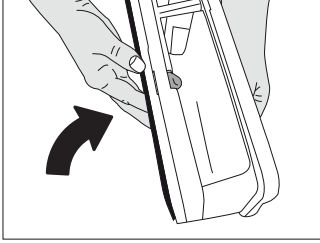

- Filtre çekmecesini yerine yerleştirin ve filtre çekmecesini kapağını ok yönünde çevirerek kapağın sıkıca kapatın.

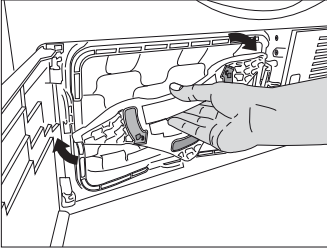

- Tekmelik kapağını kapatın.

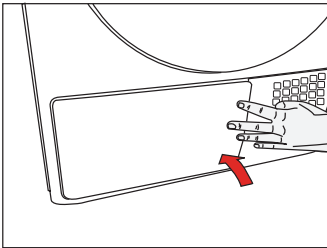

Filtre çekmecesini süngeri takılmadan kurutma yapılırsa makinenize zarar verir!



Lif filtresi ve filtre çekmecesinin kirlenmesi daha uzun kurutma süresine ve daha fazla enerji harcanmasına yol açar.

6.5 Evaporatörün temizlenmesi

Filtre çekmecesinin arkasında bulunan evaporatörün kanatçıklarındaki birikmiş lifleri elektrik süpürgesiyle temizleyin.

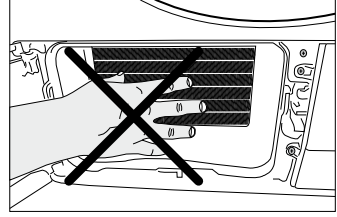

Elinizi koruyacak bir eldiven takarak elle de temizleyebilirsiniz. Çıplak elle temizlemeyi denemeyin. Evaporatör kanatçıkları elinize zarar verebilir.

Kurutma işlemi uzun sürüyor.

- Lif filtresinin gözenekleri tıkanmış olabilir. >>> *Filtreyi ılık suyla yıkayın.*
- Filtre çekmecesi tıkanmış olabilir. >>> *Filtre çekmecesindeki sünger ve filtre bezini temizleyin.*
- Makinenin önündeki havalandırma ızgaraları kapalı olabilir. >>> *Havalandırma ızgaralarının önünde havalandırmayı engelleyen eşya varsa kaldırın.*
- Makinenin kurulduğu alan çok küçük olduğu için havalandırma yetersiz olabilir. >>> *Oda sıcaklığının çok yükselmemesi için kapı veya pencereleri açın.*
- Nem sensöründe kireç tabakası oluşmuş olabilir. >>> *Nem sensörünü temizleyin.*
- Aşırı çamaşır yüklenmiş olabilir. >>> *Kurutma makinesini aşırı yüklemeyin.*
- Çamaşır yeterli derecede sıkılmamış olabilir. >>> *Çamaşır makinesinde daha yüksek devirde sıkma yapın.*

Kurutma sonunda çamaşır nemi çıkıyor.

- Çamaşır cinsine uygun program kullanılmamış olabilir.>>> *Çamaşırın üzerindeki bakım etiketlerini kontrol ederek çamaşırın cinsine uygun bir program seçin veya ilave olarak zaman programlarını kullanın.*
- Lif filtresinin gözenekleri tıkanmış olabilir. >>> *Filtreyi ılık suyla yıkayın.*
- Filtre çekmecesi tıkanmış olabilir. >>> *Filtre çekmecesindeki sünger ve filtre bezini temizleyin.*
- Aşırı çamaşır yüklenmiş olabilir. >>> *Kurutma makinesini aşırı yüklemeyin.*
- Çamaşır yeterli derecede sıkılmamış olabilir. >>> *Çamaşır makinesinde daha yüksek devirde sıkma yapın.*

Kurutma makinesini açılmıyor veya program başlatılmıyor. Kurutma makinesi ayarlandığında devreye girmiyor.

- Elektrik fişi takılmamış olabilir. >>> *Elektrik fişinin takılı olduğundan emin olun.*
- Yükleme kapağı açık kalmış olabilir. >>> *Yükleme kapağının doğru bir şekilde kapandığından emin olun.*
- Program ayarlanmamış ya da Başla / Bekle / İptal düğmesine basılmamış olabilir. >>> *Programın ayarlandığından ve Bekle konumunda olmadığından emin olun.*
- Çocuk kilidi devrede olabilir. >>> *Çocuk kilidini devreden çıkartın.*

Program nedensiz olarak yarıda kesildi.

- Yükleme kapağı tam kapanmamış olabilir. >>> *Yükleme kapağının doğru bir şekilde kapandığından emin olun.*
- Elektrik kesintisi yaşanmış olabilir. >>> *Programı başlatmak için Başla / Bekle / İptal düğmesine basın.*
- Su tankı dolu olabilir. >>> *Su tankını boşaltın.*

Çamaşır çekmiş, keçeleşmiş veya bozulmuş.

- Çamaşır cinsine uygun program kullanılmamış olabilir. >>> *Çamaşırın üzerindeki bakım etiketlerini kontrol ederek çamaşırın cinsine uygun bir program seçin.*

Yükleme kapağından su akıyor.

- Yükleme kapağının iç yüzeylerinde ve yükleme kapağı contasının yüzeylerinde lif birikmiş olabilir. >>> *Yükleme kapağının iç yüzeylerini ve yükleme kapağı contasının yüzeylerini temizleyin.*

Yükleme kapağı kendiliğinden açılıyor.

- Yükleme kapağı tam kapanmamış olabilir. >>> *Yükleme kapağını kapanma sesini duyana kadar itin.*

Su tankı uyarı sembolü yanıyor/yanıp sönüyor.

- Su tankı dolu olabilir. >>> *Su tankını boşaltın.*
- Su boşaltma hortumu katlanmış olabilir. >>> *Ürün doğrudan su giderine bağlıysa su boşaltma hortumunu kontrol edin.*

Sorun giderme

Kurutma makinesinin içindeki aydınlatma yanmıyor. (Lambalı modellerde)

- Kurutma makinesi Açma / Kapama düğmesiyle açılmamış olabilir. >>> *Kurutma makinesinin açık konumda olduğunu kontrol edin.*
- Lamba bozuk olabilir. >>> *Lambanın değiştirilmesi için Yetkili Servise başvurun.*

Son/Kırışık önleme sembolü yanıyor.

- Kurutma makinesinde kalan çamaşırların kırışmasını önleyen Kırışık Önleme programı devreye girmiş olabilir. >>> *Kurutma makinesini kapayın ve çamaşırları çıkarın.*

Son sembolü yanıyor.

- Program tamamlanmıştır. Kurutma makinesini kapatın ve çamaşırları çıkarın.

Lif filtresi temizleme sembolü yanıyor.

- Lif filtresi temizlenmemiş olabilir. >>> *Filtreyi temizleyin.*

Filtre temizleme uyarı sembolü yanıp sönüyor.

- Filtre yuvası lifle tıkanmış olabilir. >>> *Filtre yuvasını temizleyin.*
- Lif filtresi gözeneklerinde tıkanıklığa sebep olacak bir tabaka oluşmuş olabilir. >>> *Filtreyi ılık suyla yıkayın.*
- Filtre çekmecesini tıkanmış olabilir. >>> *Filtre çekmecesindeki sünger ve filtre bezini temizleyin.*

Filtre çekmecesini temizliği uyarı sembolü yanıp sönüyor.

- Filtre çekmecesini temizlenmemiş olabilir. >>> *Filtre çekmecesindeki sünger ve filtre bezini temizleyin.*

Kurutma makinesinin içindeki aydınlatma yanıyor. (Lambalı modellerde)

- Kurutma makinesinin fişi takılı, Açma /Kapama düğmesi basılı ve kapak açık ise ışık yanar. >>> *Kurutma makinesinin fişini çıkartın veya Açma /Kapama düğmesini kapalı pozisyona getirin.*



UYARI: Bu bölümdeki talimatları uygulamanıza rağmen sorunu gideremezseniz ürünü satın aldığınız bayi ya da Yetkili Servise başvurun. Çalışmayan ürünü kendiniz onarmayı asla denemeyin.

Değerli Müşterimiz,

Sizlere iyi ürünün yanında iyi bir hizmet vermenin ne kadar önemli olduğunu biliyoruz. Bu nedenle geniş kapsamlı hizmetlerimize her gün bir yenisini ekliyoruz.

Yetkili Servislerimiz, haftanın 7 günü 09:00-22:00 saatleri arasında hizmet vermeye başladı. Aşağıdaki numarayı arayarak Arçelik Çağrı Merkezine başvurabilir ve ihtiyacınıza uygun hizmeti talep edebilirsiniz.

Arçelik Çağrı Merkezi

444 0 888

(Sabit telefonlardan veya cep telefonlarından alan kodu çevirmeden arayın*)

Çağrı Merkezimize ayrıca www.arcelik.com adresindeki Tüketici Hizmetleri bölümünde bulunan formu doldurarak, 0216 585 8 888 nolu telefonu arayarak ya da 0216 423 23 53 nolu telefona faks çekerek de ulaşabilirsiniz. Yazılı başvurular için adresimiz: Çağrı Merkezi, Ankara Asfaltı Yanı, 34950 Tuzla / İSTANBUL

Aşağıdaki önerilere uymanızı rica ederiz:

1. Ürünü aldığınızda Garanti Belgesini Yetkili Satıcınıza onaylatın.
2. Ürünü kullanma kılavuzu esaslarına göre kullanın.
3. Ürünle ilgili hizmet talebiniz olduğunda yukarıdaki telefon numaralarından Çağrı Merkezimize başvurun.
4. Hizmet için gelen teknisyene teknisyen kimlik kartını sorun.
5. İşiniz bittiğinde servis teknisyeninden HİZMET FİŞİ istemeyi unutmayın. Alacağınız Hizmet Fişi, ileride üründe meydana gelebilecek herhangi bir sorunda size yarar sağlayacaktır.
6. Kullanım ömrü 10 yıldır. Bu, ürünün tanımlandığı şekilde çalışabilmesi için gerekli yedek parçaları bulundurma süresidir.

Müşteri Memnuniyeti Politikası

Arçelik A.Ş. olarak, hizmet verdiğimiz markamızın müşteri istek ve önerilerinin müşteri profili ayrımı yapılmaksızın her kanaldan (çağrı merkezi, e-posta, www.arcelik.com.tr, faks, mektup, sosyal medya, bayi) rahatlıkla iletebildiği, izlenebilir, raporlanabilir, şeffaf ve güvenli tek bir bilgi havuzunda toplandığı, bu kayıtların yasal düzenlemelere uygun, objektif, adil ve gizlilik içinde ele alındığı, değerlendirildiği ve süreçlerin sürekli kontrol edilerek iyileştirildiği, mükemmel müşteri deneyimini yaşatmayı ana ilke olarak kabul etmiş müşteri odaklı bir yaklaşımı benimsemekteyiz.

Yaklaşımımıza paralel olarak tüm süreçler yönetim sistemi ile entegre edilerek, birbirini kontrol eden bir yapı geliştirilmiş olup, yönetim hedefleri de bu sistem üzerinden beslenmektedir.

Hizmet talebinin değerlendirilmesi

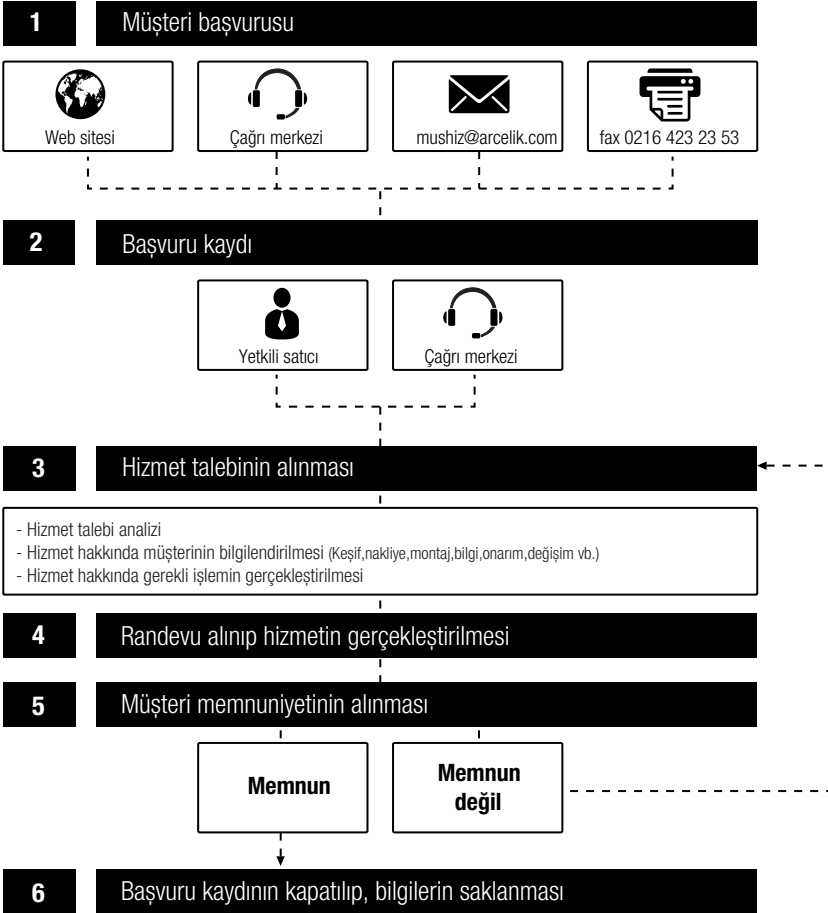



Garanti ile ilgili olarak
müşterinin dikkat etmesi
gereken hususlar

Arçelik tarafından verilen bu garanti, Çamaşır Kurutma Makinesi'nin normalin dışında kullanılmasından doğacak arızaların giderilmesini kapsamadığı gibi, aşağıdaki durumlar da garanti dışıdır:

1. Kullanma hatalarından meydana gelen hasar ve arızalar,
2. Ürünün müşteriye tesliminden sonraki yükleme, boşaltma ve taşıma sırasında oluşan hasar ve arızalar,
3. Voltaj düşüklüğü veya fazlalığı; hatalı elektrik tesisatı; ürünün etiketinde yazılı voltajdan farklı voltajda kullanma nedenlerinden meydana gelecek hasar ve arızalar,
4. Yangın ve yıldırım düşmesi ile meydana gelecek arızalar ve hasarlar.
5. Ürünün kullanma kılavuzlarında yer alan hususlara aykırı kullanılmasından kaynaklanan arızalar.

Ürüne yetkisiz kişiler tarafından yapılan müdahalelerde ürüne verilmiş garanti sona erecektir.

Yukarıda belirtilen arızaların giderilmesi ücret karşılığında yapılır.

Ürünün kullanım yerine montajı ve nakliyesi ürün fiyatına dahil değildir.

Garanti belgesinin tekemmül ettirilerek tüketiciye verilmesi sorumluluğu, tüketicinin malı satın aldığı satıcı, bayi, acenta ya da temsilciliklere aittir. Garanti belgesi üzerinde tahrifat yapıldığı, ürün üzerindeki orijinal seri numarası kaldırıldığı veya tahrif edildiği takdirde bu garanti geçersizdir.

Ürününüzün CE uygunluk değerlendirmesi Arçelik A.Ş. tesislerinde yapılmıştır.

Ürününüz Arçelik A.Ş. Organize Sanayi Bölgesi, Atatürk Mahallesi, 8. sokak No: 6
Karaağaç-Çerkezköy / Tekirdağ adresinde Türkiye'de üretilmiştir.

İmalatçı firma: Arçelik A.Ş.

Çağrı Merkezi
444 0 888

Diğer Numara
0216 585 8 888

ARÇELİK A.Ş. Tuzla 34950 İstanbul
Tel: (0-216) 585 85 85 Fax: (0-216) 423 23 53



GARANTİ BELGESİ

ARÇELİK Çamaşır Kurutma Makinesi'nin, kullanma kılavuzunda gösterildiği şekilde kullanılması ve Arçelik'in yetkili kıldığı Servis elemanları dışındaki şahıslar tarafından bakım, onarım veya başka bir nedenle müdahale edilmemiş olması şartıyla, bütün parçaları dahil olmak üzere tamamı malzeme, işçilik ve üretim hatalarına karşı ürünün teslim tarihinden itibaren **3 (ÜÇ) YIL SÜRE İLE GARANTİ EDİLMİŞTİR.**

Garanti kapsamı içinde gerek malzeme ve işçilik, gerekse montaj hatalarından dolayı arızalanması halinde yapılan işlemler için, işçilik masrafı, değiştirilen parça bedeli ya da başka bir ad altında hiçbir ücret talep edilmeyecektir. Garanti süresi içinde yapılacak onarımlarda geçen süre, garanti süresine ilave edilir. Tamir süresi 20 iş günüdür. Bu süre mamulün yetkili servis atölyelerimize, yetkili servis atölyelerimizin bulunmaması durumunda Yetkili Satıcılarımızı veya Firmamıza bildirildiği tarihten itibaren başlar. Ürünün arızasının 10 iş günü içerisinde giderilememesi halinde Arçelik A. Ş. ürünün tamiri tamamlanuncaya kadar, benzer özelliklere sahip başka bir ürünü, müşterinin kullanımına tahsis edecektir.

Arızanın giderilmesi konusunda uygulanacak teknik yöntemlerin tespiti ile değiştirilecek parçaların saptanması tamamen firmamıza aittir. Arızanın giderilmesi ürünün bulunduğu yerde veya Yetkili Servis atölyelerinde yapılabilir. Müşterimizin buna onayı şarttır.

Ancak;

Tüketicinin onarım hakkını kullanmasına rağmen malın;

-Tüketicie teslim edildiği tarihten itibaren, garanti süresi içinde kalmak kaydıyla, bir yıl içerisinde en az dört defa veya imalatçı-üretici ve/veya ithalatçı tarafından belirlenen garanti süresi içerisinde altı defa arızalanmasının yanı sıra, bu arızaların maldan yararlanamamayı sürekli kulması,

-Tamiri için gereken azami sürenin aşılması,

-Firmanın servis istasyonunun, servis istasyonunun mevcut olmaması halinde sırasıyla satıcısı, bayi, acentesi temsilciliği ithalatçısı veya imalatçı-üreticisinden birisinin düzenleyeceği raporla arızanın tamirini mümkün bulunmadığının belirlenmesi, durumlarında tüketici malın ücretsiz değiştirilmesini, bedel iadesi veya ayıp oranda bedel indirimi talep edebilir.

Garanti belgesi ile ilgili olarak çıkabilecek sorunlar için T.C. Gümrük ve Ticaret Bakanlığı, Tüketicinin Korunması ve Piyasa Gözetim Genel Müdürlüğü'ne başvurulabilir. Bu Garanti Belgesi'nin kullanılmasına 4077 sayılı Tüketicinin Korunması Hakkında Kanun ile bu Kanun'a dayanılarak yürürlüğe konulan Garanti Belgesi Uygulama Esaslarına Dair Yönetmelik uyarınca, T.C. Gümrük ve Ticaret Bakanlığı Tüketicinin Korunması ve Piyasa Gözetim Genel Müdürlüğü tarafından izin verilmiştir.

ARÇELİK A.Ş.

GENEL MÜDÜR

GENEL MÜDÜR YRD.

Seri No:

Tip:

Teslim Tarihi, Yeri:

Fatura Tarihi, No:

Satıcı Firma Ünvanı:

Adres:

Tel-Faks:

Satıcı Firma (Kaşe ve İmza):

Bu belge, T.C.Gümrük ve Ticaret Bakanlığı'nın 88399 no'lu ve 02.08.2010 izin tarihli belgesine göre düzenlenmiştir.

Bu bölümü, ürünü aldığınız Yetkili Satıcı imzalayacak ve kaşeyecektir