



*Çamaşır kurutma makinesi
Kullanma kılavuzu*

3771 KTE

Lütfen önce bu kılavuzu okuyun!

Değerli Müşterimiz,

Modern tesislerde üretilen ve titiz kalite kontrol işlemlerinden geçirilen ürününüzden en iyi verimi almanızı istiyoruz.

Bu nedenle, ürünü kullanmadan önce kullanma kılavuzunun tamamını dikkatle okuyun ve bir başvuru kaynağı olarak saklayın. Ürünü bir başkasına devretmeniz halinde, kılavuzu da verin.

Kullanma kılavuzu ürünü hızlı ve güvenli bir şekilde kullanmanıza yardımcı olur.

- Ürünü kurmadan ve çalıştırmadan önce kullanma kılavuzunu okuyun.
- Güvenlikle ilgili talimatlara mutlaka uyun.
- Daha sonra ihtiyacınız olabileceği için kullanma kılavuzunu kolay ulaşabileceğiniz bir yerde saklayın.
- Ürünle birlikte verilen diğer belgeleri de okuyun.

Bu kullanma kılavuzunun başka modeller için de geçerli olabileceğini unutmayın. Modeller arasındaki farklar kılavuzda açık bir şekilde belirtilmiştir.

Semboller ve açıklamaları

Kullanma kılavuzunda şu semboller yer almaktadır:

 Talimatları okuyun.

 Önemli bilgiler veya kullanımla ilgili faydalı ipuçları.

 Can ve mal açısından tehlikeli durumlara karşı uyarı.

 Elektrik çarpmasına karşı uyarı.

 Yangın tehlikesine karşı uyarı.

 Sıcak yüzeylere karşı uyarı.

2960310478/180711.1.226



Bu ürün, çevreye saygılı modern tesislerde doğaya zarar vermeden üretilmiştir.

EEE Yönetmeliğine Uygundur.



İÇİNDEKİLER

1 Çamaşır kurutma makineniz 4

Genel görünüm.....	4
Teknik özellikler.....	5

2 Önemli güvenlik talimatları 6

Genel güvenlik.....	6
Kullanım amacı.....	8
Çocuk güvenliği.....	8

3 Kurulum 9

Kurulum için doğru yer.....	9
Nakliye emniyet grubunun çıkarılması.....	9
Tezgah altı kullanım.....	9
Çamaşır makinesi üzerinde kullanım.....	9
Su giderine bağlanması.....	10
Ayakların ayarlanması.....	10
Elektrik bağlantısı.....	10
İlk kullanım.....	11
Ambalajın imha edilmesi.....	11
Ürünün taşınması.....	11
Eski ürünün elden çıkarılması.....	11
Sesle ilgili uyarılar.....	11

4 Kurutma için ön hazırlık 12

Enerji tasarrufu için yapılması gerekenler.....	12
Makinada kurutulması uygun çamaşırlar.....	12
Makinede kurutulması uygun olmayan çamaşırlar.....	12
Kurutulacak çamaşırların hazırlanması.....	13
Doğru yük kapasitesi.....	13
Çamaşır yükleme.....	14

5 Program Seçimi ve Makinenizin Çalıştırılması 15

Makineyi hazırlama.....	16
Program seçimi.....	16
Ana programlar.....	16
İlave programlar.....	16
Yardımcı fonksiyonlar.....	19
Uyarı sembolleri.....	19
Programın başlatılması.....	20

Program ilerleme durumu.....	21
Çocuk Kilidi.....	21
Programın başlatıldıktan sonra değiştirilmesi.....	21
Programın iptal edilmesi.....	22
Program sonu.....	22

6 Bakım ve temizlik 24

Lif Filtresi / Yükleme Kapağı İç Yüzeyi.....	24
Sensörlerin temizlenmesi.....	24
Su tankının boşaltılması.....	25
Filtre çekmecesinin temizlenmesi.....	25
Evaporatörün temizlenmesi.....	27

7 Sorun giderme 28

8 Günlük kullanım için kısa talimatlar 30

Hazırlık ve başlatma.....	30
Program iptali.....	30
Çamaşır eklenmesi.....	30
Program başladıktan sonra programın değiştirilmesi.....	30
Program sona erdikten sonra.....	30

9 Tüketici Hizmetleri 31

10 Çevre koruma / Enerji tasarrufu bilgileri: 32

1 amařır kurutma makineniz

Genel grnm

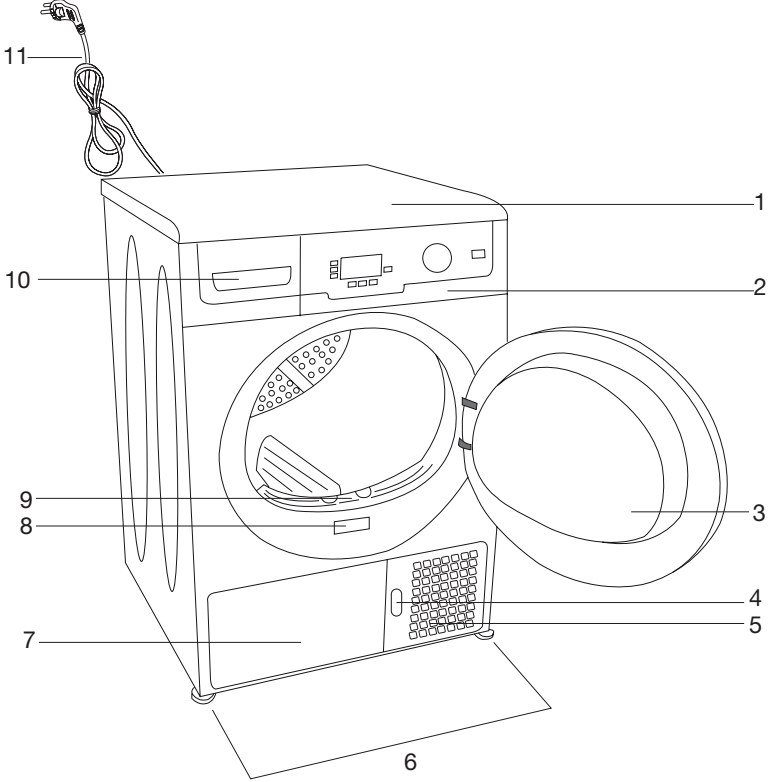

1. st tabla
2. Kontrol paneli
3. Ykleme kapađı
4. Tekmelik ama butonu
5. Havalandırma ızgaraları
6. Ayarlanabilir ayaklar
7. Tekmelik
8. Tip etiketi
9. Lif filtresi
10. Su tankı ekmecesi
11. Elektrik kablosu

Teknik özellikler

Yükseklik (ayarlanabilir)	84,6 cm
Genişlik	59,5 cm
Derinlik	59,8 cm
Kapasite (maks.)	7 kg
Ağırlık (net)	49 kg
Gerilim	Tıp etiketine bakın
Güç	
Ana Model Kodu	

Tıp etiketi yükleme kapağının arkasındadır.

Ürün kalitesini artırmak için önceden haber verilmeksizin teknik özelliklerde değişiklik yapılabilir. Kılavuzda yer alan şekiller şematik olup, ürününüzle bire bir uyum içinde olmayabilir.

Ürünün üzerinde bulunan işaretlemelerde veya ürünle birlikte verilen diğer basılı dokümanlarda beyan edilen değerler, ilgili standartlara göre laboratuvar ortamında elde edilen değerlerdir. Bu değerler, ürünün kullanım ve ortam şartlarına göre değişebilir.

2 Önemli güvenlik talimatları

Bu bölümde, kişisel yaralanma ya da maddi hasar tehlikelerini önlemeye yardımcı olacak güvenlik talimatları yer almaktadır. Bu talimatlara uyulmaması halinde her türlü garanti geçersiz hale gelir.

Genel güvenlik

- Ürünü halı kaplı zemin üzerine yerleştirmeyin. Alttan hava alamayacağı için elektrikli parçaları aşırı ısınır. Bu durum ürünün arızalanmasına neden olur.
- Elektrik kablosu / fişi arızalı ise ürünü çalıştırmayın. Yetkili Servisi arayın.
- Ürünle birlikte verilen fiş üzerinde değişiklik yapmayın. Prize uymuyorsa, ehliyetli bir elektrikçiye uygun bir prize değiştirtin.
- Fişe ıslak ellerle kesinlikle dokunmayın! Fişi çekmek için kablosundan tutmayın, her zaman fişi tutarak çekin.
- Bu ürün uygun kapasitedeki bir sigorta tarafından korunan topraklı bir prize bağlanmalıdır.
- Bu ürünün kablosunda, cihazın topraklanmasını sağlayan bir iletken ve bir topraklama fişi bulunmaktadır. Bu fiş uygun şekilde monte edilmiş ve yerel kurallar ve yönetmeliklere göre topraklanmış bir prize takılmalıdır. Topraklama sistemi, bir hatalı çalışma veya arıza durumunda, elektrik akımı için çok düşük dirençli bir yol açmak suretiyle elektrik çarpması riskini azaltır. Topraklama tesisatını ehliyetli bir elektrikçiye yaptırmayı ihmal etmeyin. Ürünün doğru şekilde topraklandığına dair herhangi bir kuşkunuz varsa ehliyetli bir elektrikçi veya yetkili servise topraklama sistemini kontrol ettirin. Ürünün, yerel yönetmeliklere uygun topraklama yapılmadan kullanılması halinde ortaya çıkacak zararlardan firmamız sorumlu olmayacaktır.
- Kurulum, bakım, temizlik ve tamir işlemleri sırasında ürün fişe takılı olmamalıdır.
- Kurulum ve tamir işlemlerini her zaman Yetkili Servise yaptırın. Yetkili olmayan kişiler tarafından yapılan işlemler nedeniyle doğabilecek zararlardan üretici firma sorumlu tutulamaz.
- Ürünün içinde elektrikli aletler kullanmayın.
- Çıkan havayı, gaz ya da diğer yakıt türleriyle çalışan cihazlardan çıkan egzoz dumanları için kullanılan baca deliklerine vermeyin.
- Çıplak ateş de dahil olmak üzere diğer yakıt türleriyle çalışan cihazlardan çıkan gazların geri teperek odaya dolmasını önlemek için yeterli havalandırma sağlayın.
- Benzin/mazot, kuru temizleme çözücülerini ya da diğer yanıcı ve patlayıcı maddelerle temizlenmiş ve yıkanmış olan veya bu tür maddelerin bulaşmış ya da lekelemiş olduğu parçalar, tutuşabilecek ya da patlayabilecek buharlar çıkardığından, kurutma makinesinde kurutulmamalıdır.
- Sanayi kimyasallarıyla temizlenmiş giysileri kurutma makinesinde kurutmayın.
- Metal desteklere sahip iç çamaşırları kurutma makinesinde kurutulmamalıdır. Bu metal destekler kurutma esnasında gevşeyerek koparsa, kurutma makinesinde hasara yol açabilir.
- Ürünü kendi başınıza onarmayı kesinlikle denemeyin. Anladığınız

veya yerine getirme becerilerine sahip olduğunuz herhangi bir onarım veya parça değişikliği işlemi kullanıcı bakım talimatlarında ya da yayınlanmış kullanıcı onarım talimatlarında açıkça önerilmediği sürece yapmaya kalkışmayın. Aksi takdirde kendinizin başkalarının hayatını tehlikeye atarsınız.

- Güvenlik talimatlarında verilen bilgileri uygulayarak gideremediğiniz arızalarda makineyi kapatın, fişi çekin ve yetkili servisi arayın.
- Tambur dönerken makinenin içine uzanmayın.
- Yangın veya elektrik çarpması riskini azaltmak açısından, kurutma makinesini şebeke elektriğine bağlamak için uzatma kabloları, çoklu prizler veya adaptör kullanmayın.
- Ürünü, üzerine su püskürterek veya su dökerek kesinlikle yıkamayın! Elektrik çarpma tehlikesi vardır!

 Kurutma makinesi döngüsünün son işlemi olan soğutma döngüsü, çamaşırların zarar görmeyecekleri bir sıcaklıkta kalmalarını sağlamak amacıyla ısı uygulanmadan gerçekleştirilir. Soğutma döngüsü bitmeden kapağı açarsanız sıcak buharla karşılaşabilirsiniz.

 Kurutma makinesini program bitmeden önce durdurmayın. Eğer bunu yapmak zorundaysanız tüm çamaşırları hızlıca çıkarıp soğuması için uygun bir yere hemen serin.

- Her yüklemeye önce veya sonra lif filtresini temizleyin. Kurutma makinesini lif filtresi olmadan kesinlikle kullanmayın.
- Ürünün içi ve egzoz kanalını periyodik olarak temizleyin. Egzoz çıkışı etrafında ve buna bitişik bölgelerde elyaf, toz ve kir birikmesine izin vermeyin.
- Elektrik kablosunun fişi kurulumdan sonra kolay erişilebilir olmalıdır.

- Yıkınmamış öğeleri kurutma makinesinde kurutmayın.
- Sıvı pişirme yağı, aseton, alkol, benzin, gazyağı, leke çıkarıcı, turpentin, balmumu veya balmumu çıkarıcılarıyla kirlenmiş çamaşırlar, kurutma makinesinde kurutulmadan önce, sıcak suda bol deterjanla yıkanmalıdır.
- Lastik köpük (lateks köpük), duş boneleri, su geçirmez tekstil ürünleri, kauçuk destekli maddeler ve lastik köpük pedlerle desteklenmiş giysiler ya da yastıklar kurutma makinesinde kurutulmamalıdır.
- Kumaş yumuşatıcıları veya statik önleyici ürünleri, söz konusu ürünün üreticisi tavsiye etmediği sürece kullanmayın.
- Yumuşatıcı, statik önleyici vb. ürünleri, üreticilerinin talimatlarına göre kullanın.
- Ürünü, kilitlenebilir bir kapı, sürgülü bir kapı veya ürüne çarpma ihtimali olan menteşeli bir kapının arkasına kurmayın.
- Kurutma makinesini, açık hava koşullarına maruz kalabileceği yerlere kurmayın veya bu tür yerlerde bırakmayın.
- Ürününüz +5 °C ila +35 °C arasında çalışmaya uygundur. Ürünü bu sıcaklık aralığı dışında çalıştırırsanız çalışması olumsuz yönde etkilenir ve zarar görebilir.
- Kumandalarla oynanmamalıdır.
- Ürün kullanımında değilse fişini çekin.
- Ürün hizmetten kaldırılmadan ya da elden çıkarılmadan önce, kurutma bölmesinin kapağını çıkarın.
- Makineye yüklemeye önce tüm giysileri kontrol ederek ceplerinde veya üzerlerinde çakmak, bozuk para, metal parça, iğne vb. eşyalar bulunmadığından emin olun.
- Ev hayvanlarının ürünün içine

girmemesine dikkat edin. Kullanımdan önce ürünün içini kontrol edin.

- Ürünle ilgili bakım işlemlerinde orjinal yedek parça ve aksesuar kullanıldığından emin olun.
- Yükleme kapağı açıkken yükleme kapağına yaslanmayın. Ürün devrilebilir.
- Makinenizi, kullanmadığınız zamanlarda veya kurutma işlemi tamamlanıp çamaşırlar boşaldıktan sonra, açma/kapama düğmesini kullanarak kapatın. Açma kapama düğmesinin açık olduğu durumlarda (makinede enerji varken) ise yükleme kapağını kapalı tutun.

Kullanım amacı

- Bu ürün evde kullanılmak üzere tasarlanmıştır. Ürün amacının dışında kullanılmamalıdır.
- Ürün yalnızca uygun işarete sahip tekstil ürünlerinin kurutulması için kullanılmalıdır.
- Ürününüzde yalnızca bu kılavuzda belirtilen çamaşırları kurutun.
- Bu ürün, yanlarında güvenliklerinden sorumlu olacak veya onlara ürünün kullanımıyla ilgili gerekli talimatları verecek bir kişi bulunmadığı sürece, fiziksel, duyuşsal veya zihinsel yeteneklerinde yetersizlik bulunan veya bilgisiz ya da deneyimsiz olan kişiler (çocuklar dahil) tarafından kullanılması için tasarlanmamıştır.

Çocuk güvenliği

- Elektrikli ürünler çocuklar için tehlikelidir. Ürün çalışırken çocukları üründen uzak tutun ve ürünle oynamalarına izin vermeyin.
- Çocukların, ürün üzerine oturmasına/ çıkmasına veya içine girmesine izin vermeyin.
- Ürünün bulunduğu odadan çıkarken yükleme kapağını kapamayı unutmayın.
- Ambalaj malzemeleri çocuklar için tehlikelidir. Ambalaj malzemelerini çocukların ulaşamayağı bir yerde saklayın veya atık talimatlarına uygun bir şekilde tasnif ederek çöpe atın.

3 Kurulum

Ürünün kurulumu için size en yakın Yetkili Servise başvurun. Ürünü kullanıma hazır duruma getirmek için Yetkili Servisi çağırmadan önce, elektrik tesisatı ve su giderinin uygun olduğundan emin olun. Değilse ehliyetli bir elektrikçi ve tesisatçı çağırarak gerekli düzenlemeleri yaptırın.

i Ürünün yerleştirileceği yerin ve ayrıca elektrik ve atık su tesisatının hazırlanması müşteriye aittir.

⚠ Kurulum ve elektrik bağlantıları Yetkili Servis tarafından yapılmalıdır. Yetkili olmayan kişiler tarafından yapılan işlemler nedeniyle doğabilecek zararlardan üretici firma sorumlu tutulamaz.

⚠ Ürünü kurmadan önce üzerinde herhangi bir hasar olup olmadığını kontrol edin. Ürün hasarlıysa kurulumunu yaptırmayın. Hasarlı ürünler güvenliğiniz için tehlike oluşturur.

⚠ Kurutma makinenizi çalıştırmadan önce 12 saat bekletin.

Kurulum için doğru yer

- Ürünü sabit ve düz bir zemine kurun.
- Kurutma makinesi ağırdır. Tek başınıza hareket ettirmeyin.
- Ürünü havalandırması iyi olan tozsuz bir ortamda çalıştırın.
- Ürünün önündeki ve altındaki hava kanallarını, uzun tüylü halı, tahta ve bant gibi malzemelerle kapamayın.
- Ürünü, kilitlenebilir bir kapı, sürgülü bir kapı veya ürüne çarpma ihtimali olan menteşeli bir kapının arkasına kurmayın.
- Ürün bir kez kurulduktan sonra, bağlantıların sabit kalması gerekir. Ürünü yerleştirirken arka duvarın herhangi bir yere (musluğa, prize vb.) dayanmamasına dikkat edin. Ürünün konumunu değiştirmeniz

gerekmeyecek bir yer seçmeye özen gösterin.

- Ürünü mobilyaların kenarlarına en az 1,5 cm boşluk kalacak şekilde yerleştirin.
- ⚠** Ürünü elektrik kablosunun üzerine koymayın.

Nakliye emniyet grubunun çıkarılması

⚠ Ürünün ilk kullanımından önce nakliye emniyet grubunu çıkarın.

1. Yükleme kapağını açın.
2. Tambur içinde yer alan ve içerisinde strafor parça olan naylonu XX XX işaretli bölgeden tutun.
3. Naylonu kendinize doğru çekerek nakliye emniyet grubunu çıkarın.

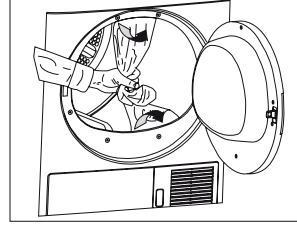

⚠ Tambur içerisinde nakliye emniyet grubuna ait herhangi bir parça kalmadığından emin olun.

Tezgah altı kullanım

- Tezgah yüksekliği uygunsa kurutma makinesi tezgah altında kullanılabilir.
- ⚠** Üst tabla olmadan kurutma makinesi kesinlikle çalıştırılmamalıdır.
- Tezgah altı ya da dolap içi kullanımda, ürünün yanlarında ve arkasında en az 3 cm boşluk olmalıdır.

Çamaşır makinesi üzerinde kullanım

- Çamaşır kurutma makinesinin çamaşır makinesi üzerinde kullanımı için, iki makine arasında sabitleme parçası kullanılmalıdır. Sabitleme parçasının

(2977200100 beyaz/2977200400 gri) Yetkili Servis tarafından monte edilmesi gerekir.

- Kurutma makinesi, çamaşır makinesinin üzerine yerleştirildiğinde toplam ağırlıkları –dolmuş halde– yaklaşık 180 kilogramı bulur. Ürünleri yeterli yük taşıma kapasitesine sahip sağlam bir zemin üzerine yerleştirin!

Su giderine bağlanması

Yoğuşturucu ünitesi bulunan ürünlerde kurutma sırasında su tankında su birikir. Biriken suyu her kurutmadan sonra boşaltmanız gerekmektedir. Su tankında biriken suyu periyodik olarak boşaltma işlemi yerine, makineyle birlikte verilen su tahliye hortumuyla doğrudan dışarı da verebilirsiniz.

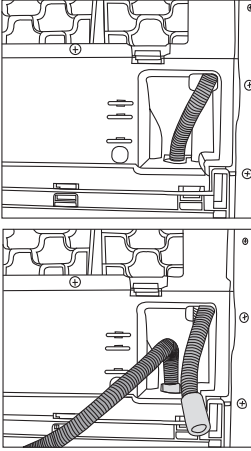

Su tahliye hortumunun bağlanması

1. Üründeki hortumun ucunu bağlı olduğu yerden elle çekerek çıkarın. Hortumu çıkarmak için herhangi bir alet kullanmayın.
2. Makineyle birlikte ayrıca verilen su tahliye hortumunun bir ucunu üründeki hortumu çıkardığınız yere takın.
3. Su tahliye hortumunun diğer ucunu doğrudan kirli su giderine ya da

lavaboya sabitleyin.

⚠ Her türlü bağlantıda sabitleme yapılmalıdır. Hortum, su tahliyesi sırasında yerinden çıkarsa evinizi su basacaktır.

- ❗ Su tahliye hortumu en fazla 80 cm yükseğe takılmalıdır.
- ❗ Su tahliye hortumunun giderle makine arasında kıvrılmaması, katlanmaması ve üzerine basılmamasına dikkat edilmelidir.

Ayakların ayarlanması

Ürünün daha sessiz ve titreşimsiz çalışabilmesi için ayakları üzerinde düzgün ve dengede durması gerekir. Ayakları ayarlayarak dengeyi sağlayın. Ürün düz ve sağlam bir şekilde durana kadar ayakları sağa ve sola çevirerek ayarlayın.

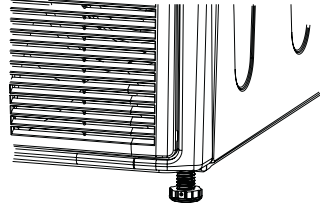

- ❗ Ayarlanabilir ayakları kesinlikle yerinden sökmeyin.

Elektrik bağlantısı

Ürünü, “Teknik özellikler” tablosundaki değerlere uygun bir sigorta tarafından korunan topraklı bir prize bağlayın. Ürünün, yerel yönetmeliklere uygun topraklama yapılmadan kullanılması halinde ortaya çıkacak zararlardan firmamız sorumlu olmayacaktır.

- Bağlantı ulusal yönetmeliklerle uyumlu olmalıdır.
- Elektrik kablosunun fişi, kurulumdan sonra kolay erişilebilir olmalıdır.
- Voltaj ve izin verilen sigorta koruması “Teknik özellikler” bölümünde belirtilmiştir. Evinizdeki sigortanın akım değeri 10 amperden az ise ehliyetli bir elektrikçiye 10 amperlik bir sigorta

bağlatın.

- Belirtilen voltaj, şebeke voltajınıza eş değer olmalıdır.
- Uzatma kabloları ya da çoklu prizlerle bağlantı yapmayın.
- Ana sigorta ve şalterlerde en az 3 mm kontak açıklığı olmalıdır.

⚠ Hasar görmüş elektrik kablosu Yetkili Servis tarafından değiştirilmelidir.

⚠ Ürün arızalı ise, onarılmadan çalıştırılmamalıdır! Elektrik çarpma tehlikesi vardır!

İlk kullanım

Ürünü kullanmaya başlamadan önce “Önemli güvenlik talimatları” ve “Kurulum” bölümündeki talimatlara uygun hazırlıkların yapıldığından emin olun.

Ambalajın imha edilmesi

Ambalaj malzemeleri çocuklar için tehlikelidir. Ambalaj malzemelerini çocukların ulaşamayacağı bir yerde saklayın. Ürünün ambalajı geri dönüşümlü malzemelerden üretilmiştir. Atık talimatlarına uygun bir şekilde tasnif ederek çöpe atın. Normal ev çöpüyle birlikte atmayın.

Ürünün taşınması

1. Ürünü taşımadan önce, elektrik fişini prizden çekin.
 2. Varsa su gideri ve baca bağlantılarını sökün.
 3. Ürünün içinde kalan suyu tamamen tahliye edin.
- ⚠** Ürünün dik olarak taşınması önerilir. Dik olarak taşınmıyorsa, önden bakışa göre sağ tarafa eğilerek taşınması önerilir. Ürün yeni yerine taşındıktan sonra, çalıştırılmadan önce 12 saat bekletilmelidir.

Eski ürünün elden çıkarılması

Eski Ürünü çevreye zarar vermeyecek şekilde atın.

Ürünü nasıl atabileceğiniz hakkında yetkili satıcınız veya belediyenizin çöp toplama merkezine danışabilirsiniz.

Ürünü çöpe atmadan önce çocukların güvenliği için elektrik fişini kesin ve yüklemeye kapağının kilidini çalışmaz duruma getirin.

Sesle ilgili uyarılar

i Ürün çalışırken kompresörden zaman zaman metalik bir ses gelmesi normaldir.

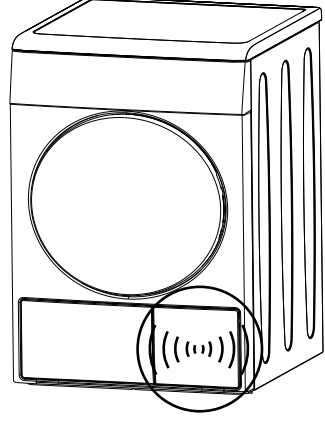

i Ürün çalışırken biriken su, pompa vasıtasıyla su tankına pompalanır. Bu işlem sırasında üründen pompa sesi gelmesi normaldir.

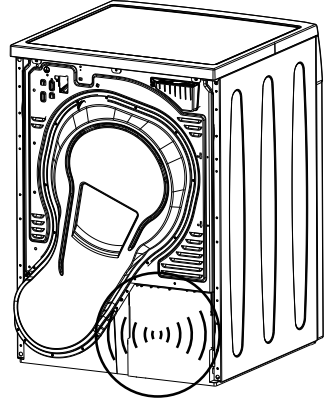

4 Kurutma için ön hazırlık

Enerji tasarrufu için yapılması gerekenler

Aşağıdaki bilgiler, Ürünü, ekolojik bir şekilde ve enerji tasarrufu sağlayarak kullanmanıza yardımcı olacaktır.

- Ürünü, seçtiğiniz programa uygun kapasiteyle çalıştırın, kapasitesinden fazla yüklemeyin.
- Çamaşırlar yıkanırken mümkün olan en yüksek devirde sıkma yapın. Bu sayede kurutma süresini kısaltarak enerji tüketimini azaltmış olursunuz.
- Aynı cins çamaşırları birlikte kurutun.
- Program seçimi için kullanma kılavuzundaki tavsiyelere uyun.
- Kurutma makinesinin önünde ve arkasında hava dolaşımı için uygun mesafe bırakın. Makinenin ön tarafındaki havalandırma ızgaralarının üzerini örtmeyin.
- Kurutma işlemi sırasında gerek duymadıkça yükleme kapağını açmayın. Yükleme kapağını mutlaka açmanız gerekiyorsa uzun süre açık tutmayın.
- Kurutma işlemi sırasında ıslak çamaşır eklemeyin.
- Kurutma işlemi boyunca çamaşırdan ayrılıp havaya karışan tüy ve lifler Lif Filtresi tarafından toplanır. Lif Filtresini her kurutma öncesinde veya sonrasında temizleyin.
- Filtre çekmecesini, filtre çekmecesini temizliği uyarı sembolü yandığında veya her 5 kurutmadan sonra düzenli olarak temizleyin.
- Kurutma işlemi sırasında kurutma makinesinin bulunduğu ortamı iyi havalandırın.
- Lambalı modellerde, makineyi kullanmadığınız zamanlarda, Açma / Kapama düğmesi basılı ise (makinede elektrik varken) yükleme kapağını kapalı tutun.

Makinada kurutulması uygun çamaşırlar

i Giysi etiketindeki talimatlara mutlaka uyun. Sadece etiketinde “kurutma makinesinde kurutulabilir” yazan çamaşırları, uygun programları seçerek kurutun.



Makinede kurutulması uygun olmayan çamaşırlar

- Aşağıda belirtilen türdeki çamaşırlar ve eşyalar kurutma makinesinde kurutulmaya uygun değildir:
- Metal düğmeler, metal destekler veya kemer tokaları gibi metal parçalara sahip çamaşırlar.
- Yünlü, ipekli çamaşırlar, naylon çoraplar, narin nakış işli kumaşlar ve uyku tulumları.
- Hassas ve değerli kumaşlardan üretilmiş giysiler.
- Tül perdeler.
- Yastık, yorgan gibi hava geçirmeyen elyaftan yapılmış eşyalar.
- Çok ıslak çamaşırlar.
- Yıkılmamış, kirli çamaşırlar.
- Lastik köpük veya kauçuk içeren çamaşırlar.

⚠️ Daha önce benzinle / mazotla, kuru temizleme çözücülerıyla, sanayi kimyasallarıyla ya da diğer yanıcı ve patlayıcı maddelerle temizlenmiş, yıkanmış veya lekelenmiş çamaşırlar kurutma makinesinde kurutulmamalıdır.

⚠️ Sıvı pişirme yağı, aseton, alkol, benzin, gazyağı, leke çıkarıcı, turpentin, balmumu veya balmumu çıkarıcılarıyla kirlenmiş çamaşırlar, kurutma makinesinde kurutulmadan önce, sıcak suda bol deterjanla yıkanmalıdır.

Kurutulacak çamaşırların hazırlanması

- Makineye yüklemeyen önce tüm giysileri kontrol ederek ceplerinde veya üzerlerinde çakmak, bozuk para, metal parça, iğne vb. eşyalar bulunmadığından emin olun.
 - Çamaşırlar yıkama sırasında iç içe geçmiş olabilir. Çamaşırları kurutma makinesine koymadan önce birbirlerinden ayırın.
 - Çamaşırları cinslerine ve kalınlıklarına göre ayırın. Aynı cins çamaşırları birlikte kurutun. Örneğin, ince mutfak havlusu ve masa örtüleri kalın banyo havlularından daha önce kurur.
- i** Çamaşırlar, kumaş cinsinin ve çamaşır makinesinin izin verdiği en yüksek devirde sıkılmış olmalıdır.

Doğru yük kapasitesi

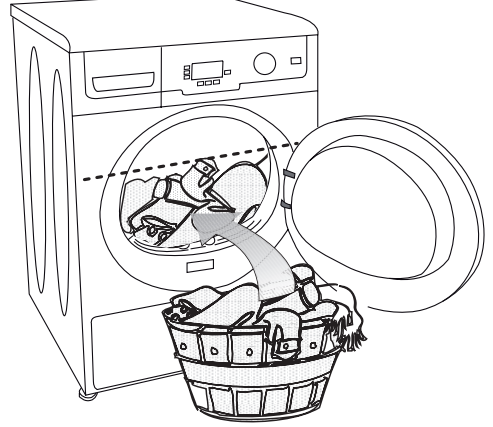

“Program seçimi ve tüketim tablosu”ndaki talimatlara uyun. Tabloda belirtilen kapasite değerlerinden fazla çamaşır yüklemeyin.

i Kurutma makinesine, şekilde gösterilen seviyeden fazla çamaşır yüklenmesi önerilmez. Aşırı yükleme yapıldığında, makinenin kurutma performansı düşecektir. Ayrıca kurutma makinesi ve çamaşırlar hasar görebilir.

Aşağıdaki ağırlıklar örnek olarak verilmiştir.

Ev eşyaları	Yaklaşık ağırlıkları (gr)
Pamuklu nevresim (2 kişilik)	1500
Nevresim (1 kişilik)	1000
Çarşaf (2 kişilik)	500
Çarşaf (1 kişilik)	350
Büyük masa örtüsü	700
Küçük masa örtüsü	250
Çay peçetesi	100
Banyo havlusu	700
El havlusu	350
Giyim eşyaları	Yaklaşık ağırlıkları (gr)
Bluz	150
Pamuklu gömlek	300
Gömlek	200
Pamuklu elbise	500
Elbise	350
Kot pantolon	700
Mendil (10 Adet)	100
T-Shirt	125

Çamaşır yükleme

1. Yükleme kapağını açın.
 2. Çamaşırleri kurutma makinesine sıkıştırmadan yerleştirin.
 3. Yükleme kapağını iterek kapayın.
- ⚠️ Kapağa herhangi bir giysinin sıkışmamasına dikkat edin.

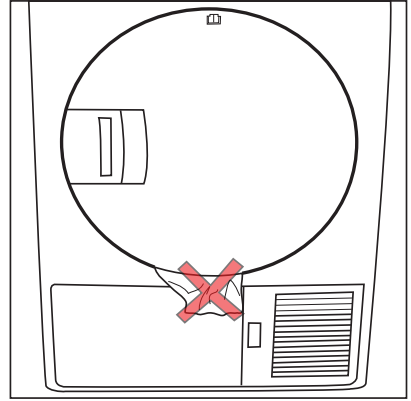
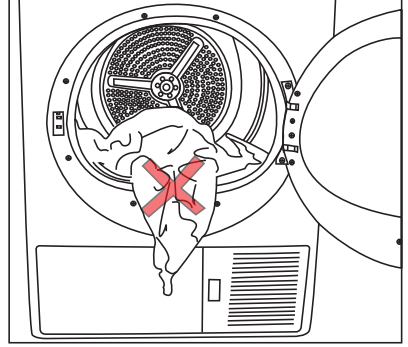

5 Program Seçimi ve Makinenizin Çalıştırılması

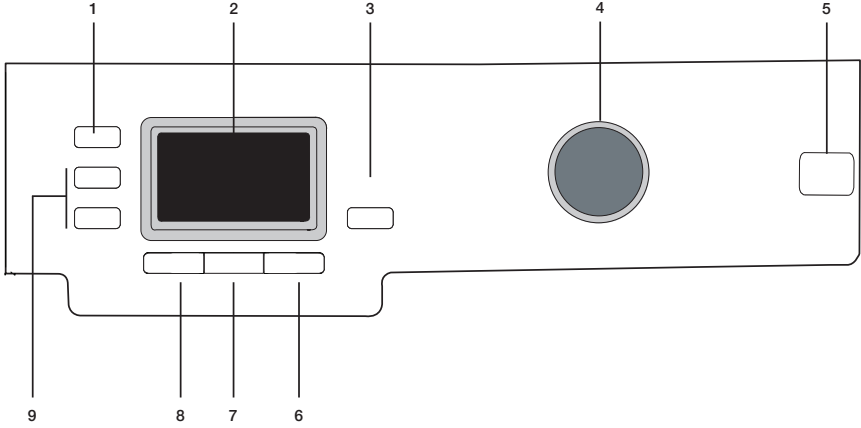

Kontrol paneli

1. Çamaşır Makinesi Sıkma Devri / Zaman Programları Seçim düğmesi
2. Ekran
3. Başla / Bekle / İptal düğmesi
4. Program Seçim düğmesi
5. Açma / Kapama düğmesi
6. Kırışık Önleme düğmesi
7. Kuruluk Seviyesi düğmesi
8. Sesli Uyarı İptal düğmesi
9. Zaman Geciktirme düğmeleri

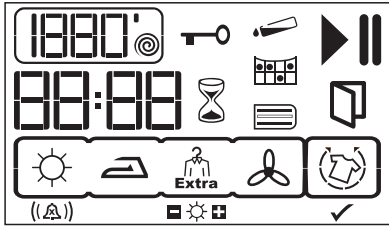

- 1880' ● Sıkma devri / Zaman programları*
- ▶ Çalışma sembolü
- || Bekleme sembolü
- 🔧 Su Tankı uyarı sembolü
- 🧼 Filtre Temizliği uyarı sembolü
- 🧼 Filtre Çekmecesini Temizliği uyarı sembolü
- 88:88 Kalan Zaman göstergesi**
- 🔑 Çocuk Kilidi uyarı sembolü
- ⌚ Zaman Geciktirme modu
- 🔧 Yükleme Kapağı Açık uyarı sembolü
- 🧼 Kırışık Önleme modu
- ((Δ)) Sesli Uyarı Seviye / İptal
- ☀️ Kuruluk Derecesi
- ✓ Kırışık Önleme Aktif

* Sıkma devri, kalan zamanın daha doğru gösterilmesi için kullanılmaktadır. Makinenizin performansını etkilemez.

** Ekranda görülen süre, programın bitmesi için kalan zamanı gösterir ve bu süre çamaşırın nemine göre değişir.

Makineyi hazırlama

1. Makinenin fişini takın.
 2. Çamaşırları makinenin içine yerleştirin.
 3. Açma / Kapama düğmesine basın.
- i** Açma / Kapama düğmesine basılması programın başladığı anlamına gelmez. Programın başlaması için Başla / Bekle / İptal düğmesine basın.

Program seçimi

1. Kurutma derecelerinin yer aldığı aşağıdaki tablodan uygun programı belirleyin.
2. Program Seçim düğmesini kullanarak istediğiniz programı seçin.

Ekstra Kuru	Sadece pamuklu çamaşırlar, normal sıcaklıkta kurutulur. Kalın ve çok katlı çamaşırlar (havlular, çarşaf, kot pantolonlar vb.) ütülemeden dolaba yerleştirilebilecek şekilde kurutulur.
Dolap Kuruluşu	Normal çamaşırlar (masa örtüleri, iç çamaşırlar vb.) ütülemeden dolaba yerleştirilebilecek şekilde kurutulur.
Ütü Kuruluşu	Normal çamaşırlar (gömlekler, elbiseler vb.) ütülemeye hazır şekilde kurutulur.

- i** Ayrıntılı program bilgileri için bkz. "Program seçimi ve tüketim tablosu".

Ana programlar

Kumaş tipine bağlı olarak aşağıdaki ana programlar mevcuttur.

• Pamuklu

Dayanıklı çamaşırları bu programda kurutun. Normal sıcaklıkta kurutma yapar. Pamuklu çamaşırlarınız (çarşaf, nevresim takımı, havlu, bornoz vb.) için kullanmanız önerilir.

• Sentetik

Çok dayanıklı olmayan çamaşırları bu programda kurutun. Sentetik çamaşırlarınız için kullanmanız önerilir.

İlave programlar

Makinede özel durumlar için aşağıdaki ilave programlar bulunmaktadır.

- i** İlave programlar makinenizin özelliğine göre farklılık gösterebilir.

• Yorgan

Kurutma makinesinde kurutulabilir etiketi olan elyaf yorganları kurutun. Makineye ve yorgana zarar vermemek için yorganı doğru yüklediğinizden emin olun. Makineye yüklemeye önce yorgan üzerindeki nevresimi çıkartın. Yorganı ikiye katladıktan sonra makinaya yükleyin.

- 1 adet çift kişilik elyaf yorgandan (200x200 cm) fazlasını yüklemeyin.

Pamuklu malzeme içeren yorgan, yastık vb. eşyalarınızı kurutmayın.

- Yorgan dışındaki halı, kilim, yolluk vb eşyalarınızı kurutmayın. Makinenizde kalıcı hasar meydana gelebilir.,

- i** Kurutma makinesi programlarından daha iyi sonuç alabilmek için, çamaşırlarınızın çamaşır makinenizde uygun programla yıkanmış ve tavsiye edilen sıkma devrinde sıkırlmış olması gerekmektedir.

• Gömlek

Gömlekleri hassas bir biçimde kurutarak daha az kırışmalarını ve buna bağlı olarak kolay ütülenmelerini sağlar.

- i** Program sonunda gömleklere çok az da olsa nem kalabilir. Gömlekleri kurutma makinesinde bırakmamanız tavsiye edilir.

• Kot

Çamaşır makinesinde yüksek devirde sıkılmış kot giysileri kurutmak için kullanın.

• Karma

Renk vermeyen sentetik ve pamuklu çamaşırları birarada kurutmak için kullanın.

• Spor

Sentetik, pamuklu veya karma kumaşlardan üretilmiş çamaşırları kurutmak için kullanın.

• Yünlü havalandırma

Çamaşır makinesinde yıkanabilen yünlü çamaşırları havalandırmak ve yumuşatmak için kullanın. Tam kurutma için kullanmayın. Program bittikten hemen sonra çamaşırları çıkarın ve havalandırın.

• Gömlek 30'

2 adet gömleği 30 dakikada ütüye hazır hale getirmek için bu programı kullanın.

• Hassas

Yıkama talimatında kurutulabilir ifadesi bulunan %100 sentetik ve sentetik karışimli saten türü iç çamaşırları (gecelik, üst çamaşır, alt çamaşır, pijama) kurutmak için kullanın.

i Kuruluk derecesi çamaşırın karışımına, örgü tipine ve nem derecesine göre değişebilir.

i Dantel, tül, taş, boncuk, pul, tel gibi aksesuar içeren ürünler ve ipek içeriği yüksek ürünler kurutulmamalıdır.

i Pamuk içerikli veya saten görünümündeki ipek içeren çamaşırlar bu programda kurutulduğunda ıslak kalabilir.

• Viskon

Viskon ve modal karışimli çamaşırları kurutmak için kullanın. Viskon-polyester, viskon-pamuk karışimli ürünler kurutulabilir.

i Kuruluk derecesi çamaşırın karışımına, örgü tipine ve nem derecesine göre değişebilir.

i Dantel, tül, taş, boncuk gibi aksesuarlı ürünlerin ve gece elbiselerinin kurutulması önerilmez.

• Havalandırma

Sıcak hava vermeden 10 dakika süreyle sadece havalandırma yapar. Uzun süre kapalı kalmış pamuklu ve keten çamaşırları bu program sayesinde havalandırarak üstlerine sinmiş olan

kokuyu giderebilirsiniz.

• Zaman programları



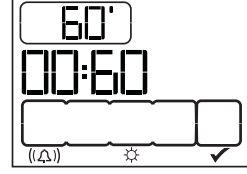

Düşük sıcaklıkta istenilen son kurutma derecesine ulaşmak için 10 dk, 20 dk, 30 dk, 40 dk, 50 dk, 60 dk, 80 dk, 100 dk, 120 dk, 140 dk ve 160 dk zaman programlarını seçebilirsiniz.

i Bu programda makine, kurutma derecesinden bağımsız olarak ayarlanan süre kadar kurutma yapar.



Program seçimi ve tüketim tablosu

TR

Programlar	Kapasite(kg)	Çamaşır makinesindeki sıkma devri (Devir/dk.)	Yaklaşık kalan nem miktarı	Kurutma süresi (dakika)
Pamuklu / Renkli çamaşırlar				
 Ekstra kuru	7	1000	% 60	175
 Dolap kuruluğu	7	1000	% 60	156
 Ütü kuruluğu	7	1000	% 60	125
Gömlek 30'	0.5	1200	% 60	30
Gömlek	1.5	1200	%50	50
Kot	4	1200	%50	120
Yorgan	2.5	1000	%40	150
Karma	4	1000	%60	115
Spor	4	1000	%60	105
Viskon	1.5	600	%100	110
Hassas	1	800	%40	50
Yünlü havalandırma	1.5	600	%50	8
Sentetik çamaşırlar				
 Dolap kuruluğu	3.5	1000-800	% 40	62
 Ütü kuruluğu	3.5	1000-800	% 40	50
Enerji tüketim değerleri				
Programlar	Kapasite(kg)	Çamaşır makinesindeki sıkma devri (Devir/dk.)	Yaklaşık kalan nem miktarı	Enerji tüketim değeri kWh
Pamuklu dolap kuruluğu*	7	1000	% 60	2.25
Pamuklu ütü kuruluğu	7	1000	% 60	1.80
Sentetik dolap kuruluğu	3.5	800	% 40	0.80

* : Enerji Etiketleri standart programı (EN 61121:2005)

Tablodaki tüm değerler EN 61121:2005 standardına göre tespit edilmiştir. Tüketim değerleri çamaşır cinsi, sıkma devri, ortam şartları ve voltaj değerlerindeki değişimlere bağlı olarak tablodaki değerlerden farklılık gösterebilir.

Yardımcı fonksiyonlar

Sesli uyarı

Makine, program tamamlandığında sesli uyarıda bulunur. Sesli uyarı verilmesini istemiyorsanız ekranda “x” işareti görünene kadar Ses Seviyesi düğmesine ardarda basın. Ses seviyesini ayarlamak için de aynı düğmeyi kullanın.

i Bu fonksiyonu program başlamadan önce ya da program devam ederken etkinleştirebilirsiniz.



Sesli uyarı
iptal



Sesli uyarı
1. kademe



Sesli uyarı
2. kademe



Sesli uyarı
3. kademe

Kuruluk derecesi

İstenilen kuruluk derecesini ayarlamak için kullanılır. “+” işareti, varsayılan ayarlara göre daha fazla, “-” işareti varsayılan ayarlara göre daha az kurutma yapılacağını gösterir. Program süresi seçime bağlı olarak değişebilir.

i Bu fonksiyonu yalnızca program başlamadan önce etkinleştirebilirsiniz.



Kırışık önleme

Program tamamlandıktan sonra çamaşırları hemen çıkarmayacaksanız, makinede kalan çamaşırların kırışmasını önlemek için, Kırışık Önleme fonksiyonunu kullanabilirsiniz. Bu fonksiyon 2 saat boyunca 240 saniyede bir çamaşırları döndürerek kırışmalarını önler.

Aşağıdaki ilk ekran görüntüsünde, Kırışık Önleme etkinleştirilmiş olmakla birlikte program hala devam etmektedir. İkinci görüntüde ise kurutma programı bitmiş ve Kırışık Önleme adımına geçilmiştir.



i Bu fonksiyonu etkinleştirmek için Kırışık Önleme düğmesine basın.

Kontrastın değiştirilmesi

Ekranda görünen sembolleri daha belirgin hale getirmek için kontrast ayarı yapabilirsiniz. Özellikle kurutma makinesinin çamaşır makinesi üzerinde kullanılması durumunda, ekranın kontrast ayarının değiştirilmesi gerekebilir. Kontrast ayarını değiştirmek için Devir / Zaman düğmesini 3 saniye basılı tutun. Kontrast değiştirildiğinde ekrandaki tüm simgeler 3 saniye süreyle görünür hale gelerek işlemin tamamlandığını bildirir.

i Eski kontrast ayarına dönmek için aynı işlem uygulanır.

Uyarı sembolleri

i Uyarı sembolleri makinenizin modeline göre farklılık gösterebilir.

Lif filtresi temizliği

Program tamamlandığında filtrenin temizlenmesi gerektiğini gösteren uyarı sembolü yanar.

i Filtre temizliği sembolü sürekli yanıp sönüyorsa “Sorun giderme” bölümüne bakın.

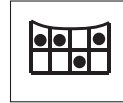

Su tankı

Program tamamlandığında su tankının boşaltılması gerektiğini gösteren uyarı sembolü yanar.

Program devam ederken su tankı dolarsa, uyarı sembolü yanıp sönmeye başlar ve makine beklemeye geçer. Bu durumda su tankındaki suyu boşaltın ve Başla / Bekle / İptal düğmesine basarak programı başlatın. Uyarı sembolü söner ve program kaldığı yerden devam eder.



Filtre çekmecesinin temizlenmesi

Filtre çekmecesinin temizlenmesi gerektiğini hatırlatmak için uyarı sembolü belirli aralıklarla yanıp söner.



Yükleme kapağı açık

Kurutma makinesinin yükleme kapağı açıkken bu uyarı sembolü yanar.



Zaman Geciktirme

Zaman Geciktirme fonksiyonuyla program başlangıcını 24 saate kadar erteleyebilirsiniz.

1. Yükleme kapağını açıp çamaşırları yerleştirin.
2. Kurutma programını, sıkma devrini ve gerekirse ek fonksiyonları seçin.
3. Zaman Geciktirme "+" ve "-" düğmelerine basarak istediğiniz geciktirme süresini ayarlayın. Zaman Geciktirme sembolü yanıp söner.
4. Başla / Bekle / İptal düğmesine basın. Zaman Geciktirme geri sayımı başlar. Zaman Geciktirme sembolü yanar. Başla sembolü yanar. Görüntülenen geciktirme süresinin ortasındaki ":" işareti yanıp sönmeye başlar.

i Zaman Geciktirme süresi boyunca çamaşır ilave edebilir ya da çıkarabilirsiniz. Zaman Geciktirme geri sayımının sonunda Zaman Geciktirme sembolü söner, kurutma başlar ve program süresi görünür. Ekranda görünen süre, normal kurutma süresiyle Zaman Geciktirme süresinin toplamıdır.

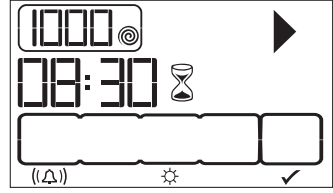

Yukarıdaki ekran görüntüsünde Başla / Beklet / İptal düğmesine basılarak Zaman Geciktirme etkinleştirilmiştir.

Zaman Geciktirme süresinin değiştirilmesi

Geri sayım işlemi sırasında süreyi değiştirmek isterseniz:

1. Başla / Bekle / İptal düğmesine 3 saniye basarak programı iptal edin. İsteddiğiniz süre için Zaman Geciktirme işlemi tekrarlayın.
2. Zaman Geciktirme "+" veya "-" düğmelerine basarak istediğiniz Zaman Geciktirme süresini ayarlayın. Zaman Geciktirme sembolü yanıp söner.
3. Başla / Bekle / İptal düğmesine basın. Zaman Geciktirme geri sayımı başlar. Zaman Geciktirme sembolü yanar. Bekleme sembolü söner. Başla sembolü yanar.
4. Görüntülenen Zaman Geciktirme süresinin ortasındaki ":" işareti yanıp sönmeye başlar.

Zaman Geciktirme fonksiyonunun iptal edilmesi

Zaman Geciktirme geri sayımını iptal etmek ve programı derhal başlatmak isterseniz:

1. Başla / Bekle / İptal düğmesine 3 saniye basarak programı iptal edin.
2. Başla / Bekle / İptal düğmesine basarak daha önce seçmiş olduğunuz programı başlatın.

Programın başlatılması

Başla / Bekle / İptal düğmesine basarak programı başlatın.

Programın başladığını belirten Başla

/ Bekle sembolü yanar, kalan sürenin ortasındaki “:” işareti yanıp sönmeye devam eder.

Program ilerleme durumu

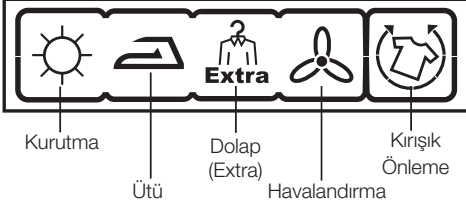

Çalışan bir programın ilerleme durumu ekrandaki bir dizi sembole izlenebilir. Her program adımının başlangıcında, sembol dizisi içindeki ilgili sembol yanmaya başlar ve programın sonunda hepsi birlikte yanar. En sağda yanan sembol o anda sürmekte olan adımı gösterir.

Kurutma

Kurutma sembolü, havalandırma hariç tüm programlarda yanar.

Ütü Kuruluşu

Kurutma derecesi, Ütü Kuruluşu adımına ulaştığında yanmaya başlar.

Dolap Kuruluşu

Kurutma derecesi, Dolap Kuruluşu adımına ulaştığında yanmaya başlar.

Dolap Kuruluşu Ekstra

Kurutma derecesi, Dolap Kuruluşu Ekstra adımına ulaştığında yanmaya başlar.

Havalandırma

Havalandırma sembolü, programın sonuna ulaşıldığında yanmaya başlar.

i Kırışık Önleme fonksiyonu etkinse program sonunda Kırışık Önleme sembolü yanar.

Çocuk Kilidi

Makinede, program çalışırken düğmelere basıldığında makinenin program akışının etkilenmesini önleyen çocuk kilidi bulunmaktadır. Çocuk Kilidi etkinken, panelde bulunan Açma / Kapama düğmesi dışındaki tüm düğmeler devre

dışı kalır.

Çocuk kilidini etkinleştirmek için Sesli Uyarı ve Kırışık Önleme düğmelerine aynı anda 3 saniye boyunca basın.

Program bittikten sonra yeni bir program başlatabilmek veya programa müdahale edebilmek için çocuk kilidini devreden çıkarmak gerekir. Çocuk kilidini devreden çıkarmak için aynı düğmelere tekrar 3 saniye boyunca basın.

i Çocuk Kilidi etkinleştirildiğinde ekrandaki kilit sembolü yanar.

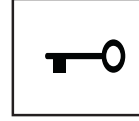

i Makine Açma / Kapama düğmesiyle kapatılıp yeniden açıldığında çocuk kilidi devreden çıkar.

Çocuk kilidinin etkin olduğu durumda:

- Makine çalışır veya durma pozisyonunda iken program seçim düğmesinin konumu değiştirildiğinde gösterge simgeleri değişmeyecektir.
- Makineniz çalışırken program seçim düğmesinin konumu değiştirildikten sonra çocuk kilidi iptal edilir ise, makineniz durur ve ekranda yeni program bilgileri görülür.

Programın başlatıldıktan sonra değiştirilmesi

Makine çalışmaya başladıktan sonra, seçtiğiniz programı değiştirerek çamaşırları farklı bir programda kurabilirsiniz

1. Örneğin Ütü Kuruluşu yerine Ekstra Kuru programını seçmek için Başla / Bekle / İptal düğmesine 3 saniye basarak programı iptal edin.
2. Program Seçim düğmesini çevirerek Ekstra Kuru programını seçin.
3. Başla / Bekle / İptal düğmesine basarak programı başlatın.

- i** Makineniz çalışırken Program Seçim düğmesinin konumunu değiştirerek de yeni bir program seçebilirsiniz. Bu durumda çalışan program sonlandırılır ve yeni program bilgileri ekrana gelir.

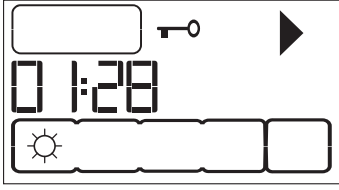

Bekleme durumunda çamaşır ekleme ve çıkarma

Kurutma programı başladıktan sonra makineye çamaşır eklemek veya çıkarmak isterseniz:

1. Başla / Bekle / İptal düğmesine basarak makineyi Bekle konumuna alın. Kurutma işlemi durur.
2. Bekle konumunda yükleme kapağını açın, çamaşır ekledikten veya çıkardıktan sonra yükleme kapağını kapayın.
3. Başla / Bekle / İptal düğmesine basarak programı başlatın.

- i** Kurutma işlemi başladıktan sonra yapılan çamaşır ekleme işlemi, makine içinde kurumuş çamaşırların ıslak çamaşırlarla karışmasına ve işlem sonunda çamaşırların nemli kalmasına neden olabilir.

- i** Çamaşır kurutma sırasında çamaşır ekleme ve çıkarma işlemi istenildiği kadar tekrarlanabilir. Fakat bu işlem, kurutma işlemi sürekli kesintiye uğratacağından program süresinin uzamasına ve enerji tüketiminin artmasına neden olur. Bu nedenle çamaşır ekleme işleminin program başlamadan önce yapılması tavsiye edilir.

- i** Makineniz bekleme durumunda iken program seçme düğmesinin konumu değiştirilerek yeni bir program seçilirse, çalışan program sonlanır, yeni program bilgileri ekranda görülür.
- ⚠** Devam eden bir program sırasında çamaşır eklerken veya çıkarırken, tamburun iç yüzeyine temas etmeyin. Tambur yüzeyi sıcaktır.

Programın iptal edilmesi

Makine çalışmaya başladıktan sonra, herhangi bir nedenle programı iptal edip kurutma işlemine son vermek istediğinizde Başla / Bekle / İptal düğmesine 3 saniye basın. Bu süre sonunda hatırlatma için Lif Filtresi Temizliği ve Su Tankı uyarı sembolleri yanar, ekranda "End" yazısı belirir.

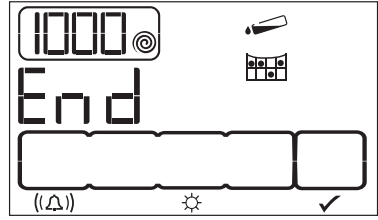

- ⚠** Makine çalışırken programı iptal ettiğinizde makinenin içi aşırı sıcak olacağından havalandırma programını çalıştırarak soğumasını sağlayın.
- i** Makine çalışırken Program Seçim düğmesinin konumu değiştirilirse makine durur. Bu durumda çalışan program sonlandırılır ve yeni program bilgileri ekrana gelir.

Program sonu

Program sona erdiğinde program takip göstergesindeki Lif Filtresi Temizliği ve Su Tankı uyarı sembolleri yanar, ekranda "End" yazısı belirir. Yükleme kapağı açılabilir ve makine ikinci bir çalışmaya hazır hale gelir.

Makineyi kapamak için Açma / Kapama düğmesine basın.

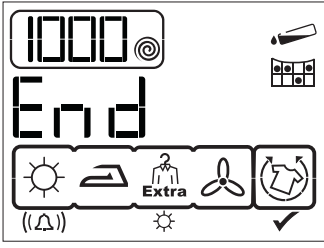

- i** Kırışık Önleme fonksiyonu etkinse ve program tamamlandıktan sonra çamaşırlar makineden çıkarılmazsa, 2 saat süren Kırışık Önleme programı devreye girer.
- i** Her kurutma sonunda lif filtresini temizleyin. (Bkz. “Lif filtresi ve Yükleme kapağı iç yüzeyi”)
- i** Her kurutma sonunda su tankını boşaltın. (Bkz. “Su tankının boşaltılması”)

6 Bakım ve temizlik

Düzenli aralıklarla temizlenmesi halinde ürünün kullanım ömrü uzar ve sık karşılaşılan sorunlar azalır.

⚠ Bakım ve temizlik işlemleri sırasında (kontrol paneli, gövde, vb.) cihazın fişi takılı olmamalıdır.

Lif Filtresi / Yükleme Kapağı İç Yüzeyi

Kurutma işlemi boyunca çamaşırdan ayrılıp havaya karışan tüy ve lifer Lif Filtresi tarafından toplanır.

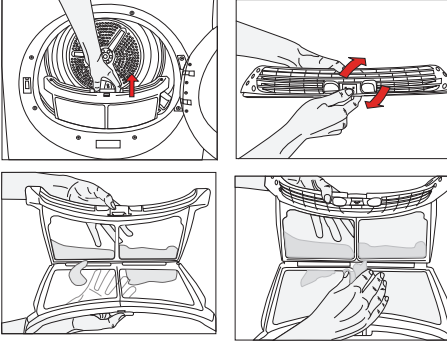

i Lifer genellikle giyinme ve yıkama sırasında oluşur.

⚠ Her kurutma işleminden sonra lif filtresini ve yükleme kapağının iç yüzeylerini mutlaka temizleyin.

i Filtre yuvasını elektrikli süpürgeyle temizleyebilirsiniz.

Lif filtresini temizlemek için:

1. Yükleme kapağını açın.
2. Lif filtresini yukarıya doğru çekerek çıkarın ve filtreyi açın.
3. Tüyleri, lifleri ve pamuk topraklarını elle ya da yumuşak bir bezle temizleyin.
4. Lif filtresini kapayın ve yerine yerleştirin.

i Makineyi belli bir süre kullandıktan sonra filtre gözeneklerinde tıkanıklığa neden olacak bir tabaka oluşabilir. Filtre yüzeyinde oluşan bu tabakayı ılık suyla yıkayarak temizleyin. Yerine takmadan önce filtreyi iyice kurutun.

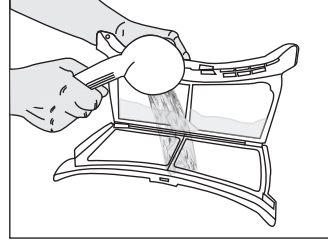

i Yükleme kapağının tüm iç yüzeylerini ve contasını temizleyin.

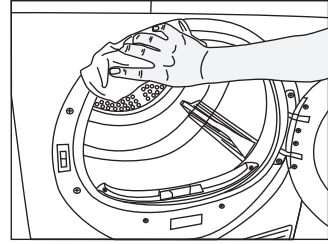
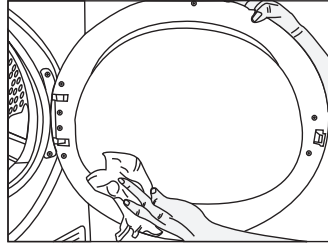

Sensörlerin temizlenmesi

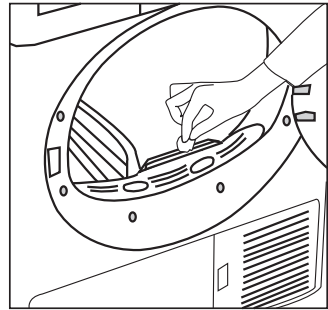

Makinenin içinde, çamaşırın kuru olup olmadığını algılayan nem sensörleri bulunmaktadır.

Sensörleri temizlemek için:

1. Makinenin yükleme kapağını açın.
2. Kurutma işleminden dolayı makine

- hala sıcaksa soğumasını bekleyin.
3. Sensörün metal yüzeylerini sirkeyle ıslatılmış yumuşak bir bezle silin ve kurulaşın.
- i** Sensörün metal yüzeylerini yılda 4 kez temizleyin.
- i** Sensörün metal yüzeylerini temizlerken metal aletler kullanmayın.
- !** Yangın ve patlama tehlikesi nedeniyle, sensörleri temizlerken çözelti maddesi, temizleme maddesi veya benzeri maddeler kullanmayın!

Su tankının boşaltılması

Kurutma sırasında nem çamaşırdan alınarak yoğuşturulur ve ortaya çıkan su, su tankında birikir. Her kurutmadan sonra su tankını boşaltın.

- !** Yoğuşturulan su, içme suyu değildir!
- !** Su tankını program çalışırken kesinlikle yerinden çıkarmayın!

Su tankını boşaltmayı unutursanız sonraki kurutmalar sırasında su tankı tamamen dolduğunda makine durur ve Su Tankı uyarı sembolü yanıp söner. Bu durumda su tankını boşaltın ve kurutma işlemine devam etmek için Başla / Bekle / İptal düğmesine basın.

Su tankını boşaltmak için:

1. Çekmeceyi çekerek su tankını dikkatlice çıkarın.

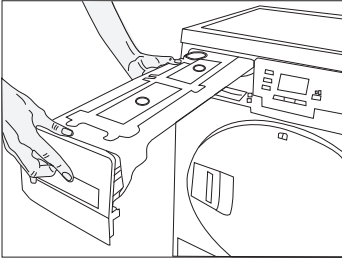

2. Su tankındaki suyu dökün.

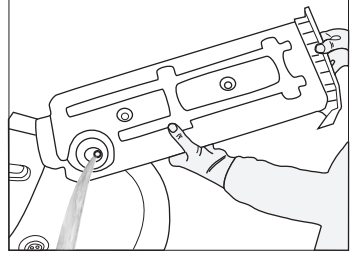

3. Su tankındaki hunide lif birikimi oluşmuş ise suya tutarak temizleyin.
4. Su tankını yerine yerleştirin.

Filtre çekmecesinin temizlenmesi

Lif filtresi tarafından yakalanamayan tüy ve lifler, tekmeliğin arkasındaki filtre çekmecesinde yakalanır. Filtre Çekmecesini Temizliği uyarı ışığı hatırlatmada bulunmak amacıyla maksimum 5 kurutmada bir periyodik olarak yanar.

Filtre çekmecesinde 2 kademe filtre vardır. Birinci kademe filtre çekmecesini sünger, ikinci kademe ise filtre bezidir.

Filtre çekmecesini temizlemek için:

1. Tekmelik düğmesine basarak tekmeliği açın.

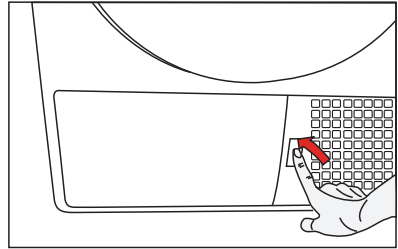

2. Filtre çekmecesini kapağını üzerindeki ok yönünde çevirin.

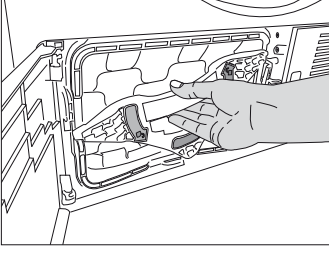

3. Filtre çekmecesini dışarı çekin.

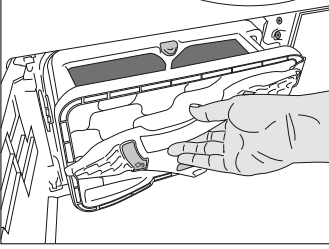

4. Filtre çekmecesini kırmızı düğmeye basarak açın.

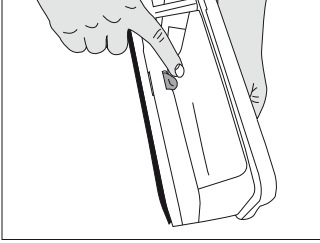

5. Filtre çekmecesini süngerini çıkarın.

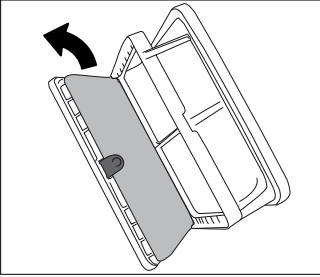

6. Filtre bezindeki tüyleri, lifleri ve pamuk topaklarını elle yada yumuşak bir bezle temizleyin.

- i** Filtre bezi yüzeyinde tıkanıklığa sebep olabilecek bir tabaka gözlenmesi durumunda tabakayı ılık su ile yıkayarak temizleyin. Filtre çekmecesini yerine takmadan önce filtre bezini iyice kurutun.

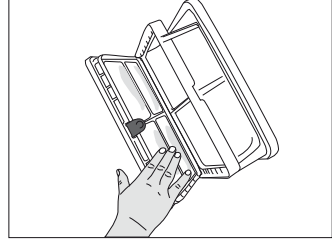

7. Filtre çekmecesini süngerini elde yıkayarak üzerindeki tüy ve lifleri temizleyin. Süngeri yıkadıktan sonra elinizle sıkarak ıslaklığını alın.

- i** Sünger üzerinde fazla tüy ve lif birikmesi yoksa temizlemenize gerek yoktur.

8. Süngeri tekrar yerine yerleştirin.

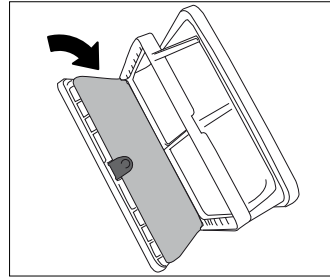

9. Filtre çekmecesini kırmızı düğme kilitlenecek şekilde kapatın.

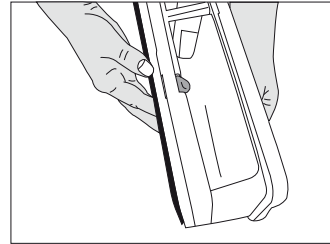

10. Filtre çekmecesini yerine yerleştirin ve filtre çekmecesini kapağını saat yönünde çevirerek kapağın sıkıca kapandığından emin olun.

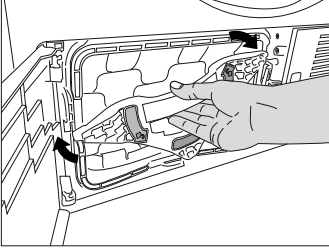

11. Tekmelik kapağını kapatın.

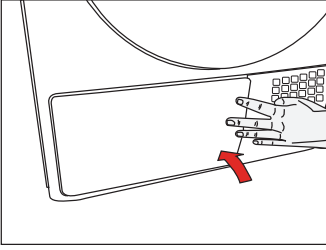

- i** Filtre çekmecesini süngerini takılmadan kurutma yapılması makinenize zarar verir!
- i** Lif filtresi ve filtre çekmecesinin kirlenmesi daha uzun kurutma süresine ve daha fazla enerji harcanmasına yol açar.
- i** Makinenizi belli bir süre kullandıktan sonra filtre gözeneklerinde tıkanıklığa sebep olacak bir tabaka oluşabilir. Filtre yüzeyinde oluşan bu tabakayı ılık su ile yıkayarak temizleyin. Kullanmadan önce filtreyi iyice kurutun.

Evaporatörün temizlenmesi

Filtre çekmecesinin arkasında bulunan evaporatörün kanatçıklarındaki birikmiş lifleri elektrik süpürgesiyle temizleyin.

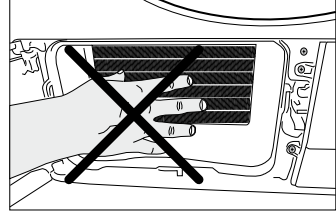

- i** Elinizi koruyacak bir eldiven takarak elle de temizleyebilirsiniz. Çıplak elle temizlemeyi denemeyin.

7 Sorun giderme

Kurutma işlemi uzun sürüyor.

- Lif filtresinin gözenekleri tıkanmış olabilir. >>> *Filtreyi ılık suyla yıkayın.*
- Filtre çekmecesini tıkanmış olabilir. >>> *Filtre çekmecesindeki sünger ve filtre bezini temizleyin.*
- Makinenin önündeki havalandırma ızgaraları kapalı olabilir. >>> *Havalandırma ızgaralarının önünde havalandırmayı engelleyen eşya varsa kaldırın.*
- Makinenin kurulduğu alan çok küçük olduğu için havalandırma yetersiz olabilir. >>> *Oda sıcaklığının çok yükselmemesi için kapı veya pencereleri açın.*
- Nem sensöründe kireç tabakası oluşmuş olabilir. >>> *Nem sensörünü temizleyin.*
- Aşırı çamaşır yüklenmiş olabilir. >>> *Kurutma makinesini aşırı yüklemeyin.*
- Çamaşır yeterli derecede sıkılmamış olabilir. >>> *Çamaşır makinesinde daha yüksek devirde sıkma yapın.*

Kurutma sonunda çamaşır nemli çıkıyor.

- i** Kurutma sonunda çıkan sıcak çamaşır gerçekte olduklarından daha nemli hissedilirler.
- Çamaşır cinsine uygun program kullanılmamış olabilir.>>> *Çamaşırın üzerindeki bakım etiketlerini kontrol ederek çamaşırın cinsine uygun bir program seçin veya ilave olarak zaman programlarını kullanın.*
 - Lif filtresinin gözenekleri tıkanmış olabilir. >>> *Filtreyi ılık suyla yıkayın.*
 - Filtre çekmecesini tıkanmış olabilir. >>> *Filtre çekmecesindeki sünger ve filtre bezini temizleyin.*
 - Aşırı çamaşır yüklenmiş olabilir. >>> *Kurutma makinesini aşırı yüklemeyin.*
 - Çamaşır yeterli derecede sıkılmamış olabilir. >>> *Çamaşır makinesinde daha yüksek devirde sıkma yapın.*

Kurutma makinesini açılmıyor veya program başlatılmıyor. Kurutma makinesi ayarlandığında devreye girmiyor.

- Elektrik fişi takılmamış olabilir. >>> *Elektrik fişinin takılı olduğundan emin olun.*
- Yükleme kapağı açık kalmış olabilir. >>> *Yükleme kapağının doğru bir şekilde kapandığından emin olun.*
- Program ayarlanmamış ya da Başla / Bekle / İptal düğmesine basılmamış olabilir. >>> *Programın ayarlandığından ve Bekle konumunda olmadığından emin olun.*
- Çocuk kilidi devrede olabilir. >>> *Çocuk kilidini devreden çıkarın.*

Program nedensiz olarak yarıda kesildi.

- Yükleme kapağı tam kapanmamış olabilir. >>> *Yükleme kapağının doğru bir şekilde kapandığından emin olun.*
- Elektrik kesintisi yaşanmış olabilir. >>> *Programı başlatmak için Başla / Bekle / İptal düğmesine basın.*
- Su tankı dolu olabilir. >>> *Su tankını boşaltın.*

Çamaşırlar çekmiş, keçeleşmiş veya bozulmuş.
<ul style="list-style-type: none"> • Çamaşır cinsine uygun program kullanılmamış olabilir. >>> <i>Çamaşırların üzerindeki bakım etiketlerini kontrol ederek çamaşırların cinsine uygun bir program seçin.</i>
Kurutma makinesinin içindeki aydınlatma yanmıyor. (Lambalı modellerde)
<ul style="list-style-type: none"> • Kurutma makinesi Açma / Kapama düğmesiyle açılmamış olabilir. >>> <i>Kurutma makinesinin açık konumda olduğundan emin olun.</i> • Lamba bozuk olabilir. >>> <i>Lambanın değiştirilmesi için Yetkili Servise başvurun.</i>
Son/Kırışık önleme sembolü yanıyor.
<ul style="list-style-type: none"> • Kurutma makinesinde kalan çamaşırların kırışmasını önleyen Kırışık Önleme programı devreye girmiş olabilir. >>> <i>Kurutma makinesini kapayın ve çamaşırları çıkarın.</i>
Son sembolü yanıyor.
<ul style="list-style-type: none"> • Program tamamlanmıştır. Kurutma makinesini kapatın ve çamaşırları çıkarın.
Lif filtresi temizleme sembolü yanıyor.
<ul style="list-style-type: none"> • Lif filtresi temizlenmemiş olabilir. >>> <i>Filtreyi temizleyin.</i>
Filtre temizleme uyarı sembolü yanıp sönüyor.
<ul style="list-style-type: none"> • Filtre yuvası lifle tıkanmış olabilir. >>> <i>Filtre yuvasını temizleyin.</i> • Lif filtresi gözeneklerinde tıkanıklığa sebep olacak bir tabaka oluşmuş olabilir. >>> <i>Filtreyi ılık suyla yıkayın.</i> • Filtre çekmecesini tıkanmış olabilir. >>> <i>Filtre çekmecesindeki sünger ve filtre bezini temizleyin.</i>
Yükleme kapağından su akıyor
<ul style="list-style-type: none"> • Yükleme kapağının iç yüzeylerinde ve yükleme kapağı contasının yüzeylerinde lif birikmiş olabilir. >>> <i>Yükleme kapağının iç yüzeylerini ve yükleme kapağı contasının yüzeylerini temizleyin.</i>
Yükleme kapağı kendiliğinden açılıyor.
<ul style="list-style-type: none"> • Yükleme kapağı tam kapanmamış olabilir. >>> <i>Yükleme kapağını kapanma sesini duyana kadar itin.</i>
Su tankı uyarı sembolü yanıyor/yanıp sönüyor.
<ul style="list-style-type: none"> • Su tankı dolu olabilir. >>> <i>Su tankını boşaltın.</i> • Su boşaltma hortumu katlanmış olabilir. >>> <i>Ürün doğrudan su giderine bağlıysa su boşaltma hortumunu kontrol edin.</i>
Filtre çekmecesini temizliği uyarı sembolü yanıp sönüyor.
<ul style="list-style-type: none"> • Filtre çekmecesini temizlenmemiş olabilir. >>> <i>Filtre çekmecesindeki sünger ve filtre bezini temizleyin.</i>

 Bu bölümdeki talimatları uygulamanıza rağmen sorunu gideremezseniz ürünü satın aldığınız bayi ya da Yetkili Servise başvurun. Çalışmayan ürünü kendiniz onarmayı asla denemeyin.

8 Günlük kullanım için kısa talimatlar

Hazırlık ve başlatma

1. Açma/Kapatma tuşuna basın.
2. Çamaşırları makinenin içine yerleştirin.
3. Programı seçin.
4. Yükleme kapağını kapatın.
5. “Başla/Bekle/İptal” tuşuna basın.

Program iptali

Kurutma programını değiştirmek için “Program iptali” yapıldıktan sonra yeni program seçilebilir ve başlatılabilir. Seçilen programı iptal etmek için “Başla/Bekle/İptal” tuşuna yaklaşık 3 saniye süreyle basın. Bu süre sonunda hatırlatma için “Filtre temizleme”, “Su tankı” ve “Son/Kırışık önleme” uyarı ışığı yanar.

Çamaşır eklenmesi

Program başladıktan sonra çamaşır eklemek için:

1. “Başla/Bekle/İptal” tuşuna basın.
2. Yükleme kapağını açın ve eklenecek çamaşırı makineye yerleştirin.
3. Yükleme kapağını kapatın.
4. “Başla/Bekle/İptal” tuşuna basarak programı başlatın.

Program başladıktan sonra programın değiştirilmesi

Bu özelliği makineniz çalışmaya başladıktan sonra çamaşırlarınızı daha yüksek ya da daha düşük sıcaklıklarda kurutmak için kullanabilirsiniz. Programı değiştirmek için “Başla/Bekle/İptal” tuşuna yaklaşık 3 sn. basarak makineyi “iptal” konumuna alın. Programı değiştirmek ve başlatmak için “Başla/Bekle/İptal” tuşuna basın.

Program sona erdikten sonra

Program sona erdiğinde program takip göstergesindeki “Son/Kırışık önleme”, “Filtre temizleme” ve bazı modellerde “Su tankı” uyarı ışığı yanar. Kapak açılabilir ve makine ikinci bir çalışmaya hazır hale gelir.

1. Makineyi kapatmak için “Açma/Kapatma” tuşuna basın.
2. Çamaşırları makineden çıkarın.
3. Makine içinde yabancı cisim kalıp kalmadığını kontrol edin.
4. Kurutma sonunda filtreyi temizleyin. Ayrıca, yoğuşturuculu modellerde su tankını da boşaltın.

9 Tüketici Hizmetleri

Değerli Müşterimiz,
Sizlere iyi ürün vermek kadar, iyi hizmet vermenin de önemine inanıyoruz. Bu nedenle siz bilinçli tüketicilere çok geniş kapsamlı yeni hizmetler sunmaya devam ediyoruz.

Yetkili servislerimizin haftanın 7 günü 09:00-22:00 saatleri arasında hizmet vermeye başladı. Doğrudan bu numarayı çevirerek Arçelik Çağrı Merkezine başvurabilir ve arzu ettiğiniz hizmeti talep edebilirsiniz.

Arçelik Çağrı Merkezi

444 0 888

(Sabit telefonlardan veya cep telefonlarından alan kodu çevirmeden arayınız*)

Diğer Numara

(0216) 585 8 888

*Sabit telefonlardan yapılan aramalarda şehir içi arama tarifi üzerinden, cep telefonu ile yapılan aramalarda ise GSM-GSM Tarifesi üzerinden ücretlendirme yapılmaktadır.

Çağrı Merkezimize ayrıca www.arcelik.com adresindeki Tüketici Hizmetleri Bölümünde bulunan formu doldurarak 0216 585 8 888 nolu telefonu arayarak ya da 0216 423 23 53 nolu telefona faks çekerek de ulaşabilirsiniz. Yazılı başvurular için adresimiz: Çağrı Merkezi, Ankara Asfaltı Yanı, 34950 Tuzla/İSTANBUL

Aşağıdaki önerilere uymanızı rica ederiz.

1. Ürününüzü aldığınızda Garanti Belgesi Yetkili Satıcınıza onaylattırınız.
2. Ürününüzü kullanma kılavuzu esaslarına göre kullanınız.
3. Ürününüzle ilgili hizmet talebiniz olduğunda yukarıdaki telefon numaralarından Çağrı Merkezimize başvurunuz.
4. Hizmet için gelen teknisyene "teknisyen kimlik kartı" nı sorunuz.
5. İşiniz bittiğinde servis teknisyeninden "HİZMET FİŞİ" istemeyi unutmayınız. Alacağınız Hizmet Fişi, ilerde ürününüzde meydana gelebilecek herhangi bir sorunda size yarar sağlayacaktır.
6. Kullanım ömrü: 10 yıldır. (Ürünün fonksiyonunu yerine getirebilmesi için gerekli yedek parça süresi)

10 Çevre koruma / Enerji tasarrufu bilgileri:

Kurutma makinesini tam kapasite ile çalıştırmalı, ancak kapasitesinden fazla da yüklememeye dikkat edilmelidir.

Çamaşırlar yıkanırken mümkün olan en yüksek devirde sıkma yapılmalıdır. Bu, kurutma süresini kısaltarak enerji tüketimini azaltır.

Aynı cins çamaşırların birlikte kurutulmasına özen gösterilmelidir.

Program seçimi için kullanma kılavuzundaki tavsiyelere uyulmalıdır.

Kurutma Makinesi önünde ve arkasında hava dolaşımı için uygun mesafe bırakılmalıdır. Makinenin ön tarafındaki ızgaraların üzerleri örtülmemelidir.

Kurutma işlemi sırasında gerek duyulmadıkça makinenin kapısı açılmamalıdır. Makinenin kapısını açma ihtiyacı varsa uzun süreli olmamalıdır.

Kurutma işlemi sırasında yeni (ıslak) çamaşır eklenmemelidir.

Kurutma işlemi boyunca çamaşırdan ayrılıp havaya karışan tüy ve lifler "Hav Filtreleri" tarafından toplanır. Filtrelerin her kurutma öncesi veya sonrası temizlenmesine dikkat edilmelidir.

Yoğuşturuculu modellerde, yoğuşturucunun en az ayda bir veya her 15 kurutmadan sonra düzenli olarak temizlenmesine dikkat edilmelidir.

Bacalı modellerde kılavuzda yer alan baca bağlantı kurallarına uyulmalıdır ve baca temizliğine dikkat edilmelidir.

Kurutma işlemi sırasında kurutma makinesinin bulunduğu ortam iyi havalandırılmalıdır.



Garanti ile ilgili olarak
müşterinin dikkat etmesi
gereken hususlar

Arçelik tarafından verilen bu garanti, Çamaşır Kurutma Makinesi'nin normalin dışında kullanılmasından doğacak arızaların giderilmesini kapsamadığı gibi, aşağıdaki durumlar da garanti dışıdır:

1. Kullanma hatalarından meydana gelen hasar ve arızalar,
2. Ürünün müşteriye tesliminden sonraki yükleme, boşaltma ve taşıma sırasında oluşan hasar ve arızalar,
3. Voltaj düşüklüğü veya fazlalığı; hatalı elektrik tesisatı; ürünün etiketinde yazılı voltajdan farklı voltajda kullanma nedenlerinden meydana gelecek hasar ve arızalar,
4. Yangın ve yıldırım düşmesi ile meydana gelecek arızalar ve hasarlar.
5. Ürünün kullanma kılavuzlarında yer alan hususlara aykırı kullanılmasından kaynaklanan arızalar.

Ürüne yetkisiz kişiler tarafından yapılan müdahalelerde ürüne verilmiş garanti sona erecektir.

Yukarıda belirtilen arızaların giderilmesi ücret karşılığında yapılır.

Ürünün kullanım yerine montajı ve nakliyesi ürün fiyatına dahil değildir.

Garanti belgesinin tekemmül ettirilerek tüketiciye verilmesi sorumluluğu, tüketicinin malı satın aldığı satıcı, bayi, acenta ya da temsilciliklere aittir. Garanti belgesi üzerinde tahrifat yapıldığı, ürün üzerindeki orijinal seri numarası kaldırıldığı veya tahrif edildiği takdirde bu garanti geçersizdir.

Ürününüzün CE uygunluk değerlendirmesi Arçelik A.Ş. tesislerinde yapılmıştır.

Ürününüz Arçelik A.Ş. Organize Sanayi Bölgesi, Atatürk Mahallesi, 8. sokak No: 6
Karaağaç-Çerkezköy / Tekirdağ adresinde Türkiye'de üretilmiştir.

İmalatçı firma: Arçelik A.Ş.

Çağrı Merkezi
444 0 888

Diğer Numara
0216 585 8 888

ARÇELİK A.Ş. Tuzla 34950 İstanbul
Tel: (0-216) 585 85 85 Fax: (0-216) 585 80 80



GARANTİ BELGESİ

ARÇELİK Çamaşır Kurutma Makinesi'nin, kullanma kılavuzunda gösterildiği şekilde kullanılması ve Arçelik'in yetkili kıldığı Servis elemanları dışındaki şahıslar tarafından bakım, onarım veya başka bir nedenle müdahale edilmemiş olması şartıyla, bütün parçaları dahil olmak üzere tamamı malzeme, işçilik ve üretim hatalarına karşı ürünün teslim tarihinden itibaren **3 (ÜÇ) YIL SÜRE İLE GARANTİ EDİLMİŞTİR.**

Garanti kapsamı içinde gerek malzeme ve işçilik, gerekse montaj hatalarından dolayı arızalanması halinde yapılan işlemler için, işçilik masrafı, değiştirilen parça bedeli ya da başka bir ad altında hiçbir ücret talep edilmeyecektir. Garanti süresi içinde yapılacak onarımlarda geçen süre, garanti süresine ilave edilir. Tamir süresi 20 iş günüdür. Bu süre mamulün yetkili servis atölyelerimize, yetkili servis atölyelerimizin bulunmaması durumunda Yetkili Satıcılarımıza veya Firmamıza bildirdiği tarihten itibaren başlar. Ürünün arızasının 10 iş günü içerisinde giderilememesi halinde Arçelik A. Ş. ürünün tamiri tamamlanuncaya kadar, benzer özelliklere sahip başka bir ürünü, müşterinin kullanımına tahsis edecektir.

Arızanın giderilmesi konusunda uygulanacak teknik yöntemlerin tespiti ile değiştirilecek parçaların saptanması tamamen firmamıza aittir. Arızanın giderilmesi ürünün bulunduğu yerde veya Yetkili Servis atölyelerinde yapılabilir. Müşterimizin buna onayı şarttır.

Ancak;

Tüketicinin onarım hakkını kullanmasına rağmen malın;

-Tüketiciciye teslim edildiği tarihten itibaren, garanti süresi içinde kalmak kaydıyla, bir yıl içerisinde en az dört defa veya imalatçı-üretici ve/veya ithalatçı tarafından belirlenen garanti süresi içerisinde altı defa arızalanmasının yanı sıra, bu arızaların maldan yararlanamamayı sürekli kılması,

-Tamiri için gereken azami sürenin aşılması,

-Firmanın servis istasyonunun, servis istasyonunun mevcut olmaması halinde sırasıyla satıcısı, bayi, acentesi temsilciliği ithalatçı veya imalatçı-üreticisinden birisinin düzenleyeceği raporla arızanın tamirini mümkün bulunmadığının belirlenmesi, durumlarında tüketici malın ücretsiz değiştirilmesini, bedel iadesi veya ayıp oranda bedel indirimini talep edebilir.

Garanti belgesi ile ilgili olarak çıkabilecek sorunlar için Gümrük ve Ticaret Bakanlığı Tüketicinin Korunması ve Piyasa Gözetim Genel Müdürlüğü'ne başvurulabilir. Bu Garanti Belgesi'nin kullanılmasına 4077 sayılı Tüketicinin Korunması Hakkında Kanun ile bu Kanun'a dayanılarak yürürlüğe konulan Garanti Belgesi Uygulama Esaslarına Dair Yönetmelik uyarınca, T.C. Gümrük ve Ticaret Bakanlığı Tüketicinin Korunması ve Piyasa Gözetim Genel Müdürlüğü tarafından izin verilmiştir.

ARÇELİK A.Ş.

GENEL MÜDÜR

GENEL MÜDÜR YRD.

Seri No:

Tip:

Teslim Tarihi, Yeri:

Fatura Tarihi, No:

Satıcı Firma Ünvanı:

Adres:

Tel-Faks:

Satıcı Firma (Kaşe ve İmza):

Bu belge, Sanayi ve Ticaret Bakanlığı'nın 88399 no'lu ve 02.08.2010 izin tarihli belgesine göre düzenlenmiştir.

Bu bölümü, ürünü aldığımız Yetkili Satıcı imzalayacak ve kaşeyecektir