



*Dizüstü bilgisayar
Kullanma kılavuzu*

ANB 550 B2 i5

Uyarılar

Lütfen önce bu kılavuzu okuyun!

Değerli Müşterimiz,

Modern tesislerde üretilmiş ve titiz kalite kontrol işlemlerinden geçirilmiş olan ürününüzün size en iyi verimi sunmasını istiyoruz.

Bunun için, bu kılavuzun tamamını, ürünü kullanmadan önce dikkatle okumanızı ve bir başvuru kaynağı olarak saklamanızı rica ederiz.

Bu kullanma kılavuzu...

Ürününüzü hızlı ve güvenli bir şekilde kullanmanıza yardımcı olacaktır.

- Ürünü kurmadan ve çalıştırmadan önce kullanma kılavuzunu okuyun.
- Özellikle güvenlikle ilgili bilgilere uyun.
- Daha sonra da ihtiyacınız olabileceği için kullanma kılavuzunu kolay ulaşabileceğiniz bir yerde saklayın.
- Ayrıca ürün ile birlikte ilave olarak verilen diğer belgeleri de okuyun.

Bu kullanma kılavuzunun başka modeller için de geçerli olabileceğini unutmayın. Modeller arasındaki farklar kılavuzda açık bir şekilde vurgulanmıştır.



Bu ürün, çevreye saygılı modern tesislerde doğaya zarar vermeden üretilmiştir.

EEE Yönetmeliğine Uygundur.

İçindekiler

4 Güvenlik Uyarıları

- 4 Çevreirim Aygıtlarının Kullanımı
- 4 Diğer Hatırlatmalar
- 5 Rahat Çalışma Ortamının Oluşması
- 5 Taşıma/Nakliye Önlemleri
- 5 Hızlı Başlangıç Kılavuzu
- 6 Aydınlatma, Bakış Açısı ve Uzaklığı
- 6 Enerji Tasarrufu İçin Yapılması Gerekenler

7 Dizüstü PC'nizin Hazırlanması

8 Önden Görünüm

- 8 Kamera
- 8 Mikrofon (Dahili)
- 8 Ekran
- 8 İşlev düğmeleri (seçilen modeller üzerinde)
- 8 Güç Düğmesi
- 9 Klavye
- 9 Touchpad ve Düğmeler
- 9 Durum Göstergeleri
- 9 Hafıza Kartı Okuyucusu

10 Sağdan Görünüm

- 10 Kulaklık Çıkışı
- 10 Mikrofon Girişi
- 10 USB 3.0 Bağlantı Noktaları
- 10 HDMI Bağlantı Noktası
- 10 Ekran (Monitör) Çıkışı
- 10 Kensington Kilidi Bağlantı Noktası

11 Soldan Görünüm

- 11 Güç (DC) Girişi
- 11 LAN Bağlantı noktası
- 11 USB Bağlantı Noktaları (2.0/1.1)
- 11 Optik Sürücü

12 Alttan Görünüm

- 12 Batarya Paketi

13 Başlarken

- 13 Güç Sistemi
- 14 Dizüstü PC'nin AÇILMASI
- 14 Güç Seçenekleri
- 15 Batarya Gücünün Kontrol Edilmesi
- 17 Özel Klavye İşlevleri

19 Dizüstü PC'nin Kullanımı

- 19 Gösterme Aygıtı
- 19 İmleci Kaydırma
- 19 Touchpad'in Kullanımıyla ilgili Resimler
- 21 Depolama Aygıtları
- 22 Ağ Bağlantısı
- 23 Kablosuz LAN Bağlantısı
- 24 Windows Kablosuz Ağ Bağlantısı









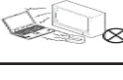

25 Windows Geri Yükleme

- 27 Sorun Giderme
- 28 Bellek Paylaşımı
- 28 LCD Ekran ile ilgili önemli notlar

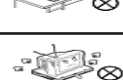

29 Teknik Özellikler



30 Tüketici Hizmetleri

Güvenlik Uyarıları

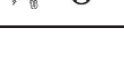

	Bilgisayarınızı doğrudan güneş ışığına maruz bırakmayınız ve aşırı sıcak ortamlarda bulundurmuyunuz.
	Bilgisayarınızı herhangi bir darbeye veya titreşime maruz bırakmayınız.
	Bilgisayarınızı yüksek manyetik alanlı ortamlarda bulundurmuyunuz.
	Bilgisayarınızı, sisteminize zarar verebilecek maddelerin bulunduğu ortamlarda bulundurmuyunuz.
	Tüm programlar kapanmadan bilgisayarınızı kapatmayınız.
	Bilgisayarınızı sabit olmayan bir yüzeye yerleştirmeyiniz.
	Bilgisayarınızı nemli ortamlarda kullanmayın veya bulundurmuyunuz.
	Bilgisayarınızı havalandırma deliklerini kapatacak yüzeylere koymuyunuz.
	Bilgisayarınızın, yetkili servis elemanları dışında açılmasına müsaade etmeyiniz.
	Bilgisayarınızın üzerine herhangi bir cisim koymuyunuz.
	Bilgisayarınızdan olağan dışı bir koku, sıcaklık veya duman çıkıyorsa elektrik fişini prizden çekiniz.

Güç Kablosu ve Pil Kullanımı

	Ellerinizi ıslakken elektrik fişini prize takmayınız.
	Elektrik kablosu üzerine ağır bir cisim koymuyunuz.
	Zarar görmüş elektrik kablosunu kullanmayınız.
	Pil bağlantı uçlarına ellerinizle veya herhangi bir metal nesne ile dokunmayınız.

	Pili metal nesnelere uzak tutunuz.
	Pili çöpe atmadan önce pil bağlantı noktalarını bantlayınız.

Çevreirim Aygıtlarının Kullanımı

	Sadece uygun marka çevre birim aygıtları kullanınız.
	Herhangi bir çevreirim aygıtı eklemeyden önce elektrik fişini prizden çekiniz.

Aşağıdaki durumlar oluştuğunda servis personeli çağırınız.

- Elektrik kablosu veya fişi ezildiğinde veya zarar gördüğünde.
- Cihazın içine sıvı girdiğinde.
- Cihaz rutubete maruz kaldığında.
- Cihaz Kullanma kılavuzunda belirtildiği şekilde çalışmıyorsa.
- Cihaz düştüğünde veya zarar gördüğünde.
- Cihaz da kırık veya çatlak görüldüğünde.

Diğer Hatırlatmalar

	Kullanmadığınız pil ve diğer aksesuarları ateşe atmayınız.
	Bilgilerinizi periyodik olarak kaydediniz. Pil bittiğinde kaydetmediğiniz bilgileriniz kaybolabilir.
	Likit kristal ekranda (LCD) sızıntı oluşur veya ekran kırılırsa, likit kristal ekrana dokunmayınız.
	Bilgisayarınızı uçakta kullanırken havayolu şirketi tarafından bildirilen talimatlara uyunuz.

Güvenlik Uyarıları

Rahat Çalışma Ortamının Oluşması

Kötü bir çalışma ortamı ve çalışma alışkanlığı, el, bilek ve eklemelerinizde rahatsızlıklara yol açabilir. Sağlıklı bir çalışma için aşağıdaki ipuçlarını uygulayınız: Koltuğunuzu, bilgisayar seviyesi dirsek seviyesinde veya biraz altında olacak şekilde ayarlayınız. Klavyeyi rahat bir şekilde kullanabilmelisiniz. Dizleriniz kalça hizasından yukarıda olmalıdır. Bunun için bir ayaklık kullanabilirsiniz. Koltuğunuzun arkalığını belkemiğinizi rahatsız etmeyecek bir şekilde ayarlayınız. Sirtiniz dik olacak şekilde oturunuz. Böylece dizleriniz, dirsekleriniz ve kalçalarınız yaklaşık 90 derecelik açı oluşturur.



Taşıma/Nakliye Önlemleri

Bilgisayarı nakliyyeye hazırlamak için KAPATMALISINIZ ve konnektörlere zarar gelmemesi için tüm harici çevre birimlerinin bağlantısını kesmelisiniz. Sabit disk sürücünün baş kısmı, elektrik KAPATILDIĞINDA geri çekilir, böylelikle nakliye sırasında sabit disk yüzeyinin çizilmesi önlenmiş olur. Bu nedenle, Dizüstü PC'yi elektrik bağlantısı AÇIK iken taşımamalısınız. Ekran panelini kapatın ve klavye ve ekran panelinin korunması için güvenli bir biçimde kapatılarak kilitletiğinden emin olun.

Önemli!

Dizüstü PC'nin yüzeyine özen gösterilmez ise kolayca matlaşabilir. Dizüstü PC yüzeylerini sırtmemeye veya çizmemeye özen gösterin.

Dizüstü PC'nizi Çantasında Muhafaza Edin

Dizüstü PC'nizi kirden, sudan, darbelerden ve çizilmelerden korumak için bir taşıma çantası satın alın.

Bataryalarınızı Şarj Edin

Batarya gücü kullanmak istiyorsanız, uzun seyahatlere çıkmadan önce batarya takımlarınızı ve diğer yedek batarya takımlarınızı tamamen şarj edin. Güç adaptörünün bilgisayara ve bir AC güç kaynağına takılı olduğu müddetçe batarya takımını şarj edeceğini unutmayın. Dizüstü PC kullanımında olduğunda batarya takımının şarj edilmesinin daha uzun süre alacağını unutmayın.

Uçuşlarda Alınacak Önlemler

Uçakta dizüstü bilgisayarınızı kullanmak isterseniz havayolu şirketinizle görüşün. Çoğu havayolu şirketi elektronik cihazların kullanımına sınırlama getirmektedir. Pek çok havayolu şirketi sadece kalkış ve iniş arasındaki sürede elektronik cihazların kullanımına izin vermektedir; kalkış ve iniş esnasında bu tip elektronik cihazların kullanımı yasaktır.

Önemli!

Üç temel havaalanı güvenlik cihazı vardır: X-ray cihazları (konveyör bantlarına yerleştirilen parçalar da kullanılır), manyetik dedektörler (güvenlik kontrollerine giren kişilerin üzerinde kullanılır) ve manyetik el dedektörü (insanların üzerinde ve eşyalar için kullanılan el cihazları). Dizüstü PC'nizi veya disketlerinizi havaalanı X-ray cihazlarından geçirebilirsiniz. Ancak, dizüstü PC'nizi veya disketlerinizi havaalanı manyetik dedektörlerinden geçirmeniz veya onları manyetik el dedektörlerine maruz bırakmamanız önerilir.

Hızlı Başlangıç Kılavuzu

- Başlamadan önce güvenlik talimatlarına uyunuz.
- Bilgisayarınıza, kullanmak istediğiniz tüm cihazları (klavye, mouse v.b.) güvenli bir şekilde bağlantı noktalarına bağlayınız.
- Bilgisayarın gerekli elektrik ve adaptör bağlantılarını yapınız.
- LCD ekranın ekran açısını uygun şekilde ayarlayınız.
- Bilgisayarı açmak için güç düğmesine basınız.

Güvenlik Uyarıları

Unutmayınız...

- Oturma pozisyonunuzu sık sık değiştiriniz.
- Ara sıra ayağa kalkıp hafif egzersizler yapınız.
- Uzun süreli kullanımlarda düzenli aralıklarla mola veriniz. Sık ve kısa verilen molalar az ve uzun süreli molalardan daha etkilidir.

Aydınlatma, Bakış Açısı ve Uzaklığı

Doğru yapılan aydınlatma hem ekranın daha iyi görülebilmesini sağlar, hem de göz yorgunluğunu azaltır.

Bunun için;

- Bilgisayarı güneş ışığı veya ortam ışığını yansıtmayacak şekilde ayarlayınız.
- Ekran parlaklığı ve rengini uygun bir şekilde ayarlayarak görüntü netliğini sağlayınız.
- Ekranı bakış açısını uygun bir şekilde ayarlayınız.
- Ekranı bakış mesafesi yaklaşık olarak 40 cm olmalıdır.
- Ekranın üst kısmı göz hizasından en az 20 derece aşağıda olmalıdır.
- Mola verdiğiniz zamanlarda uzaktaki cisimlere bakarak gözlerinizi dinlendiriniz.

Enerji Tasarrufu İçin Yapılması Gerekenler

1. Güç Tasarrufu Yapan Bir Güç Planı Seçin

Güç planı, bilgisayarınızın gücü nasıl yönettiğini denetleyen donanım ve sistem ayarları topluluğudur. Bu ayarlar, mobil bilgisayarınızı kullanmadığınızda bir güç koruma durumuna geçiş yapmak gibi güç koruma önlemlerini içerir.

2. Ekran Parlaklığını Azaltın

Ekran, diğer bilgisayar donanımlarından, hatta ve işlemcinizden bile daha fazla güç kullanabilir. Birçok bilgisayarda parlaklığı ayarlamak ve diğer ekran ayarlarını yapmak için yardımcı tuşları kullanır.

3. Windows'un Ekranı Kapatmasından Önce Geçen Süreyi Kısaltın

Kısa bir süre için de olsa mobil bilgisayarınızı kullanmadığınız zamanlarda, Windows'un bilgisayar etkinlik dışı kaldıktan kısa bir süre sonra ekranı kapatmasını sağlayarak güç tasarrufu elde edebilirsiniz.

Windows'un ekranı kapatacağı zamanı seçmek için:

- a. Başlat düğmesi , Denetim Masası, Sistem ve Bakım ve ardından Güç Seçenekleri'ni tıklatarak Güç Seçenekleri'ni açın.
- b. Bir güç planı seçin sayfasında, görev bölümünde, Ekranın kapatılacağı zamanı seç'i tıklanın.
- c. Planın ayarlarını değiştirin sayfasında, Ekranı kapat'ın yanında, mobil bilgisayarınız pil gücüyle veya prize takılı biçimde çalışırken kullanmak istediğiniz ekran ve uyku ayarlarını seçin.
- d. Değişiklikleri kaydet'i tıklanın.

4. Kullanmadığınız Aygıtları Kapatın veya Kaldırın

Bir çok aygıtı yalnızca bağlıyken bile güç kullanır. USB fare kullanıyorsanız, farenin bağlantısını keserek ve dokunmatik yüzey kullanarak güç tasarrufu sağlayabilirsiniz. USB flash sürücüsü kullanıyorsanız, bu sürücüyü kullanmadığınız zamanlarda çıkarın.

Bilgisayar kartları ve tümleşik kablosuz aygıtlar da güç kullanır. Çalıştığınız sırada bu aygıtlara ihtiyacınız yoksa, bunları devre dışı bırakın.

5. Yalnızca İhtiyaç Duyulan Yazılımları Çalıştırın

Gerçekten ihtiyaç duyduğunuz yazılımlar dışında başka program çalıştırmayın. Böylece işletim sisteminiz sabit diske daha az veri yazma ihtiyacı hisseder ve böylece güç tasarrufu sağlarsınız.

6. Cihazlarınızı Güç Düğmesinden Kapatın

Bilgisayarınızı ve çevre birimlerinizi uzun süre kullanmayacaksanız bu cihazlarınızı güç düğmesinden kapatınız. Böylece bekleme (stand-by) konumunda cihazların tükettikleri enerjiden tasarruf etmiş olursunuz.

Dizüstü PC'nizin Hazırlanması

Bunlar sadece Dizüstü PC'nizi kullanırken uygulayabileceğiniz bazı pratik talimatlardır. Dizüstü PC'nizin kullanımı konusunda daha ayrıntılı bilgi için daha sonraki sayfaları okuyun.

Önemli!

Seçilen modellerin bazılarında, ekran panelleri 180 derece tam açılmayabilir, bu tip modellerde, ekran panelini açılma açısının dışında zorlamayın, aksi takdirde cihaza zarar verebilirsiniz.

1. Bataryayı takın.

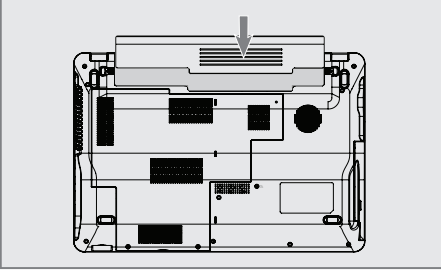

2. AC Güç Adaptörünü bağlayın

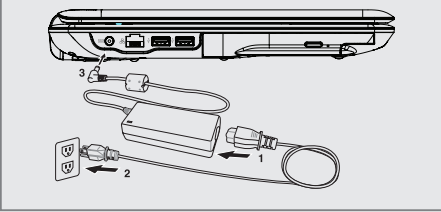

3. Ekran Panelini Açın

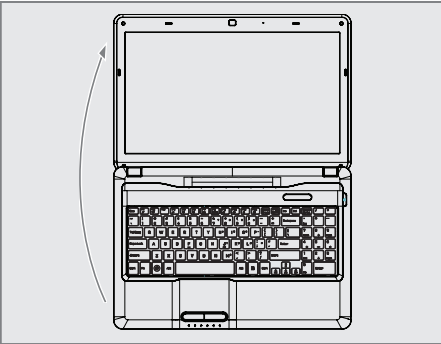

Önemli!

Ekran panelini açarken, masaya doğru fazla zorlamayın, aksi takdirde menteşeler kırılabilir! Dizüstü PC'yi asla ekran panelinden tutarak kaldırmayın!

4. Dizüstü PC'yi AÇIK konuma getirin.

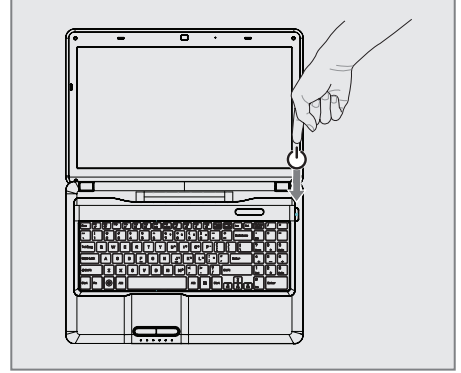

Güç düğmesi Dizüstü PC'yi AÇIK ve KAPALI konuma getirir ve Dizüstü PC'yi uyku veya hazırda bekleme modlarına sokar. Güç düğmesinin işlevi, Windows Control Panel > Power Options > System Settings (Windows Denetim Masası > Güç Seçenekleri > Sistem Ayarları) bölümünden kişiselleştirilebilir.

Önden Görünüm

Aşağıdaki resimde dizüstü bilgisayarın önden görünümü yer almaktadır

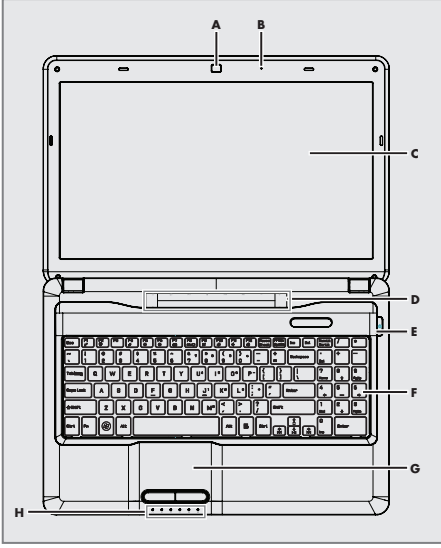

- A Kamera
- B Mikروفon (Dahili)
- C Ekran Paneli
- D İşlev düğmeleri (seçilen modeller üzerinde)
- E Güç Düğmesi
- F Klavye
- G Touchpad ve Düğmeler
- H Durum Göstergeleri

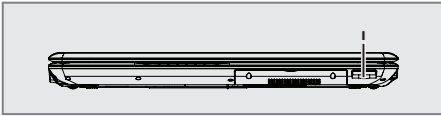

- I Hafıza Kartı Okuyucusu

Kamera

Dahili kamera fotoğraf çekimi ve video kaydı yapmasını sağlar. Görüntülü konuşma ve diğer interaktif uygulamalarla birlikte kullanılabilir.

Mikروفon (Dahili)

 Dahili mono mikروفon, görüntülü konuşma, sesli görüşme veya basit ses kayıtları için kullanılabilir.

Ekran

Dizüstü PC, zararlı radyasyon ve ışık titreşimleri yaymaksızın masaüstü monitörlerinkine benzer mükemmel görüntü kalitesi sunan, dolayısıyla gözlere fazla rahatsızlık vermeyen ultra net, düz panel bir ekran kullanır. Ekran panelini temizlemek için kimyasal sıvı olmadan yumuşak bir bez kullanın (gerekirse sadece su kullanabilirsiniz)

Uyarı:

Ekran paneli kırılmalıdır. Paneli bükmeyin ya da üzerine bastırmayın.

İşlev düğmeleri (seçilen modeller üzerinde)

İşlev düğmeleri, Dizüstü PC için çeşitli işlevleri/işlemleri kontrol eder.

Kablosuz / Mobil Genişbant Düğmesi

 Bir ekranüstü menüsüyle ya da dahili kablosuz LAN ya da 3G/ WiMAX'i (seçilen modellerde) AÇAR veya KAPATIR. Etkinleştirildiğinde ilgili gösterge ışığı yanacaktır. Kablosuz LAN bağlantısının kullanılması için Windows yazılım ayarları gereklidir.

Ortam Düğmeleri

 Bu düğmeler ses ve oynatma kontrolleri gibi çeşitli ortam işlevlerine hızlı erişmenize izin veren birçok düğme niteliğindedir.

Güç Düğmesi

 Güç düğmesi Dizüstü PC'yi AÇIK ve KAPALI konuma getirir ve Dizüstü PC'yi uyku veya hazırda bekleme modlarına sokar. Güç düğmesinin işlevi, Windows Control Panel "Power Options" (Windows Denetim Masası "Güç Seçenekleri" bölümünden kişiselleştirilebilir.

Önden Görünüm

Klavye

Klavyenin, kullanımı rahat tuşları (tuşlara basma derinliği) ve her iki eliniz için de avuçlarınızı koyabileceğiniz bir yeri vardır. Windows işlev tuşu, Windows işletim sistemi içerisinde gezinmeyi kolaylaştırmak için sunulmuştur.

Touchpad ve Düğmeler

Üzerinde bulunan düğmelerle birlikte touchpad, masaüstü bilgisayarlardaki fareyle aynı işlevleri görebilen bir işaret aygıtıdır. Kolay Windows navigasyonu veya internette gezinme özellikleri için sisteme dahil edilen touchpad yardımcı programı kurulduktan sonra yazılımla kumanda edilebilir bir kaydırma işlevi mevcut olacaktır.

Durum Göstergeleri

Durum göstergeleri çeşitli donanım/yazılım koşullarını gösterir.

Güç Göstergesi

 Güç göstergesi, Dizüstü PC AÇILDIĞINDA yanar ve RAM Askıya Al (Uyku) modunda iken yavaş yavaş yanıp söner. Bu gösterge, Dizüstü PC KAPATILDIĞINDA veya Diski Askıya Al (Hazırda Beklet) modunda KAPANIR.

Batarya Şarj Göstergesi

 Batarya şarj göstergesi aşağıdaki şekilde batarya gücünün durumunu gösterir: ON (AÇIK): Dizüstü PC'nin bataryası, AC elektriğe bağlandığında şarj olur. OFF (KAPALI): Dizüstü PC'nin bataryası şarj olmuştur veya tamamen boşalmıştır. Yanıp Sönme: Bataryanın gücü %10'dan azdır ve AC güç kaynağına bağlı değildir.

Sürücü Aktivite Göstergesi

 Dizüstü PC'nin sabit disk gibi bir veya daha fazla depolama aygıtına eriştiğini göstermektedir. Işık erişim süresine oransal olarak yanıp sönmektedir.

Kablosuz / Mobil Genişbant Göstergesi

 Bu gösterge sadece dahili LAN veya 3G/WiMAX'i olan modeller için geçerlidir. Dahili kablosuz LAN ya da 3G/WiMAX'ten (seçilen modellerde) birisi etkinleştirildiğinde, bu gösterge yatacağıdır. (Windows yazılım ayarları gereklidir.)

Büyük Harf Göstergesi

 Bu gösterge ışığı yanık ise büyük harf kilidinin [Caps Lock] etkinleştirilmiş olduğunu gösterir. Büyük harf işlevi, klavye harflerinin bazılarının büyük harfler kullanılarak yazılmasına izin verir (örn. A, B, C). Büyük harf kilidi ışığı KAPALIYSA, yazılan harfler küçük harfler şeklinde yazılacaktır (örn. a,b,c).

Num Lock Göstergesi

 Bu gösterge ışığı yanık ise rakam kilidi [Num Lk] işlevinin etkinleştirilmiş olduğunu gösterir. Number lock (rakam kilidi), klavye harflerinin bazılarının, daha kolay nümerik veri girişi için sayı tuşu olarak işlev görmesine izin verir.

Hafıza Kartı Okuyucusu

Bu dizüstü PC'nin, dijital kamera, MP3 çalar, cep telefonu ve PDA gibi cihazlarda kullanılan pek çok flash bellek kartını okuyabilen veya bu kartlara yazma yapabilen yüksek hızlı dahili bir bellek kartı okuyucusu vardır.

Sağdan Görünüm

Aşağıdaki resimde dizüstü bilgisayarınızın sağdan görünümü yer almaktadır.

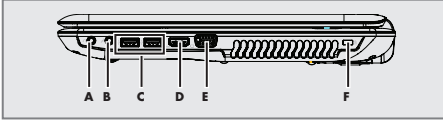

- A** Kulaklık Çıkışı
- B** Mikrofon Girişi
- C** USB 3.0 Bağlantı Noktaları
- D** HDMI Bağlantı Noktası
- E** Ekran (Monitör) Çıkışı
- F** Kensington® Kilidi Bağlantı Noktası

Kulaklık Çıkışı

 Stereo kulaklık çıkışı (1/8 inç), Dizüstü PC'nizin ses çıkış sinyalinin, hoparlörlere veya kulaklıklara bağlamak için kullanılır. Kulaklık çıkışı kullanıldığında dahili hoparlörler otomatik olarak devre dışı kalır.

Mikrofon Girişi

 Mono mikrofon girişi (1/8 inç) harici bir mikrofonu bağlamak veya ses aygıtlarından gelen çıkış sinyallerini almak için kullanılabilir. Mikrofon girişi kullanıldığında dahili mikrofon otomatik olarak devre dışı kalır. Bu özelliği görüntülü konuşma, sesli görüşme veya basit ses kayıtları için kullanın.

USB 3.0 Bağlantı Noktaları

 USB (Evrensel Seri Yol), ilave takılabilir siteler veya göbekler olarak işlev gören bazı çevre birimleriyle, tek bir bilgisayar üzerinden pek çok cihazın eşzamanlı olarak çalışmasına izin verir. USB bağlantı noktaları, cihazların sistem çalışır durumdayken değiştirilebilme özelliğini desteklemektedir, böylece çoğu çevre birimi bilgisayar yeniden başlatılmadan bağlanabilir veya bağlantısı kesilebilir.

HDMI Bağlantı Noktası

HDMI HDMI (Yüksek Tanımlı Multimedya Arabirimi), setüstü cihazlar, DVD oynatıcı, A/V alıcı ve dijital televizyon (DTV) gibi ses ve/veya görüntü monitörü dahil olmak üzere herhangi ses/görüntü kaynakları arasında sıkıştırılmamış olan tamamıyla dijital ses/video arabirimidir. Standart, geliştirilmiş veya yüksek tanımlı görüntüleri ve tek bir kablo üzerinde çok kanallı dijital sesi desteklemektedir. Tüm ATSC HDTV standartlarını iletmetedir ve 8 kanallı dijital sesleri desteklemektedir.

Ekran (Monitör) Çıkışı

 15 pinli D-sub monitör bağlantı noktası, daha büyük bir harici ekranda izleme yapabilmek için monitör veya projektör gibi standart VGA-uyumlu cihazları desteklemektedir.

Kensington® Kilidi Bağlantı Noktası

 Kensington® kilidi bağlantı noktası, Kensington® uyumlu Dizüstü PC güvenlik ürünleri kullanılarak Dizüstü PC'nin güvenliğinin sağlanmasına olanak tanır. Bu güvenlik ürünlerine genellikle, Dizüstü PC'nin sabit bir nesneden çıkarılmasını engelleyen metal bir kablo ve bir kilit dahildir. Bazı güvenlik ürünleri, hareket ettirildiğinde alarm sesi çıkaran bir hareket algılayıcı dedektör de içerebilir.

Soldan Görünüm

Aşağıdaki resimde dizüstü bilgisayarınızın soldan görünümü yer almaktadır.

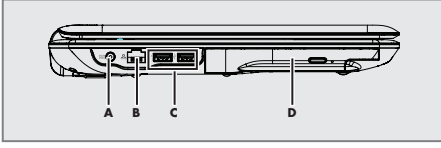

- A** Güç (DC) Girişi
- B** LAN Bağlantı noktası
- C** USB Bağlantı Noktaları (2.0/1.1)
- D** Optik Sürücü

Güç (DC) Girişi

DCIN Verilen güç adaptörü, bu girişle birlikte kullanılmak üzere AC gücü DC güce çevirir. Bu giriş ile temin edilen güç Dizüstü PC'ye güç verir ve dahili batarya takımını şarj eder. Dizüstü PC ve batarya takımına zarar gelmesini önlemek için her zaman cihazla birlikte teslim edilen güç adaptörü-



Dikkat:

Adaptörün sıcaklığı kullanıma bağlı olarak değişebilir. Adaptörün üzerini kapatmadığınızdan emin olun ve vücudunuzdan uzak tutun.

LAN Bağlantı noktası

 8 pinli RJ-45 LAN bağlantı noktası, RJ-11 modem bağlantı noktasından daha büyüktür ve yerel ağ bağlantısı için kullanılan standart Ethernet kablosunu destekler. Dahili konektör, ilave adaptör gerektirmez ve kullanım kolaylığı sağlar.

USB Bağlantı Noktaları (2.0/1.1)

 USB (Evrensel Seri Yol), ilave takılabilir siteler veya göbekler olarak işlev gören bazı çevre birimleriyle, tek bir bilgisayar üzerinden pek çok cihazın eşzamanlı olarak çalışmasına izin verir. USB bağlantı noktaları, cihazların sistem çalışır durumdayken değiştirilebilme özelliğini desteklemektedir, böylece çoğu çevre birimi bilgisayar yeniden başlatılmadan bağlanabilir veya bağlantısı kesilebilir.

Optik Sürücü

Dizüstü PC, farklı optik sürücüler bulunan çeşitli modellere sahiptir. Dizüstü PC'in optik sürücüsü kompakt diskleri (CD) ve/veya dijital video diskleri (DVD) destekleyebilir ve kaydetme (R) veya yeniden yazma (RW) özelliklerine sahip olabilir. Her bir modelle ilgili ayrıntılı bilgiler için pazarlama özelliklerine bakın.

Alttan Görünüm

Aşağıdaki resimde dizüstü bilgisayarınızın alttan görünümü yer almaktadır.

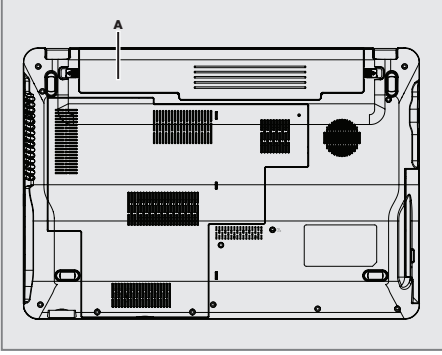

A Batarya Paketi

Batarya Paketi

 Batarya paketi, Dizüstü PC bir AC güç kaynağına bağlandığında otomatik olarak şarj edilmeye başlar ve AC güç bağlı olmadığında, Dizüstü PC'ye güç verir. Bu durum, geçici olarak yer değiştirilirken PC'nin kullanılabilmesine olanak tanır. Batarya süresi kullanıma ve bu Dizüstü PC'nin özelliklerine göre değişir. Batarya paketi parçalarına ayrılmaz ve tek bir birim olarak satın alınmalıdır.

Başlarken

Güç Sistemi

AC Güç kullanımı

Dizüstü PC güç sistemi iki kısımdan oluşur; güç adaptörü ve batarya güç sistemi. Güç adaptörü, duvar prizinden aldığı AC gücü Dizüstü PC için gerekli DC gücüne dönüştürür. Dizüstü bilgisayarınız, evrensel bir AC-DC adaptörle birlikte gelir. Yani, düğme ayarı yapmadan veya güç dönüştürücü cihazlar kullanmadan, elektrik kablosunu 220V-240V prizlerin yanı sıra herhangi bir 100V-120V prize de bağlayabilirsiniz. Farklı ülkeler, bilgisayarla birlikte verilen ABD standardı AC güç kablosunun farklı standartta bir prize bağlanması için bir adaptör kullanılmasını şart koşabilir. Çoğu otel, farklı gerilimlerin yanı sıra farklı güç kablolarını desteklemek için evrensel prizler sağlarlar.

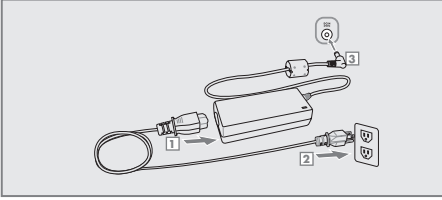

Bilgi:

Hemen hemen her ülke için güç ve modem adaptörlerini içeren Dizüstü PC seyahat kitleri satın alabilirsiniz.

AC güç kablosu AC-DC dönüştürücüsüne bağlı konumdayken, AC güç adaptörünü bir AC prize (tercihen aşırı gerilimden korumalı) ve ardından DC terminalini Dizüstü PC'ye bağlayın. AC-DC adaptörünün ilk başta AC prize bağlanması, DC gücünü Dizüstü PC'ye vermeden önce AC prizinin gücünü ve AC-DC dönüştürücüsünün uyumluluk açısından test etmenize izin verir. Güç değeri kabul edilebilir aralık içerisinde ise, adaptör üzerindeki güç göstergesi ışığı (varsa) yanacaktır. AC adaptörünüzle birlikte bir uzatma kablosu kullanacaksanız, bu uzatma kablosuna takılan ürünlerin amper toplamının uzatma kablosunun amper değerinden fazla olmamasına dikkat edin.

Önemli!

Dizüstü PC'yi farklı bir adaptörle çalıştırmaz veya Dizüstü PC adaptörüyle başka elektrikli cihazları çalıştırmaz durumda hasar meydana gelebilir. Duman ve yanık kokusu gelirse veya AC-DC adaptörü aşırı ısınrsa, servisi arayın. AC-DC adaptörünün arızalı olduğundan kuşkulanırsanız, servisi arayın. AC-DC adaptör analizye, hem batarya takımı/takımlarına hem de Dizüstü PC'ye zarar verebilirsiniz.

Not:

Bu Dizüstü PC, ülkesine bağlı olarak, ya iki ya da üç çatalı fiş ile gelebilir. Üç çatalı bir fiş verilmişse, Dizüstü PC'nin güvenli bir şekilde kullanılmasını temin etmek için topraklanmış bir AC prizi ve yine uygun şekilde topraklanmış bir adaptör kullanmalısınız. Uzatma kablosu kullanıyorsanız, AC adaptörünün güç kablosuna uygun tipte iki ya da üç çatalı bir uzatma kablosu kullanın.

Uyarı!

Güç Adaptörünün sıcaklığı kullanıma bağlı olarak değişebilir. Adaptörün üzerini kapatmadığınızdan emin olun ve vücudunuzdan uzak tutun.

Önemli!

Kullanım durumundayken, AC adaptörü kablosunu, her zaman kolayca erişilebilir olan bir AC prize takın ve adaptörü masa üstü veya zemin gibi iyi hava alabilen bir yere koyun. AC adaptörünün üzerini soğumasını engelleyecek kağıt ve benzeri maddelerle örtmeyin ve adaptörün üzerine ağır nesnelere KOYMAYIN; ayrıca, AC adaptörünü taşıma çantası içinde KULANMAYIN.

Batarya Gücünün Kullanılması

Dizüstü PC çıkartılabilir bir batarya takımı ile çalışacak şekilde tasarlanmıştır. Batarya takımı, iç içe geçmiş batarya hücrelerinden oluşmaktadır. İlave batarya takımları opsiyoneldir ve bir Dizüstü PC perakende satıcısından ayrıca satın alınabilir.

Başlarken

Batarya Takımının Takılması ve Çıkarılması

Dizüstü PC'nizin Batarya Takımı takılı olabilir veya olmayabilir. Batarya takımı Dizüstü PC'nizde takılı değilse, aşağıdaki işlemleri takip ederek Batarya Takımını yerine yerleştirin.

Önemli!

Dizüstü PC AÇIK konumda iken asla batarya takımını çıkarmaya çalışmayın, aksi takdirde çalışma verilerinizin kaybolmasına neden olabilirsiniz.

Batarya takımını yerine takmak için:

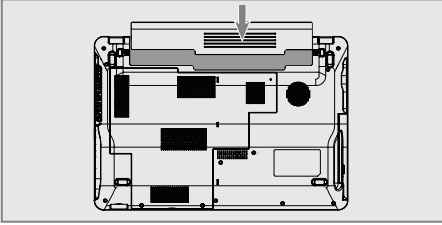

Batarya takımını çıkarmak için:

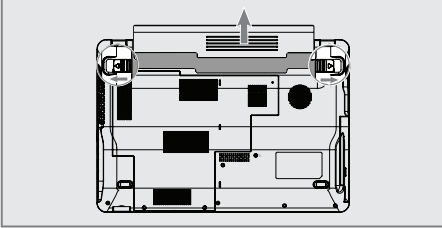

Batarya Bakımı

Dizüstü PC'nin batarya takımını için, diğer tüm şarj edilebilir bataryalarda ve pillerde olduğu gibi, belirli bir şarj edileme limiti vardır. Batarya takımının kullanım süresi, bilgisayarınızı kullandığınız ortamın sıcaklığına, nem oranına ve Dizüstü PC'nizi nasıl kullandığınıza bağlıdır. Bataryanın 5°C ila 35°C (41°F ve 95°F) sıcaklık aralığında kullanılması idealdir. Ayrıca Dizüstü PC'nin dahili sıcaklığının dışındaki sıcaklıktan daha yüksek olacağını da dikkate almalısınız. Bu sıcaklık aralığının üzerindeki veya altındaki herhangi bir sıcaklık değeri, bataryanızın ömrünü kısaltacaktır. Ancak her halükarda, batarya kullanım süresi zaman içerisinde azalacak olup bu Dizüstü PC için yeterli bir satıcıdan yeni bir batarya takımının alınması gerekli olacaktır. Bataryaların belirli bir raf ömrü olduğu için yedek batarya satın alınması tavsiye edilmez.

Uyarı!

Güvenlik nedeniyle, bataryayı ateşe ATMAYIN, kısa devre YAPTIRMAYIN ve parçalarına AYIRMAYIN. Darbe nedeniyle anormal bir çalışma olursa veya batarya takımı hasar görürse, Dizüstü PC'yi kapatın ve yetkili bir servis merkeziyle irtibata geçin.

Dizüstü PC'nin AÇILMASI

Dizüstü PC'yi açtığınız zaman, güç-AÇIK mesajı ekrana gelecektir. Gerekirse, kısayol tuşlarını kullanarak ekran parlaklığını ayarlayabilirsiniz. Sistem konfigürasyonunu ayarlamak veya değiştirmek için BIOS Kurulumunu çalıştırmak isterseniz, BIOS Kurulumuna girerek için bilgisayar başladıktan sonra [F2]'ye basın. [ESC] düğmesine bastığınızda, bilgisayarınızı mevcut sürücülerinizden başlatabilmeniz için bazı seçeneklerle birlikte bir önyükleme menüsü ekrana gelecektir.

Not:

Önyüklemeye önce, cihaz AÇILDIĞINDA ekran yanıp söner. Bu Dizüstü PC'nin test rutininin bir parçası olup ekranla ilgili herhangi bir soruna işaret etmez.

Önemli!

Sabit disk sürücünüzü korumak için, Dizüstü PC'nizi KAPATTIKTAN sonra tekrar AÇMADAN önce en az 5 saniye bekleyin.

Uyarı!

AÇIK olan Dizüstü PC'nizi taşıma çantası gibi hava sirkülasyonunu azaltacak olan herhangi bir malzemeyle birlikte taşımayın ya da üzerini kapatmayın.

Güç Seçenekleri

Güç düğmesi Dizüstü PC'yi AÇIK ve KAPALI konuma getirir veya Dizüstü PC'yi uyku veya hazırda bekleme modlarına sokar. Güç düğmesinin işlevi, Windows Control Panel "Power Options" (Windows Denetim Masası "Güç Seçenekleri" bölümünden) kişiselleştirilebilir.

Yeniden Başlatma veya Yeniden Yükleme

İşletim sisteminizde değişiklikler yaptıktan sonra, sistemi yeniden başlatmanız istenebilir. Yeniden başlatmak için, bazı yükleme işlemlerinde ekrana bir iletişim kutusu gelecektir. Sistemi manuel olarak yeniden başlatmak için, Restart (Yeniden Başlat) seçeneğini seçin.

Başlarken

Acil Durumda Kapatma

İşletim sisteminizin düzgün bir şekilde KAPAN-MAMASI veya yeniden başlatılmaması durumunda, Dizüstü PC'nizi kapatmanın manuel bir yöntemi vardır.

Güç düğmesini »« 4 saniyeden fazla basılı tutun.

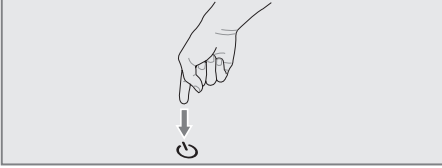

Önemli!

Veri yazımı yapılırken, acil durum kapatma işlemi yapmayın, aksi takdirde verilerinizin kaybolmasına veya bozulmasına yol açabilirsiniz.

Batarya Gücünün Kontrol Edilmesi

Batarya sistemi, Windows ortamında Smart Battery standardını kullanır, bu standart ile bataryanın şarjının tam olarak ne kadar kaldığı bildirilir. Şarjı tam olan bir batarya takımı, Dizüstü PC'ye birkaç saatlik çalışma gücü sağlar. Ancak fiili değerler, güç tasarrufu özelliklerini nasıl kullandığınıza, genel iş alışkanlıklarınıza, işlemciye, sistemi belleğinin kapasitesine ve ekran panelinizin boyutuna bağlı olarak değişir.

Not:

Burada gösterilen ekran görüntüleri sadece örnektir ve sisteminizde gördüğünüz ekranları ısıtmayabilir.

Batarya simgesine sol tıklayın.



Batarya simgesine sağ tıklayın.

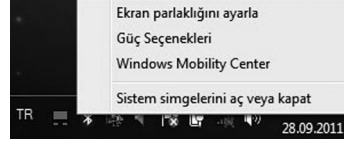

Güç adaptörü takılı değilken imleci batarya simgesinin üzerine getirin.



Güç adaptörü takılı iken imleci batarya simgesinin üzerine getirin.

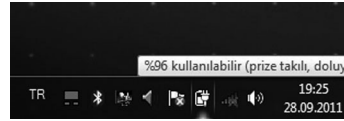

Not:

Batarya gücü düşükse, bu durumu bildiren bir uyarı ekrana gelecektir. Düşük batarya uyarılarını göz ardı ederseniz, en nihayetinde Dizüstü PC, askıya alma moduna girecektir (Windows varsayılanı, Suspend-to-RAM STR'yi kullanır).

Uyarı!

RAM Askıya Alma (Suspend-to-RAM STR) işlemi, batarya azaldığında çok uzun sürmez. Disk askıya alma (Suspend-to-Disk STD) KAPATMA ile aynı değildir. (Suspend-to-Disk STD) işlemi için küçük de olsa bir miktar güç gereklidir ve bataryanın tamamıyla bitmesi veya güç kaynağından güç alınamaması durumunda hiç güç kalmayacağı için (Suspend-to-Disk STD) işlemi başarısız olur.

Başlarken

Batarya Takımının Şarj Edilmesi

Dizüstü PC'nizi seyahat ederken kullanmadan önce, batarya takımını şarj etmeniz gerekecektir. Dizüstü PC, güç adaptörüyle harici bir güç kaynağına bağlanır bağlanmaz batarya takımı şarj olmaya başlar. Bilgisayarınızı ilk kullanımda, kullanmadan önce bataryayı tam olarak şarj edin. Dizüstü PC harici bir güç kaynağından çıkarılmadan önce, yeni batarya takımı tamamen şarj edilmelidir. Dizüstü PC KAPALI olduğunda bataryanın tamamen şarj olması birkaç saat alabilir ve AÇIK olduğunda ise bu süre iki katına çıkabilir. Dizüstü PC üzerindeki batarya durum göstergesi, batarya tamamen şarj olduğunda KAPANIR.

Not:

Batarya çok ısınır veya batarya gerilimi çok yükselirse, şarj işlemi durdurulur.

Güç Yönetimi Modları

Batarya ömrünü azami düzeye çıkarmak ve Toplam Sahip Olma Maliyetini (TCO) düşürmek için Dizüstü PC'nin otomatik ve ayarlanabilir güç tasarrufu özellikleri bulunmaktadır. ACPI güç yönetimi ayarları, işletim sistemi aracılığıyla yapılmaktadır. Güç yönetimi özellikleri, bileşenleri mümkün olduğu sıklıkla düşük güç tüketimi moduna sokarak mümkün olduğu kadar fazla güç tasarrufu sağlayacak ve aynı zamanda gerektiği durumlarda da tam performans işletim sağlayacak şekilde tasarlanmıştır.

Uyku ve Hazırda Bekletme

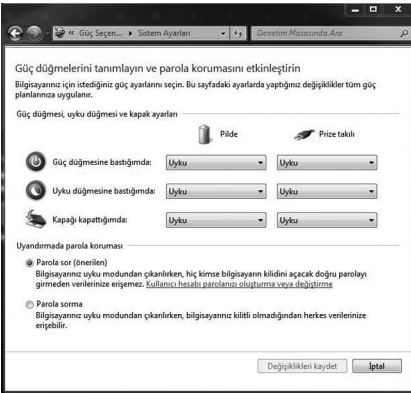

Güç yönetim ayarları, Windows > Control Panel > Power Options (Windows > Denetim Masası > Güç Seçenekleri) bölümünde bulunur. System Settings (Sistem Ayarları) kısmında, "Sleep/Hibernate" ("Uyku/Hazırda Beklet") seçeneklerinin ekran paneli kapatıldığında veya güç düğmesine basıldığında etkinleşmesini tanımlayabilirsiniz. "Sleep" (Uyku) ve "Hibernate" (Hazırda Beklet) seçenekleri Dizüstü PC'nin kullanılmadığı durumlarda bazı bileşenleri KAPALI konuma getirecek elektrik tasarrufu sağlar. İşinize geri döndüğünüzde, en son durumunuz (bir belgenin orta kısmında veya e-postanın yarısında kaldığınız yerde) bilgisayarın başından hiç ayrılmamış gibi aynen ekrana getirilecektir.

Uyku modu, RAM Askıya Al (Suspend-to-RAM STR) ile aynıdır. Bu işlev, pek çok bileşen KAPATILDIĞINDA, mevcut verilerinizi ve durum bilgisini RAM'e kaydeder. RAM uçucu olduğu için, verileri muhafaza etmek (yenilemek) için güce ihtiyaç duyar. Bu seçeneği görüntülemek için Start (Başlat) düğmesine ve kilit işaretinin yanındaki ok simgesine tıklayın. Ayrıca bu modu etkinleştirmek için klavyeden [Fn] + [F1] kısayolunu da kullanabilirsiniz. Klavyedeki herhangi bir tuşa basarak bilgisayarın tekrar açabilirsiniz.

Not:

Bu modda iken güç göstergesi ışığı yanıp sönecektir.

Hazırda Beklet seçeneği Diski Askıya Al (Suspend-to-Disk STD) işleviyle aynıdır ve mevcut verilerinizi ve durumu bilginizi sabit disk sürücüsüne kaydeder. Bu işlemle, RAM'in periyodik olarak yenilenmesi gerekmez ve güç tüketimi büyük ölçüde azaltılır ve ancak sıfıra indirilemez çünkü LAN gibi belirli uyanırma bileşenlerinin güce ihtiyacı vardır. "Hibernate" (Hazırda Beklet) modu, "Sleep" (Uyku) moduna göre daha fazla güç harcar. Bu seçeneği görüntülemek için Start (Başlat) düğmesine ve kilit işaretinin yanındaki ok simgesine tıklayın. Güç düğmesine basarak sisteme geri dönün.

Not:

Bu modda iken güç göstergesi ışığı KAPALI olacaktır.

Başlarken

Termal Güç Denetimi

Dizüstü PC'nin termal durumunun kontrol edilmesi için üç adet güç denetim yöntemi bulunmaktadır. Bu yöntemler kullanıcı tarafından yapılandırılmaz ve Dizüstü PC'nin bu durumlara girmesi gerektiği durumlarda bilinmelidir. Aşağıdaki sıcaklık değerleri, kasa'nın sıcaklığını (işlemci değil) gösterir.

- Sıcaklık değeri, güvenli üst limite ulaştığında, aktif soğutma işlemi için fan AÇILIR.
- Sıcaklık değeri, güvenli üst limiti aşarsa, işlemci, pasif soğutma işlemi için hızı düşürür.
- Sıcaklık değeri, maksimum güvenli üst limiti aşarsa, kritik soğutma işlemi için sistem kapatılır.

Özel Klavye İşlevleri





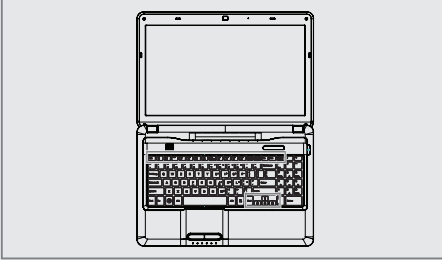









Renkli Kısayollar

Aşağıda Dizüstü PC'nin klavyesinde bulunan renkli kısayollar tanımlanmıştır. Renkli komutlara, ancak renkli komutlu bir tuşa basarak ve aynı zamanda işlev tuşunu basılı tutarak erişebilirsiniz.



















Not:

Kısayolların işlev tuşları üzerindeki yerleri modele bağlı olarak değişebilir ancak işlevler aynıdır.

 	“Z” Simgesi (F1): Dizüstü PC'yi askı moduna alır (güç yönetimi ayarlarında uyku düğmesi ayarına bağlı olarak ya RAM Askıya Al veya da Diski Askıya Al moduna).
 	Telsiz Kulesi Simgesi (F2): Bir ekranüstü menüsüyle ya dahili kablolu LAN ya da 3G/ WiMAX'i (seçilen modellerde) AÇAR veya KAPATIR. Etkinleştirildiğinde ilgili gösterge ışığı yanacaktır. Kablolu LAN bağlantısının kullanılması için Windows yazılım ayarları gereklidir.
 	Bluetooth Simgesi (F3): Sadece Seçilen Modeller: Bir ekranüstü menüsüyle dahili bluetooth özelliğini AÇAR veya KAPATIR. Bluetooth cihazlarına bağlanabilmek için Windows yazılım ayarları gereklidir.
 	Yıldırım Simgesi (F4): Dizüstü PC'nin çeşitli güç yönetimi modları arasında geçiş yapar. Güç yönetimi modları, batarya ömrüne karşı performansı maksimum düzeye çıkarmak için cihazın pek çok özelliğini kontrol eder.
 	Soluk Güneş Simgesi (F5): Ekran parlaklığını azaltır.
 	Parlak Güneş Simgesi (F6): Ekran parlaklığını artırır.
 	LCD Simgesi (F7): Ekran panelini AÇAR ve KAPATIR. (Sadece belirli modeller üzerinde; düşük çözünürlük modlarını kullanırken ekranın tamamını kaplamak için ekran alanını genişletir.)



Başlarken

 	LCD/Monitör Simgeleri (F8): Dizüstü PC'nin LCD ekranıyla bu serideki harici bir monitörün ekranı arasında geçiş yapar: Notebook PC LCD -> External Monitor -> Both. (Dizüstü PC LCD -> Harici Monitör -> Her ikisi) (Bu işlev 256 Colors (256 Renk) ile çalışmaz, Display Property Settings (Görüntü Özellikleri Ayarlar) kısmından High Color (Yüksek Renk) seçeneğini seçin.) NOT: Sistem başlamadan "önce" harici bir monitör bağlanmalıdır.
 	Üstü Çizilmiş Touchpad (F9): Dahili touchpad'i KİLİTLER (devre dışı bırakır) veya KİLİDİNİ AÇAR (etkinleştirir). Touchpad'in kilitlenmesi yazı yazarken imleci kazara hareket ettirmenizin önüne geçer ve en iyi şekilde fare gibi harici bir gösterme aygıtıyla birlikte kullanılır. NOT: Seçilen modellerin, touchpad düğmeleri arasında bir göstergesi işığı bulunur ve bu gösterge ışığı, touchpad'in KİLİDİ AÇILDIĞINDA (etkinleştirildiğinde) yanacaktır ve touchpad KİLİTLENDİĞİNDE (devre dışı bırakıldığında) yanmayacaktır.
 	Hoparlör Simgeleri (F10): Hoparlörleri AÇAR ve KAPATIR (sadece Windows işletim sisteminde)
 	Hoparlör [Aşağı] İşareti (F11): Hoparlör sesini azaltır (sadece Windows işletim sisteminde)
 	Hoparlör Yukarı İşareti (F12): Hoparlör sesini artırır (sadece Windows işletim sisteminde)

 	Scr Lk (Num Lk): "Scroll Lock" (Kaydırma Kilidi)  işlevini AÇAR ve KAPATIR. Hücre navigasyonu için klavyenin daha geniş bir bölümünü kullanmanıza izin verir.
 	Durdurma İşareti (↑): Bir ortam oynatıcısını çalarken durdurur.
 	Oynatma/Duraklatma Simgesi (↓): Ortam oynatıcısındaki ortamı oynatır veya durdurur.
 	Geri Sarma Simgesi (←): Oynatma sırasında ortamı geri sarar veya bir adım geriye götürür.
 	Hızlı ileri sarma simgesi (→): Oynatma sırasında ortamı hızlı bir şekilde ileri sarar veya bir adım ileri götürür.

Microsoft Windows Tuşları

Aşağıda belirtildiği gibi klavye üzerinde iki adet özel Windows tuşu bulunmaktadır.

	Üzerinde Windows Logosu bulunan tuş, Windows masaüstünün sol alt köşesinde bulunan Start (Başlat) menüsünü etkinleştirir.
	Küçük imleçli bir Windows menüsü gibi görünen diğer tuş özellikler menüsünü etkinleştirir ve bir Windows nesnesi üzerine fareyle sağ tıklamayla aynı işlevi görür.

Dizüstü PC'nin Kullanımı

Gösterme Aygıtı

Touch Pad'in Kullanılması

Touchpad'i çalıştırmak için gerekli olan tek şey parmağınızın ucuyla hafiften dokunmaktır. Touchpad elektrostatik duyarlığa sahip olduğu için, parmaklarınızın yerine nesnelere dokunamaz. Touchpad'in birincil işlevi, imleci ekranda hareket ettirmek veya standart bir masaüstü fare yerine parmak ucunuzun yardımıyla ekranda gösterilen öğeleri seçmektir.

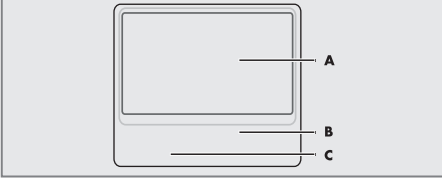

- A İmleç Hareketleri
- B Sağ Tıklama
- C Sol Tıklama

İmlecin Hareket Ettirilmesi

Parmağınızı touchpad'in merkezine yerleştirin ve imleci hareket ettirmek için herhangi bir yöne kaydırın.

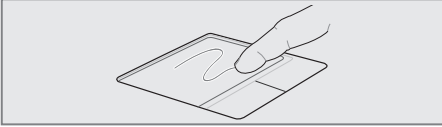

Önemli!

Touchpad'i çalıştırmak için parmağınızın yerine herhangi bir nesneyi kullanmayın aksi takdirde, touchpad'in yüzeyine zarar verebilirsiniz.

İmleci Kaydırma

Dikey Kaydırma

Bir uygulama penceresi içerisinde YUKARI veya AŞAĞI doğru kaydırma yapmak için gösterilen alanlarda touchpad'e dokunun (parmağınızı çekmediğiniz sürece kaydırma işlemi devam edecektir).

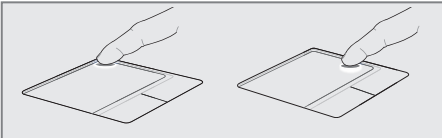

Yatay Kaydırma

Bir uygulama penceresi içerisinde SAĞA veya SOLA doğru kaydırma yapmak için gösterilen alanlarda touchpad'e dokunun (parmağınızı çekmediğiniz sürece kaydırma işlemi devam edecektir).

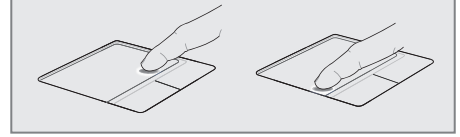

Not:

Kolay Windows navigasyonu veya internette gezinme özellikleri için sisteme dahil edilen touchpad yardımcı programı kurulduktan sonra yazılımla kumanda edilebilir bir kaydırma işlemi mevcut olacaktır.

Touchpad'in Kullanımıyla İlgili Resimler

Tıklama İşlevi

Sol imleç düğmesine basın ve serbest bırakın.	Parmağınızı touchpad'e hafif ama hızlı bir şekilde dokundurun ve çekin.

Çift Tıklama İşlevi

Touchpad'in sol düğmesine basın ve serbest bırakın.	Parmağınızı touchpad'e hafif ama hızlı bir şekilde iki kez dokundurun ve çekin.

Dizüstü PC'nin Kullanımı

Sürüklenme-Tıklama İşlevi

Bir parmağınızla sol düğmeye basılı tutun ve diğer bir parmağınızı touchpad'in üzerinde kaydırın.

Touchpad'e iki kez hafifçe dokunun ve ikinci dokunuşunuzda parmağınızı touchpad üzerinde kaydırın.

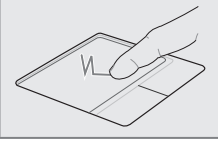
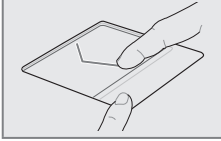

Sağ Tıklama İşlevi

Sağ imleç düğmesine basın ve serbest bırakın.

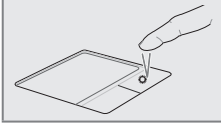

Touchpad'in Bakımı

Touchpad basınca duyarlıdır. Düzgün bakım uygulanmazsa, kolayca hasar görebilir. Aşağıdaki önlemleri dikkate alın.

- Touchpad'in kir, sıvı veya yağ ile temas etmediğinden emin olun.
- Eğer parmaklarınız kirlirse veya ıslaksa, touchpad'e dokunmayın.
- Touchpad veya touchpad düğmelerinin üzerine ağır nesnelere koymayın.
- Touchpad'i tırnaklarınızla ya da sert nesnelere çizmeyin.

Not:

Touchpad, baskıya değil harekete yanıt verir. Yüzeyine kuvvet uygulamanıza gerek yoktur. Kuvvetli bir şekilde dokunduğunuzda touchpad'in hassasiyeti artmaz. Touchpad en iyi hafif dokunuş ve basınca yanıt verir.

Touchpad'in Otomatik olarak Devre dışı Bırakılması

Windows, Dizüstü PC'ye harici bir USB fare bağlandığında touchpad'i otomatik olarak devre dışı bırakabilir. Normalde bu özellik KAPALIDIR. Özellikle AÇMAK için, Windows Control Panel > Mouse Properties > Device Settings (Windows Denetim Masası > Fare Özellikleri > Aygıt Ayarları) (veya USB fare bağlantısı) içinde bu seçeneği belirleyin.

Denetim Masası Ana Penceresi

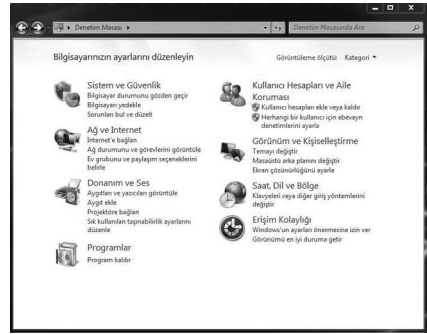

Denetim Masası – Klasik Görünüm

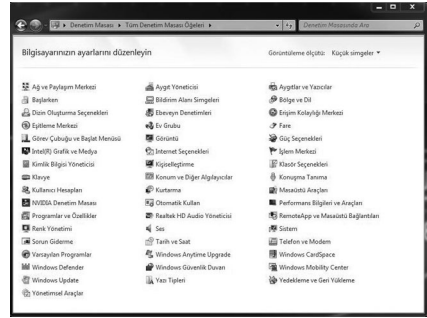

Not:

Burada gösterilen ekran görüntüleri sadece örnektir ve sisteminizde gördüğünüz ekranları yansıtmayabilir.

Dizüstü PC'nin Kullanımı

Depolama Aygıtları

Depolama aygıtları, Dizüstü PC'nin belgeleri, resimleri ve diğer dosyaları okumasına veya çeşitli veri depolama aygıtlarına yazmasına olanak tanır. Bu Dizüstü PC, aşağıdaki depolama cihazlarına sahiptir:

- Sabit Disk Sürücüsü
- Bellek (RAM)
- Optik Disk Sürücüsü
- Flash Bellek Kartı Okuyucusu

Optik Sürücü

Optik disklere ve ekipmanlara hassas mekanik aksamından ötürü özen gösterilmelidir. Kullandığınız disklerin tedarikçilerinden gelen önemli güvenlik talimatlarını dikkate alın. Masaüstü bilgisayarlardaki optik sürücülerin aksine, Dizüstü PC'ler, açıdan bağımsız olmak üzere diskli yerinde tutmak için bir göbek kullanırlar. Bir diskli yerleştirirken, diskin ortadaki göbeğe bastırılarak yerleştirilmesi önemlidir aksi takdirde, optik sürücünün tepsisi diskli çizecektir.

Uyarı!

Disk merkez göbeğe düzgün yerleştirilmezse, disk tepsisi kapatıldığında, disk zarar görebilir. Disk tepsisini kapatırken zarar görmemesi için her zaman diskli yakından izleyin. ODD tepsisinin üzerine baskı UYGULAMAYIN.

Sürücü içerisinde disk olsa da olmasa da bir optik disk harfi mevcut olmalıdır. Disk düzgün bir şekilde yerleştirildikten sonra, verilere sabit disk sürücülerinde olduğu gibi kolay bir şekilde erişilebilir; ancak diskin üzerine yazılamaz veya disk içerisinde herhangi bir değişiklik yapılamaz. Uygun yazılım kullanılarak, bir CD-RW sürücü veya DVD+CD-RW sürücü; CD-RW disklerin yazma, silme ve düzenleme özelliklerine sahip bir sabit disk gibi kullanılabilmesini sağlar.

Dengesiz disklerden veya etiketlerden ötürü yüksek hızlı sürücülerde titreşim olması normal bir durumdur. Titreşim miktarını azaltmak için, Dizüstü PC'yi düz bir zeminde kullanın ve diskin üzerine herhangi bir etiket yapıştırmayın.

Acil Durumda Disk Çıkartma

Acil durum disk çıkartma mekanizması, optik sürücüdeki bir delikte bulunmaktadır ve elektronik çıkartma işlemi çalışmadığında optik sürücü tepsisinin çıkartılması için kullanılır. Acil durum disk çıkartma mekanizmasını, elektronik çıkartmanın yerine kullanmayın.

Not:

Aynı bölgede bulunan aktivite göstergesine dokunmadığınızdan emin olun.

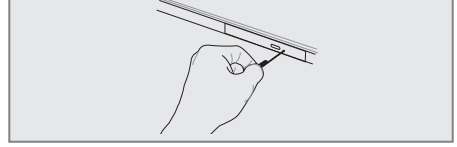

Not:

Gerçek yeri modele göre değişir.

Hafıza Kartı Okuyucusu

Normal koşullarda dijital kamera, MP3 çalar, cep telefonu ve PDA'lar gibi cihazlarda kullanılan bellek kartlarını kullanmak için ayrıca bir bellek kartı okuyucusu satın alınması gerekir. Ancak bu Dizüstü PC'nin aşağıdaki örnekte gösterildiği şekilde pek çok flash bellek kartını kullanabilen dahili bir bellek kartı okuyucusu bulunmaktadır. Dahili bellek kartı okuyucusunun hem kullanımı rahattır hem de diğer bellek kartı okuyucularının çoğundan daha hızlıdır çünkü dahili yüksek geniş bant PCI veriyolunu kullanır.

Önemli!

Flash bellek kartlarının uyumluluğu, Dizüstü PC'nin modeline ve flash bellek kartının özelliklerine bağlı olarak değişir. Flash belleklerin kart özellikleri sürekli olarak değişmektedir bu nedenle uyumluluk durumu herhangi bir uyarı olmaksızın değişebilir.

Önemli!

Bellek kartlarını asla, kart üzerinde okuma, kopyalama, biçimlendirme veya silme işlemi yaparken veya yaptıktan hemen sonra çıkartmayın aksi takdirde verilerinizi kaybedebilirsiniz.

Uyarı!

Veri kaybını önlemek için, flash bellek kartını çıkartmadan önce araç çubuğunda yazan "Windows Safely Remove Hardware" (Windows Donanımı Güvenle Kaldır) komutunu kullanın.

Dizüstü PC'nin Kullanımı

Hafıza Kartı Okuyucusu

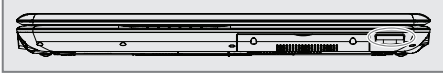

MMC (Multimedya Kart)

MMC Plus

RS-MMC (Azaltılmış Büyüklük) (MMC bağdaştırıcı ile)



SD (Secure Digital) miniSD (SD bağdaştırıcı ile)



SDHC (Secure Digital High Capacity)
microSD (SD bağdaştırıcı ile)



SDXC (Secure Digital eXtended Capacity)



Memory stick (MS) / PRO / MagicGate / Select



Memory Stick Duo/Pro Duo/MagicGate (MS bağdaştırıcı ile)



Memory Stick Micro (MS bağdaştırıcı ile)



Ağ Bağlantısı

Her iki ucunda da RJ-45 konnektörleri bulunan ağ kablosunun bir ucunu Dizüstü PC üzerinde modem/ağ bağlantı noktasına, diğer ucunu da bir göbeğe (hub) veya sviççe bağlayın. 100 BASE-TX / 1000 BASE-T hızları için, ağ kablosu, çift bükümlü kategori 5 kablo veya daha iyisi olmalıdır (kategori 3 olmamalıdır). Arabirimi 100/1000Mbps hızda çalıştırmayı planlıyorsanız, bir 100 BASE-TX / 1000 BASE-T göbeğe bağlanmalıdır (BASE-T4 göbek değil). 10Base-T için, 3., 4., veya 5. kategori çift bükümlü kablo kullanın. 10/100 Mbps Full-Duplex, bu Dizüstü PC'de desteklenmektedir ancak "duplex" özelliği etkinleştirilmiş olan bir ağ anahtarına göbeğine bağlantı gerektirmektedir. Varsayılan yazılım en hızlı ayarı kullanır böylece herhangi bir kullanıcı müdahalesine ihtiyaç duyulmaz.

Not:

Seçilen modellerde sadece 1000BASE-T (veya Gigabit) desteklenmektedir.

Dahili Ethernet denetim birimiyle kullanılmak üzere bir Ağ Göbeğine veya Anahtarına bağlı olan örnek Dizüstü PC.

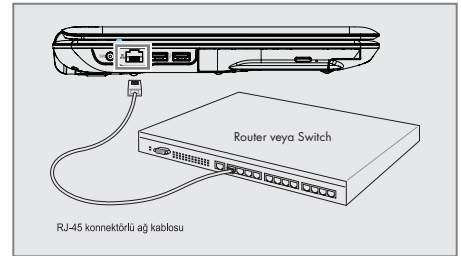

Dikkat:

Elektrik çarpması, yangın riskini azaltmak ve ekipmanın zarar görmesini önlemek için, bir modem kablosunun veya telefon kablosunu RJ-45 (ağ) girişine TAKMAYIN.

Uyarı:

Modemi gaz sızıntısı olan yerlerin yakınında KULLANMAYIN.

Dizüstü PC'nin Kullanımı

Kablosuz LAN Bağlantısı

Tercihe bağlı dahili kablosuz LAN, kullanımı kolay kompakt bir kablosuz Ethernet bağdaştırıcısıdır. Kablosuz LAN (WLAN) için IEEE 802.11 standardını uygulayan tercihe bağlı dahili kablosuz LAN, 2.4GHz/5GHz frekanslarında Direct Sequence Spread Spectrum (DSSS) ve Orthogonal Frequency Division Multiplexing (OFDM) teknolojilerini kullanarak hızlı veri iletimi yapabilmektedir. Tercihe bağlı dahili kablosuz LAN, kablosuz LAN standartlarının arayüzlerinin kusursuz olarak oluşturulmasına izin veren daha önceki IEEE 802.11 standartlarıyla geriye dönük olarak uyumludur.

Tercihe bağlı dahili kablosuz LAN, istemci ile erişim noktası arasında 40 metreye kadar olan mesafeler için mevcut veya gelecekteki kablosuz ağ konfigürasyonlarınızda esneklik sağlayan ve Altyapı modunu ve Geçici modu destekleyen bir istemci bağdaştırıcısıdır.

Kablosuz iletişiminize verimli güvenlik sağlamak için, tercihe bağlı dahili kablosuz LAN bir 64-bit/128-bit Wired Equivalent Privacy (WEP) şifreleme ve Wi-Fi Protected Access (WPA) özellikleriyle birlikte gelmektedir.

Geçici mod

Geçici mod Dizüstü PC'nin başka bir kablosuz cihaza bağlanmasına izin verir. Bu kablosuz ortamda hiçbir erişim noktasına (AP) ihtiyaç duyulmaz.

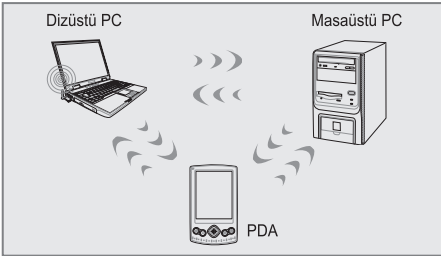

(Tüm cihazlara tercihe bağlı 802.11 kablosuz LAN bağdaştırıcıları yüklenmelidir.)

Altyapı Modu

Altyapı modu, Dizüstü PC'nin ve diğer kablosuz cihazların, kablosuz istemcilere birbirleriyle veya kablolu bir ağla iletişim kurmaları için bir bağlantı sağlayan bir Erişim Noktası (AP) (ayrıca satılır) ile oluşturulan bir kablosuz ağa bağlanmalarına izin verir.

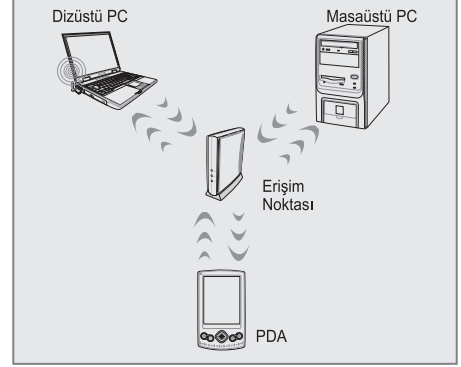

(Tüm cihazlara tercihe bağlı 802.11 kablosuz LAN bağdaştırıcıları yüklenmelidir.)

Dikkat:

Hastane tesislerinde veya bir kalp pilinin bulunduğu ortamlarda kablosuz LAN bağlantısı KULLANMAYIN, aksi takdirde tıbbi cihazların işlevlerinin arıza vermesine neden olabilirsiniz. Uçaktayken kablosuz LAN bağlantısı KULLANMAYIN, aksi takdirde uçağın ekipmanlarının bozulmasına neden olabilirsiniz.

Dizüstü PC'nin Kullanımı

Windows Kablosuz Ağ Bağlantısı

1. Modeliniz için gerekliyse Kablosuz işlevini AÇIN (Sayfa 17-18'de düğmeler ve/veya özel klavye işlevleri hakkındaki bilgilere bakın).
2. Ağ durumunuza bağlı olarak Görev Çubuğunun üzerinde bir ağ simgesi görüntülenecektir:

Bağlantı Yok (Kablosuz işlevi KAPALI)



Bağlı Değil (Bağlantılar mevcut)



3. Ağ simgesine tıkladığınızda, ağ bağlantı paneli açılacaktır:

Bağlantı Yok (Kablosuz işlevi KAPALI)

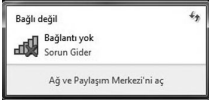

- Cihazınızdaki kablosuz işlevi açılmamışsa, açık bağlantıların hiçbirini kullanılabılır olarak göremezsiniz. Kablosuz işlevinin açık olduğundan emin olun ve tekrar deneyin.

Bağlı Değil (Bağlantılar mevcut)



- Bağlanmak için bir bağlantıya tıklayın

4. Bağlanırken, şifre girmeniz istenebilir:

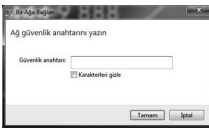

5. Başarılı bir şekilde bağlandığınızda, Görev Çubuğunda aşağıdaki simgeyi görürsünüz:

Bağlandı



6. Bağlantıyı kesmek için, ağ simgesine sağ tıklayın ve gösterilen seçeneği seçin.



7. Daha fazla seçenek için, ağ simgesine sağ tıklayın ve gösterilen seçeneği seçin.

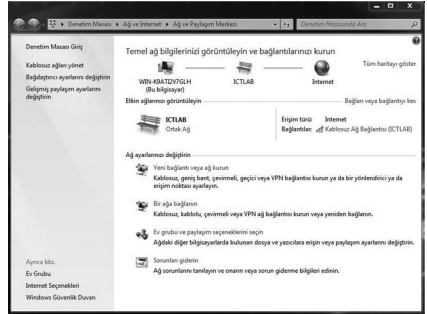
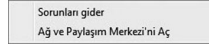

Not:

Burada gösterilen ekran görüntüleri sadece örnektir ve sistemimizde gördüğünüz ekranları yansıtmayabilir.

Windows Geri Yükleme

Windows 7 işletim sisteminin yeniden kurulumu ve dosyaların yedeklenmesi;

Bilgisayarınız ile Windows kurulum DVD si verilmektedir. Windows kurulum DVD sini oluşturmak için

Masaüstündeki "Windows 7 Kurulum DVD Sihirbazı" kullanılır.

Önemli:

Aşağıdaki adımlar gerçekleştirilirken eğer bilgisayar dizüstü bilgisayar ise adaptörün mutlaka takılı olması gerekmektedir.

Diskteki geri yükleme alanından dolayı toplam disk kapasiteniz belirtilen kapasiteden yaklaşık 6 GB daha az görünecektir.

Adım 1:

"Başlat" simgesine tıklanılır.

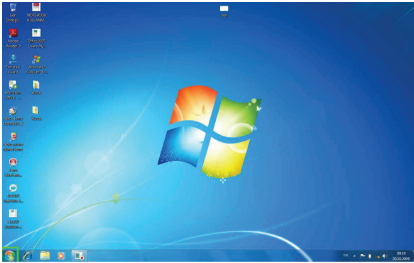

Adım 2:

"Başlat" menüsü içerisinde "Denetim Masası"na tıklanılır.

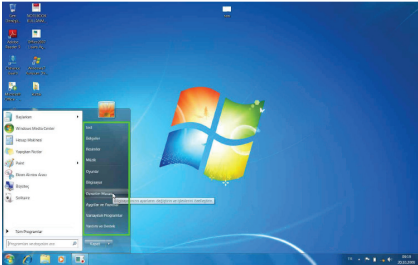

Adım 3:

Denetim Masası içerisinde "Sistem ve Güvenlik" başlığı altında "Bilgisayarı Yedekle" seçeneğine tıklanır.

"Yedekleme ve Geri Yükleme" bölümüne geçilir.

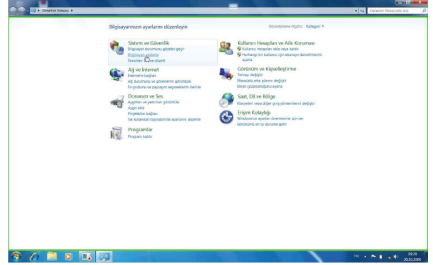

Adım 4:

"Yedekleme ve Geri Yükleme" bölümünde, "Sistem ayarlarını veya bilgisayarınızı kurtarın" seçeneğine tıklanılır.

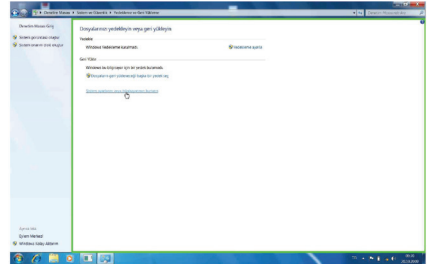

Adım 5:

Karşınıza gelen pencerede "Gelişmiş kurtarma yöntemleri" seçeneğine tıklanılır.

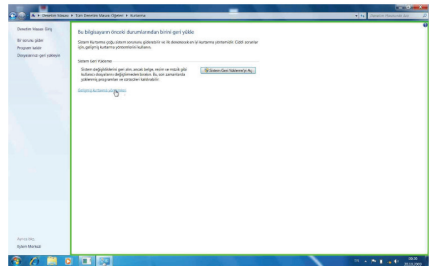

Windows Geri Yükleme

Adım 6:

Karşınıza “Gelişmiş Kurtarma Yöntemleri” ekranını gelir, bu ekranda “Windows’u Yeniden Yükle” seçeneğine tıklanılır.



Adım 7:

Karşınıza gelen ekranda eğer dosyalarınızı yedeklemek istiyorsanız “Şimdi yedekle” butonuna basmanız gerekmektedir.

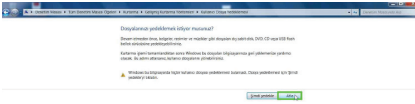

Önemli:

Dosyalarınızın silinme olasılığı üzerine Yedekleme işleminin yapılması şiddetle önerilmektedir. Eğer daha önce yedekleme yapıldıysa “Atla” butonu tıklanır.

Adım 8:

Yeniden kurulumun başlaması için “Yeniden Başlat” butonuna tıklanılır.

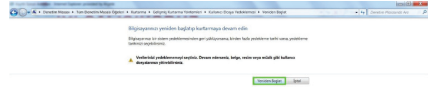

Yönergeler takip edilerek Windows kurulumuna devam edilir.

Sorun Giderme

Ses	
Hoparlörden ses gelmiyor	Ses ayarı çok düşüktür veya kapatılmıştır. Kontrol ediniz.
Kulaklık çalışmıyor	Ses ayarı iyi yapılandırılmamıştır. Kulaklık doğru yere takılmamıştır. Herhangi bir ses kaynağı yoktur.
Pil	
Pil şarj etmiyor	Bilgisayarın aşırı sıcak veya soğuk ortamda olabilir. Cihazınızı normal oda koşullarına alınız ve tekrar şarj etmeyi deneyiniz. Piliniz bozulmuş olabilir yenisiyle değiştiriniz. Pil tamamıyla dolduğu için Led yanmıyordur.
CD	
CD sürücüsünün kapağı açılmıyor	CD doğru yerleştirilmemiştir. Acil çıkarma deliğini kullanarak dikkatlice CD yi çıkarınız.
CD okumuyor	CD doğru yerleştirilmemiştir. CD yüzeyi temiz değildir. CD-ROM temizleyici kiti kullanınız.
HDD	
Bilgisayarın açılması normalden çok zaman alıyor	Sabit disk üzerindeki bilgilerden bazıları zarar görmüş olabilir. Disk birleştiricisini çalıştırınız.
LCD	
Ekran siyah	Panel CRT çıkışı için ayarlanmıştır.Paneli LCD 'ye ayarlayınız. Ekran koruyucu aktiftir. Herhangi bir tuşa basarak ekranınıza dönebilirsiniz. Parlaklık ayarınının değiştirilmesine gerek vardır.
Bellek	
Bilgisayar açılmıyor.	Doğru olmayan bir bellek tipi takılmıştır. Bilgisayarınızın desteklediği bir bellek modülü takınız. Bellek kapasitesi yetersizdir. Bellek uygulamalar için doğru ayarlanmamıştır. Özellikle grafik ağırlıklı uygulamalarda bellek ayarınının doğru yapıldığına emin olunuz.

Sorun Giderme

Bellek Paylaşımı

Not:

Windows işletim sistemi altında toplam sistem belleğinin boyutu, BIOS'tan video bellek için ayrılan miktar kadar eksik görünecektir. Örneğin 512MB sistem belleği (RAM) olan bir üründen BIOS ayarları ile 32MB video bellek ayrılırsa kullanabileceğiniz sistem belleği boyutu (512 - 32) MB = 480 MB olarak görünecektir.

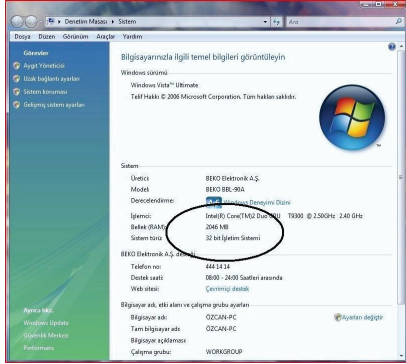

LCD Ekran ile ilgili önemli notlar

TFT LCD teknolojisinin karakteristik özelliklerinden olan, ekranda görünen en az miktardaki parlak veya siyah noktalar LCD arızası olarak kabul edilmemektedir. TFT LCD teknolojisi için kabul edilen değerleri gösteren tablo ve tanımlar aşağıda belirtilmiştir.

Parlak Nokta: LCD ekran açık ve zemin rengi koyu durumdayken ekran üzerinde parlak kırmızı/ yeşil/ mavi nokta görülmesi.

Siyah Nokta: LCD ekran açık durumdayken ekran üzerinde siyah nokta görülmesi.

Parlak/Siyah noktalar arası mesafe: İki nokta arasındaki minimum mesafe

Bitişik noktalar: Bitişik uyumsuz noktalar ve birbirlerine yakınlığı, yarıçapı 10 mm.lik bir daire içindeki noktalar.

Noktalar		
Parlak	Siyah	Parlak + Siyah
N = < 6	N = < 6	N = < 7

Noktalar Arası Mesafe	
Parlak	Siyah
= < 15 mm	= < 15 mm

2 Adet Birleşik Nokta	
Parlak	Siyah
= < 3 çift	= < 3 çift

3 Adet Birleşik Nokta	
Parlak	Siyah
1 üçlü	1 üçlü

4 veya Daha Fazla Birleşik Nokta	
Parlak	Siyah
Standart dışı	Standart dışı

Teknik Özellikler

Boyutlar	383 x 262 x 36.6 mm
Ağırlık	2.5 kg
İşlemci	Intel® Core™ i5-2450M 3MB , 2.50 GHz
Yonga Seti	HM65
Bellek	4GB DDR3
Optik Disk Sürücü	DVD-RW
Sabit Disk	500 GB
Görüntü	15.6", (16:9 W LED Backlight 1366 x 768)
Video Görüntü Yonga Seti	NVIDIA GeForce GT 540M 1GB
Ses	HD Ses
İletişim	LAN: 10/100/1000 LAN WLAN +Bluetooth Combo
Klavye	100 Tuşlu Türkçe Q Klavye
Touch Pad	2 Düğmeli Touchpad
Kart Okuyucu	3-in-1 (SD,MMC,MS)
Giriş Çıkış Portları	1 x Adaptör Giriş Bağlantısı 2 x USB2.0 2 x USB3.0 1 x RJ45 1 x VGA port 1 x HDMI 1 x 3-in-1 kart okuyucu 1 x Mikrofon Girişi 1 x Kulaklık Çıkışı
Güvenlik	Kensington Kilidi
Kamera	1.3M Pixel CMOS Kamera
Mikrofon	Dahili Mikrofon
AC Adaptör	65W 19V DC,3 pinli 240V AC Kablo
Batarya	6 cell 4400mAh
İşletim Sistemi	Windows 7 Home Premium TR (64bit)
Ek Yazılımlar	Microsoft Office Starter 2010 Microsoft Security Essentials

Tüketici Hizmetleri

Değerli Müşterimiz,

Sizlere iyi ürün vermek kadar, iyi hizmet vermenin de önemine inanıyoruz. Bu nedenle siz bilinçli tüketicilere çok geniş kapsamlı yeni hizmetler sunmaya devam ediyoruz.

Yetkili servislerimizin haftanın 7 günü 09:00-22:00 saatleri arasında hizmet vermeye başlamasının ardından, Çağrı Merkezi de haftanın 7 günü 24 saat yeni telefon numarası olan 444 0 888 ile canlı olarak hizmet vermeye başladı.

Doğrudan bu numarayı çevirerek Arçelik Çağrı Merkezine başvurabilir ve arzu ettiğiniz hizmeti talep edebilirsiniz.

Arçelik Çağrı Merkezi:

444 0 888

(Sabit telefonlardan veya cep telefonlarından alan kodu çevirmeden *)

Diğer Numara:

(0216) 585 8 888

Çağrı Merkezimize ayrıca www.arcelik.com adresindeki Tüketici Hizmetleri bölümünde bulunan formu doldurarak ya da 0216 585 8 888 nolu telefonu arayarak ya da 0216 423 23 53 nolu telefona faks çekerek de ulaşabilirsiniz.

Yazılı başvurular için adresimiz: Arçelik Çağrı Merkezi, Ankara Asfaltı Yanı, 34950 Tuzla/İSTANBUL

Aşağıdaki önerilere uymanızı rica ederiz.

1. Ürününüzü aldığınızda Garanti Belgesini Yetkili Satıcınıza onaylattırınız.
2. Ürününüzü kullanma kılavuzu esaslarına göre kullanınız.
3. Ürününüzle ilgili hizmet talebiniz olduğunda yukarıdaki telefon numaralarından Hizmet Merkezimize başvurunuz.
4. Hizmet için gelen teknisyene "teknisyen kimlik kartı"nı sorunuz.
5. İşiniz bittiğinde servis teknisyeninden "HİZMET FİŞİ" istemeyi unutmayınız. Alacağınız Hizmet Fişi, ilerde ürününüzde meydana gelebilecek herhangi bir sorunda size yarar sağlayacaktır.
6. Kullanım ömrü: 7 yıldır. (Ürünün fonksiyonunu yerine getirebilmesi için gerekli yedek parça süresi.)

Ürünün;

Menşei: Türkiye

Arçelik A.Ş. tarafından üretilmiştir.

Karaağaç Cad. No:2/6

Sütlüce / İstanbul

Tel: (212) 314 34 34



**Garanti ile ilgili olarak
müşterinin dikkat etmesi
gereken hususlar**

Arçelik tarafından verilen bu garanti, Dizüstü Bilgisayar'ınızın normalin dışında kullanılmasından doğacak arızaların giderilmesini kapsamadığı gibi, aşağıdaki durumlar da garanti dışıdır:

1. Kullanma hatalarından meydana gelen hasar ve arızalar,
2. Ürünün müşteriye tesliminden sonraki yükleme, boşaltma ve taşıma sırasında oluşan hasar ve arızalar,
3. Voltaj düşüklüğü veya fazlalığı; hatalı elektrik tesisatı; ürünün etiketinde yazılı voltajdan farklı voltajda kullanma nedenlerinden meydana gelecek hasar ve arızalar.
4. Yangın ve yıldırım düşmesi ile meydana gelecek arızalar ve hasarlar.
5. Ürünün kullanma kılavuzlarında yer alan hususlara aykırı kullanılmasından kaynaklanan arızalar.
6. Cihazın dış yüzeylerinin bozulması, kırılması ve çizilmesi durumunda.
7. Üretici firmanın belirlediği konfigürasyonun dışında ilave edilen parçalar ve/veya aksesuarlar ile bunlardan doğabilecek arıza ve hasarlar.
8. Yazılım ve/ veya yanlış kullanımdan kaynaklanan arızalar.

Yukarıda belirtilen arızaların giderilmesi ücret karşılığında yapılır.

Ürünün kullanım yerine montajı ve nakliyesi ürün fiyatına dahil değildir.

Yetkili servise verilen arızalı cihazların içerisindeki bilgilerin yedeklenmesi sorumluluğu kullanıcıya aittir. Bilgilerin kaybolması durumunda yetkili servis sorumlu değildir.

Garanti belgesinin tekemmül ettirilerek tüketiciye verilmesi sorumluluğu, tüketicinin malı satın aldığı satıcı, bayi, acenta ya da temsilciliklere aittir.

Garanti belgesi üzerinde tahrifat yapıldığı, ürün üzerindeki orijinal seri numarası kaldırıldığı veya tahrif edildiği takdirde bu garanti geçersizdir.

Çağrı Merkezi

444 0 888

Diğer Numara

0216 585 8 888

ARÇELİK A.Ş. Tuzla 34950 İstanbul
Telefon (0216) 585 85 85 Faks (0216) 423 23 53



ARÇELİK Dizüstü Bilgisayar'ınızın, kullanma kılavuzunda gösterildiği şekilde kullanılması ve Arçelik'in yetkili kaldığı Servis elemanları dışındaki şahıslar tarafından bakım, onarım veya başka bir nedenle müdahale edilmemiş olması şartıyla, malın bütün parçaları dahil olmak üzere tamamı malzeme, işçilik ve üretim hatalarına karşı ürünü tesliminden itibaren başlar.

Ürününüz 2 (İKİ) YIL SÜRE İLE GARANTİ EDİLMİŞTİR.

Ürünün kullanım kılavuzunda yer alan hususlara aykırı kullanılmasından kaynaklanan arızalar garanti kapsamı dışındadır. Malın garanti süresi içerisinde gerek malzeme ve işçilik, gerekse montaj hatalarından dolayı arızalanması halinde işçilik masrafı, değiştirilen parça bedeli ya da herhangi bir ad altında hiçbir ücret talep edilmeksizin tamiri yapılmaktadır. Garanti süresi içerisinde, servis istasyonları tarafından yapılmasın zorunlu olduğu, imalatçı ya da ithalatçı tarafından şart koşulan periyodik bakımlarda; verilen hizmet karşılığında tüketiciden işçilik ücreti veya benzeri bir ücret talep edilmez. Garanti süresi içinde yapılacak onarımlarda geçen süre, garanti süresine ilave edilir. Tamir süresi en fazla 20 iş günüdür. Bu süre mala ilişkin arızanın yetkili servis atölyelerimize, yetkili servis atölyelerimizin bulunmaması durumunda yetkili satıcılarımıza, ithalatçısına veya firmamıza bildirildiği tarihten itibaren başlar.

Ürünün arızasının 10 iş günü içerisinde giderilmemesi halinde, imalatçı ya da ithalatçının; malın tamiri tamamlanunca ya kadar benzer özelliklere sahip başka bir sanayi malını tüketicinin kullanımına tahsis etmesi zorunludur.

Arızanın giderilmesi konusunda uygulanacak teknik yöntemlerin tespiti ile değiştirilecek parçaların saptanması tamamen firmamıza aittir. Arızanın giderilmesi ürünü bulunduğu yerde veya yetkili servis atölyelerinde yapılabilir. Bu konuda müşteri onayı alınması zorunludur.

Ancak;

Tüketicinin onarım hakkını kullanmasına rağmen malın;

- Tüketicieye teslim edildiği tarihten itibaren, garanti süresi içinde kalmak kaydıyla, bir yıl içerisinde en az dört defa veya imalatçı-üretici ve/veya ithalatçı tarafından belirlenen garanti süresi içerisinde altı defa arızalanmasının yanı sıra, bu arızaların maldan yararlanamamayı sürekli kılması,

- Ürünün tamiri için gereken azami sürenin aşılması,

- Yetkili Servis atölyelerince; mevcut olmaması halinde sırasıyla yetkili satıcımız, bayi, acente temsilciliği, ithalatçı ya da imalatçıdan birisinin bölgeye en yakın servis yetkilisiyle birlikte veya firmamız yetkilisince düzenlenecek raporla arızanın tamirinin mümkün bulunmadığının belirlenmesi durumunda, tüketici malın ücretsiz değiştirilmesini, bedel iadesi veya ayıp oranında indirim talep edebilir.

Garanti belgesi ile ilgili olarak çıkabilecek sorunlar için Gümrük ve Ticaret Bakanlığı, Tüketicinin Korunması ve Piyasa Gözetim Genel Müdürlüğü'ne başvurulabilir. Bu belgenin kullanılmasına; 4077 sayılı Tüketicinin Korunması Hakkında Kanun ve bu kanuna dayanılarak yürürlüğe konulan Garanti Belgesi Uygulama Esaslarına Dair Yönetmelik uyarınca, T.C. Gümrük ve Ticaret Bakanlığı Tüketicinin Korunması ve Piyasa Gözetim Genel Müdürlüğü tarafından izin verilmiştir.

Arçelik A.Ş.

GENEL MÜDÜR

GENEL MÜDÜR YRD.

Seri No: _____

Tip: _____

Teslim Tarihi, Yeri: _____

Fatura Tarihi, No: _____

Satıcı Firma Ünvanı: _____

Adres: _____

Tel-Faks: _____

Satıcı Firma (Kaşe ve İmza): _____

Bu belge, Gümrük ve Ticaret Bakanlığı'nın 82552 no'lu ve 06.05.2010 izin tarihli belgesine göre düzenlenmiştir.

Bu bölümü, ürünü aldığımız Yetkili Satıcı imzalayacak ve kaşeyecektir.