

ARY 3490 E

BULAŞIK MAKİNESİ

KULLANMA KILAVUZU



ARÇELİK

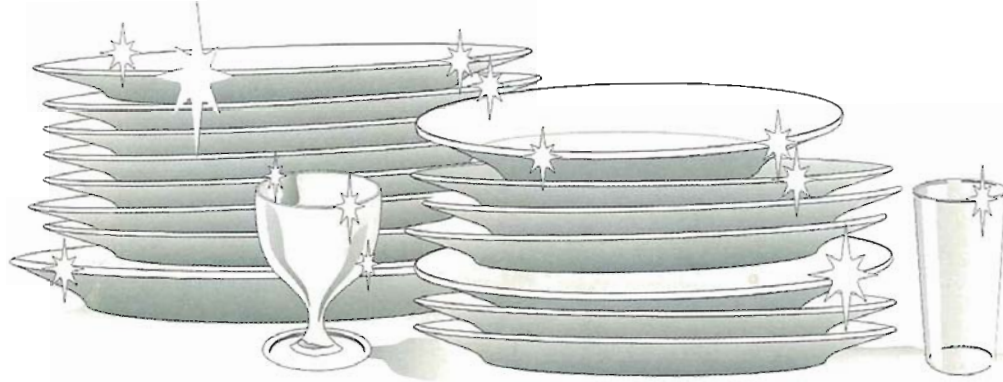

ARÇELİK A.Ş. ÇEVRE POLİTİKASI

ARÇELİK A. Ş. ve çalışanları olarak "Çevreyi" gelecek nesillere aktarılacak bir emanet olarak görüyor, çevreye ve doğal kaynaklara saygıyı Toplam Kalite Yönetiminin bir gereği olarak benimsemiş bulunuyoruz.
Bu doğrultuda

Arçelik Tesislerinde Çevre Yönetim Sistemini oluşturmak ve etkin olarak çalışmasını sağlamak,

çevrenin korunması ve doğal kaynakların etkili kullanımını sağlamak üzere bilimin sunduğu bütün bilgi kaynaklarını kullanmak, devamlı araştırma ve geliştirme yapmak,

tüm ana destek süreçlerimizde; çevreye ve insan sağlığına zarar vermeyen ve kaynak tüketimini azaltan yöntemler kullanmak, bu yöntemleri teknolojik gelişmelere paralel olarak çevreci bir anlayış ile sürekli geliştirmek,

bu konudaki mevcut ve yayımlanacak yayınları izlemek ve tüm yasal düzenlemelere uymak,

bütün çalışanlarımızı, müteahhitlerimizi ve yardımcı sanayilerimizi bilinçlendirmek, eğitmek ve katılımlarını teşvik etmek,

çevre politikamızdır.



Kullanmakta olduğunuz bu ürün "BS 14001 Çevre Standardı"na sahip tesislerde üretilmiştir.

Değerli Müşterimiz,

Modern tesislerde, Arçelik'in toplam kalite ilkelerine uygun olarak üretilen ürününüzün size en iyi verimi sunmasını istiyoruz. **Bunun için, bu kılavuzun tamamını ürününüzü kullanmadan önce dikkatle okumanızı ve bir başvuru kaynağı olarak saklamanızı rica ederiz.**



İ Ç İ N D E K İ L E R



1. Bölüm: ARY 3490 E Bulaşık Makinesi'ni kullanmadan önce yapılması gereken işlemler ve güvenlik uyarıları/3



2. Bölüm: ARY 3490 E Bulaşık Makinesi'nin teknik özellikleri/4



3. Bölüm: Makinenin ilk kullanıma hazırlanması/5-6

Makinenizin yerine yerleştirilmesi/5
Su bağlantıları/5
Elektrik bağlantısı/5
Makinenin tezgah altına yerleştirilmesi/6
Su sertliğinin giderilmesi/6



4. Bölüm: Makinenin günlük kullanıma hazırlanması/7-11

Yumuşatma tuzu kullanımı/7
Parlatıcı kullanımı/8
Deterjan kullanımı/9
Sepet yüksekliğinin ayarlanması/9
Bulaşıkların makine içine yerleştirilmesi/10-11



5. Bölüm: Programların tanıtımı/12-15

Pano/12-13
Yıkama programı akış göstergeleri ve uyarı lambaları/14
Program dökümü ve ortalama tüketim değerleri/15
Ana yıkama programları/15



6. Bölüm: Program seçimi ve makinenizin çalıştırılması/16-21

Makinenin çalıştırılması, Program seçimi/17
Sıcaklık seçimi, Ekonomik program, Ön yıkamanın iptal edilmesi/18
Zaman geciktirme, Programı çalıştırma/19
Program sonu, Başlatılmış bir programı değiştirme, Favori tuşu, Hafızaya alma,
Hatalı programlama, Hata mesajları/20
Su alma hatası, Elektrik kesintisi, Makinenin boşaltılması, Makinenin kapatılması/21



7. Bölüm: Bakım ve temizlik/22



8. Bölüm: Pratik ve yararlı bilgiler/23



9. Bölüm: Servis çağırılmadan önce yapılması gerekenler/24



10. Bölüm: Arçelik tüketici danışma servisi/25



11. Bölüm: Arçelik yetkili servisleri/26

1. Bölüm/ ARY 3490 E Bulaşık Makinesi'ni kullanmadan önce yapılması gereken işlemler ve güvenlik uyarıları



Bulaşık makineniz, 220 Volta göre ayarlıdır. Eğer, bulunduğunuz yerdeki şebeke gerilimi 110 Volt ise, araya 110/220 Volt ve 3000 Watt'lık bir transformatör bağlatınız.



Evinizdeki sigortanın akım değeri 16 Amper'den az ise ehliyetli bir elektrikçiye, 16 Amperlik bir sigorta bağlatınız.



Topraklama tesisatını ehliyetli bir elektrikçiye yaptırınız. Topraklama yapılmadan kullanma halinde, ortaya çıkabilecek kullanım zararından firmamız sorumlu olmayacaktır.



Bulaşık makineniz bir kez kurulduktan sonra, bağlantıların yapıldığı yerde kalması gerekir. Makinenizi sonradan değiştirmeyeceğiniz bir yere yerleştiriniz.



Makineniz'in Tuz Kutusu Bölmesine Bulaşık makineleri için özel olarak üretilmiş Yumuşatma Tuzu haricinde kesinlikle başka birşey koymayınız. Aksi takdirde makinenizde oluşabilecek hatalardan firmamız sorumlu olmayacaktır.



Yetkili servisimiz elektrik ve su tesisatınızın düzeltilmesi ve/veya yenilenmesinden sorumlu değildir. Elektrik ve su tesisatını makinenize uygun olarak düzelttikten ve/veya yeniledikten sonra montaj ve ilk kullanım için yetkili servisimizi çağırınız.



Üretim esnasındaki kalite kontrol işlemleri nedeniyle makinenizde bir miktar su kalmış olabilir. Bunun makinenize hiçbir zararı yoktur.



Makineniz'in Deterjan ve Parlatıcı Bölmelerine Bulaşık makineleri için özel olarak üretilmiş Deterjan ve Parlatıcı haricinde kesinlikle başka bir şey koymayınız. Aksi takdirde makinenizde oluşabilecek hatalardan firmamız sorumlu olmayacaktır.



Makinenize belirtilenden farklı veya daha fazla bulaşık koymayınız. Aksi takdirde makinenizin iç gövdesinde sepet hareketlerinden ötürü oluşabilecek çizik ve paslanmalardan firmamız sorumlu olmayacaktır.



2. Bölüm/ ARY 3490 E Bulaşık Makinesi'nin teknik özellikleri

Yıkama kapasitesi	: 12 kişilik, standart sofra takımı
Yükseklik	: 85 cm
Yükseklik (üst tablasız)	: 82 cm
Genişlik	: 60 cm
Derinlik	: 60 cm
Ağırlık	: 68 kg
Elektrik girişi	: 220 V, 50 Hz
Toplam güç	: 2200 W.
Isıtıcı gücü	: 2000 W.
Pompa gücü	: 200 W.
Tahliye pompası gücü	: 30 W.

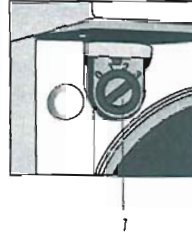
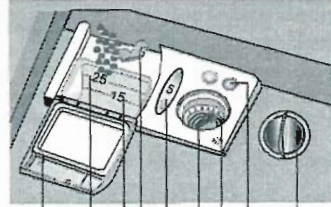

21 20 18 16 14 13
19 17 15

- | | |
|------------------------------|--|
| 1. Su sertliği ayar anahtarı | 12. Deterjan kutusu |
| 2. Üst sepet rayı | 13. Parlatıcı bölmesi kapağı |
| 3. Rafli üst sepet | 14. Parlatıcı eksikliği uyarı gözü |
| 4. Üst pervane | 15. Parlatıcı bölmesi |
| 5. Isıtıcı | 16. Parlatıcı miktarı ayar oku |
| 6. Alt pervane | 17. Açık deterjan bölmesi (5 cm ³) |
| 7. Süzgeçler | 18. Deterjan bölmesi kilidi |
| 8. Tuz bölmesi kapağı | 19. Deterjan bölmesi (15 cm ³ seviyesi) |
| 9. Alt pervane yuvası | 20. Deterjan bölmesi (25 cm ³ seviyesi) |
| 10. Alt sepet | 21. Deterjan bölmesi kapağı |
| 11. Çatal-Kaşık sepeti | 22. Hareketli sepet |

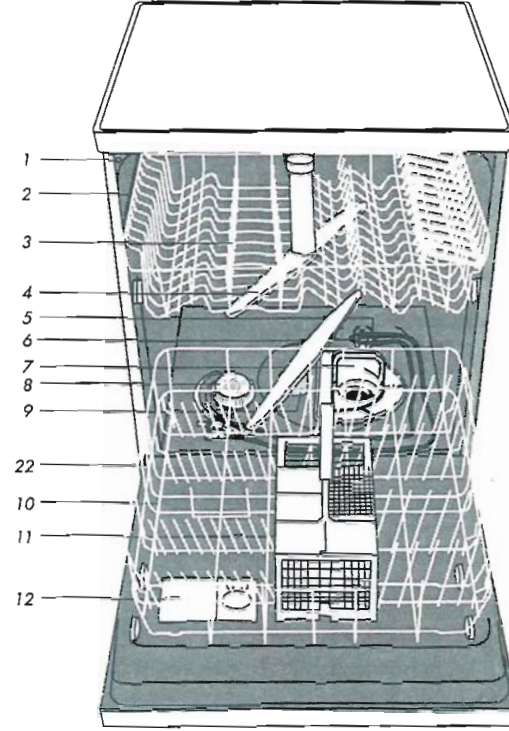

3. Bölüm/ Makinenin ilk kullanıma hazırlanması



Makinenizin yerine yerleştirilmesi

Bulaşık makinenizi tezgahın ayrı ya da tezgahın altına olmak üzere iki şekilde yerleştirebilirsiniz. Her iki durumda da makinenizin yerinin, bağlantıları yapıldıktan sonra değiştirilmeyeceği düşünülerek seçilmesi gerekmektedir.

Su bağlantıları:

a) Su boşaltma hortumu: Su boşaltma hortumu doğrudan kirli su boşaltma deliğine ya da lavabonun giderine ❶ bağlanabilir.

Bu bağlantı yer düzleminden en az 50, en çok 100 cm yüksekte olmalıdır.

4 Metreden uzun kullanılan tahliye hortumu kirli yıkamaya neden olacağından sorumluluk tamamıyla müşteriye aittir.

b) Su giriş hortumu: Makinenizin sadece soğuk su girişi vardır. Su giriş hortumu doğrudan su giriş musluğuna ❷ bağlanır. Musluktan gelen basınç en az 0.3, en fazla 10 bar olmalıdır. Su basıncı 10 barın üzerinde ise araya basınç düşürücü valf konulmalıdır. Bağlantılar yapıldıktan sonra musluk sonuna kadar açılmalı ve su sızdırmazlığı kontrol edilmelidir. **Makineniz tatil, seyahat gibi nedenlerle uzun süre kullanılmıyacaksa güvenlik açısından su giriş musluğu kapatılmalıdır.**

Elektrik bağlantısı

Makinenizin topraklı fişi mutlaka uygun gerilim ve akımla beslenen topraklı prize ❸ takılmalıdır.

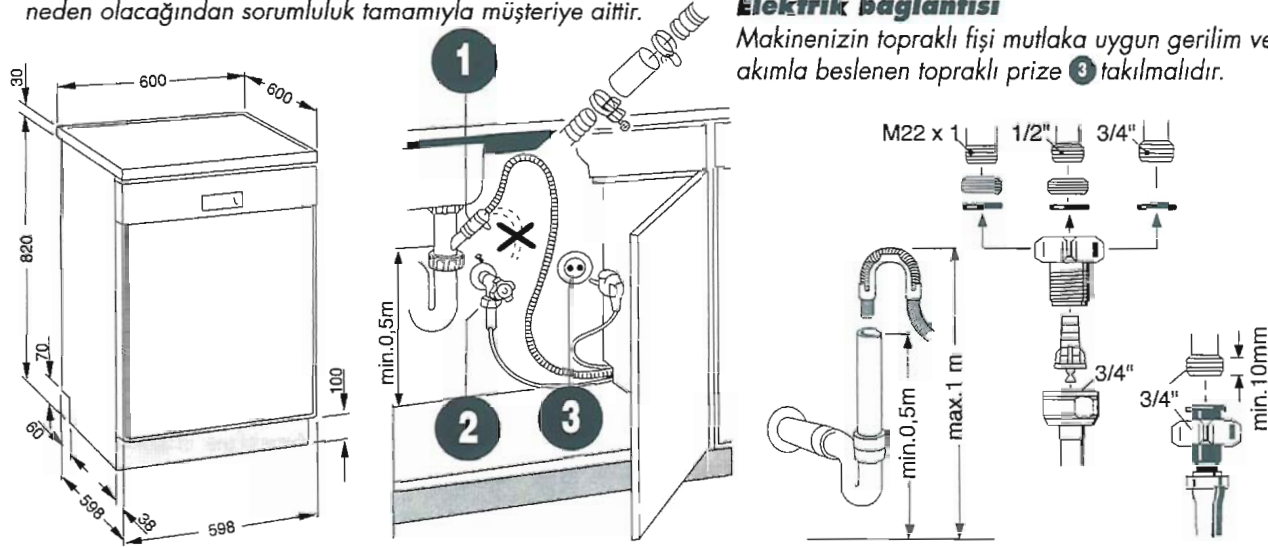

Makinenin tezgah altına yerleştirilmesi

Eğer makinenizi mutfak tezgahı altına yerleştirmek istiyorsanız, aşağıdaki işlemleri yapmanız gerekir.

Öncelikle tezgahınızın altında resimlerde belirtilen ölçülere uygun bir yer olup olmadığını ve su/elektrik tesisatının uygunluğunu kontrol ediniz. Eğer bunlar uygunsa ilk önce makinenizin üst tablasını sökünüz. **4** Tezgah yüksekliğinin makinenin girebileceği ölçüde olduğuna emin olduktan sonra **5**, ayarlı ayakları yerin eğimine göre ayarlayınız. **6** Hortumların ezilip bükülmesine izin vermeden önceki sayfada anlatıldığı gibi su bağlantılarını yapınız. **1 2 7**

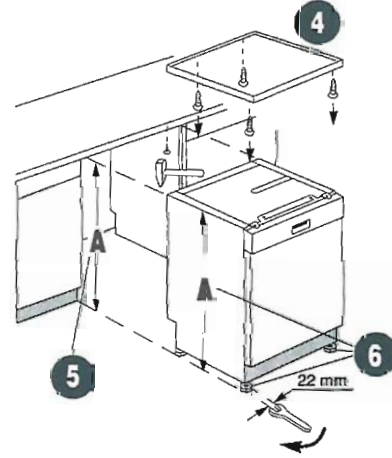

Makinenizi tezgah altına doğru iterek yerleştiriniz. **8** Elektrik bağlantısını yapınız. **9** Makineyi tezgaha sabitlemek için tezgaha üst tabla profil deliklerine karşılık gelecek şekilde vida delikleri açınız. **10** Makinenizi tezgaha vidalayınız. **11**

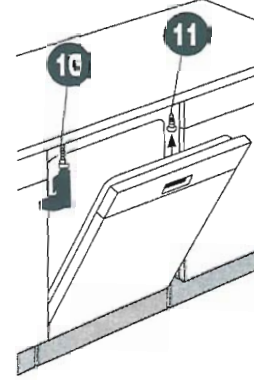

Su sertliğinin giderilmesi

Bulaşık makinenizden verimli bir sonuç alınması, yıkama suyunun yumuşaklığıyla doğru orantılıdır. Bu nedenle makinenizde şebeke suyundaki sertliği düşüren bir sistem bulunmaktadır. Bu sistem doğru ayarlandığında yıkama etkinliği artacaktır. Sistemi ayarlamak için makinenizle birlikte verilen deneme şeridinin talimatının izlenmesi yeterli olacaktır.

Uyarı! Kullandığınız suyun sertliği 60 F (Fransız Sertliği) üzerinde ise veya kuyu suyu kullanıyorsanız filtre ve su tasfiye cihazları kullanılması tavsiye olunur.

4. Bölüm/Makinenin günlük kullanıma hazırlanması

Yumuşatma tuzu kullanımı

Makinenizde sadece bulaşık makinesinde kullanılmak amacıyla üretilmiş özel yumuşatma tuzu kullanınız.

Tuz bölmesine yaklaşık iki kilo yumuşatma tuzu koyabilirsiniz.

Tuz bölmesine tablet koyarsanız, bölmeyi tam doldurmayınız. Küçük taneli ya da toz haldeki yumuşatma tuzu kullanmanızı öneririz.

Makinenizde sofr tuzu ya da yemek tuzu gibi genellikle suda çözünmeyen öğeler içeren tuzları kullanmayınız. Aksi halde yumuşatıcı bölmesinin işlevi zamanla azalabilir.

Bulaşık makinenizi çalıştırdığınızda, tuz bölmesi suyla dolar. Bu nedenle yumuşatma tuzunu, makinenizi çalıştırmadan önce koyunuz; böylece makinenin içine dökülmüş tuzların da suda çözülerek dışarı atılması sağlamış olursunuz.

Makinenizde bulunan yumuşatma tuzu miktarının yeterli olup olmadığını anlayabilmek için, panodaki tuz eksikliği uyarı lambasını kontrol ediniz.



Tuz uyarı lambası yanıyor ise tuz bölmesine yumuşatma tuzu ilave ediniz. Su sertliği ayar anahtarı "0" konumunda iken, bu lambanın bir işlevi yoktur. Makineye ilk kez tuz konulduktan sonraki ilk yıkama sırasında tuz eksikliği uyarı lambası söner. Yumuşatma tuzunu koymak için önce alt sepeti çıkarınız ve tuz bölmesi kapağını döndürerek açınız.

Yalnızca ilk sefer için 1 litre su koyunuz.

Tuzu bölmenin içine dökünüz. Bölmeyi doldurduğunuzda kapağı yerine takıp, çevirerek sıkıca kapatınız.

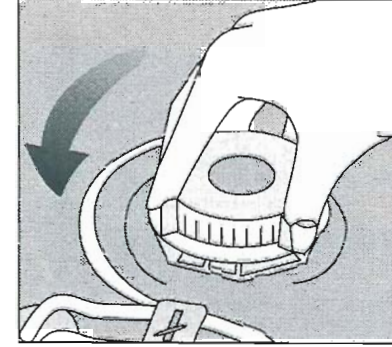

 Yanmıyor

 Yanıyor

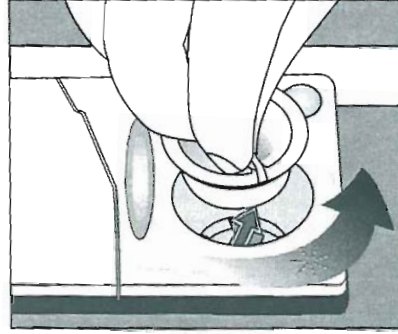

Parlatıcı kullanımı

Bulaşık makinelerinde kullanıldığı anlamında parlatıcı, durulama etkinliğini arttırmak, böylece yıkanan parçaların üzerinde su ya da kireç izleri kalmamasını sağlamak amacı ile kullanılan özel bir bileşimdir ve makinenizin etkin yıkaması için gereklidir. Popüler kanının aksine yıkananların sadece daha parlak olarak çıkması değil, yeterli temizlikte çıkması için kullanılmaktadır. Bu nedenle parlatıcı bölümünde parlatıcı olmasına dikkat edilmesi ve bu parlatıcının sadece bulaşık makinelerinde kullanmak üzere üretilmiş olması gerekmektedir.

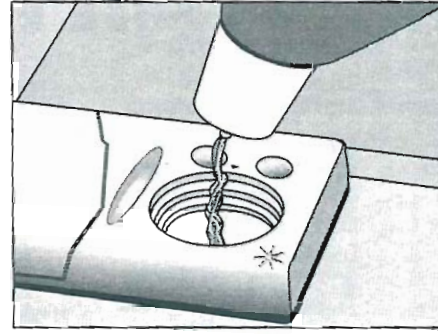

Parlatıcıyı koymak için, parlatıcı bölümü kapağını çevirerek çıkarınız. Bölme ağızına kadar parlatıcı doldurunuz ve bölme kapağını takıp, döndürerek kapatınız.



Makinenize parlatıcı ilave etmek gerekip gerekmediğini panodaki parlatıcı eksikliği uyarı lambasını kontrol ederek anlayabilirsiniz. Parlatıcı uyarı lambası yanıyor ise parlatıcı ilave ediniz.

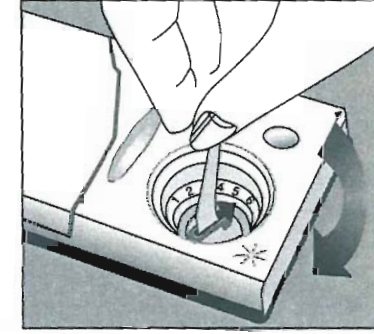

Parlatıcı miktarı ayarlayıcısı 1 ile 6 arasındaki konumlarda kullanılabilir. Bu ayar fabrika çıkışında 3 konumuna getirilmiştir. Yıkama sonrasında yemek takımları üzerinde iz kalıyorsa parlatıcı miktarı ayarını değiştiriniz. Parlatıcı miktarını ayarlamak için bir kaşık yardımı ile ayarlayıcının konumunu değiştirebilirsiniz.

- Yıkama sonrasında yemek takımları üzerinde su izleri oluşuyorsa, ayarlayıcının derecesini arttırmak,
- Kireç tortusu kalıyorsa ayarlayıcının derecesini azaltmak gerekir.

 Yanmıyor

 Yanıyor

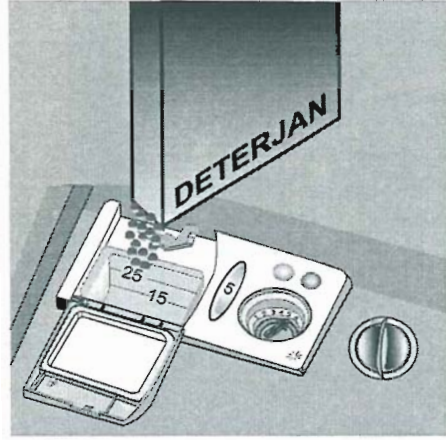

Bulaşık Makinenizde sadece Bulaşık Makineleri için özel olarak üretilmiş deterjan kullanınız.

Makineniz tam dolu **veya** bulaşıklarınız çok kirli ise 25 cm³ seviyesine, tam dolu değil **veya** az kirli ise 15 cm³ seviyesine kadar doldurunuz.

Bulaşıklarınızın beklemiş olması durumunda ise 5 cm³'lük açık deterjan bölümünü de doldurunuz.

Sadece ön yıkama programı çalıştırılacağında deterjan kullanmayınız.

Deterjan koyduktan sonra, bölmenin kapağını kilidin kapanma sesini duyana kadar bastırınız ve kapatınız. Makinenizi çalıştırdığınızda deterjan otomatik olarak suya karışacak ve yıkama sonunda deterjan bölümünün kapağı açık olacaktır.

Sepet yüksekliğinin ayarlanması

Makinenizde yıkayacağınız bulaşığın ebadına göre üst sepet yüksekliğini ayarlayabilirsiniz. Sepet yüksekliğini değiştirmek için sepet tekerleklerini kullanınız. Üst sepet rayları ucundaki tutucuları yana döndürerek açınız.

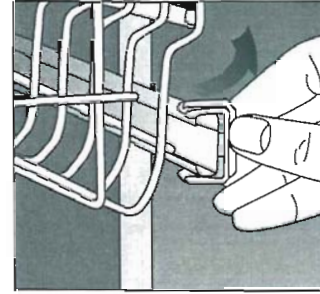

Sepeti dışarı çıkarınız. Tekerleklerin konumunu değiştirip sepeti raya geri takınız ve tutucuları kapatınız.

Yüksek parçaların makinenize rahat yerleştirilebilmesini sağlamak için üst sepetteki yan raflar katlanabilir şekilde tasarlanmıştır.

Raf tıvmalarını sepet kenarına geçirerek yan rafları yukarı katlayabilirsiniz.

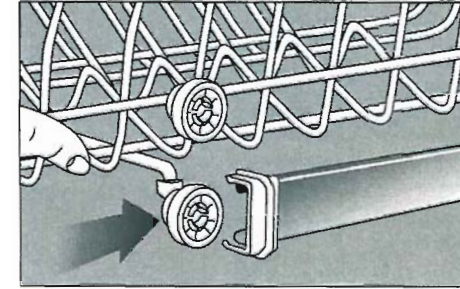
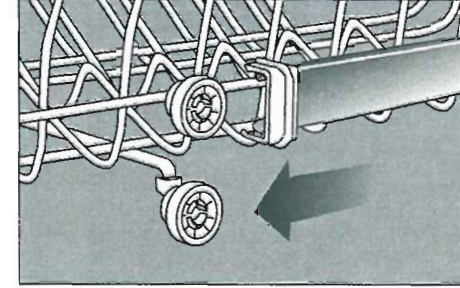

Bulaşıkların makine içine yerleştirilmesi

Bulaşıklarınızı makine içine yerleştirmeden önce, üzerlerindeki yemek artıklarını dökünüz.

Makinenizde bulaşıklarınızı yerleştirebileceğiniz iki ayrı sepet bulunmaktadır. Çok kirli ve büyük parçaları alt sepete; küçük, narin ve hafif parçaları ise üst sepete yerleştiriniz.

Makinenizde alt sepet üzerinde ayrıca ilave bardak rafı bulunmaktadır. Fazla bardaklarınızı bu rafa yerleştirebilirsiniz.

- Kase, bardak, tencere gibi çukurlukları fazla olan parçaları ağızları aşağıya gelecek şekilde yerleştiriniz.

- İnce, dar gövdeli parçaları sepetlerin orta bölümüne, su hatlarının tam üzerine gelecek şekilde yerleştiriniz.

- Uzun saplı bardakları ya da kadehleri yerleştirirken, diğer parçalara değil, sepet kenarına veya desteklere dayayınız.

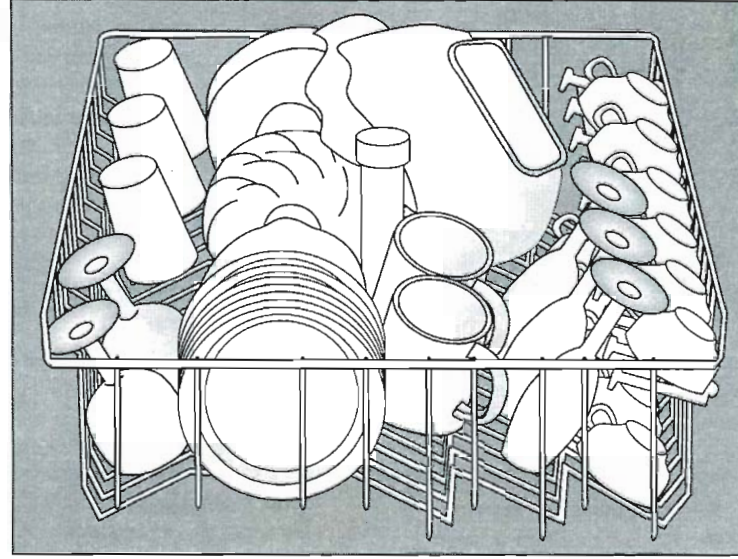

- Çatal, kaşık ve bıçakları, sapları aşağıya gelecek şekilde çatal-kaşık sepetinin bölmelerine yerleştiriniz.

- Çay kaşığı gibi küçük parçaları çatal-kaşık sepetindeki kapalı bölmeye koyunuz.

- Uzun çatal ve keçe gibi parçaları ise çatal-bıçakların üzerine, yatay olarak yerleştiriniz.

- Plastik parçaları, ısıtıcının üzerine gelmemesine dikkat ederek daha ağır başka parçaların altına sıkıştırınız.

- Tencere, tepsi gibi büyük parçaları rahat yerleştirmek için, çatal-kaşık sepeti ve/veya hareketli sepeti dışarı çıkarabilirsiniz.

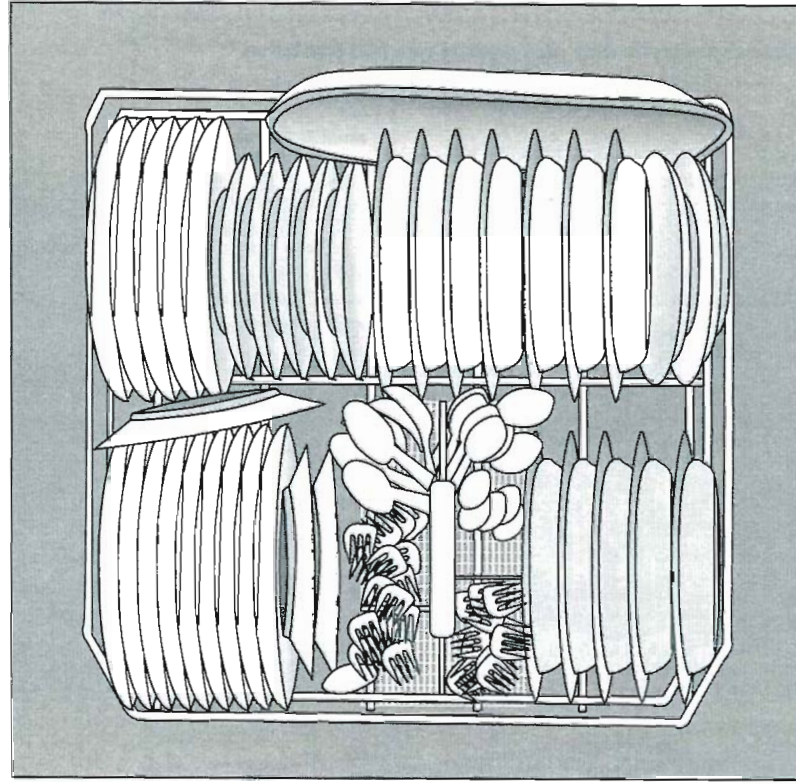

Alt sepetin üstten görünüşü

Yerleştirme örneği
Yıkama kapasitesi: 12 kişilik, standart sofrta takımı

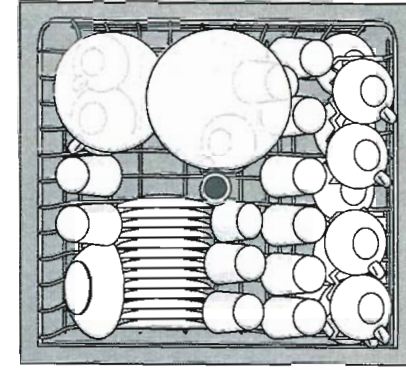

Üst sepetin üstten görünüşü

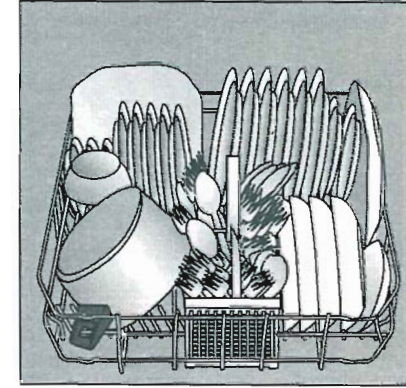

5. Bölüm/Programların tanıtımı



Yıkama programı akış göstergeleri ve uyarı lambaları

Program akış lambaları

Kontrol
lambası

Ön
yıkama

Ana
yıkama

Duru-
lama

Kurutma

Tuz
eksikliği
uyarı
lambası

Parlatıcı
eksikliği
uyarı
lambası

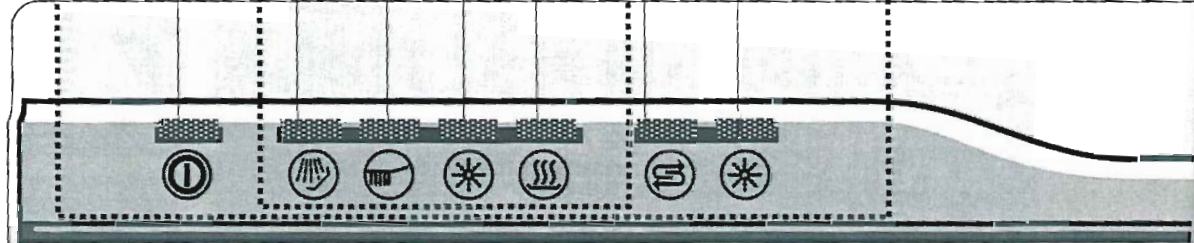



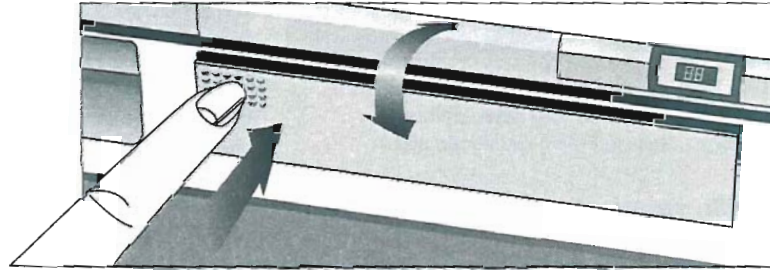

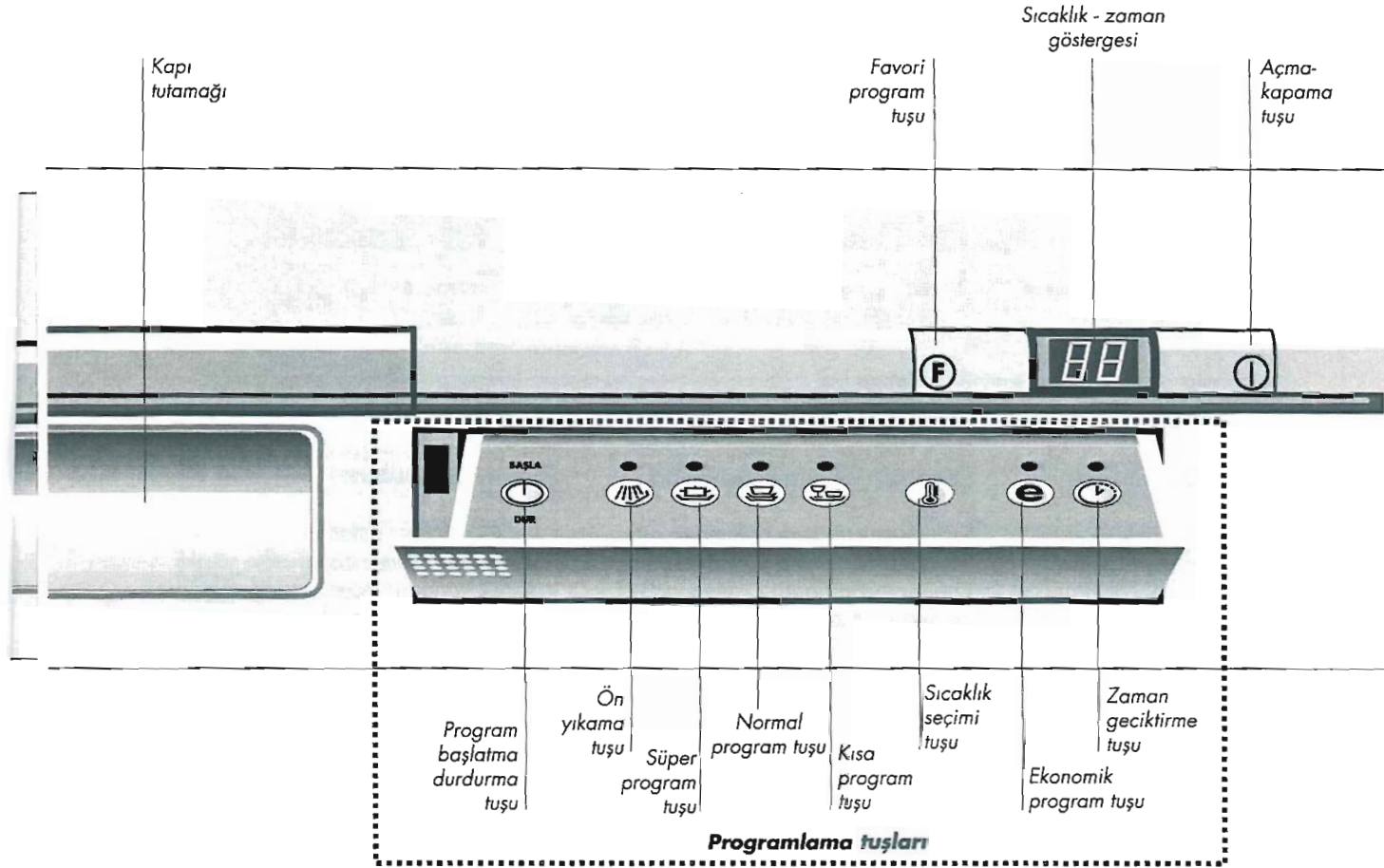
ARÇELİK 3490 E





Program dökümü ve ortalama tüketim değerleri

Seçilen program	Program adı	Yıkama sıcaklığı ²	Yemek arığı türü	Kirlilik düzeyi	Ekonomik program	Zaman geciktirme	Su tüketimi (l)	Elektrik tüketimi (kW)	Süre (dak) ³
	Ön yıkama	--	--	--	--	*	5.1	0.1	8
	Süper program	55°-70°	çorbalar, soslar hamur işleri, patates ve fırın yemekleri, kızartmalar	çok	*	*	28.5	2	103
	Normal program	45°-65°	çorbalar, soslar, hamur işleri, patates ve fırın yemekleri, kızartmalar	orta	*	*	23.4	1.7	91
	Kısa program	40°-50°	günlük bulaşık, pasta, çörek, kadeh ve bardaklar	az	--	*	18.3	1.3	33

* Seçilebilir

{1} Ortalama tüketim değerleri 15°C su giriş sıcaklığında optimum yıkama sıcaklıkları için geçerlidir.

{2} Sıcaklık seçimi; bulaşıkların kirlilik düzeyi ve miktarına göre yapılmalıdır. Bulaşıkların kirlilik düzeyi ve/veya miktarları az ise düşük sıcaklıklar seçilmelidir.

{3} Program süreleri; seçilen sıcaklık, ekonomik program seçeneği, su giriş sıcaklığı, bulaşıkların niteliği ve niceliği vb. etkenlere göre değişiklik gösterebilir

Ana yıkama programları



Ön yıkama

Bu program bekletilmiş veya bekletilecek bulaşıklar için kullanılmalıdır. Çok kirli bulaşıkların yıkama öncesi ayrıca iletılması isteniyorsa bu program seçilebilir. Bulaşıklarınız bu programda soğuk su ile yıkanır.



Süper program

Çok kirli ve yağlı bulaşıklarınız için idealdir. Bulaşıklarınız için fazla miktarda deterjan kullanmanız gerekeceğinden, programa hem yüksek sıcaklıklarda yıkama, hem de 3 kez durulama seçenekleri konulmuştur. Zaman tasarrufu için kurutma özelliğini ve/veya ön yıkama programını iptal edebilirsiniz.



Normal program

Normal kirlilikteki ve günlük bulaşıklarınız için kullanabileceğiniz programdır. Kristalleriniz için 45°C yıkama sıcaklığını seçiniz.



















Kısa program

Az kirli, hızlı yıkamak istediğiniz günlük veya pasta, çörek, içki gibi artıklarla hafif kirlenmiş bulaşıklarınız için hazırlanmış bir programdır. Kısa program, iyi bir kurutma etkinliği beklenmediği durumda seçilmelidir. Dolayısı ile su giriş sıcaklığı ve bulaşıkların nitelik, niceliğine bağlı olarak yaklaşık 30-35 dakika sürmektedir.



6. Bölüm/ Program seçimi ve makinenizin çalıştırılması

Yıkama programı	Ön yıkama seçeneği	Ekonomik kurutma	Sıcaklık zaman göstergesi	Zaman geciktirme
 Ön yıkama			--	
 Süper program			55	
 Normal program			45	
 Kısa program			40	

 **Yanmıyor**
(Yıkama programına dahil edilemez.)

 **Yanıyor**
(Yıkama programından çıkartılabilir.)

 **Yanıp sönmüyor**
(Yıkama programına dahil edilebilir.)

Program seçimi bölümünde seçilebilecek program ve yardımcı fonksiyonlara ait lambalar yanıp söner. Yanıp sönen lambaların ilgili tuşuna bir kez basıldığında o lamba sürekli yanar, bu durum o seçeneğin yıkama programına dahil edildiğini gösterir.

Diğer lambalar ise yanıp sönmeye devam eder. Eğer seçeneklerden birini yıkama programından çıkarmak isterseniz, aynı tuşa ikinci kez basmanız yeterli olur. Bu durumda lamba tekrar yanıp sönmeye başlar.

Makinenin çalıştırılması

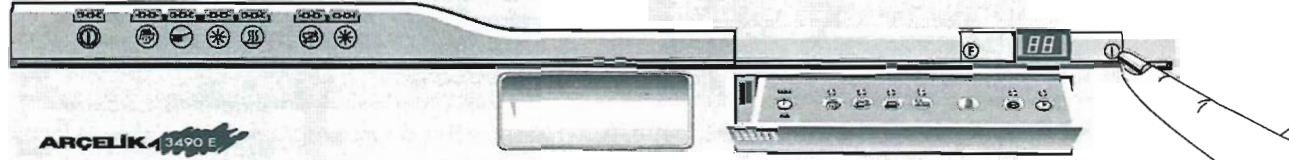

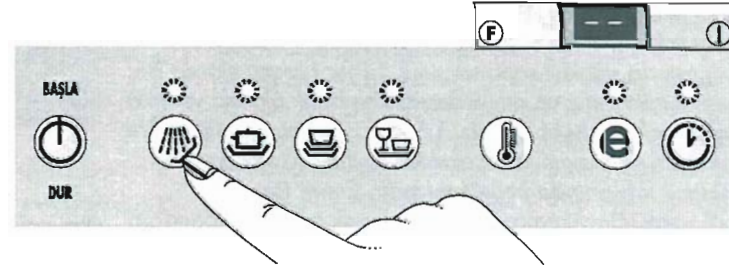

Bulaşıklarınızı makineye yerleştirdikten sonra, makinenizin kapağını kapatınız ve açma-kapama tuşuna basınız. Açma-kapama tuşuna bastığınızda bir süre makinenizin tüm lambaları yanar ve test programı uygulanır. Makinenizde herhangi bir arıza yoksa, program seçim konumuna gelinir. Aksi halde, sıcaklık-zaman göstergesinde hata kodu belirir.

Dikkat! Sıcaklık-zaman göstergesinde herhangi bir hata kodu belirirse, Yetkili Servisi arayınız ve hata kodunu belirtiniz.





Program seçimi

Öncelikle yıkamak istediğiniz bulaşığın cinsine uygun bir yıkama programı seçmeniz gerekir. Bunun için programlama tuşları bölümündeki yıkama programı tuşlarından birine basınız. Bu durumda diğer programların lambaları söner ve yıkama programını belirlemiş olursunuz.

 /  **Yanıyor**
(Yıkama programına dahil edilmiştir.)

 /  **Yanmıyor**
(Yıkama programına dahil edilemez.)

 /  **Yanıp sönüyor**
(Yıkama programına dahil edilebilir.)

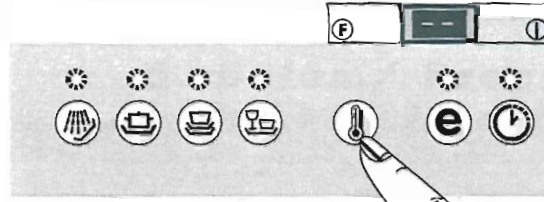

Sıcaklık seçimi

Yıkama programını seçtiğinizde göstergede minimum yıkama sıcaklığı belirir. Bu sıcaklığı "🌡️" tuşuna basarak 5'er derecelik aralıklarla arttırabilirsiniz. Kullanabileceğiniz en üst sıcaklık düzeyine ulaştığınızda, "🌡️" tuşuna yeniden basarsanız bir kez daha minimum yıkama sıcaklığına dönersiniz.

Ön yıkama programı soğuk su ile gerçekleştirildiğinden bu programda sıcaklık seçemezsiniz. Diğer programlarda ise, bulaşık miktarınız ve kirlilik derecesine bağlı olarak, yıkama sıcaklığını belirleyebilirsiniz. Yıkama programı cinsine göre minimum ve maximum sıcaklıklar sayfa 15'te program dökümü tablosunda belirtilmektedir. Enerji tasarrufu sağlamak için yıkama sıcaklığını düşük tutmanızı öneririz.

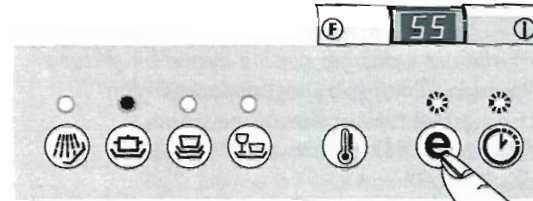

Ekonomik program

Süper veya normal program tuşlarından birini

seçtiğinizde, zaman ve enerji tasarrufu için "e" ekonomik program" tuşuna basabilirsiniz.

Bu durumda ilgili lamba yanar ve makineniz durulama programı sonrasında çok kısa bir kurutma programı çalıştırarak bulaşıklarınızı hazır hale getirir. Eğer ekonomik programı iptal etmek isterseniz, "e" ekonomik program" tuşuna ikinci bir kez basınız.

Ekonomik programı kullanmadığınız takdirde, makineniz yıkama programına başlarken otomatik olarak uzun kurutma işlemini seçer.

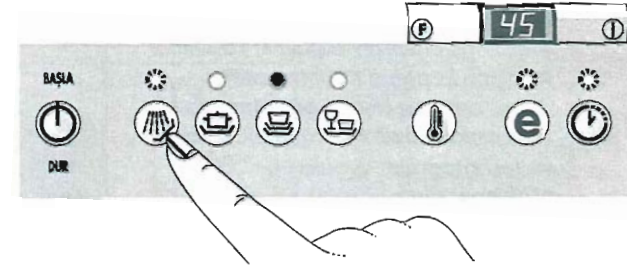

Ön yıkamanın iptal edilmesi

Süper veya normal programı seçtiğinizde ön yıkama tuşu üzerindeki lamba yanar. Bulaşıklarınız ek bir ıslatma ve temizleme gerektirmiyorsa, "🌡️" ön yıkama" tuşuna basınız. Bu durumda ilgili lamba söner ve ön yıkama programı iptal edilmiş olur. Programa yeniden ön yıkama programını ilave etmek için, tuşa bir kez daha basınız. Programı normal olarak başlattığınızda ön yıkama, yıkama programına dahil edilir ve ilgili lamba sürekli yanık kalır.

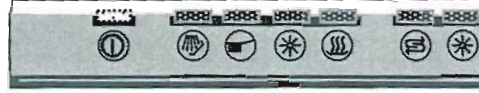

Program sonu

Program sonuna gelindiğinde bütün uyarı lambaları söner ve sadece panonun sol tarafındaki kontrol lambası yanıp sönmeye başlar. Bu durumda açma/kapama tuşuna basarak makinenizi kapatınız.

Başlatılmış bir programı değiştirme

Başlatmış olduğunuz bir programı durdurmak için önce "⏻ başla/dur" tuşuna basınız. Sonra yeni yıkama programınızı belirleyiniz ve "⏻ başla/dur" tuşuna yeniden basınız. Makineniz ilk belirlediğiniz programın adımlarını hafızasında tutacak ve yeni belirlediğiniz programinkilerle karşılaştırarak, kaldığı yerden programa devam edecektir.

Favori tuşu "Programlamada kolaylık"

Makinenize fabrika çıkışında 55°C su sıcaklığında normal program yüklenmiştir. Böylece diğer program ve seçeneklere geçmeden, sadece tek bir tuş ile yıkama programını başlatabilirsiniz.

Bunun için açma-kapama tuşuna bastıktan sonra "F" tuşuna basınız. Program otomatik olarak başlayacaktır.

Hafızaya alma

Zaman geciktirme seçeneği dahil dilediğiniz programı makinenizin hafızasına alabilirsiniz. Bunun için dilediğiniz program seçimini yapınız ve "⏻ başla/dur" tuşuna basarak yıkama programını başlatmadan önce, "F" tuşuna 3 saniye boyunca sürekli basınız. Bu durumda göstergede 2 saniye süreyle "FE" mesajı görülür ve program hafızaya alınır. Hafızaya yeni bir program aldığınızda, eskisi iptal edilmiş olacaktır.



Hatalı programlama

Herhangi bir şekilde hatalı programlama yaptığınızda makineniz otomatik olarak kendini kilitlet ve hiçbir fonksiyonu yerine getirmeyebilir. Bu durumda "⏻ başla/dur" ve "⏻ ön yıkama" tuşlarına aynı anda ve 3 saniye süre ile basınız. Göstergede 1 saniye süreyle "FE" mesajı belirecek ve 1 dakikalık tahliye işlemi sonunda makineniz yeniden programlamaya hazır hale gelecektir.

Hata mesajları

Makineniz ilk açıldığında ve çalışma esnasında sürekli ve otomatik olarak kendini kontrol eder. Bir hata anında, göstergede hata mesajı (H1, H2..) belirir ve makineniz kendini kilitlet. **Bu durumda Yetkili Servise haber veriniz.**

Su alma hatası

Makineniz, su musluğunun kapalı olması, su basıncının çok düşük olması, su kesintisi vb. nedenlerle gereken şekilde su alamıyorsa, göstergede yanıp sönerek **SU** mesajı belirir. Bu durumda su girişini sağlamak için vana, tesisat suyu basıncı ve su durumu gibi etkenleri kontrol ediniz ve makinenizi "açma-kapama" tuşuna basarak kapatıp açınız.

Hata giderilmişse makineniz programa kaldığı yerden devam eder. Hatanın giderilememesi durumunda ise makineniz kendini kilitlet.

Bu durumda Yetkili Servise haber veriniz.

Eğer makinenizin başında bulunmuyorsanız, makineniz su hata mesajını verdikten sonra **6 saat boyunca su alma işlemini sürekli dener. Bu süre içinde su alır ve programını bitirir ise göstergede SU mesajı yanıp sönerek belirir. Bu süre içinde su alamazsa kendini kilitlet.** Geldiğinizde herhangi bir tuşa bastığınızda veya kapağı açtığınızda göstergede **SU** su alma hatası mesajı yeniden belirir. Bu durumda makinenizi kapatıp açarak su alma işlemini bir kez daha deneyiniz.

Elektrik kesintisi

Bulaşık makineniz yıkama programına başladıktan sonra elektrik kesilirse, elektrik geldiğinde yıkama programına kaldığı yerden devam eder.

Makinenin boşaltılması

Bulaşıklarınızı yıkadıktan sonra makinenizin içinde yaklaşık 15 dakika soğumaya bırakınız. Bu süre içinde makinenizin kapısını açık ya da aralık bırakırsanız bulaşıklarınız daha kısa sürede kuruyacaktır.

Üst sepetten su damlayarak yemek takımlarınızı ıslatmasını önlemek için, makinenizi boşaltmaya alt sepetten başlayınız.

Makinenin kapatılması

Makinenizi kapatmak için "açma-kapama" tuşuna basınız. Bu durumda kontrol lambası sönecektir.



7. Bölüm/ Bakım ve temizlik

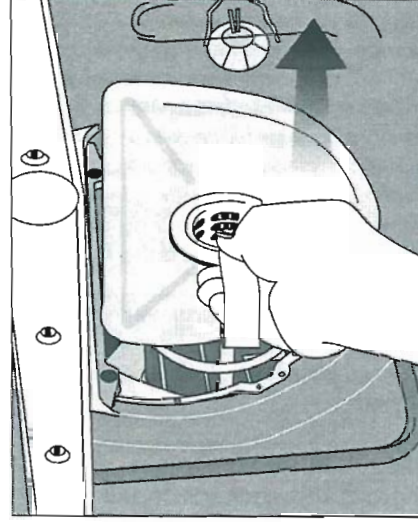

Bulaşık makinenizin verimli çalışması için her gün süzgeçleri ve pervaneleri kontrol ediniz. Kalın ve ince süzgeçler üzerinde yemek artıkları kalıp kalmadığını kontrol ediniz. Yemek artıkları kalmışsa süzgeçleri çıkartıp musluk altında temizleyiniz. Süzgeçleri yerine takarken tam oturmasına dikkat ediniz.

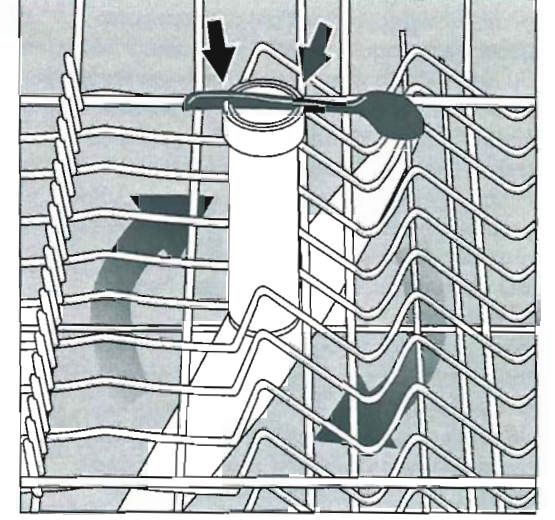

Alt ve üst pervane deliklerinin tıkanıp tıkanmadığını kontrol ediniz. Tıkanıklık varsa pervaneleri çıkararak temizleyiniz. Alt pervaneyi yukarı çekerek kolayca çıkarabilirsiniz. Üst pervaneyi çıkarmak için önce, pervanenin üstündeki karşılıklı iki yuvaya herhangi bir çatal ya da kaşığın sapını yerleştiriniz. Sonra pervaneyi alttan tutarak saat yönünde çeviriniz.

8. Bölüm/ Pratik ve yararlı bilgiler



Bulaşık makinesinde yıkanması uygun olmayan parçalar:

Makinenizde tahta ya da kemik saplı çatal, kaşık, bıçakları; yapıştırılmış parçaları; sıcaklığa dayanmayan plastik parçaları ve bakır, kalay kapları yıkamayınız.

Bulaşık makinesinde de, elle yıkamada olduğu gibi, porselenlerin dekoratif baskılarında, alüminyum ve gümüşlerde renk atması ve kararma olabilir. Bazı cam türleri ve kristaller zamanla saydamlığını yitirebilir.

Bundan sonra alacağınız yemek takımlarının bulaşık makinesinde yıkanmaya elverişli olmasına özellikle dikkat etmenizi öneririz.



Bulaşık makinesi içine konulmaması gereken maddeler

Sigara külü, mum, boya vb. gibi maddelerin bulaşmış olduğu parçalar bulaşık makinesine zarar verebileceği için kesinlikle makineye konulmamalıdır.



Elektrik ve su sarfiyatında tutumlu olmak için:

Bulaşıklarınız üzerindeki artıkları akan suda değil, durgun suda temizleyiniz.

Bulaşık makinenizi iyice doldurduktan sonra çalıştırınız. Gerekli olmadığı sürece ön yıkama programını kullanmayınız.



Bulaşık makinenizin yerini değiştirmek için:

Fişi prizden çekiniz. Su giriş musluğunu kapatınız. Su giriş ve boşaltma hortumlarını çıkartınız. Makinenizin yerinden oynamasını önleyen diğer bağlantılar varsa sökünüz. Hortumların bir yere takılmamasına dikkat ederek makinenizi dışarı doğru çekiniz. Taşıma sırasında, bulaşık makinenizin kontrol birimine su kaçmasını ve bu nedenle doğabilecek arızaları önlemek için, ya dik tutunuz ya da arka üstü yatırınız.



9. Bölüm/ Servis çağırmadan önce yapılması gerekenler



Fiş prize doğru takılmış mı?



Bulaşık makinenizin bağlandığı prizin sigortası ya da ana sigorta atmış mı?



Su giriş musluğu açılmış mı, su geliyor mu?



Makinenizin açma-kapama tuşuna basılmış mı?



Makinenizin kapısı iyice kapatılmış mı?



Süzgeçlerde tıkanıklık var mı?

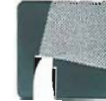

Yumuşatma tuzu, deterjan ve parlattıcı gerektiği şekilde konulmuş mu?

10. Bölüm / Arçelik Tüketici Danışma Servisi:



Değerli Müşterimiz,

Sizlere iyi ürün vermek kadar, iyi hizmet vermenin de önemine inanıyoruz. Bu nedenle siz "bilinçli tüketici" lere çok geniş kapsamlı yeni bir hizmet sunuyoruz.

TÜKETİCİ DANIŞMA SERVİSİ

Sizin için kurulan bu servise aşağıda belirtilen konulardaki soru, dilek ve önerilerinizi iletebilirsiniz.

Öncelikle Yetkili Servise, daha sonra Yetkili Servisin bağlı bulunduğu **Bölge Yöneticiliğine**

başvurduğunuz halde çözüm bulunamayan ürün arızaları ve kullanım sorunları,

Yetkili Satıcı ya da Yetkili Servislerin adresleri, telefonları,

Ürün fiyatları, satış kampanyaları ve taksit koşulları,

Kullandığınız ya da **almayı düşündüğünüz ürünler** konusunda araştırıp da tatmin edici cevap alamadığınıza inandığınız bilgiler.

Size en iyi ürünleri sunmak, hep yanınızda olmak, beklentilerinizi karşılamak bizim için bir görevdir.

Çünkü üreticimizle, tüketicimizle, Yetkili Satıcı ve Yetkili Servislerimizle **biz bir aileyiz...**

24 saat boyunca hiç bir ücret ödmeden, herhangi bir kod numarası çevirmeden doğrudan arayabilmeniz için tahsis edilen özel telefonlarımız:



0 800 261 8585

Eğer yazı ile başvuru isterseniz adresimiz:

Arçelik Tüketici Danışma Servisi

81719 Tuzla / İstanbul

Fax No: (0-216) 423 23 53

Tüm soru ve sorunlarınız mümkün olan en kısa sürede çözümlenecek ve cevaplandırılacaktır.



11. Bölüm / Arçelik Yetkili Servisleri

Sayın Arçelik dostu,

Bu kılavuz sizlere daha yakın olmak, sorunlarınıza daha çabuk çözüm bulmak için hazırlanmıştır.

Aşağıdaki önerilere uymanızı rica ederiz.

- 1.** Ürününüzü aldığınızda Garanti Belgesini Yetkili Satıcınıza onaylatınız.
- 2.** Ürününüzü kullanma kılavuzu esaslarına göre kullanınız.
- 3.** Servise ihtiyacınız olduğunda takip eden sayfalardaki listede belirttiğimiz üzere size en yakın herhangi bir ARÇELİK YETKİLİ SERVİSİ'ne başvurunuz.
- 4.** Hizmet için gelen teknisyene ARÇELİK tarafından verilmiş kimlik kartını sorunuz.
- 5.** İşiniz bittiğinde servis teknisyeninden "HİZMET FİŞİ" istemeyi lütfen unutmayınız. Alacağınız Hizmet Fişi, ilerde cihazınızda meydana gelebilecek herhangi bir sorunda size yarar sağlayacaktır.
- 6.** "ARÇELİK Servis Örgütü" 16 Bölge Yöneticiliği ve bunlara bağlı 533 Yetkili Servisle hizmetinizdedir.
- 7.** Kullanım ömrü: 10 yıldır. (Ürünün fonksiyonunu yerine getirebilmesi için gerekli yedek parça bulundurma süresi.)

"Yetkili Servis, şikayetlerinize çözüm getiremediği takdirde; bağlı olduğu Bölge Yöneticiliğimiz emirlerinizi beklemektedir."

**Saygılarımızla,
Arçelik Servis İşletmesi**

ARCELİK A.S. TÜKETİCİ HİZMETLERİ YETKİLİ SERVİS TELEFONLARI

ARCELİK A.S. TÜKETİCİ HİZMETLERİ
Ankara Arsalın Yarı 81719 Tuzla / İSTANBUL
Tel: 0.216.395 45 15 (35 Hat)
Faks: 0.216.423 23 53

TRAKYA BÖLGE YÖNETİCİLİĞİ
İSTANBUL CAD. NO: 208 34850 ESENYURT-İSTANBUL
TEL: (0212) 620 41 66 (5HAT) FAX: 620 41 21/ 22

EDİRNE Alan Kodu(284)
Edirne Tel: 225 42 45 - 212 50 92
Keşan Tel: 714 29 29 - 714 03 62
Uzunköprü Tel: 513 75 83/3 hat - 513 32 89 - 513 14 23 faks

İSTANBUL Alan Kodu(212)
Avcılar (Merkez Mah.) Tel: 590 37 01 - 694 27 50
Avcılar (Parseller) Tel: 423 45 61 - 423 45 62 - 423 59 20
423 59 21 - 423 01 48
Avcılar (Denizköşkleri) Tel: 591 88 60 - 591 54 53 - 676 73 73
faks 676 35 81

Baylıkdüzü (Gürpınar) Tel: 880 64 84
Büyükcemce Tel: 883 72 43 - 881 11 06 - 882 25 06
Çatalca Tel: 787 11 27 - 789 53 69 - 789 23 85
Halkalı Tel: 548 29 07 - 548 34 58 - 548 17 71
Küçükçekmece Tel: 579 75 74 - 592 11 34
Nispetiye Tel: 881 54 00/01 - 885 02 81 - 882 15 56
Sefaköy Tel: 580 02 05 - 540 40 95 - 425 66 27
Sefaköy (İnönü) Tel: 471 12 10 - 471 31 56/57
Silivri Tel: 727 41 49 - 727 74 68
Silivri (Gümüşyaka) Tel: 728 36 90 / 91 - 728 28 70 - 727 92 61 faks.

CANAKKALE Alan Kodu(286)
Gelibolu (58.) Tel: 566 28 26 (Şarkçı YS'nin şubesidir)

KIRKLARELİ Alan Kodu(288)
Babaeski Tel: 512 13 95 - 512 38 76 - 512 69 75
Kırklareli Tel: 212 14 78 - 227 56 06
Lüleburgaz Tel: 417 15 95 - 417 96 98
Lüleburgaz (Yenimahalle) Tel: 417 79 26 - 417 79 26
Vize Tel: 318 23 69 - 318 26 93

TEKİRDAĞ Alan Kodu(282)
Cerkezköy Tel: 726 71 69 - 726 85 80
Çorlu (Nusretiye) Tel: 652 09 93 - 651 69 97
Malkara Tel: 427 16 75
Şarköy Tel: 518 46 70 - 518 99 99 - 518 88 88
Tekirdağ Tel: 261 63 19 - 262 94 94

İSTANBUL BÖLGE YÖNETİCİLİĞİ
Karavâş cad. No.:2/4 80520 SİHİRCİ/İSTANBUL
Tel: (212) 210 92 95/96/97/98/99
Fax:(0212) 210 44 15

İSTANBUL Alan Kodu(212)
Akşaray Tel: 532 33 34 - 524 38 75
4. Levent Tel: 268 76 27 - 264 06 87
Alibeyköy Tel: 427 13 62 - 427 17 70 - 427 23 09
Alibeyköy (Gazi Mah.) Tel: 618 90 48 - 617 88 95 - 649 87 26 faks
Arnavutköy Tel: 597 52 21 - 597 26 79
Ayazağa Tel: 289 31 51 / 52 - 289 31 54
Bağcılar Tel: 611 28 62 - 611 61 99 - 645 40 66/77
Bahçelievler Tel: 441 66 57 - 441 64 62 - 441 64 85 - 441 66 60
faks 441 67 15
Bakırköy Tel: 571 58 42 - 570 80 49
Basınüstü Tel: 554 75 71 - 575 32 79 - 575 91 47 - 554 89 51
Bayrampaşa Tel: 640 22 22 / 23 / 24 / 25
Beşiktaş Tel: 260 51 44 - 261 35 68
Beyazıt Tel: 516 78 15 - 516 21 95 - 633 22 00 - 633 21 98 / 99
Emirgan Tel: 277 25 78 - 277 25 23
Esenler Tel: 568 97 12 - 568 74 28

Etiler Tel: 229 55 95 - 229 59 45
Fatih (Kızıyaz) Tel: 524 33 31 / 531 34 33
Fatih (Sofular) Tel: 635 54 50 / 39 / 46
Fatih (Yavuzselim) Tel: 523 51 05 - 525 36 57
Göztepe Tel: 282 28 57 / 58 / 59 / 60
Güneşli Tel: 474 08 50 / 51 / 52
Hasköy Tel: 250 59 42 - 53 70 09
Haznedar Tel: 575 42 80 - 556 26 43
İncirli Tel: 571 94 53 - 571 28 84
Kağıthane Tel: 294 67 46 - 294 52 99 - 294 43 34 - 295 83 96 -
faks 295 83 95

Kurtuluş Tel: 232 71 38 - 246 06 87 - 246 59 39 - 238 32 93
Küçüköy Tel: 538 15 18 - 617 32 11 - 618 99 81 / 82
Mecidiyeköy Tel: 267 43 10 - 267 16 65 - 213 33 44
Mecidiyeköy (31) Tel: 216 28 50 / 51 / 52 / 53 / 54
Merter Tel: 554 41 57 - 575 16 74
Okmeydanı Tel: 222 22 56 - 222 22 69
Ortaköy Tel: 275 80 10 - 275 80 56 / 66
Rami Tel: 578 44 85 - 581 17 62 - 417 26 21 / 22 - 615 11 02
581 85 85 faks 581 17 62
Sarıyer Tel: 271 56 97 - 242 47 20 - 218 20 06 - 271 56 95 faks.
Sultançiftliği (Beşyüzeler) Tel: 337 02 33 - 538 04 16 - 338 02 07
538 02 25

Sultançiftliği(3) Tel: 476 03 80 - 667 91 34
Şehramini Tel: 530 28 02 / 22 / 26 / 68
Şirinevler Tel: 653 86 96 - 653 86 97
Şişli Tel: 247 50 23 - 247 26 94
Taksim Tel: 249 19 15 - 243 05 92 - 293 25 43 - 251 53 53
Taksim (İstaf) Tel: 250 30 88 - 253 82 67
Torbay Tel: 299 44 90 - 299 44 91 - 299 44 92 (Sarıgazi servisinin şubesidir)
Yenişarbaşı Tel: 551 72 19 - 551 11 48
Yeşilköy Tel: 574 46 96 - 663 03 67
Zeytinburnu Tel: 582 81 53 - 547 47 14

BOLU BÖLGE YÖNETİCİLİĞİ
YUKARI SOKU KÖYÜ 14300 DELİKLİTAŞ MEVKİİ / BOLU
TEL: (0374) 215 25 25 Pbx (5 hat)
FAX : (0374) 212 50 00

BARTIN Alan Kodu(378)
Bartın (Demirciler) Tel: 227 07 75 - 227 21 60 - 227 60 91
Bartın (Kırtepe) Tel: 227 43 46

BOLU Alan Kodu(374)
Akçakoca Tel: 611 31 73
Bolu (Bahçelievler) Tel: 212 66 82
Bolu (Hastahane) Tel: 215 15 14 - 215 05 13
Düzce (Çarşı) Tel: 514 15 69 - 512 31 90
Düzce (İstaf) Tel: 512 39 69/70
Gerede Tel: 311 52 50 - 311 52 53

KASTAMONU Alan Kodu(366)
Cide Tel: 866 13 77

KOCaeli Alan Kodu(262)
Darıca Tel: 745 17 08 - 745 14 15
Derince Tel: 239 15 66 - 229 47 66
Gebze Tel: 641 09 27/28
Gölcük Tel: 414 28 82 - 414 31 33
İzmit (İstasyon) Tel: 321 65 63 - 324 87 36
İzmit (Mehmet Ali Paşa) Tel: 331 36 89 - 322 38 18
İzmit (Park) Tel: 324 06 34 - 322 31 42
İzmit (Sopalı Çiftliği) Tel: 239 70 89/99 - 239 22 55
Kartez Tel: 327 91 66 - 326 15 16

SAKARYA Alan Kodu(264)
Adapazarı (Ozanlar) Tel: 272 55 73 - 278 45 67
Adapazarı (Semerciler) Tel: 277 97 75 - 274 67 00
Adapazarı (Yenicami) Tel: 271 86 89 - 274 62 71
Akyazı Tel: 418 40 41
Arifiye Tel: 582 60 10 - 582 88 47 - 582 96 96

Sapanca Tel: 572 12 21 - 572 12 52 (Arifiye YS'nin Şubesidir)
Hendek Tel: 614 40 03 - 614 84 58
Karasu Tel: 718 46 74 / 75

ZONGULDAK Alan Kodu(372)
Çaycuma Tel: 615 10 61 - 615 23 32
Demirk. Tel: 536 35 47
Ereğli (İstaf) Tel: 323 18 09 - 323 75 28
Ereğli (Maydanbaşı) Tel: 316 89 45
Karabük Tel: 424 30 17
Kilimli Tel: 265 10 02
Safraşlı Tel: 712 35 83 - 712 56 94
Zonguldak (Soğuksu) Tel: 253 73 51 - 253 95 96
Zonguldak (Taraklı) Tel: 252 12 52 - 252 04 31

ÇATIROVA BÖLGE YÖNETİCİLİĞİ
Ankara Arsalın yarı 81719 Tuzla/İSTANBUL
Tel: (216) 423 32 30 / 31 / 32 / 33
Fax:(0216) 423 32 36

İSTANBUL Alan Kodu(216)
Acıbadem Tel: 325 06 40 - 326 41 30
Alınnepe Tel: 367 64 02 - 367 99 86
Bağlarbaşı Tel: 310 25 04 - 343 88 01 - 310 37 25 - 492 98 06
492 19 08 - faks: 343 88 01
Beykoz Tel: 323 71 00 - 424 07 66/67
Beylerbeyi - Kipliçe Tel: 422 35 94/96
Büyükdere Tel: 382 61 48 - 382 19 33
Caddiye Tel: 369 02 74 - 302 70 85 (Göztepe' nin şubesidir)
Cevizli Tel: 441 65 74 / 441 43 98 faks: 399 84 97
Dudullu Tel: 313 33 56
Göztepe Tel: 369 02 74 - 302 86 63 - 357 17 51 - 302 86 61
411 99 45

Gölsuyu Tel: 376 26 44 - 376 90 65
Hasanpaşa Tel: 428 65 91 - 339 26 85 - 326 41 59 - 327 18 81
Kalamış Tel: 338 65 70 - 348 90 44
Karıca Tel: 331 04 27 - 322 99 97
Kartal Tel: 353 69 23 - 374 59 90 - 387 11 17
Kaynarca Tel: 396 24 02

Kazasker Tel: 445 31 15 - 445 45 40/41 - 445 30 54
Kozyatağı Tel: 362 97 18 - 384 79 88
Kuyubası Tel: 345 54 44 - 349 90 94
Küçükbakkalköy Tel: 463 04 04 - 372 84 64 - 380 69 54
* Geziçi Ekip Numarası: 0522 821 05 93
Maltepe Tel: 352 01 41 - 441 33 83/84
Maltepe (Yüzeler) Tel: 305 53 03
Merdivenköy Tel: 565 98 50 - 565 98 51 - 565 98 52 - 565 98 54
565 98 55

Moda Tel: 337 76 89 - 338 95 73
Pendik Tel: 354 13 69 - 375 78 86 - 491 43 81/82
Pendik (Kırköy) Tel: 378 34 28 - 378 41 79
Sarıyer Tel: 361 47 85 - 361 84 89
Sultanbeyli Tel: 398 66 63 - 496 25 85 - 419 65 57
Sultanbeyli Tel: 398 66 63 - 496 25 85 - 419 65 57
Sarıyer Tel: 312 26 10 - 312 30 1 7 - 312 90 22
429 40 75 (Sultanbeyli YS'nin Şubesidir.)

Şile Tel: 711 34 36 - 711 39 28
Tuzla Tel: 395 02 10 - 395 53 48
Ümraniye (Namik Kemal) Tel: 443 11 80 - 443 11 81
Ümraniye (Sarıyer) Tel: 335 09 52 - 412 25 84
Ümraniye (Son durak) Tel: 481 18 28
Ümraniye (Yavuztürk) Tel: 316 16 64 - 335 05 27 - 335 84 98
Üsküdar Tel: 317 10 67 - 317 11 05
Yakacak Tel: 377 75 05 - 377 98 60/61
Cengelköy Tel: 318 86 76 / 318 61 96

BURSA BÖLGE YÖNETİCİLİĞİ
Yayın Kurulu Mh. İnönü Cad. No. 350-C 16260 BURSA
Tel: (224) 259 41 10-11-12
Fax: (224) 250 41 14

BALIKESİR Alan Kodu(266)

Ayvalık Tel: 331 33 24 - 331 33 34 - 331 06 58
Balıkesir (Kasaplar) Tel: 249 69 97
Balıkesir (Karesi) Tel: 241 21 84 - 244 85 01
Bandırma Tel: 718 16 83
Bandırma (Paşabaşın) Tel: 715 48 80 - 81-82 / 715 11 48 faks
Bigadic Tel: 614 48 11 - 614 66 09
Burhaniye Tel: 412 76 36
Edramit Tel: 373 07 10 - 374 12 77 - 374 25 25
Edramit (Orduevi) Tel: 373 07 10 - 374 12 77
Gönen Tel: 762 05 05
Susurluk Tel: 865 28 82 (M.Kemalpaşa YS'nin subesidir.)
Ayvalık (Altınova) Tel: 312 24 22 faks 312 22 38

BURSA Alan Kodu(224)

Bursa (Alıhparmak) Tel: 272 47 47 - 251 29 85 / 86 - 251 29 83
Bursa (Bağlarbaşı) Tel: 247 21 49
Bursa (Erteğülgaazi) 368 27 66
Bursa (Görükle) Tel: 483 36 44 - faks:483 36 43
Bursa (Koduköprü) Tel: 256 36 56 - 254 34 98 - 251 27 72 / 73
Bursa (Mesken) Tel: 342 23 57/58/59
Bursa (Nilüfer) Tel: 451 19 73
Bursa (Yıldırım) Tel: 360 35 82
Bursa (İhsaniye) Tel: 245 95 00/01/02/03
Bursa (Yeşil) Tel: 327 25 44 - 328 67 42
Gemlik Tel: 513 22 94 - 513 74 05
Görsu Tel: 371 04 29
İnegöl Tel: 715 50 02 - 715 06 52
İnegöl (Osmaniye) Tel: 713 06 05 - 711 21 59 - 711 73 59
Karacabey Tel: 676 32 24
M. Kemalpaşa Tel: 613 26 48
Mudanya Tel: 544 19 66 - 544 91 11 faks:544 33 18
Orhangazi Tel: 573 29 86
Gemlik Tel:514 61 53 (Orhangazi YS'nin Şubesidir)
Yenişehir Tel: 773 23 23

CANAKKALE Alan Kodu(286)

Biga Tel: 316 23 82 - 316 32 01
Can Tel: 416 50 22
Çanakkale (Cevatpaşa) Tel: 217 76 12
Ezine Tel: 618 48 00

KOCAELİ Alan Kodu(262)

Karamürsel Tel: 452 47 17 - 454 15 17

YALOVA Alan Kodu(226)

Yalova (Fatih) Tel: 814 93 20
Yalova (Süleymanbey) Tel: 814 12 63

İZMİR BÖLGE YÖNETİCİLİĞİ
Kemal Paşa Cad. Hacılar Kırı Mevkii
35055 Pınarbaşı İZMİR
Tel: (0232) 479 15 63 - 479 15 35 - 479 12 77
Faks:(0232) 479 06 69

AYDIN Alan Kodu (256)

Kuşadası (Merkez) Tel: 614 22 93 - 612 34 36 - 612 23 98
Kuşadası (Yanımahalle) Tel: 612 45 74 - 612 65 86 faks

İZMİR Alan Kodu(232)

Aliağa Tel: 616 17 26
Alsancak Tel: 421 23 51 - 422 22 78
Alındağ Tel: 461 16 90 - 461 64 08 - 461 20 19
Balçova Tel: 277 36 08 - 259 02 42
Bayraklı Tel: 341 42 55 - 371 78 40
Bayramyeri Tel: 227 56 68 - 250 35 35 - 228 42 42
Bergama Tel: 633 11 97 - 632 40 99 - 671 65 90
Bornova (Osmanlı) Tel: 339 35 01-388 88 68
Bornova (Atatürk Mah.) Tel: 373 72 21 - 373 72 24 - 343 19 21
Bornova (Çarşı) Tel: 374 70 89 - 374 05 96

Bostanlı Tel: 381 06 78 - 330 54 69/70
Buca Tel: 452 08 26 - 487 41 40 faks:452 84 55
Buca (Evka) Tel: 440 93 45 - 440 93 38
Çesme Tel: 712 10 02/03/04
Cigli Tel: 329 98 58 - 329 22 02
Foça Tel: 812 73 13 faks:812 78 09
Gaziantep Tel: 251 77 80 - 251 48 86 - 252 07 59 faks:251 62 87
Gölpazarı Tel: 433 50 05 - 433 68 68
Gümüşpala Tel: 382 31 61 - 382 34 80
Güzelyalı Tel: 224 85 60 - 285 94 03
Hatay Tel: 227 64 93 - 227 40 15
Karsiyaka Tel: 381 89 03 - 367 57 63 - 382 79 98
Karsiyaka (Alaybey) Tel: 382 40 36
Kemalpaşa Tel: 878 65 65
Marşehir Tel: 336 18 12 - 336 83 64 - 362 93 79
Menemen Tel: 832 05 37
Narlidara Tel: 238 57 91 - 238 71 71
Odemiş Tel: 543 47 21 - 545 05 94
Pınarbaşı Tel: 374 40 64/65 - 342 98 66
Sahinhisar Tel: 743 38 93 - 94 - 95
Selçuk Tel: 891 46 25
Selçuk Merkez Tel: 892 95 78 - 892 95 79
Serinkuyu Tel: 372 28 77 - 78
Sırinyer Tel: 487 94 94 - 452 81 46
Torbalı Tel: 856 10 41 - 855 52 41
Uzla Tel: 754 46 53
Uçkuyular Tel: 259 25 66 - 277 70 83 - 278 51 21faks.
Yeşilyurt Tel: 227 08 67 - 227 26 85

MANİSA Alan Kodu(236)

Akhisar Tel: 412 45 74
Manisa (Gara) Tel: 232 44 58 - 232 95 76
Manisa (Malla) Tel: 232 33 84 - 237 35 48
Salihi Tel: 714 14 15 - 713 30 59
Soma Tel: 613 62 80
Turgutlu Tel: 313 67 63 - 312 76 21faks

DENİZLİ BÖLGE YÖNETİCİLİĞİ
Acıpayım arsaftı üzere Süleyman Demirel Bulvarı
Asmalıevler Mah. No:169 20070 KİMLİK/DENİZLİ
Tel: (258) 213 65 20 (6 Hat) Faks:(258)211 05 80

AYDIN Alan Kodu(256)

Aydın (Zeyül) Tel: 225 10 88 - 225 35 10 faks:212 03 33
Aydın (Cumhuriyet) Tel: 225 61 80 - 225 62 31
Çine Tel: 711 42 08
İncirliova-2 Tel: 395 22 16
Kosk Tel: 461 34 64 - 461 23 39
Nazilli Tel: 315 90 00 - 315 94 01
Söke Tel: 518 20 78 - 512 30 71
Söke Merkez Tel: 512 93 00 - 512 94 00

BURDUR Alan Kodu(248)

Gölnisar Tel: 411 25 98 - 411 46 30

DENİZLİ Alan Kodu(258)

Denizli (Çaybaşı) Tel: 261 82 45 - 264 26 29 - 242 82 96
Denizli (İhtikal) Tel: 261 89 21 - 265 29 97
Denizli (Lise) Tel: 263 09 56 - 262 10 17 / 19
Sarayköy Tel: 415 53 57 - 415 60 36 - 415 10 13
Serinhisar Tel: 591 32 15 - 591 25 78

MANİSA Alan Kodu(236)

Alaçöhr Tel: 653 80 54 - 653 69 44

MUĞLA Alan Kodu(252)

Bodrum (Yeniköy) Tel: 316 46 52
Bodrum (Konaçık Tel: 317 19 35 / 36
Dağca Tel: 712 39 80
Fethiye (Kesiköprü) Tel: 614 89 77

Fethiye (Merkez) Tel: 614 13 57 - 614 82 26
Marmaris (Sahil) Tel: 413 40 54 - 412 35 03
Marmaris (Yeniye) Tel: 412 97 52 - 413 04 06
Milas Tel: 512 44 14 - 512 59 91
Muğla (Ula) Tel: 214 93 80 - 212 75 52
Ortaca Tel: 282 29 34

ANKARA-1 BÖLGE YÖNETİCİLİĞİ
Organize Sanayi Bölgesi Alınarda Cad.
No.5 06930 Sincan - ANKARA
Tel: (312) 267 10 10 (7 Hat) Faks: (312) 267 10 10

ANKARA Alan Kodu(2)

Ayranlı Tel: 446 41 41 - 467 83 31 - 467 83 30 faks
Bağcıevler Tel: 215 41 41 - 213 63 63 - 223 63 63
Bahkent Tel: 250 66 72/73 - 252 11 44
Beyozaan Tel: 762 57 03 - 763 05 05
Cebeci Tel: 319 21 12 - 319 37 17 - 446 36 17 - 363 82 82
Çankaya Tel: 441 07 17 - 441 71 61
Dikmen Tel: 482 84 85 - 482 69 69 - 481 81 81
Emek Tel: 223 63 67 - 222 60 30
Eryaman Tel: 280 80 81
Etimesgut Tel: 244 06 07 - 244 19 59
Gaziosmanpaşa Tel: 447 17 17 - 447 77 77 - 447 87 87 - 447 25 77 faks
Gölpazarı Tel: 484 55 01 - 484 56 01
Kavay Tel: 368 02 04 - 368 01 52
Kütüncesar Tel: 425 45 95 - 425 44 99
Maltepe Tel: 229 12 52 - 229 05 98
Mamak Tel: 319 38 38 - 363 36 07 - 319 34 34
Nallıhan Tel: 785 18 98
Oran Tel: 481 65 85 - 479 24 98/99
Oveçler Tel: 479 66 07 - 481 89 98
Polatlı Tel: 623 56 35
Sincan Tel: 271 15 77 - 267 37 10 - 270 09 73
Sihitlik Tel: 365 73 73 - 365 94 93 - 364 23 23
Şerefliköçhisar Tel: 687 22 70
Topraklık Tel: 433 44 55 - 435 88 88
Umithöy (Yeni) Tel: 235 50 51 - 235 16 86 - 235 16 85 - 233 1 1
KONYA Alan Kodu(2)
Kulu Tel: 641 42 96 - 641 45 87

ANKARA - 2 BÖLGE YÖNETİCİLİĞİ
İSTANBUL YOLU 16.KM P.K. 6791 ETİMESGUT - ANKARA
Tel:0-312-245 27 77 (6 Hat) 312-245 27 83 / 84 61

ANKARA Alan Kodu(2)

Ayıcılıktever Tel: 318 66 32/33
Ayvalı Tel: 322 45 45 - 322 93 53
Bahkent Tel:250 66 72/73 / 252 11 44 / 257 25 25 faks
Cubuk Tel: 837 07 29 - 838 45 40 - 837 06 57
Dematevler Tel: 346 17 27 - 346 13 46 faks:336 52 52
Etilik Tel: 323 55 55 - 326 40 50 - 325 22 88
Hasköy Tel: 316 72 72 - 347 65 66 - 317 62 62
İncirli Tel: 359 99 19 - 369 29 79
İskitler Tel: 384 14 14 - 384 14 34 - 384 25 25
Kaçıran Tel: 355 45 55 - 355 92 93 - 355 25 25
Kızılcahamam Tel: 736 41 51 - 736 41 52 - 736 43 43
Yenimahalle Tel: 315 60 82 - 315 18 08 - 315 01 33

CANKIRI Alan Kodu(2)

Çankırı Tel: 213 53 62 - 212 24 16

KASTAMONU Alan Kodu(2)

İnebolu Tel: 811 40 69
Kastamonu Tel: 212 35 82 - 214 18 07 - 214 64 33 - 214 98

KIRIKKALE Alan Kodu(2)

Kırıkkale Tel: 218 45 31 - 224 42 51

ESKİŞEHİR BÖLGE YÖNETİCİLİĞİ
Arçelik A.Ş. Eskişehir Tesisleri
Organize Sanayi Bölgesi 26540 ESKİŞEHİR
Teli: (222) 236 08 33 - 34 - 35
Faks: (222) 236 08 32

AFYON
Afyon Tel: 215 19 68 - 213 86 32
Bolvadin Tel: 611 28 04 - 611 40 64
Dinar Tel: 353 23 40 - 353 02 01
Emirdağ Tel: 442 66 67
Sandıklı Tel: 515 47 77 - 512 63 99

BİLECİK
Bilecik Tel: 212 13 11
Bozüyük Tel: 315 64 27

DENİZLİ
Çivril Tel: 713 15 48 - 713 65 88

ESKİŞEHİR
Çifteler Tel: 541 48 19 - 541 26 48
Eskişehir (Topobaşı) Tel: 322 59 65 - 322 69 40 - 321 06 06/4 Hat
Eskişehir (Vişnelik) Tel: 225 46 11 - 225 46 13 faks: 225 46 12
Eskişehir (Ziyapaşa) Tel: 221 99 55 [Eskişehir Vişnelik servisinin subesidir.]
Eskişehir (Yunusmara) Tel: 231 01 12 - 231 04 92 - 220 49 70/71/72

KONYA
Aksaray Tel: 812 14 60
Ilgın Tel: 881 25 72
Konya (Cumhuriyet) Tel: 249 96 59/60
Konya (Feritpaşa) Tel: 235 22 98 - 235 88 71
Konya (Meram) Tel: 352 49 91 - 351 19 15 - 351 10 00
Konya (Sakçuklu) Tel: 322 69 09 - 321 22 99

KÜTAHYA
Gediz Tel: 412 76 95 - 412 22 31
Kütahya (Merkez) Tel: 223 83 74
Simav Tel: 512 14 96
Tavşanlı Tel: 614 45 33 - 612 22 65

UŞAK
Uşak Tel: 215 10 11 - 223 16 70
Banaz Tel: 315 46 59

ANTALYA BÖLGE YÖNETİCİLİĞİ
Ahıncı Sınan Mah. Serik Yolu Üzeri
Harvalanı Karyası Anas. Sk. No: 713 07030 / ANTALYA
Teli: (242) 340 23 71 / 72 - 340 23 32
Faks: (242) 340 16 78

ANTALYA
Alanya (Şekerhane) Tel: 512 55 04 - 513 64 13 - 511 63 08
Alanya (Damlataş) Tel: 513 01 44 - 511 22 55 - 511 54 88
Antalya (Çallı) Tel: 345 16 55 - 334 46 80
Antalya (Doğugarcı) Tel: 311 34 34-311 50 22-312 81 81-312 81 82
Antalya (Dakuma) Tel: 344 79 85 pbx-344 66 02-345 68 91 - 344 04 01 fax 0-800-511 03 38 ücretsiz hat
Antalya (Güllük) Tel: 241 30 29 - 248 72 40
Antalya (Klima) Tel: 311 22 67 - 322 59 20
Antalya (Lara) Tel: 322 47 55 - 322 47 56
Antalya (Memureveren) Tel: 346 94 18 - 344 13 62
Antalya (Zardalılık) Tel: 321 60 07/08 - 348 55 91
Elmalı Tel: 618 17 87
Finike Tel: 855 17 23 - 855 36 88
Gazipaşa Tel: 572 54 94
Kaş Tel: 836 29 01
Kemer Tel: 814 39 69
Korkuteli Tel: 643 03 16
Manavgat Tel: 746 30 18 - 746 76 88
Serik Tel: 722 71 19

BURDUR
Bucak Tel: 325 18 95
Burdur Tel: 233 84 20
Burdur (Çarşı) Tel: 234 39 81

İSPARTA
Eğirdir Tel: 311 55 77/78
İsparta (Bağlar) Tel: 218 73 44 - 223 33 33
İsparta (Çarşı) Tel: 218 55 59 - 218 42 83
Yalvac Tel: 441 23 45

İÇEL
Anamur Tel: 814 23 17 - 814 28 81 - 814 63 77

KONYA
Sayışehir Tel: 582 28 07
Bozkır Tel: 426 22 59
Beysşehir Tel: 512 61 30

ADANA BÖLGE YÖNETİCİLİĞİ
Adana Mersin Yolu 14 Km. ADANA
Teli: (322) 441 08 08/09 - 441 08 11
Faks: (322) 441 12 21

ADANA
Adana (Yılayıl) Tel: 351 42 27 - 352 58 82/83
Baraj Tel: 225 96 90 - 227 17 25
Ceyhan Tel: 611 23 55 - 613 60 43 faks 613 45 50
Ceyhan (Mithatpaşa) Tel: 612 71 92
Düzce Tel: 876 16 91
İstiklal (Klima) Tel: 435 37 98 - 431 32 56 - 458 80 64/65
Kadirli Tel: 218 49 68
Karşıyaka Tel: 321 15 83 - 321 26 63
Kozan Tel: 515 78 43
Mahfasiğmaz Tel: 235 59 00 - 01
Meydan Tel: 435 49 91
Osmaniye Tel: 813 12 15 - 812 33 80 - 813 50 01/02
Resatbey Tel: 453 72 20 - 457 65 29
Seyhan Tel: 233 57 20 / 21
Yeşilavler Tel: 457 08 64 - 457 56 18
Yüreğir Tel: 324 54 51 [5 Hat]

GAZİANTEP
Gaziantep (Fevzi Çakmak) Tel: 321 23 21
Gaziantep (Unaldı) Tel: 225 58 50
Gaziantep (Sangüllük) Tel: 321 32 32 - 322 32 32
İslahiye Tel: 862 33 72
Kilis Tel: 813 19 41 - 813 66 66
Nizip Tel: 517 15 52

HATAY
Altınözü Tel: 311 22 14
Antakya (Bulvar) Tel: 223 01 35 - 223 01 82
Antakya (Kanatlı) Tel: 215 15 50 - 213 18 42
Antakya (Sümerler) Tel: 212 25 43
Dörtöylü Tel: 712 16 88 - 712 69 47
İskenderun (Dönmez) Tel: 617 30 40 - 614 45 88 - 614 45 77
İskenderun (Ziya Gökalp) Tel: 613 23 74/75 - 613 54 17
İskenderun (Amanos) Tel: 617 24 44
Kırkhanı Tel: 344 16 51 - 344 18 18 - 345 31 31 - 344 92 72
Rayhanlı Tel: 413 35 48
Samandağ Tel: 512 52 22

İÇEL
Erdemli Tel: 515 30 09 - 515 61 03
Mersin (Barbaros) Tel: 326 98 33
Mersin (Camibel) Tel: 237 72 53
Mersin (Güneykent) Tel: 238 48 03/04/05/06 - 238 15 16
Mersin (Mesudiye) Tel: 336 90 79 - 336 91 05
Mersin (Paşcu) Tel: 325 89 62 - 331 18 47 - 326 88 75 - 325 04 95
325 09 64
Mezitli Tel: 358 35 95 - 359 93 83
Mut Tel: 774 16 40

Alan Kodu(248)
Silifke Tel: 714 16 00 - 714 22 00
Tarsus (Anıt) Tel: 626 30 81 - 625 93 75
Tarsus (Yeşilyal) Tel: 624 58 62 - 614 10 09

Alan Kodu (246)
K.MARAS
İsmetpaşa Tel: 221 86 86 - 221 88 88 - 212 22 39 faks.
Kurtuluş Tel: 214 55 05 - 223 82 89
Yenişehir Tel: 231 95 00 - 231 95 01 faks

Alan Kodu(248)
SANLIURFA
Birecik Tel: 652 11 80
Suruç Tel: 611 21 92 [Birecik YS'nin subesidir.]
Sanlıurfa (Yenişehir) Tel: 313 32 03 - 315 40 10
Sanlıurfa (GAŞ) Tel: 315 18 48 - 315 40 17 - 312 03 03
Viranşehir Tel: 511 20 81

Alan Kodu(332)
KAYSERİ BÖLGE YÖNETİCİLİĞİ
Organize Sanayi Bölgesi 5.Caddesi No.:22
38070 KAYSERİ
Teli (352) 321 28 00 / 5 Hat
Faks (352) 321 28 25

AKSARAY
Aksaray Tel: 213 27 57 - 213 00 14 - 212 98 98

K.MARAS
Afşin Tel: 511 31 90
Elbistan (Tarmik) Tel: 413 48 90

KARAMAN
Karaman Tel: 213 31 99 - 241 50 50

KAYSERİ
Döveli Tel: 621 33 74
Erciyes Tel: 223 18 62 - 235 83 02
Kayseri (Kocasinan) Tel: 231 08 87-232 87 42
Kayseri (Melikgazi) Tel: 231 87 93 - 222 56 30 - 235 55 80
Kayseri (Ormekeviz) Tel: 332 08 25 - 331 84 26
Pınarbaşı Tel: 512 23 28 - 512 37 95

KIRŞEHİR
Kırşehir Tel: 213 37 45 - 213 65 59

Alan Kodu(342)
KONYA
Konya (Ereğli) Tel: 713 05 62 - 712 78 98

NEVŞEHİR
Nevşehir Tel: 213 06 48 - 213 23 17 - 214 06 05

Alan Kodu(326)
NİĞDE
Niğde Tel: 212 04 00 - 232 97 97/98

Alan Kodu(346)
SİVAS
Divriği Tel: 418 33 49
Gürün Tel: 715 24 43
Sivas (Kale) Tel: 222 28 67 - 224 86 67
Sivas (Kızılirmak) Tel: 225 08 09 - 225 35 38
Şarkışla Tel: 512 15 97 - 512 19 92

Alan Kodu(356)
TOKAT
Tokat (Gaziosmanpaşa) Tel: 214 19 70 - 212 75 68
Tokat (Karşıyaka) Tel: 228 70 60 - 228 70 56
Turhal Tel: 272 48 56
Zile Tel: 317 19 87

Alan Kodu(354)
YOZGAT
Çekerek Tel: 468 17 20
Sorgun Tel: 415 47 57 - 415 92 33
Yerköy Tel: 516 17 81
Yozgat Tel: 212 82 19 - 212 49 47

TRABZON BÖLGE YÖNETİCİLİĞİ
Anadolı Cad. Dalkılıç Mavkii Değirmenlere - Trabzon
Tel: (462) 328 07 10/11/12 Fax: 328 07 14

AĞRI
Ağrı (Durak) Tel: 215 64 30
Elazığ Tel: 711 42 23

ARDAHAN
Ardahan Tel: 211 48 82
Göle Tel: 411 30 91

ARTVİN
Barçın Tel: 415 31 29
Hopa Tel: 351 52 80

BAYBURT
Bayburt Tel: 211 28 63 - 211 45 00

ERZİNCAN
Erzincan Tel: 214 27 86 - 223 37 06
Tercan Tel: 441 38 33

ERZURUM
Erzurum (Dadaşken) Tel: 327 33 88
Erzurum (Demirciler) Tel: 218 36 17-218 36 36
Erzurum (Yenişehir) Tel: 315 28 20 - 315 44 89 - 90
Harasan Tel: 711 24 79
Oltu Tel: 816 19 65

GİRESUN
Bulanık Tel: 314 12 52
Giresun (Gemiler Cekeği) Tel: 216 33 97
Giresun (Park) Tel: 216 27 59 - 216 05 63
Tirebolu Tel: 411 24 68

GÜMÜŞHANE
Gümüşhane Tel: 213 26 68
Kelkit Tel: 317 26 43

İĞDIR
İğdir (Evrenpaşa) Tel.: 227 87 38 - 226 10 51
İğdir (Topçular) Tel.: 227 87 33

KARS
Kars (Çöğremen Evleri) Tel: 223 74 90
Kars (Yusufoğlu) Tel: 223 28 66
Kars (Cumhuriyet) Tel: 212 07 17

ORDU
Ordu (Sirinevler) Tel: 233 31 06
Perşembe Tel: 517 10 23 (Ordu Sirinevler YS'nin şubesidir)
Ordu (Yenimahalle) Tel: 233 17 86/92

RİZE
Ardeşen Tel: 715 39 48
Çayeli Tel: 532 75 26
Fazlar Tel: 611 49 81 (Çayeli servisinin şubesidir.)
Rize (Sahil) Tel: 214 21 21 (5Haj) - 213 11 03
Rize (Bulvar) Tel: 223 71 41 / 42 / 43

TRABZON
Akçaabat Tel: 228 13 31
Araklı Tel: 722 64 00
Of Tel: 771 45 39 - 771 54 44
Sürmene Tel: 746 35 64
Trabzon (Gazipaşa) Tel: 321 48 79 - 321 44 32 - 321 77 99 - 326 73 22
Trabzon (Uzunum) Tel: 223 21 18 - 229 94 08
Trabzon (Yenimahalle) Tel: 223 47 95 - 224 29 52
Vahkebir Tel: 841 30 17

SAMSUN BÖLGE YÖNETİCİLİĞİ
Salyerli Mavkii Pk. 36 55300 Tekkeköy SAMSUN
Tel: (362) 256 05 43 - 256 03 78 - 256 17 83 /
84 Fax: 256 07 31

AMASYA
Amasya Tel: 218 37 22 - 218 32 65
Gümüşhacıköy Tel: 717 33 10
Merzifon Tel: 513 57 57 - 513 24 25 (fax)
Suluova Tel: 417 36 57

ÇORUM
Çorum (Albayrak) Tel: 213 37 73
Çorum (Bahçelievler) Tel: 212 18 82 - 213 50 77
İskilip Tel: 511 63 39
Çamçaklı Tel: 611 22 49
Sungurlu Tel: 311 40 96

GİRESUN
Şebinkarahisar Tel: 711 34 37 - 711 34 35 fax: 711 34 36

KASTAMONU
Kastamonu (Tosya) Tel: 313 42 42

ORDU
Fatsa Tel: 423 21 51
Fatsa (İnönü) Tel.: 423 60 00 - 412 10 40
Ünye (Yalı) Tel: 323 27 11 - 312 34 60 - 324 16 64
Ünye (Kaledere) Tel: 323 44 51

SAMSUN
Alaçam Tel: 621 35 20 (Bafra-Kızılırmak YS'nin şubesidir)
Bafra (Gençlik) Tel: 543 22 11
Bafra (Kızılırmak) Tel: 542 66 65 - 543 37 63 - 543 32 47 - 621 32 22
Çarşamba Tel: 833 21 09
Havza Tel: 714 53 95

SAMSUN
Samsun (Atakum) Tel: 437 10 42 - 437 47 52
Samsun (Çiftlik) Tel: 233 24 24 - 231 24 24
Samsun (Kadıköy) Tel: 435 33 78 - 420 09 64 - 432 74 37
Samsun (Selahiye) Tel: 431 58 05 - 431 65 80
Tekkeköy/Samsun Tel.: 256 22 55 - 256 44 55
Vezirköprü Tel.: 647 17 97

SİNOP
Boyabat Tel: 315 17 38
Sinop Tel: 261 48 86
Türkeli Tel: 671 22 68

SİVAS
Suşehri Tel: 311 46 34 - 311 26 70

TOKAT
Erbaa Tel: 715 44 88 - 715 97 89 - 715 44 89 faks
Niksar Tel: 527 16 12

ELAZIĞ BÖLGE YÖNETİCİLİĞİ
Diyarbakır Karayolu 12. Km. 3.K.Şİ
23320 Kuyulu Mavkii - ELAZIĞ
Tel: (424) 276 23 60-61-62
Fax: (424) 276 23 63

ADIYAMAN
Adiyaman (Bahçelievler) Tel: 216 02 73
Adiyaman (56 Evler) Tel: 216 50 29 - 216 50 87
Gölpazarı Tel: 781 68 50 - 51
Kahta Tel: 725 67 00

BATMAN
Batman Tel: 213 10 57 - 213 53 04
Batman (Carsılı) Tel: 212 12 38 - 214 44 14

BİNGÖL
Bingöl Tel: 214 16 94

BİTLİS
Bitlis Tel: 415 41 40 - 415 54 87
Taivan Tel: 817 11 49
Taivan (Yeniçarı) Tel: 827 55 92 - 827 79 62

DIYARBAKIR
Bismil Tel: 415 41 40
Diyarbakır (Bağlar) Tel: 234 30 85
Diyarbakır (Kasuyolu) Tel: 235 92 75
Diyarbakır (Sahitlik) Tel: 223 09 99 - 221 50 19
Diyarbakır (Yenişehir) Tel: 223 88 98 - 224 31 41
Ergani Tel: 611 38 84 - 611 63 76
Silvan Tel: 711 21 88
Diyarbakır (Ofis) Tel: 224 38 99 - 221 26 04
Bismil Tel: 415 41 40 - 415 54 87

ELAZIĞ
Elazığ (İzzetpaşa) Tel: 212 15 01 - 238 10 81 - 238 30
Elazığ (Karaköprü) Tel: 711 21 45
Elazığ (Nailbey) Tel: 218 19 63

HAKKARİ
Hakkari Tel: 211 37 37 - 211 80 70

MALATYA
Arapgir Tel: 811 22 00
Malatya (Beydağ) Tel: 321 20 54
Malatya (Darıyol) Tel: 323 56 49
Malatya (Emeksiz) Tel: 321 37 27

MARDİN
Kızıltepe (Çöğmen) Tel: 312 38 78
Nusaybin Tel: 415 12 65
Yenişehir Tel: 212 66 16
Kızıltepe (Fatih) Tel.: 312 11 77 - 312 82 15 faks

MUŞ
Bulanık Tel: 311 30 51
Muş (İstasyon) Tel: 212 47 90
Muş (Merkez) Tel: 212 83 32

SİİRT
Siirt Tel: 223 14 48

ŞANLIURFA
Şanlıurfa (Siverek) Tel.: 552 16 03

SIRNAK
Cizre Tel: 616 29 84
Şirnak Tel: 216 19 22
Şirnak (Silopi) Tel: 518 15 03

TUNCELİ
Tunceli Tel: 212 10 79

VAN
Erciş Tel: 354 49 05
Van (Kazım Karabekir) Tel: 216 84 04
Van (Şerefiye) Tel: 214 22 35

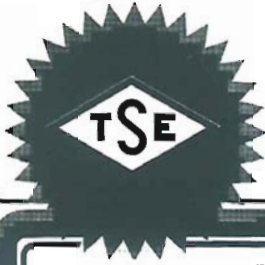

TÜRK STANDARDLARI ENSTİTÜSÜ

TÜRK STANDARDLARINA UYGUNLUK BELGESİ

BELGE NUMARASI : 14.01/2952-1-1

VERİLİŞ TARİHİ : / 1999.06.25 /

TSE MARKASI KULLANILMASINA İZİN VERİLEN MAMULÜN
MARKASI, ADI, SINIFI, TİPİ, TÜRÜ VE ÖZELLİKLERİ

"ARÇELİK" MARKALI;

FİRMANIN ADI VE ADRESİ : ARÇELİK A.Ş.
ÇAYIROVA/GEBZE

TS 11300 EN 60335-2-5,-

ÜRETİM YERİ ADRESİ : ARÇELİK A.Ş. ALTINORDU CAD.NO:5
ORGANİZE SANAYİ BÖLGESİ SINCAN/ANKARA

- 220 V, 50 Hz, I SINIFI, 12 KİŞİLİK SET YIKAMA KAPASİTELİ,
EVLERDE VE BENZERİ YERLERDE KULLANILAN BULAŞIK
MAKİNALARI.

İLGİLİ TÜRK STANDARDI : TS 11300 EN 60335-2-5/OCAK 1999 "GÜVENLİK
KURALLARI-EV VE BENZERİ YERLERDE KULLANILAN ELEKTRİKLİ
CİHAZLAR İÇİN BÖLÜM 2.5: BULAŞIK MAKİNALARI İÇİN ÖZEL KURALLAR"

ÜRÜN BELGELENDİRME
MÜDÜRÜ

BELGELENDİRME MERKEZİ
BAŞKANI

ABDULLAH YENEN

UMİT GÜLER

1999.06.25

2000.07.25

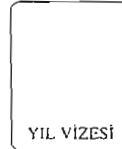

YIL VİZESİ

YIL VİZESİ

YIL VİZESİ

BU BELGE EN SON VİZE TEMAİRİNDEN İTİBAREN 1 YIL GEÇERLİDİR. YILLIK VİZEYİ YAPILMAYAN BELGE
GEÇERLİDİR. BELGEDE TAHRİF EDİLMİŞ KISIM VEA OKUNMASI ZORLAŞTIRACAK ŞEKLİNE DÜŞÜRÜLMÜŞ TÜRK STANDARDLARI ENSTİTÜSÜ'NÜN İZİN ALINMADAN YABANCI DİLLERE ÇEVİRİLMEZ.

Garanti ile ilgili olarak MÜŞTERİNİN DİKKAT ETMESİ GEREKEN HUSUSLAR

Arçelik tarafından verilen bu garanti, Bulaşık Makinesi'nin normalin dışında kullanılmasından doğacak arızaların giderilmesini kapsamadığı gibi, aşağıdaki durumlar da garanti dışıdır:

1. Kullanma hatalarından meydana gelen hasar ve arızalar,
2. Ürünün müşteriye tesliminden sonraki yükleme, boşaltma ve taşıma sırasında oluşan hasar ve arızalar,
3. Voltaj düşüklüğü veya fazlalığı; hatalı elektrik tesisatı; ürünün etiketinde yazılı voltajdan farklı voltajda kullanma nedenlerinden meydana gelecek hasar ve arızalar,
4. Yangın ve yıldırım düşmesi ile meydana gelecek arızalar ve hasarlar.
5. Ürünün kullanma kılavuzlarında yer alan hususlara aykırı kullanılmasından kaynaklanan arızalar.

Yukarıda belirtilen arızaların giderilmesi ücret karşılığında yapılır.

Ürünün kullanım yerine montajı ve nakliyesi ürün fiyatına dahil değildir.

Garanti belgesinin tekemmül ettirilerek tüketiciye verilmesi sorumluluğu, tüketicinin malı satın aldığı satıcı, bayi, acenta ya da temsilciliklere aittir. Garanti belgesi üzerinde tahrifat yapıldığı, ürün üzerindeki seri numarası kaldırıldığı veya tahrif edildiği takdirde bu garanti geçersizdir.



**Ücretsiz Danışma
Telefon Hatlarımız
0 800 261 8585**

**Diğer Telefon Hatlarımız
0 216 423 4163
0 216 423 2644**

ARÇELİK A.Ş. Tuzla 81719 İstanbul Tel: (0-216) 395 45 15 Fax: (0-216) 395 27 27 Satış ve Servis Noktası: 3570



BULAŞIK MAKİNESİ
Garanti Belgesi

ARÇELİK Bulaşık Makinesi'nin, kullanma kılavuzunda gösterildiği şekilde kullanılması ve Arçelik'in yetkili kıldığı Servis elemanları dışındaki şahıslar tarafından bakım, onarım veya başka bir nedenle müdahale edilmemiş olması şartıyla, bütün parçaları dahil olmak üzere tamamen malzeme, işçilik ve üretim hatalarına karşı ürünün teslim tarihinden itibaren

3 (ÜÇ) YIL SÜRE İLE GARANTİ EDİLMİŞTİR.

Garanti kapsamı içinde yapılan işlemler için işçilik masrafı, değiştirilen parça bedeli ya da başka bir ad altında hiçbir ücret talep edilmeyecektir. Garanti süresi içinde yapılacak onarımlarda geçen süre, garanti süresine ilave edilir. Tamir süresi en fazla 30 iş günüdür. Bu süre mamulün yetkili servis atölyelerimize, yetkili servis atölyelerimiz bulunmaması durumunda Yetkili Satıcılarımıza veya Firmamıza bildirildiği tarihten itibaren başlar.

Arızanın giderilmesi konusunda uygulanacak teknik yöntemlerin tespiti ile değiştirilecek parçaların saptanması tamamen firmamıza aittir. Arızanın giderilmesi ürünün bulunduğu yerde veya Yetkili Servis atölyelerinde yapılabilir. Müşterimizin buna onayı şarttır.

Ayrıca;

-Ürünün teslim tarihinden itibaren garanti süresi içinde kalmak kaydıyla bir yıl içerisinde, aynı arızayı ikiden fazla tekrarlaması veya farklı arızaların dörtten fazla ortaya çıkması sonucu üründen yararlanamamanın süreklilik kazanması,

-Tamiri için gereken azami sürenin aşılması

-Yetkili Servis atölyelerince; mevcut olmaması halinde sırasıyla Yetkili satıcımız, bayi, acente temsilciliğimizden birisinin bölgeye en yakın servis yetkilisiyle birlikte veya firmamız yetkilisince düzenlenecek raporla arızanın tamirinin mümkün bulunmadığının belirlenmesi durumunda, ücretsiz olarak değiştirme işlemi yapılacaktır.

Garanti belgesi ile ilgili olarak çıkabilecek sorunlar için Sanayi ve Ticaret Bakanlığı, Tüketicinin ve Rekabetin Korunması Genel Müdürlüğü'ne başvurulabilir. Bu Garanti Belgesi'nin kullanılmasına 4077 sayılı Kanun ile bu Kanun'a dayanılarak düzenlenen TRKG M - 95/116 - 117 sayılı Tebliğ uyarınca T.C. Sanayi ve Ticaret Bakanlığı, Tüketicinin ve Rekabetin Korunması Genel Müdürlüğü tarafından izin verilmiştir.

ARÇELİK A.Ş.

Seri No:
Tip: ARY 3490 E

Genel Müdür

Genel Müdür Yrd.

Teslim tarihi, Yeri:

Fatura tarihi, No:

Satıcı Firma Ünvanı:

Adres:

Tel - Telefax:

Satıcı Firma (Kaşe ve imza):

Bu belge, Sanayi ve Ticaret Bakanlığı'nın 820 no'lu ve 27.03.1996 izin tarihli belgesine göre düzenlenmiştir.

Bu bölümü, ürünü aldığınız Yetkili Satıcı imzalayacak ve kaşeleyecektir.

18 0697 0000