

***ənkəstre fırın
kullanma kılavuzu***

9679 ST/

Lütfen önce bu kılavuzu okuyun!

Değerli Müşterimiz,

Arçelik ürününü tercih ettiğiniz için teşekkür ederiz. Yüksek kalite ve teknoloji ile üretilmiş olan ürününüzün size en iyi verimi sunmasını istiyoruz. Bunun için, bu kılavuzun tamamını ve verilen diğer belgeleri ürünü kullanmadan önce dikkatle okuyun ve bir başvuru kaynağı olarak saklayın. Ürünü başka birisine vererseniz, kullanma kılavuzunu da birlikte verin. Kullanma kılavuzunda belirtilen tüm bilgi ve uyarıları dikkate alarak talimatlara uyun.

Bu kullanma kılavuzunun başka modeller için de geçerli olabileceğini unutmayın. Modeller arasındaki farklar kılavuzda açık bir şekilde belirtilmiştir.

Semboller ve açıklamaları

Kullanma kılavuzunda şu semboller yer almaktadır:

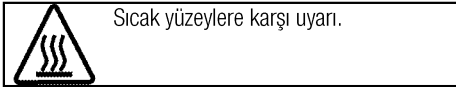
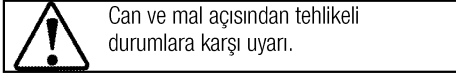
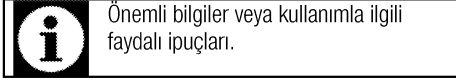

1 Önemli güvenlik ve çevre talimatları

Genel güvenlik	4
Elektrik güvenliği	4
Ürün güvenliği	5
Kullanım amacı	6
Çocuklar için güvenlik	6
AEEE Yönetmeliğine Uyum ve Atık ürünün elden çıkarılması	7
Ambalaj bilgisi	7

2 Ürününüz

Genel görünüm	8
Teknik özellikler	9
Teslimat kapsamı	9

3 Kurulum

Kurulum için doğru yer	11
Kurulum ve bağlantılar	14
Gelecekteki taşıma işlemleri	15

4 Ön hazırlık

Enerji tasarrufu için yapılması gerekenler	16
İlk kullanım	16
Saat ayarı	16
İlk temizlik	17
İlk ısıtma	17

5 Fırının kullanılması

Fırında pişirme, kızartma ve ızgara hakkında genel bilgiler	18
Elektrikli fırının kullanılması	18
Çalışma modları	21
Fırın kontrol ünitesinin çalıştırılması	22
Tuş kilidinin kullanılması	24
Saatin alarm olarak kullanılması	25
Pişirme süreleri tablosu	25
Hazır yemek fonksiyonları	27
Ayarlar menüsü	28
Izgaranın çalıştırılması	29
Izgara pişirme süreleri tablosu	29

6 Bakım ve temizlik

Genel bilgiler	30
Kontrol panelinin temizlenmesi	30
Fırın içinin temizlenmesi	30
Fırın kapağının sökülmesi	31
Kapak iç camının yerinden çıkarılması	31
Fırın lambasının değiştirilmesi	32

7 Sorun giderme**8 Tüketici Hizmetleri**

Müşteri Memnuniyeti Politikası	36
--------------------------------------	----

9 Fırın Montaj Bilgilendirme Formu

1 Önemli güvenlik ve çevre talimatları

Bu bölümde, yaralanma ya da maddi hasar tehlikelerini önlemeye yardımcı olacak güvenlik talimatları yer almaktadır. Bu talimatlara uyulmaması halinde her türlü garanti geçersiz hale gelir.

Genel güvenlik

- Bu ürün, ürünün güvenli bir şekilde kullanımı ve tehlikeleri hakkında nezaret edildikleri veya eğitim verildikleri sürece 8 yaş ve üstü çocuklar ile fiziksel, duyuşsal veya zihinsel yetenekleri tam gelişmemiş veya tecrübe ve bilgi eksiğı bulunan insanlar tarafından kullanılabilir. Çocuklar cihaz ile oynamamalıdır. Temizleme ve kullanıcı bakım işlemleri kendilerine nezaret eden biri olmadığı sürece çocuklar tarafından gerçekleştirilmemelidir.
- Kurulum ve tamir işlemlerini her zaman **Yetkili Servise** yaptırın. Yetkili olmayan kişiler tarafından yapılan işlemler nedeniyle doğabilecek zararlardan üretici firma sorumlu tutulamaz.
- Ürün bozuksa veya gözle görülür bir hasarı varsa, ürünü çalıştırmayın.
- Her kullanımdan sonra ürünün kapalı olduğunu kontrol edin.

Elektrik güvenliğı

- Ürün arızalı ise yetkili servis tarafından onarılmadan çalıştırılmamalıdır! Elektrik çarpma tehlikesi vardır!
- Ürünü, "Teknik özellikler" tablosundaki değerlere uygun bir sigorta tarafından korunan topraklı bir prize/hatta bağlayın. Transformatörlü ya da transformatörsüz kullanımda, topraklama tesisatını ehliyetli bir elektrikçiye yaptırmayı ihmal etmeyin. Ürünün, yerel yönetmeliklere uygun topraklama yapılmadan kullanılması halinde ortaya çıkacak zararlardan firmamız sorumlu olmayacaktır.
- Ürünü, üzerine su püskürterek veya su dökerek kesinlikle yıkamayın! Elektrik çarpma tehlikesi vardır!
- Fişe ıslak ellerle kesinlikle dokunmayın! Fişi çekmek için kablodan tutmayın, her zaman fişi tutarak çekin.
- Kurulum, bakım, temizlik ve tamir işlemleri sırasında ürünün fişi prizden çekin.
- Eğer bağlantı kablosu hasarlıysa tehlikeyi engellemek amacıyla üretici, satış sonrası servis veya benzer derecede yetkin, sertifikalı bir kişi (tercihen elektrik

teknisyeni) ya da ithalatçı firmanın tarif edeceği bir kişi tarafından kablo değiştirilmelidir.

- Ürün, şebeke bağlantısı tamamen kesilebilecek bir şekilde monte edilmelidir. Ayırma işlemi, inşaat yönetmelikleri uyarınca bir şalterle veya sabit elektrik tesisatına bağlanmış entegre bir sigortayla gerçekleştirilmelidir.
- Fırın çalışırken arka yüzeyi de ısınır. Elektrik bağlantıları arka yüzeye temas etmemelidir, bağlantılar zarar görebilir.
- Bağlantı kablolarını fırın kapağına sıkıştırmayın ve sıcak yüzeylerin üzerinden geçirmeyin. Kablonun erimesi sonucunda fırının kısa devre yapmasına ve yangın çıkmasına neden olabilirsiniz.
- Elektrikli cihazlar ve sistemler üzerinde yapılacak her türlü çalışma, yetkili ve ehliyetli kişiler tarafından gerçekleştirilmelidir.
- Herhangi bir hasar durumunda, ürünü kapatın ve elektrik bağlantısını kesin. Bunun için, evinizin sigortasını kapatın.
- Sigorta akımının ürün akımıyla uyumlu olduğundan emin olun.

Ürün güvenliği

- Ürün çalışırken açıktaki kısımları sıcak olacaktır. Ürüne ve ısıtıcı elemanlara dokunmayın. 8 yaşından küçük çocuklar, yakınlarında yetişkin biri

olmaksızın ürüne yaklaştırılmamalıdır.

- İlaç alımı ve/veya alkol kullanımı gibi, muhakeme yeteneğinizi etkileyebilecek durumlarda ürünü kullanmayın.
- Yemeklerinizde alkol kullanırken dikkatli olun. Alkol, yüksek sıcaklıkta buharlaşır ve sıcak yüzeylerle temas ettiğinde alev alarak yangın çıkmasına neden olabilir.
- Ürünün çalışırken kenarları sıcak olacağı için yakınına yanıcı maddeler koymayın.
- Ürün, kullanım sırasında sıcak olabilir. Sıcak bölmelere, fırının iç kısımlarına, ısıtma elemanlarına vb. dokunmayın.
- Tüm havalandırma kanallarının etrafını açık tutun.
- Kapalı konserve kutularını ve cam kavanozları ısıtmayın. Oluşacak basınç, kavanozun patlamasına neden olabilir.
- Fırınlama tepsilerini, tabakları ya da alüminyum folyoyu doğrudan fırının tabanına koymayın. Biriken ısı fırının tabanına zarar verebilir.
- Fırın kapağını ve camını temizlemek için, çizilme ve kırılma riskinden dolayı sert aşındırıcı temizlik maddeleri, metal kazıyıcılar, bulaşık teli veya çamaşır suyu gibi yüzeye zarar verecek malzemeler kullanmayın.

- Elektrik çarpmasına yol açabileceğinden, ürünü buharlı temizleyicilerle temizlemeyin.
- Tel ızgaraları, "Elektrikli fırının kullanılması" bölümünde anlatıldığı gibi kullanın.
- Ürünü, ön kapak camı sökülmüş veya kırılmış şekilde kullanmayın.
- Fırın tutamağı, havlu kurutucu değildir. Kapak açık ızgara yaparken, havlu, eldiven veya benzeri tekstil ürünlerini asmayın.
- Sıcak fırına yemek yerleştirirken, yemeği çıkartırken vb. daima ısıya dayanıklı fırın eldivenleri kullanın.
- Fırın lambasını değiştirmeden önce elektrik çarpması riskini önlemek için ürünün elektrik bağlantısını kestiğinizden emin olun.

Ürünün yanma güvenirliliği için;

- Ark oluşturmaması için, ürün fişinin prize iyice sabitlendiğinden emin olun.
- Orijinal kablo dışında kesik veya hasarlı kablo veya ara kablo kullanmayın.
- Ürün fişinin takıldığı prizde sıvı veya nem olmamasına dikkat edin.

Kullanım amacı

- Bu ürün evde kullanılmak üzere tasarlanmıştır. Ticari amaçlarla kullanımına izin verilmemektedir.
- Bu ürün sadece pişirme amaçlı kullanılmalıdır. Odayı ısıtmak gibi

farklı amaçlar için kullanılmamalıdır.

- Bu ürün, ızgara altında tabak ısıtma, tutamak üzerine havlu veya giyecek asarak kurutma veya ısınma amacıyla kullanılmamalıdır.
- Üretici, hatalı kullanım veya taşıma sırasında oluşan herhangi bir zarardan dolayı sorumluluk kabul etmez.
- Fırın kısmı, yiyeceklerin buzlarını çözmek, fırınlamak, kızartmak ve ızgara yapmak amacıyla kullanılabilir.
- Satın almış olduğunuz ürünün kullanım ömrü 10 yıldır. Bu, ürünün tanımlandığı şekilde çalışabilmesi için üreticinin gerekli yedek parçaları bulundurma süresidir.

Çocuklar için güvenlik

- Kullanımı sırasında, ürünün ulaşılabilen yüzeyleri sıcaktır. Çocukları üründen uzak tutun.
- Ambalaj malzemeleri çocuklar için tehlikelidir. Ambalaj malzemelerini çocukların ulaşamayacağı bir yerde saklayın.
- Elektrikli ürünler, çocuklar için tehlikelidir. Ürün çalışırken çocukları üründen uzak tutun ve ürünle oynamalarına izin vermeyin.
- Ürünün üzerine çocukların ulaşabilecekleri nesnelere koymayın.

- Kapak açırken, üzerine ağır herhangi bir nesne **koymayın** veya çocukların kapağın üzerine oturmasına izin **vermeyin**. Fırının devrilmesine ya da kapak menteşelerinin hasar görmesine yol açabilirsiniz.

AEEE Yönetmeliğine Uyum ve Atık ürünün elden çıkarılması

- Bu ürün, T.C. Çevre ve Şehircilik Bakanlığı tarafından yayımlanan “Atık Elektrikli ve Elektronik Eşyaların Kontrolü Yönetmeliği’nde belirtilen zararlı ve yasaklı maddeleri içermez. AEEE Yönetmeliğine uygundur.



- Bu ürün, geri dönüşümlü ve tekrar kullanılabilir nitelikteki yüksek kaliteli parça ve malzemelerden üretilmiştir. Bu nedenle, ürünü, hizmet ömrünün sonunda evsel veya diğer atıklarla

birlikte atmayın. Elektrikli ve elektronik cihazların geri dönüşümü için bir toplama noktasına götürün. Bu toplama noktalarını bölgenizdeki yerel yönetime sorun. Kullanılmış ürünleri geri kazanıma vererek çevrenin ve doğal kaynakla-rın korunmasına yardımcı olun. Ürünü atmadan önce çocukların güvenliği için elektrik fişini kesin ve yükleme kapağının kilit mekanizmasını çalışmaz duruma getirin.

Ambalaj bilgisi

- Ürünün ambalajı, Ulusal Mevzuatımız gereği geri dönüştürülebilir malzemelerden üretilmiştir. Ambalaj atığını evsel veya diğer atıklarla birlikte atmayın, yerel otoritenin belirttiği ambalaj toplama noktalarına atın.

2 Ürününüz

Genel görünüm

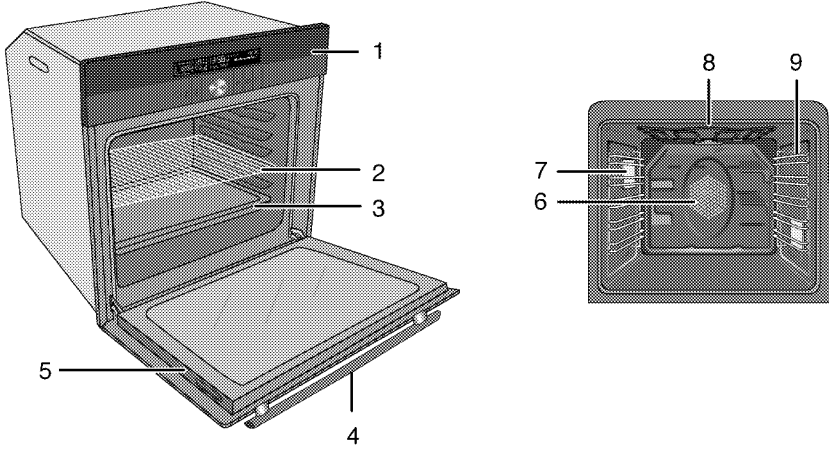

- 1 Kontrol paneli
- 2 Tel ızgara
- 3 Tepsi
- 4 Tutamak
- 5 Ön kapak

- 6 Fan motoru (sac arkasında)
- 7 Lamba
- 8 Üst ısıtıcı
- 9 Raf konumları

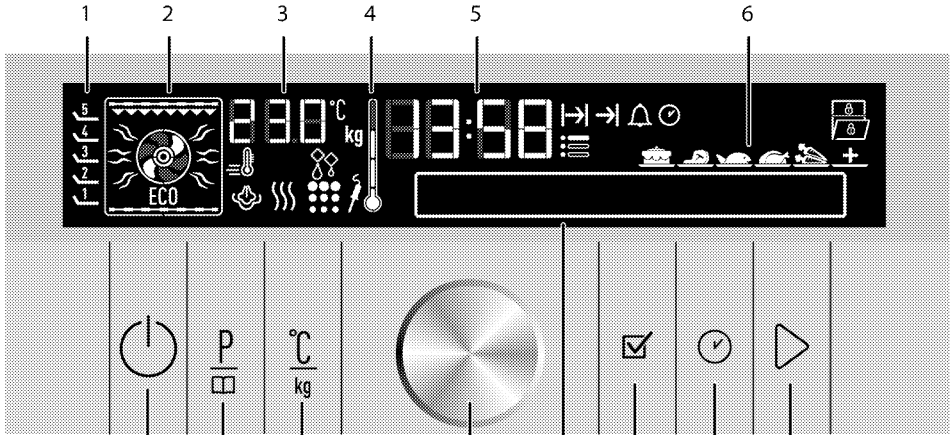

- 1 Raf konumları
- 2 Fonksiyon ekranı
- 3 Sıcaklık/ağırlık göstergesi alanı
- 4 Fırın iç Sıcaklığı simgesi
- 5 Güncel saat göstergesi alanı
- 6 Hazır yemek seçimi ekranı
- 7 Pişirmeyi başlatma/bitirme tuşu
- 8 Saat ve ayarlar tuşu

- 9 Onay tuşu
- 10 Metin ekranı
- 11 Sıcaklık/süre, artırma azaltma- menülerde dolaşma düğmesi
- 12 Sıcaklık - Ağırlık - Hızlı ısıtma ayar tuşu
- 13 Program seçimi tuşu
- 14 Açma/Kapatma tuşu

Teknik özellikler

Voltaj/frekans	220-240 V ~ 50 Hz
Toplam elektrik gücü	3,1kW
Kullanılacak sigorta	min. 16 A
Kablo tipi/kesiti	H05VV-FG 3 x 1,5 mm ²
Kablo boyu	maks. 2 m
Dış boyutlar (yükseklik/genişlik/derinlik)	595 mm/594 mm/567 mm
Kurulum boyutları (yükseklik/genişlik/derinlik)	**590 veya 600 mm/560 mm/min. 550 mm
Ana fırın	Multifonksiyon fırın
Enerji verimlilik sınıfı [#]	A
İç aydınlatma	15/25 W
Izgara güç tüketimi	2,2 kW

[#] Esas: Ev tipi elektrikli fırınlarda, enerji etiketi bilgileri EN 50304 standardına göre verilmiştir. Değerler, standart yük ile alt-üst ısıtıcı veya fan destekli ısıtma (var ise) fonksiyonlarında saptanır. Enerji verimlilik sınıfı, ilgili fonksiyonların üründe bulunup bulunmamasına bağlı olarak aşağıdaki önceliklendirme sırasına göre belirlenir: 1-Eko - Fanlı Pişirme, 2- Turbo Yavaş Pişirme, 3- Turbo Pişirme, 4- Fan Destekli Alt/Üst Isıtma, 5-Üst ve Alt Isıtma.

^{**} Bkz. *Kurulum, sayfa 11.*

	Ürün kalitesini artırmak için önceden haber verilmeksizin teknik özelliklerde değişiklik yapılabilir.
	Kılavuzda yer alan şekiller şematik olup ürününüzle bire bir uyum içinde olmayabilir.
	Ürünün üzerinde bulunan işaretlemelerde veya ürünle birlikte verilen diğer basılı dokümanlarda beyan edilen değerler, ilgili standartlara göre laboratuvar ortamında elde edilen değerlerdir. Bu değerler, ürünün kullanım ve ortam şartlarına göre değişebilir.

Teslimat kapsamı

	Ürün modeline göre, verilen aksesuar çeşidi değişmektedir. Kullanma kılavuzunda anlatılan tüm aksesuarlar ürününüzde bulunmayabilir.
--	--

1. Kullanma Kılavuzu

2. Fırın tepsi

Hamur işleri, donmuş gıdalar ve büyük parçalı kızartmalar için kullanılır.

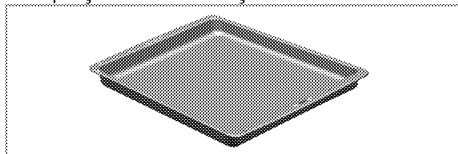

3. Derin tepsi

Hamur işleri, büyük parçalı kızartmalar, sulu yiyecekler veya ızgara yaparken akan yağların toplanması için kullanılır.

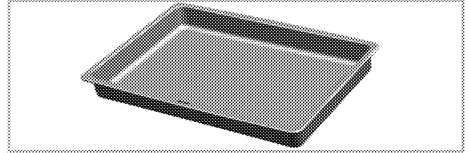

4. Pasta tepsi

Kurabiye, bisküvi gibi hamur işleri için kullanılır.

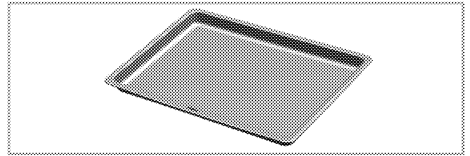

5. Tel ızgara

Kızartma yapmak için ya da fırınlanacak, kızartılacak ve güveçte pişirilecek yiyeceklerin istenilen rafa yerleştirilmesi için kullanılır.

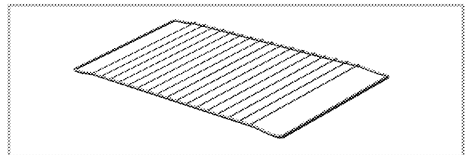

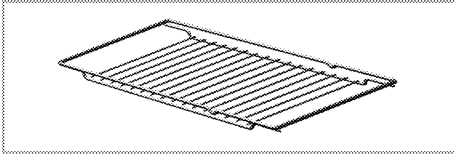

6. Tel ızgara ve tepsinin teleskobik raflara uygun şekilde yerleştirilmesi

Teleskobik raflar sayesinde tepsi ve tel ızgara kolayca takılıp çıkarılabilir.

Tepsi ve tel ızgaraların teleskobik rafla birlikte kullanımı sırasında, teleskobik rafın arkasında bulunan pimlerin, ızgaranın ve tepsinin kenarlarına dayanmış durumda olmasına dikkat edilmelidir.

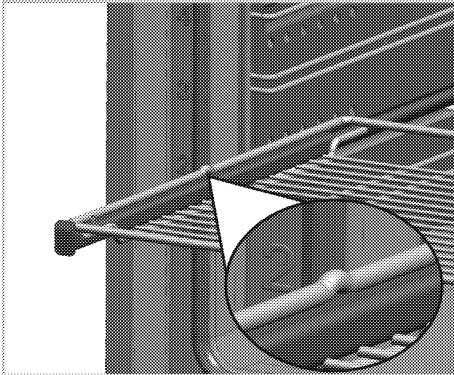
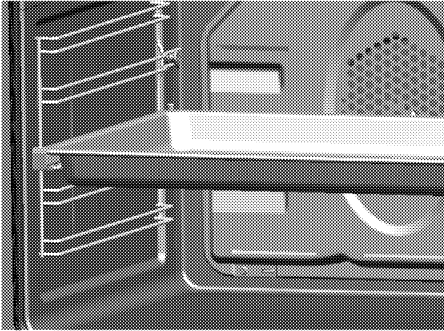

7. Tel ızgara ve tepsinin tel raflara uygun şekilde yerleştirilmesi

Teleskobik sistem olmayan ürünler:

Teleskobik sistem olmayan ürünlerde; ızgara ve tepsi, kenarlarında bulunan pimleri atlatılıp 2 rayın arasından geçecek şekilde itilerek yerleştirilir.

İzgarayı ve/veya tepsiyi rafın üzerine doğru şekilde yerleştirmek önemlidir. Izgarayı veya tepsiyi 2 rayın arasına girecek biçimde yerleştirin ve üzerine yiyecek koymadan önce dengeli olduğundan emin olun (Lütfen aşağıdaki şekle bakın).

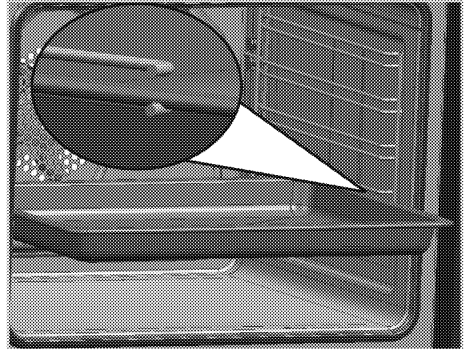
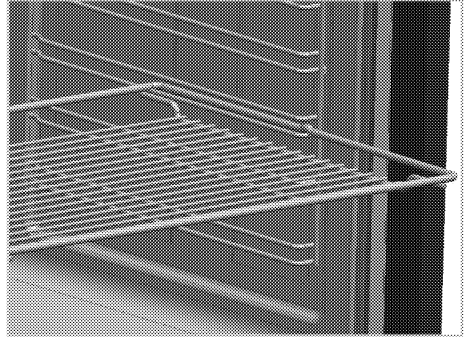

3 Kurulum

Ürünün kurulumu için size en yakın Yetkili Servise başvurun. Ürünü kullanıma hazır duruma getirmek için Yetkili Servisi çağırmadan önce, elektrik ve/veya gaz tesisatının uygun olduğundan emin olun. Değilse ehliyetli bir elektrikçi ve tesisatçı çağırarak gerekli düzenlemeleri yaptırın. Yetkili olmayan kişiler tarafından yapılan işlemler nedeniyle doğabilecek zararlardan üretici firma sorumlu tutulamaz ve ürünün garantisi geçersiz olur.

 Ürünün yerleştirileceği yerin ve ayrıca elektrik tesisatının hazırlanması müşteriye aittir.

 **UYARI:** Ürünün kurulumunda, elektrik ve/veya gazla ilgili yerel standartlarda belirtilen kurallara uyulmalıdır.

 **UYARI:** Ürünü kurmadan önce üzerinde herhangi bir hasar olup olmadığını kontrol edin. Ürün hasarlıysa kurulumunu yaptırmayın. Hasarlı ürünler güvenliğinizi için tehlike oluşturur.

Kurulum için doğru yer

Ürün, piyasadan temin edilen mutfak tezgahlarına monte edilebilecek şekilde tasarlanmıştır. Ürünle mutfak duvarları ve mobilyası arasında güvenli bir mesafe bırakılmalıdır. Uygun boşluklar için şekle bakın. (değerler mm cinsindedir).

- Kullanılan yüzeyler, sentetik laminatlar ve yapıştırıcılar ısıya dayanıklı olmalıdır (minimum 100°C).
- Mutfak dolapları aynı seviyede olmalı ve sabitlenmelidir.
- Fırının altında bir çekmece varsa, fırınla çekmece arasına bir raf konulmalıdır.
- Ürünü en az iki kişiyle taşıyın.

 Ürünü buzdolaplarının veya soğutucuların yanına kurmayın. Ürünün yaydığı ısı soğutma cihazlarının enerji tüketimini artırır.

 Ürünü taşımak veya hareket ettirmek için, kapak ve/veya tutamağı kullanmayın.

 Ürünün tel kolları varsa, ürünü taşıdıktan sonra kolları geriye, yan duvarların içine itin.

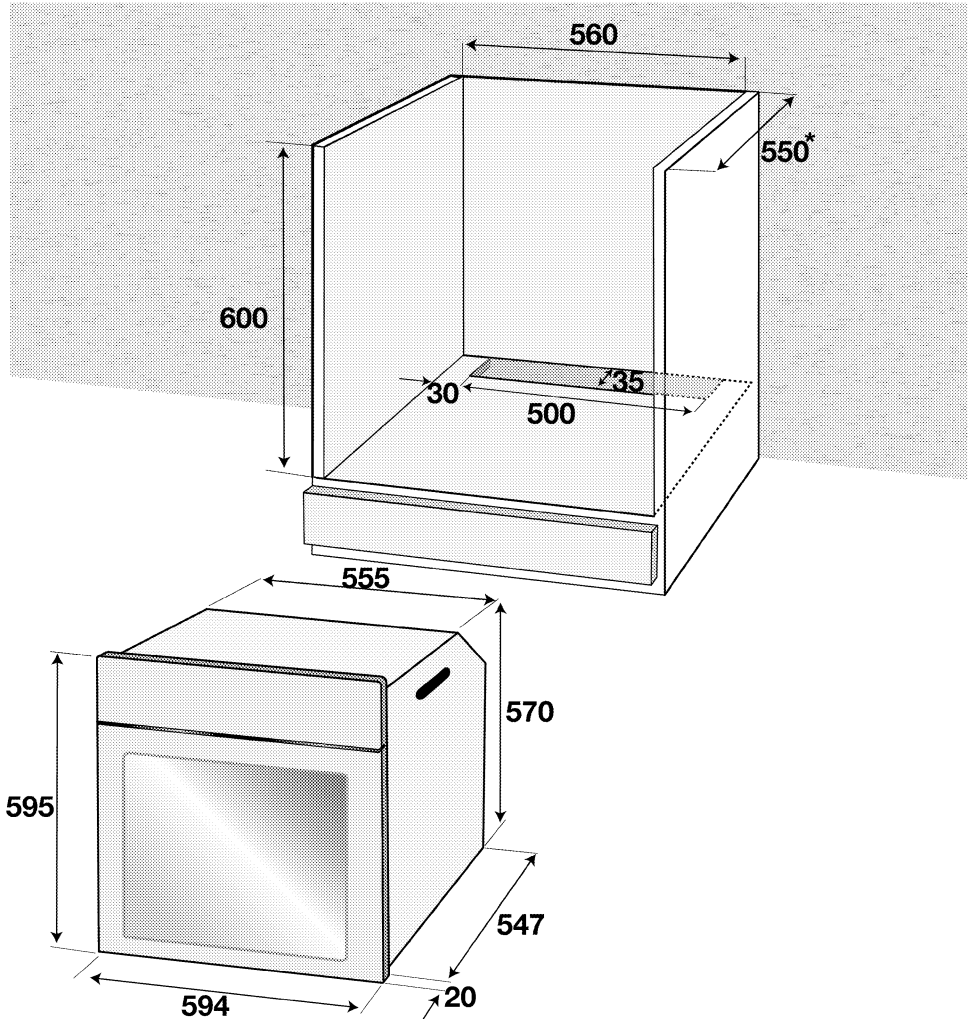

* min.

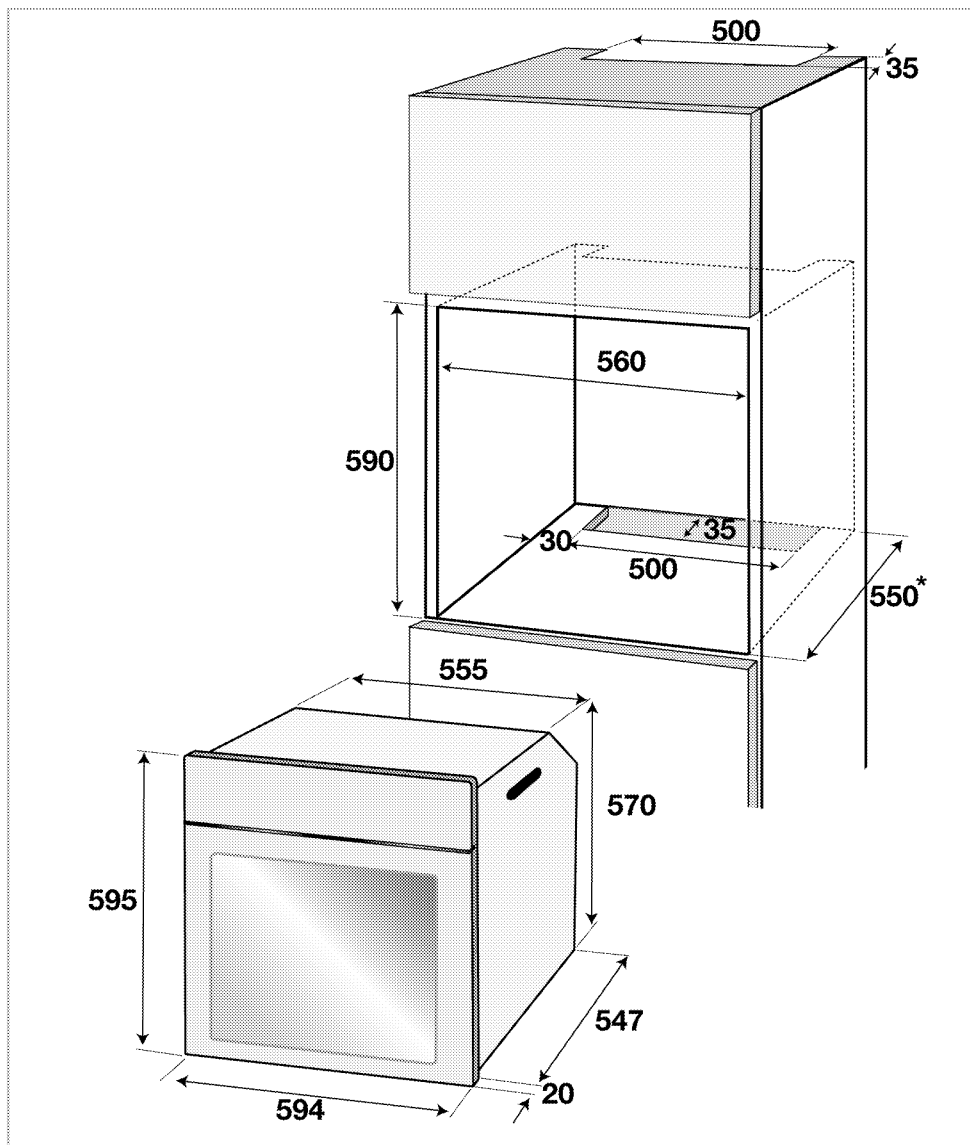

* min.

Kurulum ve bağlantılar

- Ürün, yalnızca yasal kurulum kurallarına göre kurulmalı ve bağlanmalıdır.

Elektrik bağlantısı

Ürünü, "Teknik özellikler" tablosundaki değerlere uygun bir sigorta tarafından korunan topraklı bir prize/hatta bağlayın. Transformatörlü ya da transformatörsüz kullanımda, topraklama tesisatını ehliyetli bir elektrikçiye yaptırmayı ihmal etmeyin. Ürünün, yerel yönetmeliklere uygun topraklama yapılmadan kullanılması halinde ortaya çıkacak zararlardan firmamız sorumlu olmayacaktır.



UYARI:

Ürünün şebeke elektriğine bağlantısı yalnızca yetkili ve ehliyetli bir kişi tarafından yapılabilir ve ürünün garantisini yalnızca doğru kurulumdan sonra başlar. Yetkili olmayan kişiler tarafından yapılan işlemler nedeniyle doğabilecek zararlardan üretici firma sorumlu tutulamaz.



UYARI:

Elektrik kablosu ezilmemeli, katlanmamalı, sıkıştırılmamalı veya ürünün sıcak parçalarına temas etmemelidir. Eğer elektrik kablosu hasarlanırsa, ehliyetli bir elektrikçi tarafından değiştirilmelidir.

- Bağlantı ulusal yönetmeliklerle uyumlu olmalıdır.
- Şebeke besleme verileri ürünün tip etiketinde belirtilen verilerle aynı olmalıdır. Ön kapağı açtığınızda tip etiketini görebilirsiniz.
- Ürünün bağlantı kablosu "Teknik özellikler" bölümünde belirtilen değerlerle uyumlu olmalıdır.



UYARI:

Elektrik tesisatı üzerinde herhangi bir çalışmaya başlamadan önce ürünün elektrik bağlantısını kesin. Elektrik çarpması tehlikesi vardır.



Elektrik kablosunun fişi kurulumdan sonra kolay erişilebilir olmalıdır (ancak ocakların üzerinde bir yere gelmemelidir).

Elektrik kablosunu prize takın.

Ürünün yerine monte edilmesi

1. Elektrik kablosunun kopmamasına ve sıkışmamasına dikkat ederek, fırını, kabin deliğine kaydırın, hizalayın ve sabitleyin.

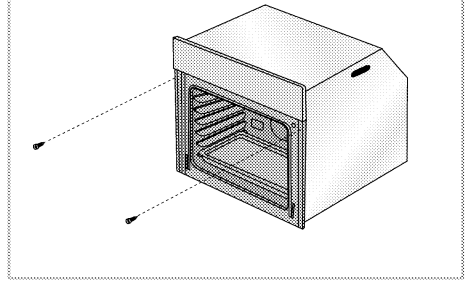

Fırını, şekildeki gibi 2 vida aracılığıyla sabitleyin.

Soğutma fanlı cihazlar için

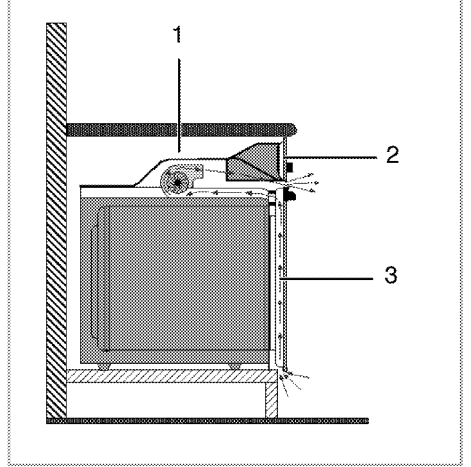

- 1 Soğutma fanı
- 2 Kontrol paneli
- 3 Kapak

Ürüne takılı soğutma fanı hem ankastre dolabını hem de ürünün ön kısmını soğutur.



Soğutma fanı, fırın kapandıktan sonra yaklaşık 20-30 dakika daha çalışmaya devam eder.

Eğer fırın saatini programlayarak pişirme yaptıysanız, pişirme süresi sonunda tüm fonksiyonlarla birlikte soğutma fanı da kapanır.

Son kontrol

1. Elektrik kablosunu prize takın ve cihazın sigortasını açın.
2. Fonksiyonları kontrol edin.

Gelecekteki taşıma işlemleri

- Ürünün orijinal kutusunu saklayın ve ürünü bu kutunun içinde taşıyın. Kutu üzerindeki talimatlara uyun. Orijinal karton yoksa, ürünü balon kabarcıklı ambalaj

malzemesiyle veya kalın bir mukavayla sarın ve sıkıca bantlayın.

- Fırının içindeki tel ızgara ve tepsinin fırın kapağına zarar vermesini engellemek için fırın kapağının iç tarafına, bu tepsilerle aynı hizaya gelecek şekilde bir karton şerit yerleştirin. Fırın kapağını yan duvarlara bantlayın.
- Ürünü taşımak veya hareket ettirmek için kapağı veya tutamağı kullanmayın.



Ürünün üzerine başka eşya koymayın ve dik olarak taşıyın.



Taşıma sırasında meydana gelmiş olabilecek her türlü hasara karşı ürünün genel görüntüsünü kontrol edin.

4 Ön hazırlık

Enerji tasarrufu için yapılması gerekenler

Aşağıdaki bilgiler, ürününüzü, ekolojik bir şekilde ve enerji tasarrufu sağlayarak kullanmanıza yardımcı olacaktır:

- Fırında, ısıyı daha iyi ileten, koyu renkli veya emaye kaplı kaplar kullanın.
- Yiyeceklerinizi pişirirken, tarifte veya kullanım kılavuzundaki tabloda ön ısıtma yapılması söyleniyorsa, fırını önceden ısıtın.
- Pişirme süresince, fırın kapağını sık sık açmayın.
- Fırında aynı anda birden fazla yemek pişirmeye çalışın. Tel rafın üzerine iki

pişirme kabı koyarak aynı anda pişirebilirsiniz.

- Birden fazla yemeği peş peşe pişirin. Fırın ısısını kaybetmemiş olacaktır.
- Fırını, pişirmenin sona erme zamanından birkaç dakika önce kapayın. Bu durumda fırın kapağını açmayın.
- Dondurulmuş yiyecekleri pişirmeden önce çözdürün.

İlk kullanım

Saat ayarı

 Fırını kullanmadan önce saat ayarı yapılmalıdır. Saat ayarı yapılmazsa fırın çalışmayacaktır.

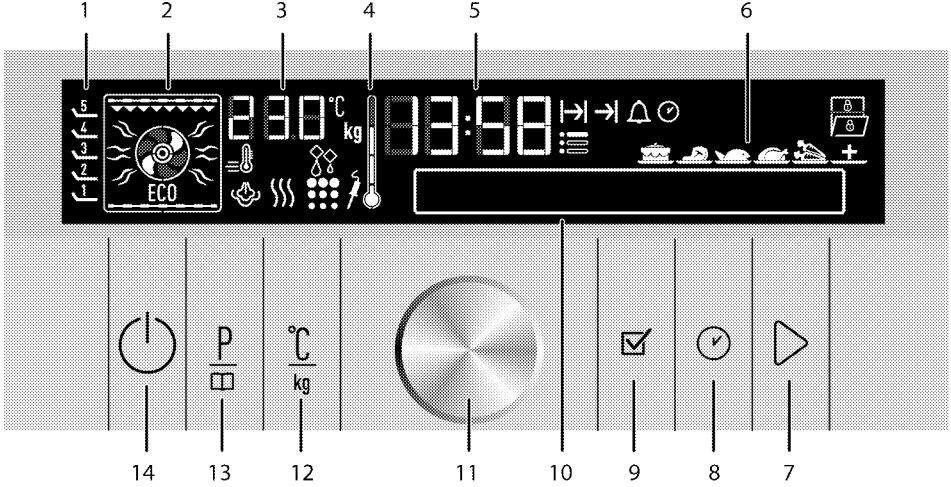

- 1 Raf konumları
- 2 Fonksiyon ekranı
- 3 Sıcaklık/ağırlık göstergesi alanı
- 4 Fırın iç Sıcaklığı simgesi
- 5 Güncel saat göstergesi alanı
- 6 Hazır yemek seçim ekranı
- 7 Pişirmeyi başlatma/bitirme tuşu
- 8 Saat ve ayarlar tuşu
- 9 Onay tuşu
- 10 Metin ekranı
- 11 Sıcaklık/süre, artırma azaltma- menülerde dolaşma düğmesi
- 12 Sıcaklık - Ağırlık – Hızlı ısıtma ayar tuşu

- 13 Program seçimi tuşu
- 14 Açma/Kapatma tuşu



Dil Ayarı

Dil ayarı, sadece fırın kapalıyken yapılabilir.

1. Elektrik kablosunu prize takın ve cihazın sigortasını açın.
 2. Fırın açıldığında, Metin ekranında "Language: English" yazısı görünür.
 3. Menülerde dolaşma düğmesini sağa/sola çevirerek istediğiniz dili seçin.
 4. tuşuna dokunarak ayarı onaylayın.
- » Stand-by ekranına döner.

Saat ayarını yapın



1. Dil seçimi yaptıktan sonra,metin ekranında "Saat ayarı" belirir ve  sembolü yanıp söner. Menülerde dolaşma düğmesini sağa/sola çevirerek saati ayarlayın.
 2. tuşuna dokunarak saati onaylayın
 3. Dakika alanı ve  sembolü yanıp söner. Menülerde dolaşma düğmesini sağa/sola çevirerek (11) dakikayı ayarlayın. tuşuna dokunarak dakikayı onaylayın.
- » Stand-by ekranına döner. Ekranda sadece günün saati görünür.



 Elektrik kesintisinde ve ya fiş çıkarılıp tekrar takıldığında saat ayarlama ekranı tekrar gelir. Ancak 20 dakikadan kısa olan kesintilerde ayarlanmış olan günün saati kesintilerde ayarlanmış olan günün saati korunur. Bu durumda saat değerini onaylayarak ilerleyebilirsiniz.

İlk temizlik

 Bazı deterjanlar veya temizleme maddeleri yüzeye zarar verebilir. Temizlik sırasında aşındırıcı deterjanları, temizleme tozları, temizleme kremleri ya da keskin nesnelere kullanmayın.

1. Tüm ambalaj malzemelerini çıkarın.
2. Ürünün yüzeylerini ıslak bez veya süngerle silin ve bir bezle kurulayın.

İlk ısıtma

Ürünü yaklaşık 30 dakika ısıtın ve sonra kapatın. Bu sayede üretim sırasında fırında kalmış

olabilecek artıklar ve katmanlar yakılarak temizlenmiş olur.



UYARI

Sıcak yüzeyler yanıklara neden olur! Ürün çalışırken sıcak olacaktır. Asla sıcak yüzeylere, ürünün iç kısmına veya ısıtıcılara dokunmayın. Çocukları üründen uzak tutun. Sıcak fırının içerisine yemek koyup çıkartırken daima ısıya dayanıklı fırın eldivenlerini kullanın.

Elektrikli fırın

1. Tüm fırınlama tepsilerini ve tel ızgarayı fırından çıkarın.
 2. Fırının kapağını kapatın.
 3. Statik konumunu seçin.
1. En yüksek sıcaklığı seçin; bkz. *Elektrikli fırının kullanılması, sayfa 18*.
 2. Yaklaşık 30 dakika çalıştırın.
 3. Fırınınızı kapatın; bkz. *Elektrikli fırının kullanılması, sayfa 18*

İzgaralı fırın

1. Tüm fırınlama tepsilerini ve tel ızgarayı fırından çıkarın.
2. Fırının kapağını kapatın.
3. Izgaranın en yüksek gücünü seçin; bkz. *Izgaranın çalıştırılması, sayfa 29*.
4. Yaklaşık 30 dakika çalıştırın.
5. Izgaranızı kapatın; bkz. *Izgaranın çalıştırılması, sayfa 29*



İlk kullanım sırasında, birkaç saat için duman ve koku gelebilir. Bu normal bir durumdur ve giderilmesi için iyi bir havalandırma sağlamanız yeterlidir. Oluşan duman ve kokuyu doğrudan solumaktan kaçının.

5 Fırının kullanılması

Fırında pişirme, kızartma ve ızgara hakkında genel bilgiler

UYARI
Sıcak yüzeyler yanıklara neden olur!
Ürün çalışırken sıcak olacaktır. Asla sıcak yüzeylere, ürünün iç kısmına veya ısıtıcılara dokunmayın. Çocukları üründen uzak tutun. Sıcak fırının içerisine yemek koyp çıkartırken daima ısıya dayanıklı fırın eldivenlerini kullanın.

UYARI:
Buhar çıkabileceği için, fırının kapağını açarken uzak durun.
Çıkan buhar elinizi, yüzünüzü ve/veya gözünüzü yakabilir.

Fırında pişirmeyle ilgili ipuçları

- Yapışmayan kaplamalı, uygun metal tabaklar veya alüminyum kaplar ya da ısıya dayanıklı silikon kalıplar kullanın.
- Raf üzerindeki alanı en iyi şekilde kullanın.
- Fırında pişirme yaparken pişirme kalıbını rafın ortasına yerleştirin.
- Fırını veya ızgarayı çalıştırmadan önce, doğru raf konumunu seçin. Fırın sıcakken raf konumunu değiştirmeyin.
- Fırının kapağını kapalı tutun.

Kızartmayla ilgili ipuçları

- Bütün tavuk, hindi ve büyük parça etleri pişirmeden önce limon suyu ve karabiberle terbiye etmeniz pişirme performansını artıracaktır.
- Kemikli etlerin kızartılarak pişirilmesi, kemiksiz etlerin kızartılarak pişirilmesinden 15 ila 30 dakika daha fazla sürer.
- Et kalınlığının her santimetresi için aşağı yukarı 4 ila 5 dakika pişirme süresi hesaplamalısınız.
- Pişirme süresi dolduktan sonra eti fırın içinde yaklaşık 10 dakika bekletin. Etin suyu, kızaran ete daha iyi dağılır ve et kesildiği zaman dışarı çıkmaz.
- Balık, ısıya dayanıklı bir tabakta orta veya alt seviyedeki raf üzerine konulmalıdır.

Izgarayla ilgili ipuçları

Kırmızı et, balık ve kümes hayvanı etleri ızgara yapıldığında çabucak kahverengileşir, güzel bir kabuk tutar ve kurumaz. Fileto etler, şişlik etler, sosisler/sucuklar ve aynı zamanda sulu sebzeler (domates, soğan vb.) özellikle ızgara için uygundur.

- Iızgara yapılacak parçaları tel ızgara ya da tel ızgaralı tepsinin üzerine ısıtıcı boyutlarını geçmeyecek şekilde dağıtarak yerleştirin.
- Tel ızgara veya fırın tepsisini, fırında istediğiniz seviyeye sürün. Tel ızgarada ızgara yapıyorsanız, yağların toplanması için alta fırın tepsisi sürün. Fırın tepsisinin içine biraz su koyarsanız, daha sonra kolayca temizleyebilirsiniz.

UYARI:
Tavaya asla üçte birinden fazla yağ doldurmayın. Yağları kızdırırken başından ayrılmayın. Aşırı kızgın yağlar yangın tehlikesi taşımaktadır. **Olası bir yangını asla suyla söndürmeyi denemeyin!** Yağ alev aldığı anda, bir yangın battaniyesi yada ıslak bir bezle örtün. Güvenli olması halinde ocağı kapatın ve itfaiyeyi arayın.

Elektrikli fırının kullanılması

i Fırını kullanmadan önce saat ayarı yapılmalıdır. Saat ayarı yapılmazsa fırın çalışmayacaktır.

Fırınınızın düğmesi, içeri bastırınca dışarı çıkan tipte (pop-out) düğmedir.

1. İçeri doğru bastırarak düğmeyi dışarı çıkardıktan sonra ayarınızı yapın.

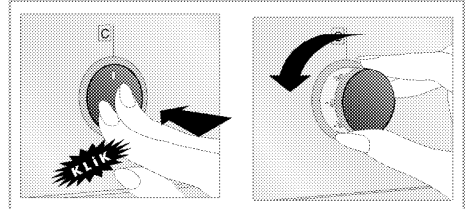

2. Pişirme işlemi bittiğinde düğmeyi kapalı (üst) konuma getirerek içeri doğru bastırın.

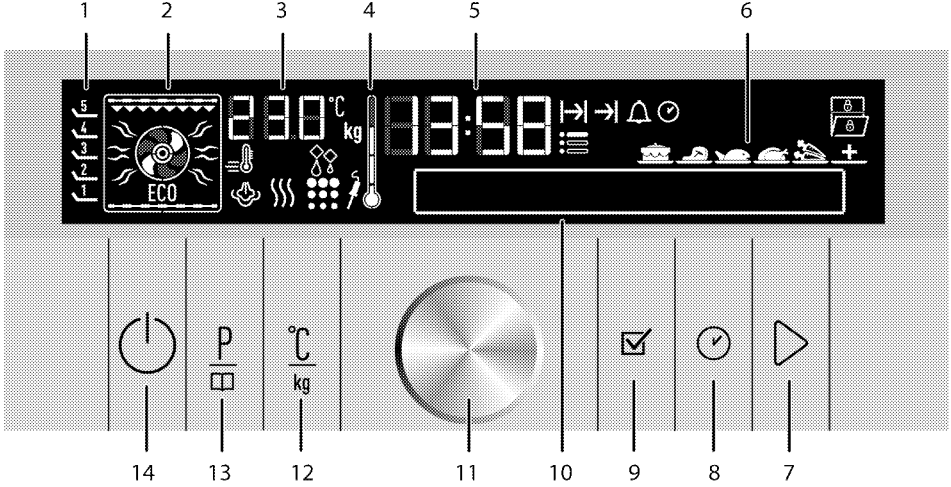

- 1 Raf konumları
- 2 Fonksiyon ekranı
- 3 Sıcaklık/ağırlık göstergesi alanı
- 4 Fırın iç Sıcaklığı simgesi
- 5 Güncel saat göstergesi alanı
- 6 Hazır yemek seçim ekranı
- 7 Pişirmeyi başlatma/bitirme tuşu
- 8 Saat ve ayarlar tuşu
- 9 Onay tuşu
- 10 Metin ekranı
- 11 Sıcaklık/süre, artırma azaltma- menülerde dolaşma düğmesi
- 12 Sıcaklık - Ağırlık - Hızlı ısıtma ayar tuşu
- 13 Program seçimi tuşu
- 14 Açma/Kapatma tuşu

Ekran sembolleri :

- Hızlı ısıtma sembolü
- Pişirme süresi sembolü
- Pişirme bitiş saati sembolü
- Alarm sembolü
- Günün saati sembolü
- Ayarlar sembolü
- Buz çözme sembolü
- Tuş kilidi sembolü
- Açık kapı sembolü
- Et probu sembolü *
- Pyro sembolü *
- Buhar sembolü *

* Ürün modeline göre değişiklik gösterir.

Fırın açıldıktan ve günün saati ayarı yapıldıktan sonra stand-by ekranına döner. Ekranda sadece günün saati görünür.

Ekran bu durumdayken sadece ve tuşları çalışır. Ayarlar menüsündeki tüm işlemleri gerçekleştirebilirsiniz. Bknz.



Bu ekranda tuşuna kısa süreli dokunursanız, text alanında "1 saniye basılı tutunuz" uyarısı görünür. Fırını açmak için 1 saniyeden daha uzun süre tuşuna dokununuz.



Sıcaklık ve çalışma modunun seçilmesi

1. tuşuna dokunarak fırını açın.
2. Fırın açıldığında ilk çalışma moduna özel ekran gelir.

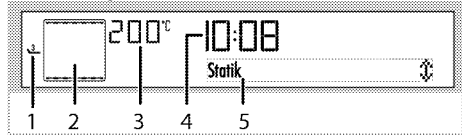

- 1 Raf konumları
- 2 Fonksiyon ekranı
- 3 Sıcaklık/ağırlık göstergesi alanı
- 4 Güncel saat göstergesi alanı
- 5 Metin ekranı

Bu ekranda sıcaklık/ağırlık göstergesinde önerilen sıcaklık, fonksiyon ekranında ise çalışan ısıtıcılar ve önerilen tepsi konumu görünür.

3. Menülerde dolaşma düğmesini sağa/sola çevirerek istediğiniz çalışma modunu (fonksiyonunu) ayarlayın.

Fonksiyon seçildikten sonra "Sıcaklık", "Pişirme süresi", "Pişirme bitiş saati" ve "Booster" (hızlı ısıtma) ayarlanabilir.

4. Sıcaklığı değiştirmek isterseniz, $\frac{^{\circ}\text{C}}{\text{kg}}$ tuşuna bir kez dokunarak sıcaklık ayar ekranına ulaşın.



5. Sıcaklık / Ağırlık göstergesinde istediğiniz sıcaklık görünene kadar menülerde dolaşma düğmesini sağa/sola çevirin. İsteddiğiniz değere ulaştığımızda tuşuna dokunarak sıcaklığı ayarlayın.

6. Pişirme fonksiyonu ve sıcaklık uygunsuz tuşuna dokunarak pişirmeyi başlatın. Pişirme işlemi başlar ve ekranda "**Pişiriliyor**" görünür.

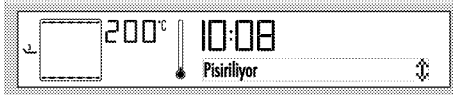

Pişirme sırasında fırın kapağı açılırsa ekranda "Kapak açık" yazısı ve sembolü görünür.

Bu ekranda tuşuna kısa süreli dokunursanız, text alanında "1 saniye basılı tutunuz" uyarısı görünür. Pişirmeyi başlatmak için 1 saniyeden daha uzun süre tuşuna dokununuz.

Elektrikli fırının kapatılması

tuşuna dokunarak fırını kapatın.

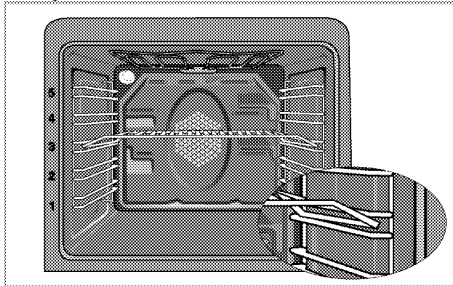

Raf konumları (Tel raflı modellerde)

Tel ızgaranın tel raf üzerine doğru şekilde yerleştirilmesi önemlidir. Tel ızgara şekilde gösterildiği gibi, tel rafın arasına girecek biçimde yerleştirilmelidir.

Tel ızgarayı yerleştirirken fırının arkasına dayandırmayın. İyi bir ızgara performansı elde etmek için, tel ızgarayı rafın ön tarafına sürdükten sonra, kapağı kapatırken yerleşmesini sağlayın.

Fonksiyon tablosu

Fonksiyon tablosunda; fırında kullanabileceğiniz fonksiyonlar ve bu fonksiyonlar için ayarlanabilecek maksimum ve minimum sıcaklıklar gösterilmektedir.

	Fonksiyonlar ürün modeline göre değişmektedir.
	Maksimum ayarlanabilecek pişirme süresi; "sıcak tutma" ve "düşük sıcaklıkta pişirme" fonksiyonları dışındaki konumlarda, güvenlik nedeniyle 6 saatle sınırlanmıştır.
	Herhangi bir fonksiyon ayarı yapılırken ilgili semboller ekranda yanıp söner.
	Elektrik kesintisi halinde yapılan program iptal olur. Yeniden programlama yapmanız gerekir.
	Fırın herhangi bir fonksiyonda çalışırken veya saat üzerinde yarı otomatik veya tam otomatik programlama yapılmışsa saat ayarlanamaz.
	Fırın kapalı olsa bile kapak açıldığında fırın lambası yanar.

Fonksiyon	Önerilen sıcaklık (°C)	Sıcaklık aralığı (°C)
Statik	200	40-280
Statik + fan	175	40-280
Fan destekli	180	40-250
Multi (3D)	205	40-250
Pizza	210	40-250
Izgara+fan	200	40-280
Izgara	280	40-280
Küçük ızgara	280	40-280
Eco fan	180	160-220
Alt ısıtıcı	180	40-220
Sıcak tutma	60	40-100
Düşük sıcaklıkta pişirme	100	50-150
Buz çözme	-	-

* Fonksiyonlar ürün modeline göre değişmektedir.

Çalışma modları

Burada gösterilen çalışma modlarının sıralaması ürününüzdeki düzenlemeden farklı olabilir.

Statik

Yiyecekler, üstten ve alttan aynı anda ısıtılır. Kekler, börekler veya pişirme kalıplarındaki kekler ve güveçler için uygundur. Tek tepsiyle pişirme yapın.



Statik+fan

Alt ve üst ısıtıcıyla ısıtılan sıcak hava, fan vasıtasıyla fırının her yerine eşit oranda ve hızlı bir şekilde dağıtılır. Tek tepsiyle pişirme yapın.



Fan destekli

Arka ısıtıcıyla ısıtılan sıcak hava, fan vasıtasıyla fırının her yerine eşit oranda ve hızlı bir şekilde dağıtılır. Farklı raf seviyelerinde yiyeceklerinizi pişirmeye uygundur ve çoğu durumda ön ısıtmaya gerek yoktur. Çok tepsilili pişirme yapabilirsiniz.



Multi (3D) pişirme

Üst ısıtma, alt ısıtma ve fanlı ısıtma çalışır. Pişirilecek ürünün her tarafı eşit derecede ve hızlı bir şekilde pişer. Tek tepsiyle pişirme yapın.



Pizza

Alt ısıtma ve (arka duvardaki) fanlı ısıtma çalışır. Pizza pişirmeye uygundur.



Fan destekli büyük ızgara

Büyük ızgara ile ısıtılan sıcak hava, fan vasıtasıyla fırının içine hızlı bir şekilde dağıtılır. Fazla miktarda ızgara et yapmaya uygundur.



- Izgara yapmak için büyük veya orta büyüklükteki porsiyonları ızgara ısıtıcısının altındaki doğru raf konumuna yerleştirin.
- Sıcaklığı maksimuma getirin.
- Izgara süresinin yarısında, yiyeceği çevirin.

Izgara

Fırın tavanındaki büyük ızgara çalışır. Daha fazla miktarda ızgara et yapmaya uygundur.



- Izgara yapmak için büyük veya orta büyüklükteki porsiyonları ızgara ısıtıcısının altındaki doğru raf konumuna yerleştirin.
- Sıcaklığı maksimuma getirin.
- Izgara süresinin yarısında yiyeceği çevirin.

Küçük Izgara

Fırın tavanındaki küçük ızgara çalışır. Izgara et ve ızgara yemek yapmaya uygundur.



- Izgara yapmak için küçük veya orta büyüklükteki porsiyonları, ızgara ısıtıcısının altındaki doğru raf konumuna yerleştirin.
- Sıcaklığı maksimuma getirin.
- Izgara süresinin yarısında, yiyeceği çevirin.

Ekonomik Fanlı

Enerji tasarrufu sağlamak için 160-220°C aralığında Fanlı Pişirme kullanarak yapacağınız pişirmelerin yerine bu fonksiyonu kullanabilirsiniz. Ancak pişirme süresi bir miktar uzayacaktır.

Bu fonksiyonun kullanımı ile ilgili pişirme süreleri, 'Eko-fanlı pişirme' tablosunda verilmiştir



Alt ısıtıcı

Yalnızca alt ısıtma açıktır. Pizza ve alttan kahverengileşmesi istenen yiyecekler için uygundur.



Sıcak tutma

Yiyeceği uzun süre servise hazır sıcaklıkta tutmak için kullanılır.

Sıcak tutma



Düşük sıcaklıkta pişirme

Düşük sıcaklıklarda uzun süreli pişirmeler (10-15 saat) için uygundur.



Buz çözme

Taneli, donmuş yiyeceklerin oda sıcaklığında yavaş yavaş çözülmesi, pişmiş yemeklerin ise soğutulması için uygundur.



Fırın kontrol ünitesinin çalıştırılması

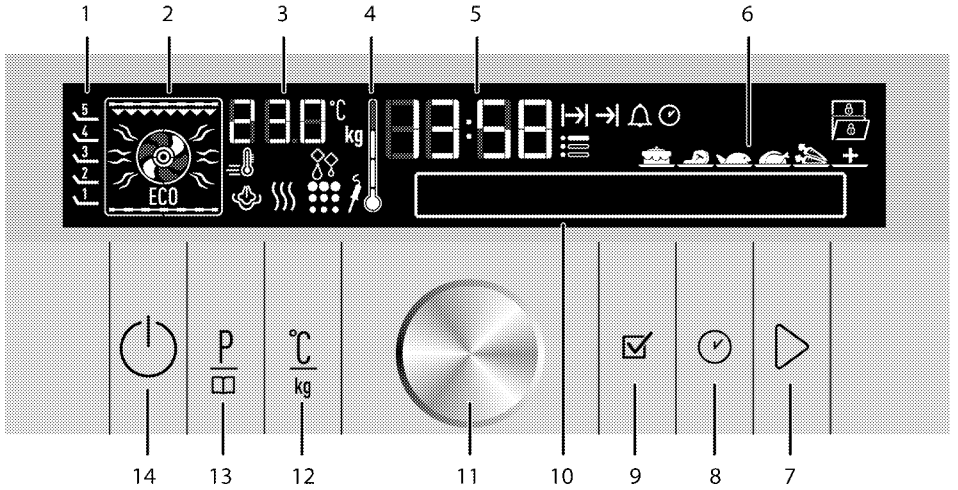

- 1 Raf konumları
- 2 Fonksiyon ekranı
- 3 Sıcaklık/ağırlık göstergesi alanı
- 4 Fırın iç Sıcaklığı simgesi
- 5 Güncel saat göstergesi alanı
- 6 Hazır yemek seçim ekranı
- 7 Pişirmeyi başlatma/bitirme tuşu
- 8 Saat ve ayarlar tuşu
- 9 Onay tuşu
- 10 Metin ekranı
- 11 Sıcaklık/süre, artırma azaltma- menülerde dolaşma düğmesi
- 12 Sıcaklık - Ağırlık - Hızlı ısıtma ayar tuşu
- 13 Program seçimi tuşu
- 14 Açma/Kapatma tuşu

Yarı otomatik çalışma modunun etkinleştirilmesi

Bu çalışma modunda, fırının ne kadar süre çalışacağını (pişirme süresi) ayarlayabilirsiniz.

1. tuşuna dokunarak fırını açın.



Bu ekranda tuşuna kısa süreli dokunursanız, text alanında "1 saniye basılı tutunuz" uyarısı görünür. Fırını açmak için 1 saniyeden daha uzun süre tuşuna dokununuz.

2. Menülerde dolaşma düğmesini sağa/sola çevirerek istediğiniz çalışma modunu (fonksiyonunu) ayarlayın.
3. Sıcaklığı değiştirmek isterseniz, tuşuna bir kez dokunarak sıcaklık ayar ekranına ulaşın.



4. Sıcaklık / Ağırlık göstergesinde istediğiniz sıcaklık görünene kadar menülerde dolaşma düğmesini sağa/sola çevirin. İsteddiğiniz değere ulaştığınızda tuşuna dokunarak sıcaklığı ayarlayın.
5. Pişirme süresi için, tuşuna bir kez basarak metin ekranında "Pişirme süresi" ögesine gelin. Bu sırada, sembolü yanıp söner.
6. Menülerde dolaşma düğmesini sağa/sola çevirerek istediğiniz pişirme süresini ayarlayın ve tuşuna dokunarak ayarı onaylayın. Pişirme süresi ayarlandıktan sonra, ekranda sürekli yanar

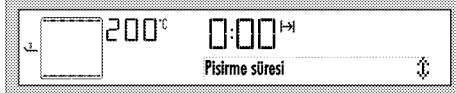

7. Yemeğinizi fırına koyup, kapağı kapatın.
8. Pişirme fonksiyonu, sıcaklık ve süresi uygunsa tuşuna dokunarak pişirmeyi başlatın. Pişirme işlemi başlar ve ekranda **"Pişiriliyor"** görünür.



Bu ekranda tuşuna kısa süreli dokunursanız, text alanında "1 saniye basılı tutunuz" uyarısı görünür. Pişirmeyi başlatmak için 1 saniyeden daha uzun süre tuşuna dokununuz.

» Fırın, önceden ayarlanmış sıcaklığa kadar ısınır ve seçmiş olduğunuz pişirme süresinin sonuna kadar bu sıcaklığı muhafaza eder. Pişirme işlemi sırasında fırın lambası yanar.



Fırın ayarlanan sıcaklığa ulaştığında fırın içi sıcaklık sembolünün (4) tüm kademeleri yanacaktır.

9. Pişirme işlemi tamamlandıktan sonra ekranda, **"Afiyet Olsun... Devam için basın"** görünür ve sesli uyarı verir.
10. Sesli uyarıyı durdurmak için herhangi bir tuşa dokunmanız yeterlidir. dokunulursa fırın seçilen modda çalışmaya devam eder. Sesli uyarı durur.
11. tuşuna dokunulmazsa, fırın otomatik olarak kapanır ve ekranda güncel saat gösterilir.

Tam otomatik çalışma modunun etkinleştirilmesi



Bu çalışma modunda pişirme süresi ve pişirme bitiş saatini ayarlayabilirsiniz.

1. tuşuna dokunarak fırını açın.
2. Menülerde dolaşma düğmesini sağa/sola çevirerek istediğiniz çalışma modunu (fonksiyonunu) ayarlayın.
3. Sıcaklığı değiştirmek isterseniz, tuşuna bir kez dokunarak sıcaklık ayar ekranına ulaşın.







4. Sıcaklık / Ağırlık göstergesinde istediğiniz sıcaklık görünene kadar menülerde dolaşma düğmesini sağa/sola çevirin. İsteddiğiniz değere ulaştığınızda tuşuna dokunarak sıcaklığı ayarlayın.
5. Pişirme süresi için, tuşuna bir kez basarak metin ekranında "Pişirme süresi" ögesine gelin. Bu sırada, sembolü yanıp söner.
6. Menülerde dolaşma düğmesini sağa/sola çevirerek istediğiniz pişirme süresini ayarlayın ve tuşuna dokunarak ayarı onaylayın. Pişirme süresi ayarlandıktan sonra, ekranda sürekli yanar.







7. Pişirme bitiş saati için,  kısa aralıklarla dokunarak metin ekranında "**Pişirme bitiş**" öğesine gelin. Bu sırada  yanıp söner.



8. Menülerde dolaşma düğmesini sağa/sola çevirerek istediğiniz pişirme bitiş saatini ayarlayın ve  tuşuna dokunarak ayarı onaylayın. Pişirme bitiş saati ayarlandıktan sonra, ekranda  süreklili yanar.
9. Yemeğinizi fırına koyup kapağı kapatın.
10. Pişirme fonksiyonu, sıcaklığı, süresi ve bitiş saati uygunsa  tuşuna dokunarak pişirmeyi başlatın. Ekranda "**Beklemede**" görünür.
- » Fırın saati, ayarlamış olduğunuz pişirme bitiş saatinden pişirme süresini çıkararak, pişirmenin başlayacağı saati otomatik olarak hesaplar.
11. Pişirme başlangıç saati geldiğinde, seçilen çalışma modu devreye girer , ekranda "**Pişiriliyor**" yazar ve fırın ayarlanan sıcaklığa kadar ısınır. Pişirme süresinin sonuna kadar bu sıcaklığı muhafaza eder. Pişirme işlemi sırasında fırının lambası yanar.

 Fırın ayarlanan sıcaklığa ulaştığında, fırın içi sıcaklık sembolünün (4) tüm kademeleri yanacaktır.

12. Pişirme işlemi tamamlandıktan sonra ekranda "**Afiyet Olsun... Devam için basın**" görünür ve sesli uyarı verilir.
13. Sesli uyarıyı durdurmak için herhangi bir tuşa dokunmanız yeterlidir.  dokunulursa fırın seçilen moda çalışmaya devam eder. Sesli uyarı durur.
14.  tuşuna dokunulmazsa, fırın otomatik olarak kapanır ve ekranda güncel saat gösterilir.

 Yarı otomatik veya otomatik programlama yaptıktan sonra programı iptal etmek isterseniz pişirme süresini sıfırlamanız gerekir. Ayrıca isterseniz  dokunarak fırını kapatabilirsiniz.

Booster (Hızlı Isıtma) ayarının yapılması

Fırını istenilen sıcaklığa daha hızlı getirmek için Booster (hızlı ön ısıtma) fonksiyonunu kullanın.

 Buz çözme, yavaş pişirme, sıcak tutma ve düşük sıcaklıkta pişirme konularında booster seçilemez. Elektrik kesintisi halinde booster ayarları iptal olur.

İsteddiğiniz pişirme fonksiyonunu seçtikten sonra:

1.  tuşuna iki kez dokununuz. Ekranda "Booster pasif" yazısı görünür.



2. Menülerde dolaşma düğmesini sağa bir kez çevirin. Ekranda "Booster aktif" yazısı ve  sembolü görünür.  tuşuna dokunarak ayarı onaylayın.



3. Pişirme fonksiyonu ve sıcaklık uygunsa  tuşuna dokunarak pişirmeyi başlatın. Pişirme işlemi başlar ve ekranda "**Pişiriliyor**" görünür.



» Fırının içi istenilen sıcaklığa ulaştıktan sonra,  sembolü söner ve fırın, Booster öncesinde seçilen fonksiyonda çalışmaya devam eder.

4. Booster fonksiyonunu iptal etmek için ekranda "**Booster aktif**" görünene kadar  tuşuna kısa aralıklarla dokununuz.
5. Menülerde dolaşma düğmesini sola bir kez çevirin. Ekranda "Booster pasif" yazısı görünür ve  sembolü kaybolur.  tuşuna dokunarak ayarı onaylayın.







Tuş kilidinin kullanılması

Tuş kilidi özelliğini kullanarak, fırına müdahale edilmesini engelleyebilirsiniz.

 Tuş kilidi, fırın çalışırken veya fırın çalışmazken kullanılabilir. Fırın çalışırken tuş kilidi etkinleştirilmiş olsa dahi  dokunularak kapanabilir.

Tuş kilidinin etkinleştirilmesi

1. Ekranda **"Tuş kilidi pasif"** görünene kadar  tuşuna kısa aralıklarla dokununuz. Ekranda  sembolü yanıp söner.
2. Menülerde dolaşma düğmesini sağa bir kez çevirerek tuş kilidini etkinleştirin. Tuş kilidi ayarlandıktan sonra, ekranda **"Tuş kilidi Aktif"** yazısı görünür. Ardından  sembolü yanar.
3.  tuşuna dokunarak ayarı onaylayın.



» Tuş kilidi ayarlandıktan sonra, (menülerde dolaşma düğmesi hariç) herhangi bir düğmeye basıldığında ekranda "Tuş kilidi aktif" uyarısı verilir ve ekranda  sembolü görünür.

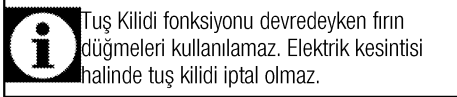

Tuş Kilidi fonksiyonu devredeyken fırın düğmeleri kullanılamaz. Elektrik kesintisi halinde tuş kilidi iptal olmaz.

Tuş kilidinin devreden çıkarılması

1. Menülerde dolaşma düğmesini sola iki kez çevirerek tuş kilidini devreden çıkarın. Ekranda **"Tuş kilidi pasif"** görünür.
2.  tuşuna dokunarak ayarı onaylayın.



» Tuş kilidi iptal olur ve ekranda  sembolü kaybolur.

Saatin alarm olarak kullanılması

Ürün saatini, pişirme programı dışında herhangi bir uyarı ya da hatırlatma amacıyla da kullanabilirsiniz.

Alarm saatinin, fırın fonksiyonları üzerinde herhangi bir etkisi yoktur. Uyarı amaçlı kullanılır. Örneğin alarm saatinin fırındaki yiyeceği belirli bir anda çevirmek istediğiniz zaman kullanabilirsiniz.



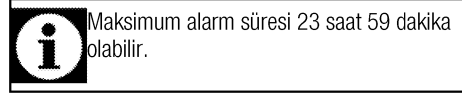

Ayarladığınız süre dolar dolmaz, alarm saati bir sinyal verir.







Maksimum alarm süresi 23 saat 59 dakika olabilir.

Alarmı ayarlamak için:



1. Ekranda  sembolü görünene kadar  tuşuna kısa aralıklarla dokununuz.
2. Menülerde dolaşma düğmesini sağa/sola çevirerek istediğiniz süreyi ayarlayın ve  tuşuna dokunarak ayarı onaylayın. Alarm süresi ayarlandıktan sonra  sembolü yanıp kalır.
3. Alarm süresi dolduktan sonra  sembolü yanıp sönmeye başlar ve alarm sesi duyulur.
4. Herhangi bir düğmeye basarak alarmı durdurabilirsiniz.

Alarmı iptal etmek için:

1. Ekranda  sembolü görünene kadar  tuşuna kısa aralıklarla dokununuz.
 2. Ekranda "00:00" görünene kadar menülerde dolaşma düğmesini sola çevirin ve  tuşuna dokunarak ayarı onaylayın.
- » Alarm iptal olur  sembolü kaybolur.

Pişirme süreleri tablosu

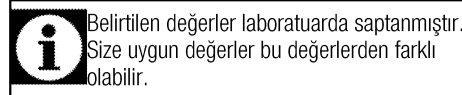







Belirtilen değerler laboratuvar ortamında saptanmıştır. Size uygun değerler bu değerlerden farklı olabilir.

Fırınlama ve kızartma



Fırının 1. rafı en alt raftır.

Yiyecek	Pişirme seviyesi sayısı		Raf konumu	Sıcaklık (°C)	Pişirme süresi (dk) (yaklaşık)
Tepsidede kek*	Tek seviye		3	175	25 ... 30
Kalıpta kek*	Tek seviye		2	175	40 ... 50
Kağıtta kek*	Tek seviye		3	175	25 ... 30
	2 seviye		1 - 5	175	30 ... 40
	3 seviye		1 - 3 - 5	180	45 ... 55
Pandispanya*	Tek seviye		3	200	5 ... 10

	2 seviye		1 - 5	175	20 ... 30
Kurabiye*	Tek seviye		3	175	25 ... 30
	2 seviye		1 - 5	170 ... 190	30 ... 40
	3 seviye		1 - 3 - 5	175	35 ... 45
Yufka böreği*	Tek seviye		2	200	30 ... 40
	2 seviye		1 - 5	200	45 ... 55
	3 seviye		1 - 3 - 5	200	55 ... 65
Poğaç*	Tek seviye		2	200	25 ... 35
	2 seviye		1 - 5	200	35 ... 45
	3 seviye		1 - 3 - 5	190	45 ... 55
Mayalı hamur*	Tek seviye		2	200	35 ... 45
	2 seviye		1 - 3	190	35 ... 45
Lazanya*	Tek seviye		2 - 3	200	30 ... 40
Pizza*	Tek seviye		2	200 ... 220	15 ... 20
	Tek seviye		3	200	10 ... 15
Biftek (bütün)/ Rosto	Tek seviye		3	25 dk. 250/max sonra 180 ... 190	100 ... 120
Kuzu budu (güvec)	Tek seviye		3	25 dk. 250/max sonra 190	70 ... 90
Piliç kızartma	Tek seviye		2	15 dk. 250/max sonra 180 ... 190	55 ... 65
	Tek seviye		2	15 dk. 250/max sonra 180 ... 190	55 ... 65
Hindî (5.5 kg)	Tek seviye		1	25 dk. 250/max sonra 180 ... 190	150 ... 210
	Tek seviye		1	25 dk. 250/max sonra 180 ... 190	150 ... 210
Balık	Tek seviye		3	200	20 ... 30
	Tek seviye		3	200	20 ... 30

2 tepsi ile aynı anda pişirme yapılırken, derin tepsiyi üst rafa, derin olmayan tepsiyi alt rafa yerleştirin.

* Tüm yiyecekler için ön ısıtma yapılması önerilir.

Eko-fanlı pişirme

 Eko-fanlı pişirme modunda, pişirme başladıktan sonra sıcaklık ayarını değiştirmeyin.

 Eko-fanlı pişirme modunda pişirme yaparken kapağı açmayın.

Yiyecek	Pişirme seviyesi sayısı		Raf konumu	Sıcaklık (°C)	Pişirme süresi (dk) (yaklaşık)
Kağıtta kek	Tek seviye		3	200	35 ... 40
Kurabiye	Tek seviye		3	200	30 ... 35
Yufka böreği	Tek seviye		3	200	40 ... 45
Poğaç*	Tek seviye		3	200	40 ... 45

Kek pişirmenin püf noktaları

- Kek çok kuruyorsa, sıcaklığı 10°C kadar arttırın ve pişirme süresini kısaltın.
- Kek nemliyse, az miktarda sıvı kullanın ya da sıcaklığı 10°C kadar azaltın.
- Kekin üstü yanmışsa daha alt rafa koyun, sıcaklığı düşürün ve pişirme süresini arttırın.

- İçi iyi pişmiş fakat dışı yapıyorsa daha az miktarda sıvı kullanın, sıcaklığı azaltın ve pişirme süresini arttırın.

Börek pişirmenin püf noktaları

- Börek çok kuruyorsa, sıcaklığı 10°C kadar arttırın ve pişirme süresini kısaltın. Yufka aralarını süt, yağ, yumurta ve yoğurt karışımından oluşan bir sosla ıslatın.

- Börek geç pişiyorsa hazırlamış olduğunuz böreğin kalınlığının tepside taşmamasına özen gösterin.
- Böreğin üstü kızarıyor fakat altı pişmiyorsa, börek için kullanacağınız sos miktarının böreğin alt kısmında fazla olmamasına özen gösterin. Eşit bir kızarma için sosu, yufka aralarına ve böreğin üzerine eşit yaymaya çalışın.

i Böreğinizi pişirme tablosuna uygun konum ve sıcaklıkta pişirin. Alt kısmı yine de az kızarıyorsa bir dahaki pişirmede bir alt rafa yerleştirin.

Sebze yemeği pişirmenin püf noktaları

- Sebze yemeğinin suyu bitiyor ve kuruyorsa, tepsi yerine kapaklı bir kaptaki pişirin. Kapaklı kaplar yemeğin suyunu muhafaza eder.
- Sebze yemeği yeterince pişmiyorsa, sebzeleri önceden haşlayıp ya da konserve kıvamında hazırlayıp fırına sürün.

Hazır yemek fonksiyonları



Hazır yemek fonksiyonlarının seçilmesi



Hazır Yemek menüsü, profesyonel aşçılar tarafından sizin için özel olarak hazırlanarak kontrol ünitesinin hafızasına kaydedilmiş yemek programlarını içerir.

Bu menüde, yemeğin sıcaklığı, raf konumu, ağırlığı ve pişirme fonksiyonları otomatik olarak belirlenir.







Ağırlık ve pişirme süresi ayarlarını, yemeğinize ve damak tadınıza uygun olarak değiştirebilirsiniz. Hazır yemek fonksiyonlarını seçmek için:

1.  tuşuna dokunarak fırını açın. Fırın açıldığında ilk çalışma moduna özel ekran gelir.

i Bu ekranda  tuşuna kısa süreli dokunursanız, text alanında "1 saniye basılı tutunuz" uyarısı görünür. Fırını açmak/kapamak için 1 saniyeden daha uzun süre  tuşuna dokununuz.



2.  tuşuna dokunarak Hazır Yemek fonksiyonu ekranını seçin. Bu aşamada metin ekranında "Hamur İşleri" yazır ve  yanar.



3. Menülerde dolaşma düğmesini sağa/sola çevirerek istediğiniz hazır yemek fonksiyonu ana menüsünü (Hamur İşleri , Kırmızı etler , Balıklar , Kümes hayvanları , Özel yemekler , Özel konumlar ) seçin.
4. Seçtiğiniz Ana Yemek menüsünü tuşuna dokunarak onaylayın.
5. Menülerde dolaşma düğmesini sağa/sola çevirerek istediğiniz yemeği (Kurabiye, Kek, Kağıtta Kek vb.) seçin.



6. Yemeğinizi fırına koyun.
7.  tuşuna dokunarak pişirmeyi başlatın. Ekranda "Pişiriliyor" görünür.

i Bu ekranda  tuşuna kısa süreli dokunursanız, text alanında "1 saniye basılı tutunuz" uyarısı görünür. Pişirmeyi başlatmak için 1 saniyeden daha uzun süre  tuşuna dokununuz.

8. Pişirme işlemi tamamlandıktan sonra ekranda "Afiyet Olsun..." görünür ve sesli uyarı verilir.

i Sesli uyarıyı durdurmak için herhangi bir düğmeye basmanız yeterlidir.

i Yemek menüsünde dolaşırken ekranda görünen "Geri" komutu bir üst menüye geçmek için kullanılır.  tuşuna dokunarak ilk fonksiyon ekranına geçebilirsiniz.

Hazır Yemek menüsünde pişirmeye başlamadan önce, seçilen yemek cinsine bağlı olarak ağırlığı da ayarlayabilirsiniz. Bunun için;

1. İsteddiğiniz yemeği seçtikten sonra,  tuşuna dokununuz. Metin ekranında "Ağırlık" yazısı görünür ve **kg** sembolü yanıp söner.



2. Menülerde dolaşma düğmesini sağa/sola çevirerek ağırlığı ayarlayın ve tuşuna dokunarak onaylayın.



Fırınınız değişen ağırlığa bağlı olarak, sıcaklık ve pişirme süresini otomatik değiştirir.



3. tuşuna dokunarak pişirmeyi başlatabilirsiniz.

Hazır yemek menüsü:

Modellere göre değişim gösterebilir

Hamur işleri	Kırmızı etler	Balıklar	Kümes hayvanları	Özel yemekler	Özel konumlar
Kurabiye	Kuzu köfte	Balık fileto	Tavuk baget	Güveç	Hamur mayalama
Kaçıtta kek	Dalyan köfte	Hamsi buğulama	Fileto tavuk	Kış	Yoğurt
Cheese kek	Rozbif	Mezgit		Fırında makarna	Elma kurutma
Brownie		Somon fileto		Lazanya	Kestane kebab
Pandispanya				Musakka	
Elmalı strudel					
Elmalı pay					
Tarçanlı çörek					

Ayarlar menüsü

Parlaklık ayarı

Parlaklık ayarı, sadece fırın kapalıyken yapılabilir.

1. Ekranda "Parlaklık" görünene kadar tuşuna kısa aralıklarla dokununuz. Ekranda  sembolü yanıp söner.



2. 1, 2, 3, 4 ve 5 olmak üzere dört parlaklık seviyesi vardır. Menülerde dolaşma düğmesini sağa/sola çevirerek istediğiniz seviyeyi seçin.
3. tuşuna dokunarak ayarı onaylayın.



Parlaklık seviyesi, enerji tasarrufu sağlamak için fırın kapandığında düşer, fırın açıldığında tekrar ayarlanan seviyeye çıkar.

» Stand-by ekranına döner. Ekranda sadece günün sattı görünür.

Ses seviyesi ayarı

Ses Seviyesi ayarı, sadece fırın kapalıyken yapılabilir.

1. Ekranda "Ses Seviyesi" görünene kadar tuşuna kısa aralıklarla dokununuz. Ekranda  sembolü yanıp söner.



2. 1 ve 2 olmak üzere iki ses seviyesi vardır. Menülerde dolaşma düğmesini sağa/sola çevirerek istediğiniz seviyeyi seçin.
3. tuşuna dokunarak ayarı onaylayın. » Stand-by ekranına döner. Ekranda sadece günün sattı görünür.

Dil Ayarı

Dil ayarı, sadece fırın kapalıyken yapılabilir.

1. Ekranda "Dil" yazısı görünene kadar tuşuna kısa aralıklarla dokununuz. Ekranda  sembolü yanıp söner.





2. Menülerde dolaşma düğmesini sağa/sola çevirerek istediğiniz dili seçin.
3. tuşuna dokunarak ayarı onaylayın.



» Stand-by ekranına döner. Ekranda sadece günün saati görünür.

Günün saati ayarı

Günün saati ayarı, sadece fırın kapalıyken yapılabilir. Fırının ilk ayarlanan saatinde değişiklik yapmak isterseniz;

1. Ekranda "Saat ayarı" yazısı görünene kadar  tuşuna kısa aralıklarla dokununuz. Ekranda saat alanı ve  sembolü yanıp söner. Menülerde dolaşma düğmesini sağa/sola çevirerek saati ayarlayınız.



2.  tuşuna dokunarak saati onaylayınız
3. Dakika alanı ve  sembolü yanıp söner. Menülerde dolaşma düğmesini sağa/sola çevirerek (11) dakikayı ayarlayınız.  tuşuna dokunarak dakikayı onaylayınız.

» Stand-by ekranına döner. Ekranda sadece günün saati görünür.



Izgaranın çalıştırılması

 **UYARI**
Izgara sırasında fırının kapağını kapatın.
Sıcak yüzeyler yanıklara neden olabilir!

Izgaranın açılması

1.  tuşuna dokunarak fırını açın.
2. Menülerde dolaşma düğmesini sağa/sola çevirerek istediğiniz ızgara fonksiyonunu seçin.



Fonksiyon seçildikten sonra "Sıcaklık", "Pişirme süresi", "Pişirme bitiş saati" ve "Booster" (hızlı ısıtma) ayarlanabilir.

Izgara pişirme süreleri tablosu

Elektrikli ızgarayla ızgara yapma

Yiyecek	Raf numuru	Izgara süresi (yaklaşık)
Balık	4..5	20...25 dk. *
Parçalı tavuk	4..5	25...35 dk.
Kuzu pirzolası	4..5	20...25 dk.
Biftek	4..5	25...30 dk. *
Dana pirzolası	4..5	25...30 dk. *
Tost ekmeği	4	1...2 dk.

* kalınlığa bağlıdır

3. Sıcaklığı değiştirmek isterseniz,  tuşuna bir kez dokunarak sıcaklık ayar ekranına ulaşın.
4. Sıcaklık / Ağırlık göstergesinde istediğiniz sıcaklık görünene kadar menülerde dolaşma düğmesini sağa/sola çevirin. İsteddiğiniz değere ulaştığınızda  tuşuna dokunarak sıcaklığı ayarlayınız.
5. Pişirme fonksiyonu, sıcaklık ve süresi uygunsa  tuşuna dokunarak pişirmeyi başlatın. Pişirme işlemi başlar ve ekranda "**Pişiriliyor**" görünür.

Izgaranın kapatılması

1.  tuşuna dokunarak fırını kapatın

Raf konumları

Tel ızgaranın fırının arka tarafına dayalı olması durumunda ızgara performansı düşecektir. En iyi ızgara performansını elde etmek için, tel ızgaranızı rafın ön tarafına sürün ve kapak yardımıyla yerleşmesini sağlayınız.

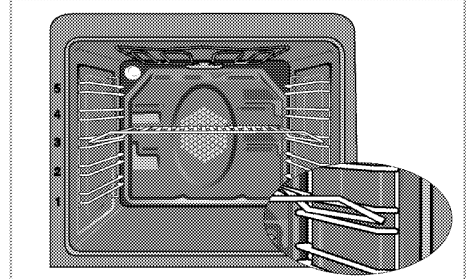

 Tavaya asla üçte birinden fazla yağ doldurmayın. Yağları kızdırırken başından ayrılmayın. Aşırı kızgın yağlar yangın tehlikesi taşımaktadır. **Olası bir yangını asla suyla söndürmeyi denemeyin!** Yağ alev aldığı anda, bir yangın battaniyesi yada ıslak bir bezle örtün. Güvenli olması halinde ocağı kapatın ve itfaiyeyi arayın.

6 Bakım ve temizlik

Genel bilgiler

Düzenli aralıklarla temizlenmesi halinde ürünün kullanım ömrü uzar ve sık karşılaşılan sorunlar azalır.

UYARI:
Bakım ve temizlik işlemlerine başlamadan önce ürünün elektrik bağlantısını kesin.
Elektrik çarpması tehlikesi vardır!

UYARI:
Ürünü temizlemeden önce ürünün soğumasını bekleyin.
Sıcak yüzeyler yanıklara neden olabilir!

- Ürün, her kullanımdan sonra iyice temizlenmelidir. Böylece yiyecek artıkları kolayca temizlenir ve ürün daha sonra tekrar kullanıldığında bu artıkların yanması önlenir.
- Ürünün temizliği için özel bir temizleme maddesine gerek yoktur. Ürünü bulaşık deterjanı, ılık su ve yumuşak bir bez ya da sünger kullanarak temizleyip, kuru bir bezle kurulaştırın.
- Temizlik işleminden sonra kalan sıvıları tamamen sildiğinizden ve pişirme sırasında etrafa sıçrayan yemekleri hemen temizlediğinizden emin olun.
- Paslanmaz veya inoks yüzeylerin ve tutamağın temizliğinde asit veya klor içeren temizleme maddeleri kullanmayın. Sabunlu yumuşak bir bez ve sıvı (çizici olmayan) deterjan yardımıyla tek yönde silmeye dikkat ederek temizleyin.

i Bazı deterjanlar veya temizleme maddeleri yüzeye zarar verebilir.
Temizlik sırasında aşındırıcı deterjanları, temizleme tozları, temizleme kremleri ya da keskin nesnelere kullanmayın.

i Temizlik için buharlı temizleme ürünlerini kullanmayın.

Kontrol panelinin temizlenmesi

Kontrol panelini ve düğmelerini ıslak bir bezle temizleyip kuru bir bezle kurulaştırın.

i Kontrol panelini temizlemek için kontrol düğmelerini sökmeyin.
Kontrol paneli hasar görebilir!

Fırın içinin temizlenmesi

Fırının yan duvarlarının temizlenmesi

1. Tel rafın ön tarafını, yan duvara ters yönde çekerek çıkarın.
2. Tel rafı kendinize doğru çekerek, rafı tamamen çıkarın.

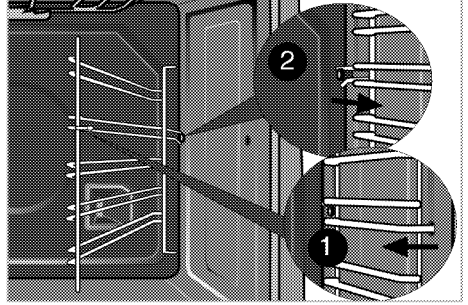

Katalitik duvarlar

Fırının iç yan duvarları veya sadece arka duvarı katalitik emaye ile kaplanmış olabilir. Fırının katalitik duvarları temizlenmemelidir. Duvarların gözenekli yüzeyi, saçılan yağların emilmesi ve dönüştürülmesi (buhar ve karbondioksit) yoluyla kendiliğinden temizlenir.

Fırın tavanının temizlenmesi

Izgara ısıtıcısı aşağıya doğru indirilerek tavandan ayrılıp, fırın tavanı silinebilir.

1. Izgara ısıtıcısındaki kilitleme vidalarını tornavida ya da metal para yardımıyla gevşetin.

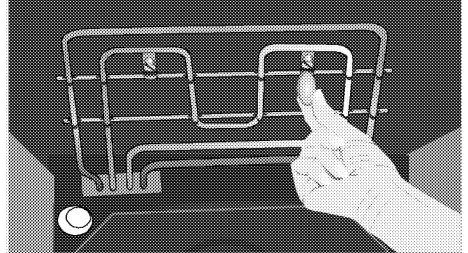

i Izgara ısıtıcısı aşağıya doğru indirilir ancak arka kısımdan fırın tavanına takılı olarak kalır.

2. Fırının tavanını nemli bir bezle silin.



3. Izgara ısıtıcısını yukarı kaldırın ve kilit vidalarını tekrar tornavida ya da para yardımıyla sıkın.

Fırın kapağının temizlenmesi

Fırının kapağını bulaşık deterjanı, ılık su ve yumuşak bir bez ya da sünger kullanarak temizleyip kuru bir bezle kurulayın.

i Fırın kapağını ve camını temizlemek için sert aşındırıcı temizlik maddeleri, metal kazıyıcılar, bulaşık teli veya çamaşır suyu gibi yüzeye zarar verecek malzemeler kullanmayın.

i Ön kapak iç camı, kolay temizlenebilen bir malzeme ile kaplanmıştır. Aşındırıcı sert temizleme maddeleri, sert metal kazıyıcılar, bulaşık teli veya çamaşır suyu gibi, yüzeye zarar verecek malzemeler kullanmayın.

Fırın kapağının sökülmesi

1. Ön kapağı (1) açın.
2. Şekilde görüldüğü gibi, sağda ve solda bulunan ön kapak menteşe yuvasındaki (2) klipsleri aşağıya doğru bastırarak açın.

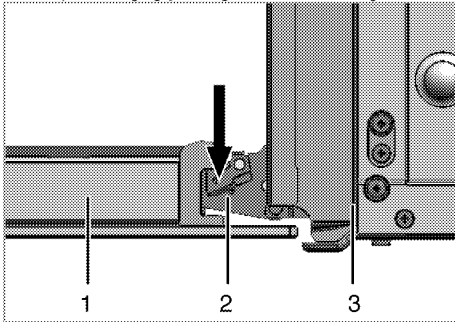

- 1 Ön kapak
- 2 Menteşe
- 3 Fırın

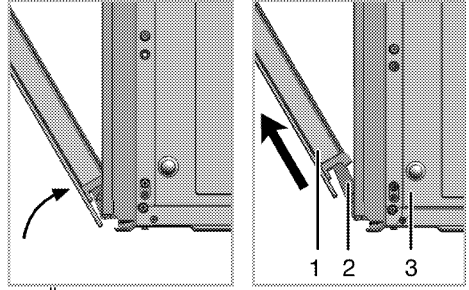

3. Ön kapağı yarı açık pozisyona getirin.
4. Boşa çıkan kapağı yukarı doğru çekerek sağ ve sol menteşelerden kurtarıp yerinden çıkarın.

i Kapağın yeniden takılması için, sökürken uygulanan işlemler, sırasıyla sondan başa doğru tekrar uygulanmalıdır. Kapağı takarken, menteşe yuvasındaki klipsleri kapamayı unutmayın.

Kapak iç camının yerinden çıkarılması

Ürünün ön kapak iç camı temizlemek üzere sökülebilir.

Fırın kapağını açın.

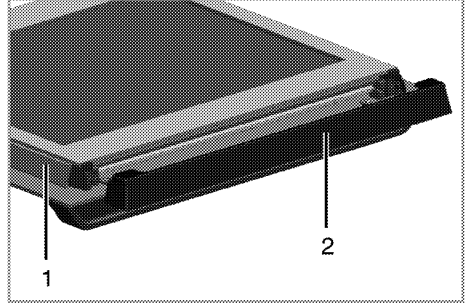

- 1 Çerçeve
- 2 Plastik parça

Ön kapağın üst kısmında takılı olan plastik parçayı kendinize doğru çekerek çıkarın.

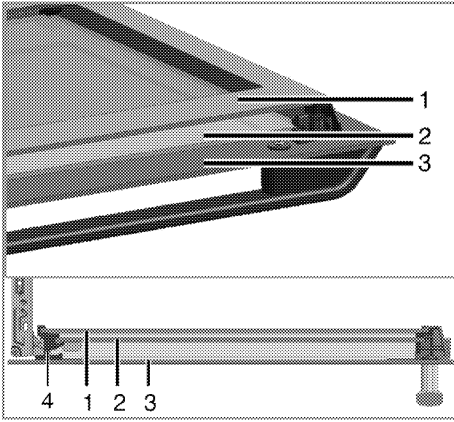

- 1 En içteki cam
- 2 İç cam
- 3 Dış cam
- 4 Plastik cam yuvası-Alt

Şekilde görüldüğü gibi, en iç camı (1) 'A' yönünde hafifçe yukarı doğru kaldırarak 'B' yönünde çekerek çıkarın.

İç camı (2) sökmek için de aynı işlemi tekrarlayın.

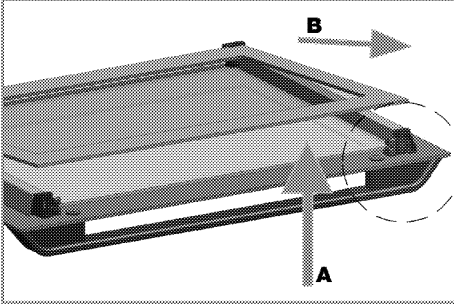

Kapağı yeniden gruplamanın ilk adımı, iç camı (2) yerine takmaktır.

Şekilde görüldüğü gibi, camın pahlı köşesini, plastik yuvarın pahlı köşesini karşılayacak şekilde yerleştirin.

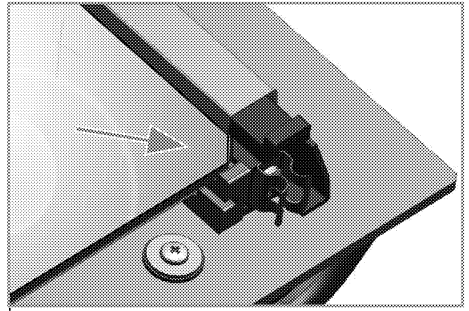

İç cam (2), en içerideki cama (1) yakın olan plastik yuvaya takılmalıdır.

En içerideki camı yerine takarken (1); camın baskılı yüzünün iç cama bakacak şekilde takılmasına dikkat edilmelidir.

İç camın alt köşelerinin, alt plastik yuvalarına denk gelecek şekilde yerleştirilmesi önemlidir. Plastik parçayı, 'klik' sesi gelinceye kadar çerçeveye doğru itin.

Fırın lambasının değiştirilmesi



UYARI:

Fırın lambasını değiştirmeden önce elektrik çarpması riskini ortadan kaldırmak için, elektrik bağlantısını kesin ve fırının soğumasını bekleyin. Sıcak yüzeyler yanıklara neden olabilir!



Fırın lambası 300 °C ısıya dayanıklı özel bir elektrikli ampuldür. Lambanın özellikleri için bkz. *Teknik özellikler, sayfa 9*. Fırın lambaları Yetkili Servislerden temin edilebilir.



Lambanın konumu, şekilde gösterilenden farklı olabilir.

Fırınıızda kare lamba varsa,

1. Ürünün elektrik bağlantısını kesin.
2. Tel rafları anlatıma göre sökün. Bakınız *Fırın içinin temizlenmesi, sayfa 30*.

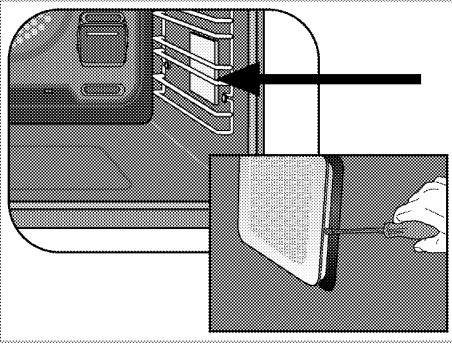

3. Lambanın koruyucu cam kapağı bir tornavida ile kaldırın.
4. Fırın lambasını çekerek çıkarın ve yenisiyle deęiřtirin.
5. Cam kapağı ve tel rafları tekrar yerlerine takın.

7 Sorun giderme

Fırın çalışırken fırından buhar çıkıyor.

- Çalışma sırasında buhar çıkması normaldir. >>> *Bu bir arıza değildir.*

Ürün ısınırken ve soğurken metal sesleri geliyor.

- Metal parçalar ısındığı zaman genişerek ses çıkarabilir. >>> *Bu bir arıza değildir.*

Ürün çalışmıyor.

- Sigorta bozuk veya atmış olabilir. >>> *Sigorta kutusundaki sigortaları kontrol edin. Gerekirse, bunları değiştirin veya yeniden devreye sokun.*
- Ürünün fişi (topraklı) prize takılmamış olabilir. >>> *Fişin prize takılıp takılmadığını kontrol edin.*
- Kontrol paneldeki tuşlar çalışmıyor. >>> *Tuş kilidi etkin olabilir, Tuş kilidini devre dışı bırakın. (Bkz)*

Fırın ışığı yanmıyor.

- Fırının lambası bozuk olabilir. >>> *Fırının lambasını değiştirin.*
- Elektrik gelmiyordur. >>> *Evinizde elektrik olup olmadığını ve sigorta kutusundaki sigortaları kontrol edin. Gerekirse, sigortaları değiştirin veya yeniden devreye sokun.*

Fırın ısınmıyor.

- Fonksiyon ve/veya Sıcaklık düğmesi ayarlanmamış olabilir. >>> *Fonksiyon ve/veya Sıcaklık düğmesiyle fonksiyon ve sıcaklığı ayarlayın.*
- Elektrik gelmiyordur. >>> *Evinizde elektrik olup olmadığını ve sigorta kutusundaki sigortaları kontrol edin. Gerekirse, sigortaları değiştirin veya yeniden devreye sokun.*



Bu bölümdeki talimatları uygulamanıza rağmen sorunu gideremezseniz ürünü satın aldığınız bayi ya da Yetkili Servise başvurun. Çalışmayan ürünü kendiniz onarmayı asla denemeyin.

8 Tüketici Hizmetleri

Değerli Müşterimiz,

Sizlere iyi ürünün yanında iyi hizmet vermenin ne kadar önemli olduğunuz biliyoruz. Bu nedenle geniş kapsamlı hizmetlerimize her gün bir yenisini ekliyoruz.

Yetkili servislerimiz, haftanın 7 günü 09:00-22:00 saatleri arasında hizmet vermeye başladı. Aşağıdaki numarayı arayarak Arçelik Çağrı Merkezine başvurabilir ve ihtiyacınıza uygun hizmeti talep edebilirsiniz.

Arçelik Çağrı Merkezi

444 0 888

(Sabit telefonlardan veya cep telefonlarından alan kodu çevirmeden arayın)

Çağrı Merkezimize ayrıca; www.arcelik.com.tr adresindeki Tüketici Hizmetleri bölümünde bulunan formu doldurarak, 0 216 585 8 888 nolu telefonu arayarak ya da 0 216 423 23 53 nolu telefona faks çekerek de ulaşabilirsiniz. Yazılı başvurular için adresimiz: Çağrı Merkezi, Ankara Asfaltı Yanı, 34950 Tuzla/İSTANBUL

Aşağıdaki önerilere uymanızı rica ederiz.

1. Ürününüzü aldığınızda Garanti belgesini Yetkili Satıcınıza onaylatın.
2. Ürününüzü kullanım kılavuzu esaslarına göre kullanın.
3. Ürününüzle ilgili hizmet talebiniz olduğunda yukarıdaki telefon numaralarından Çağrı Merkezimize başvurun.
4. Hizmet için gelen teknisyene teknisyen kimlik kartını sorun.
5. İşiniz bittiğinde servis teknisyeninden HİZMET FİŞİ istemeyi unutmayın. Alacağınız Hizmet Fişi, ilerde üründe meydana gelebilecek herhangi bir sorunda size yarar sağlayacaktır.
6. Kullanım ömrü 10 yıldır. Bu, ürünün tanımlandığı şekilde çalışabilmesi için gerekli yedek parçaları bulundurma süresidir.

Müşteri Memnuniyeti Politikası

Arçelik A.Ş. olarak, hizmet verdiğimiz markamızın müşteri istek ve önerilerinin müşteri profili ayrımı yapılmaksızın her kanaldan (çağrı merkezi, e-posta, www.arcelik.com.tr, faks, mektup, sosyal medya, bayi) rahatlıkla iletelebildiği, izlenebilir, raporlanabilir, şeffaf ve güvenli tek bir bilgi havuzunda toplandığı, bu kayıtların yasal düzenlemelere uygun, objektif, adil ve gizlilik içinde ele alındığı, değerlendirildiği ve süreçlerin sürekli kontrol edilerek iyileştirildiği, mükemmel müşteri deneyimini yaşatmayı ana ilke olarak kabul etmiş müşteri odaklı bir yaklaşımı benimsemekteyiz. Yaklaşımımıza paralel olarak tüm süreçler yönetim sistemi ile entegre edilerek, birbirini kontrol eden bir yapı geliştirilmiş olup, yönetim hedefleri de bu sistem üzerinden beslenmektedir.

Hizmet talebinin değerlendirilmesi

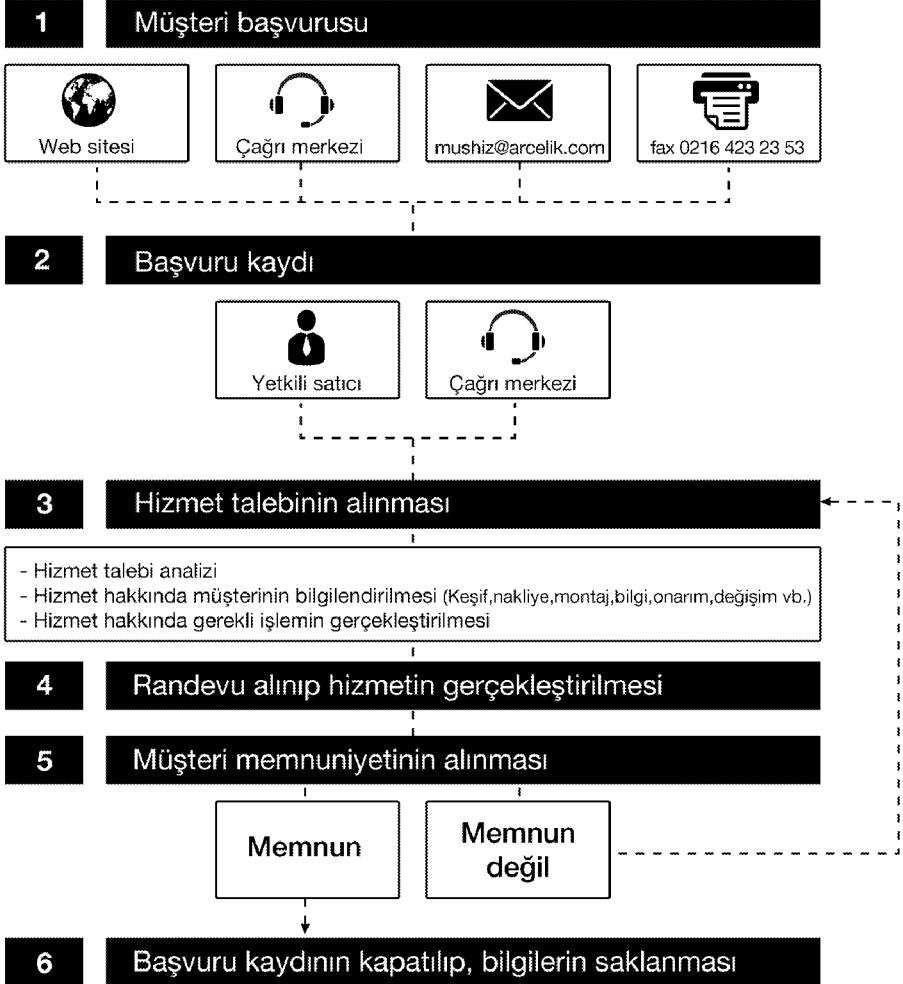

9 Fırın Montaj Bilgilendirme Formu

1. Fırının kullanım yerine yerleştirilmesi;

» Fırının altında yüksekliği ayarlanabilir ayaklar vardır. Bu ayaklar denge, yükseklik, pişirme ve emniyet için uygun şekilde ayarlanmalıdır. Fırını yukarı doğru kaldırarak ayakları alttan iki ağızlı anahtarla sağa-sola döndürerek seviye ayarı yapılır. Pratik olması açısından sadece zemine oturmaman ön koşullardan de ayarlama yapılabilir. Fırının herhangi bir nedenle yer değiştirirse ayak ayarını tekrar yapmanız gerekebilir. Tüketici bilgilendirilerek fırın ayak ayarı yapıldı.

2. Fırının elektrik bağlantısı yapılırken dikkat edilmesi gerekenler;

» Fırının fişi topraklı prize takılmalıdır, aksi durumda elektrik çarpması riski vardır. Kontrol edildi.

» Evinizdeki sigortanın akım değeri ürününüzdeki tip etiketi değerine uygun olmalıdır. Kontrol edildi.

» Şebeke kablosunu sıcak yüzeylere değmeyecek şekilde yerleştiriniz. Ocaklara yakın yerden geçirilmemesi ve fırın kapağına sıkıştırılmaması hakkında tüketiciye bilgi verildi.

3. Gaz hortumu montajı sırasında dikkat edilmesi gerekenler;

»Fırının hangi gaz ile kullanılacağı tüketiciye soruldu. LPG veya DG için tüketici bilgilendirildi.

» Fırın doğalgaz ile kullanılacaksa, doğalgaz bağlantılarının uygunluğu kontrol edildi. Doğalgaza dönüşüm yapılarak tüketici bilgilendirildi.

» LPG kullanım için; Tüpün duruş yerine göre fırın arkasındaki hortum ucu ile körtapa yer değiştirilerek uygun konum seçildi. Gaz kaçağı kontrolü hortumun bağlantı ucuna bir miktar sabun köpürtülerek veya dedektör ile yapıldı. Gaz hortumunun fırının sıcak yüzeylerine değmeyecek ve arkasından geçmeyecek şekilde konumlandırılması gerekir. Ocaklara yakın yerden geçirilmemesi bilgisi verildi. Kontrol edildi.

» Fırın LPG ile kullanıldığında TSE onaylı 300mmSS çıkış basıncında detandörle kullanılacağı bilgisi verilerek kontrol edildi.

» Tüpün konulduğu yer kontrole dildi. Aşırı soğuk ve sıcak ortamlara konulmaması hakkında tüketici bilgilendirildi.

» Fırının, LPG (tüp) yada doğalgaz musluğuна gaz sızdırmayacak şekilde bağlantıları yapıldı. Hortumun (TSE belgeli ve gaz dağıtım şirketi onaylı) emniyet açısından 125 cm.'den uzun olmaması gerektiği hatırlatıldı. Yeni tüp değiştirildiğinde ocakların geç yanabileceği bilgisi verildi.

» Gaz bağlantısı yapılan fırınınızın hortumun izin vereceği sınırlar dışında hareket ettirilmemesi, zorlamanın hortum bağlantılarını gevşeteceğinden gaz kaçağına neden olabileceği, bu nedenle fırın altına tekerlekli taşıyıcı yerleştirilmemesi tavsiye edildi.

4. İlk kullanım öncesinde dikkat edilmesi gerekenler;

» Saatli fırınlarda, saatin; ilk kullanımda veya elektrik kesintilerinden sonra mutlaka ayarlanması gerektiği, aksi halde alt fırın kısmı ve/veya elektrikli ocak kısmının devreye girmeyeceği konusunda tüketici bilgilendirilerek saat ayarı yapıldı. Manuel kullanım tarif edildi. Saatin gösteresinin 22.00-06.00 saatleri arasında sönlük yanabileceği anlatıldı.

» Ocaklarda pişirme yaparken yakınlarda örtü ve perde olması, emniyet açısından tehlikelidir. Alev alabilir. Tüketici bilgilendirildi.

» Fırınınızın ilk çalıştırdığımızda izolasyon malzemeleri ve ısıtıcı elemanlarından kaynaklanan bir koku yayılacaktır. Kokuyu gidermek için fırınınızı kullanmadan önce maksimum sıcaklık konumunda 45 dk. içi boş olarak çalıştırılması, Daha sonra fırın kapağını açarak havalandırılması gerektiği konusunda tüketici bilgilendirildi.

» Günlük kullanım kartı, kullanma kılavuzu, servis bilgileri ve ücretsiz danışma hattı numarası başvurulabilecek kaynaklardır. Tüketici bilgilendirildi.

5. Fırın üst ocaklarının kullanımı sırasında dikkat edilmesi gerekenler;

» Ocaklardan en fazla verimi elde etmek için tencere tabanı düz olan ve kılavuzda belirtilen uygun çapta tencere kullanılması, uygun olmayan tencerelerin enerjinin boşa harcanmasına neden olacağı tüketiciye anlatıldı.

» Dügmeden ateşlemeli fırınlarda, ocađınızı yakmak için düğmeyi ileri doğru bastırarak çevirdiđinizde ocaklar kendiliđinden yanacaktır. Tüketiciye gösterildi.

» Çakmak düğmesi olan ürünlerde, ocak düğmesini ileri doğru bastırarak çevirdikten sonra çakmak düğmesine basarak ocađınızı yakabilirsiniz.

» Gaz emniyeti olan fırınlarda ocađınızı yakmak için düğmeyi bastırarak çeviriniz ve alevi gördükten sonra da 5-10 sn basılı tutmayı sürdürünüz. Gaz emniyet sistemindeki termik eleman ocađın alevini hissederek devreye girecek ve gaz yolunu açacaktır. Düğmeyi dayandıđı noktaya kadar bastırmaya dikkat ediniz. Fırın kısmı gazlı olan ürünlerde termik elemanın devreye girme süresi (ortam sıcaklıđına göre deđişir) 10-15 sn.dir. Tüketiciye gösterildi. Gaz kesme emniyeti hakkında bilgi verildi.

6. Fırın kısmında pişirme sırasında dikkat edilecekler;

» Hazırladıđınız yemeđi fırına yerleřtirmeden önce fırın sıcaklık ayar düğmesini pişirme sıcaklıđına ayarlayarak fırınına ön ısıtma uygulayınız (10-15 dakika kadar).Tüketici bilgilendirildi.

» Her yiyeceđin pişirme sıcaklıđı ve süresi farklıdır. Kullanılan malzeme ve beklentilere göre deđişir.Tepsilerin raf konumları ve pişirme sıcaklıkları için mutlaka kullanma kılavuzunu ve turbo fırınlar için verilen "günlük kullanım kartı"nı okuyunuz.

» Pişirme sırasında fırın içindeki diđer tepsileri çıkarınız. Tüketici bilgilendirildi.

» Alt ve üst ısıtıcıları kullanarak pişirme yapacaksınız; Raflar fırının alt kısmından başlayarak yukarı doğru sıralanır.

1- Yemeđinizi 2. veya 3. rafa sürünüz. Çok soslu hamur işlerinde sos miktarına göre 1. raf ta kullanılabilir.

2- Sadece tek tepsi ile pişirme yapabilirsiniz.

3- Hamur malzemenin üst yüzü çok koyu oluyorsa bir alt rafa alınız, alt yüzü çok koyu oluyorsa bir üst rafa alınız, sıcaklıđı biraz düşürünüz, pişirme süresi bir miktar uzayacaktır.

» Turbo sistemi ile pişirme yapacaksınız;

1- Tek yemek pişirme durumunda 4. veya 5. raf, (Dar fırınlarda 3. veya 4. raf kullanılır) İki yemek pişirme durumunda 4. ve 6. rafları, (Dar fırınlarda 3. ve 5. raflar kullanılır) Üç yemek pişirme durumunda 2, 4 ve 6. rafları kullanınız, (Dar fırınlarda 1, 3 ve 5. raflar kullanılır).

2- Hamur işi pişirirken kullanacađınız kabı margarin ile yağlamanız daha iyi sonuç verecektir.

3- Kabaran börek veya benzeri hamur işlerinde, hava dolaşımının engellenmemesi ve daha iyi sonuç almanız için hamuru bıçakla deliniz. Yađlı kađıt kullanıyorsanız hava dolaşımını engellememesi için kađıdı tepsiye göre kesiniz.

4- Sos miktarına göre sıcaklıđı 10-20° düşürebilirsiniz. Süre uzayacaktır. Enerji tüketiminde kesinlikle artma olmayacaktır.

» Pişirme süresince fırın içi sıcaklıđının sabit tutulması için kapađın açılmaması gerektiđi hakkında tüketici bilgilendirildi.

» Cam kapları, hamur işlerini pişirmek için kullanmayınız. Metal kaplar en uygun olanlardır.

7. Fırın temizliğinde dikkat edilecek noktalar;

» Kontrol panosu, yan duvarlar, alt kapak, bek tablası gibi (boyalı veya emayeli) parçalarda ve düğmelerin temizliğinde, sert sünger, ovma teli, partikül içeren temizleyici malzemeler ile keskin cisimler kullanılmaması, aksi halde ürünün yüzeyi çizileceği tüketiciye anlatıldı.

» Bek şapka ve kafalarının, temizlendikten sonra yerine tırnaklarından tam oturtulması, aksi halde ısı yanma problemi ile karşılaşılacağı, hakkında bilgi verildi. Bek kafa ve şapkalarının bulaşık makinasında yıkanmaması, aksi halde kararacağı konusunda tüketici bilgilendirildi. Yağlı kağıt kullanıyorsanız hava dolaşımını engellememesi için kağıdı tepsiye göre kesiniz.



TÜKETİCİ BİLGİLERİ

Tarih:

Adı Soyadı:

İmza:

ankastre fırın

Arçelik tarafından verilen bu garanti, Fırın'ın normalin dışında kullanılmasından doğacak arızaların giderilmesini kapsamadığı gibi, aşağıdaki durumlar da garanti dışıdır:

1. Kullanma hatalarından meydana gelen hasar ve arızalar,
2. Ürünün müşteriye tesliminden sonraki yükleme, boşaltma ve taşıma sırasında oluşan hasar ve arızalar,
3. Voltaj düşüklüğü veya fazlalığı; hatalı elektrik tesisatı; ürünün etiketinde yazılı voltajdan farklı voltajda kullanma nedenlerinden meydana gelecek hasar ve arızalar,
4. Yangın ve yıldırım düşmesi ile meydana gelecek arızalar ve hasarlar.
5. Ürünün kullanma kılavuzlarında yer alan hususlara aykırı kullanılmasından kaynaklanan arızalar.

Yukarıda belirtilen arızaların giderilmesi ücret karşılığında yapılır.

Ürünün kullanım yerine montajı ve nakliyesi ürün fiyatına dahil değildir.

Garanti belgesinin tekmül ettirilerek tüketiciye verilmesi sorumluluğu, tüketicinin malı satın aldığı satıcı, bayi, acenta ya da temsilciliklere aittir. Garanti belgesi üzerinde tahrifat yapıldığı, ürün üzerindeki orijinal seri numarası kaldırıldığı veya tahrif edildiği takdirde bu garanti geçersizdir.

Ürününüzün, standartlara uygunluk değerlendirmesi Arçelik A.Ş.- PCİ tesislerinde yapılmıştır.

Ürününüz, Arçelik A.Ş.- Pişirici Cihazlar İşletmesi, Yukarı Soku Mahallesi Arçelik Sokak No: 1, Bolu - Türkiye adresinde üretilmiştir.
Üretici firma: Arçelik A.Ş.

Çağrı Merkezi Telefon Hattımız: Hergün 08.00 - 24.00 arasında hizmetinizdedir.

Çağrı Merkezi
444 0 888

Diğer Numara
0216 585 8 888

ARÇELİK Çağrı Merkezi
ARÇELİK A.Ş. Ankara Asfaltı Yanı, 34950
Tuzla/İSTANBUL Fax: (0-216) 423 23 53

ankastre fırın

ARÇELİK Fırın'ın, kullanma kılavuzunda gösterildiği şekilde kullanılması ve Arçelik'in yetkili kıldığı Servis elemanları dışındaki şahıslar tarafından bakım, onarım veya başka bir nedenle müdahale edilmemiş olması şartıyla, bütün parçaları dahil olmak üzere tamamı malzeme, işçilik ve üretim hatalarına karşı ürünün teslim tarihinden itibaren 3 (ÜÇ) YIL SÜRE İLE GARANTİ EDİLMİŞTİR.

Garanti kapsamı içinde gerek malzeme ve işçilik, gerekse montaj hatalarından dolayı arızalanması halinde yapılan işlemler için işçilik masrafı, değiştirilen parça bedeli ya da başka bir ad altında hiçbir ücret talep edilmeyecektir. Garanti süresi içinde yapılacak onarımlarda geçen süre, garanti süresine ilave edilir. Tamir süresi 20 iş günüdür. Bu süre mamulün yetkili servis atölyelerimize, yetkili servis atölyelerimizin bulunmaması durumunda Yetkili Satıcılarımıza veya Firmamıza bildirildiği tarihten itibaren başlar. Ürünün arızasının 10 iş günü içerisinde giderilememesi halinde Arçelik A.Ş. ürünün tamiri tamamlanıncaya kadar, benzer özelliklere sahip başka bir ürünü, müşterinin kullanımına tahsis edecektir. Arızanın giderilmesi konusunda uygulanacak teknik yöntemlerin tespiti ile değiştirilecek parçaların saptanması tamamen firmamıza aittir. Arızanın giderilmesi ürünün bulunduğu yerde veya Yetkili Servis atölyelerinde yapılabilir. Müşterimizin buna onayı şarttır.

Ancak;

Tüketicinin onarım hakkını kullanmasına rağmen malın;

-Tüketicie teslim edildiği tarihten itibaren, belirlenen garanti süresi içinde kalmak kaydıyla, bir yıl içerisinde en az dört defa veya imalatçı-üretici ve/veya ithalatçı tarafından belirlenen garanti süresi içerisinde altı defa arızalanmasının yanı sıra, bu arızaların maldan yararlanamamayı sürekli kalması,

-Tamiri için gereken azami sürenin aşılması,

- Firmanın servis istasyonunun mevcut olmaması halinde sırayla satıcısı, bayii, acentesi temsilciliği ithalatçısı veya imalatçı-üreticisinden birisinin düzenleyeceği raporla arızanın tamirini mümkün bulunmadığının belirlenmesi, durumlarında tüketici malın ücretsiz değiştirilmesini, bedel iadesi veya ayıp oranda bedel indirimi talep edebilir.

Garanti belgesi ile ilgili olarak çıkabilecek sorunlar için T.C. Gümrük ve Ticaret Bakanlığı, Tüketicinin Korunması ve Piyasa Gözetimi Genel Müdürlüğü'ne başvurulabilir.

Bu Garanti Belgesi'nin kullanılmasına 4077 sayılı Tüketicinin Korunması Hakkında Kanun ile bu Kanun'a dayanılarak yürürlüğe konulan Garanti Belgesi Uygulama Esaslarına Dair Yönetmelik uyarınca, T.C. Gümrük ve Ticaret Bakanlığı, Tüketicinin Korunması ve Piyasa Gözetimi Genel Müdürlüğü tarafından izin verilmiştir.

ARÇELİK A.Ş.

GENEL MÜDÜR

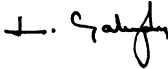

GENEL MÜDÜR YRD.



Seri No: _____

Tip: _____

Teslim Tarihi, Yeri: _____

Fatura Tarihi, No: _____

Satıcı Firma Ünvanı: _____

Adres: _____

Tel-Faks: _____

Satıcı Firma (Kaşe ve İmza): _____

Bu belge, Gümrük ve Ticaret Bakanlığı'nın 86442 no'lu ve 06.07.2010 izin tarihli belgesine göre düzenlenmiştir. **Bu bölümü, ürünü aldığınız Yetkili Satıcı imzalayacak ve kaşeyecektir**