



2900 AA
3900 AA
4000 AA
4700 AA
6200 AA

duvar tipi
mono
split klima

KULLANMA
KILAVUZU



**Bu ürün,
çevreye saygılı tesislerde
doğaya zarar vermeden
üretilmiştir.**

“Değerli Müşterimiz,

*Modern tesislerde üretilen ve titiz kalite kontrolünden geçirilmiş olan ürününüzün size en iyi verimi sunmasını istiyoruz. **Bunun için, bu kılavuzun tamamını ürününüzü kullanmadan önce dikkatle okumanızı ve bir başvuru kaynağı olarak saklamanızı rica ederiz.”***





İ Ç İ N D E K İ L E R

- 1. Bölüm:** Klimanızı kullanmadan önce yapılması gereken işlemler ve güvenlik uyarıları
- 2. Bölüm:** Klimanızın teknik özellikleri
- 3. Bölüm:** Ön hazırlık
- 4. Bölüm:** Klimanızın çalıştırılması
- 5. Bölüm:** Bakım ve temizlik
- 6. Bölüm:** Pratik ve yararlı bilgiler

1.Bölüm/ Klimanızı kullanmadan önce yapılması gereken işlemler ve güvenlik uyarıları

 Şebeke geriliminin 220 Volt olduğundan emin olunuz.

 Elektrik tesisatınızın uygun olduğundan emin olunuz. Klimanızı bağlayacağınız hattın mutlaka topraklanmış olması gerekmektedir.

 Topraklama tesisatını ehliyetli bir elektrikçiye yaptırmayı ihmal etmeyiniz. Topraklama yapılmadan kullanım halinde, ortaya çıkabilecek kullanım zararından firmamız sorumlu olmayacaktır.

 Klimanızı kullanıma hazır duruma getirmek için Yetkili Servisi çağırınız.

 Klimanızı mutlaka modeline uygun gecikmeli tip (C-tip) otomatik sigorta şalteri ile kullanınız.

 Klimanızı besleme kablosundan tutarak çekmeyiniz. Kabloda olabilecek herhangi bir hasarda, elektrik çarparabilir.

 Eğer üründen garip ses,duman ve koku gelirse ürünü sigortadan kapatınız.

 Klimadan soğutucu gaz kaçtığından havalandırmak için mutlaka pencereleri açınız.

 Elektrik kablosu üzerine ağır maddeler koymayınız.

Uyarı :

Klimanız çalışır konumda iken elektrik kesildiğinde set değerlerini hafızasında saklama yeteneğine sahiptir (Otomatik başlatma). Dolayısı ile tekrar elektrik geldiğinde kendiliğinden set edilen değerde çalışmaya başlar. Bu konunun detayını Otomatik Başlatma başlığı altında (sayfa 12) görebilirsiniz. Elektrik tekrar geldiğinde klimanızın otomatik başlatma ile çalışmasını istemiyorsanız şalterden kapatınız ya da yine otomatik başlatma başlığı altındaki detayları okuyarak sırası ile işlemleri yapınız.



Klimanızın üzerindeki düğmeleri ıslak elle kullanmayınız



Hava filtresini çıkarırken metal parçalara dokunmayınız. Bu sizin yaralanmanıza neden olabilir.



Klimaya doğru yanıcı ve soğutucu gazlar içeren spreyley sıkımayınız.



Klimanızı, bulunduğunuz mekanı soğutmak dışında (elbiseleri kurutmak, gıdaları muhafaza etmek, hayvanları yaşatmak, bitki yetiştirmek gibi) bir amaçla kullanmayınız.



Klimanız çalışırken iç ve dış ünitelerdeki hava giriş ve çıkış menfezlerine elinizi veya başka bir cisimi sokmayınız. İç kısımda bulunan dönen fanlar ağır yaralanmalara neden olabilir.



Çocukların ürün üzerine çıkmasını engelleyiniz.Aksi taktirde ciddi yaralanmalara neden olabilir.



Klimanızın yakınında ısıtıcı cihazlar kullanmayınız. Bu cihazlardan yayılabilecek aşırı ısı, klimanızın plastik parçalarında erimeye neden olabilir.Elektrik kablosunun ısı kaynaklarından uzak olmasına dikkat ediniz. Hava akımının uzun süre doğrudan vücudunuza gelmemesine dikkat ediniz.



Klimanızın hava giriş ve çıkış menfezlerini tıkmayınız. Bu, klimanızın randimanının düşmesine ve düzensiz çalışmasına yol açar. Klimanızı şartlara ve sağlık koşullarına en uygun sıcaklığa ayarlayınız. Özellikle küçük çocukların ve yaşlıların bulunduğu odaların sıcaklık düzeyine dikkat ediniz.



Klimanızı durdurduktan sonra tekrar çalıştırmak için 3 dakika bekleyiniz. Aksi taktirde tesisatınızın sigortası atabilir.



Elektriksel parçaların suyla temasını engelleyiniz. Klimanın elektriksel parçaları suyla temas ettiyse klimanızı kapatıp servis çağırınız.



Klimadan tahliye edilen suyu içmeyiniz.



Dikkat!
Güvenlik önlemlerinin alınmasında herhangi bir hata yapılması son derece tehlikeli sonuçlar doğurabilir. Bu önlemlere uyulmadığı takdirde firmamız hiçbir sorumluluk kabul etmeyecektir.

2.Bölüm/Klimanızın teknik özellikleri

MODELLER		2900 AA	3900 AA	4000 AA	4700 AA	6200 AA
KAPASİTE						
Soğutma	Btu/h	7000	9000	12000	18500	24500
	W	2052	2639	3519	5425	7184
Isıtma	Btu/h	7800	9700	13000	19700	26300
	W	2287	2844	3812	5777	7712
ELEKTRİKSEL ÖZELLİKLERİ						
Çekilen enerji (Watt)	Soğutma Tekli	680	900	1320	1930	2700
	Isıtma Tekli	680	870	1260	1950	2780
Çekilen akım (Amper)	Soğutma (Max)	3	3.9	6	9.1	12.6
	Isıtma (Max)	3	3.8	5.8	9.2	13
Voltaj/Frekans (V/Hz)		220-240/50				
AĞIRLIK						
İç Ünite Net (Kg)		7	6.2	7.8	12	12
Dış Ünite Net (Kg)		25	28	35	50.5	62
Kullanılacak sigorta (C Tipi)		16 Amper	16 Amper	16 Amper	16 Amper	20 Amper

• Şirketimizdeki geliştirme faaliyetlerinden dolayı ürün özelliklerinin, haber verilmeksizin değiştirilme hakkı tarafımızda saklıdır.

• Anma değeri için TS EN 14511-2 de T1 iklim şartları ile tarif edilen koşullar esas alınmıştır.

• İç ve dış ortam sıcaklıklarının standartlarda esas alınan değerlerin dışına çıkması durumunda klimanızın ısıtma ve soğutma kapasitelerinin etkilenmesi doğaldır.

• Ürünün üzerinde bulunan işaretlemelerde veya ürünle birlikte verilen diğer basılı dokümanlarda beyan edilen değerler, ilgili standartlara göre laboratuvar ortamında elde edilen değerlerdir. Bu değerler, ürünün kullanım ve ortam şartlarına göre değişebilir.

• Satın almış olduğunuz ürünün kullanım ömrü 10 yıldır. Bu, ürünün fonksiyonunu yerine getirebilmesi için gerekli yedek parça bulundurma süresidir.

İç Ünite

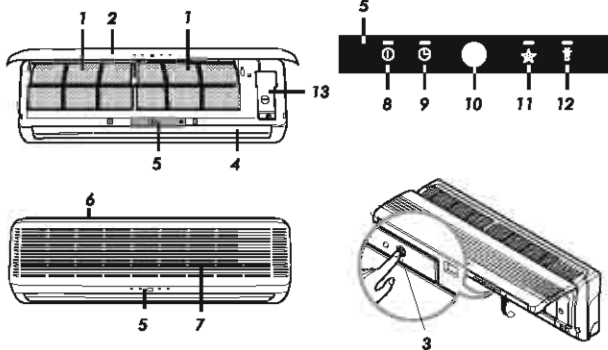

1. Anti bakteriyel filtre
2. Ön panel
3. Manuel çalıştırma düğmesi
4. Hava çıkış menfezi
5. Çalışma durumu göstergeler ledleri
6. Üst hava giriş menfezi
7. Ön panel hava giriş menfezi
8. Açma/kapama göstergesi ledi
9. Çalışma sonlandırma ledi
10. Sinyal alıcı
11. 2900 AA, 3900 AA, 4000 AA, 4700 AA, 6200 AA'de geçerli değildir.
12. Defrost ledi
13. Kontrol kutusu kapağı

Hava giriş menfezi
(arkada ve yanda)

Hava çıkış menfezi

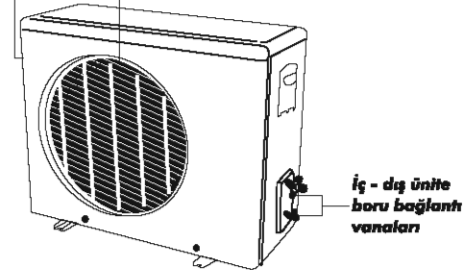

3.Bölüm/Ön hazırlık

Klimanız Yetkili Servis tarafından monte edilecektir.

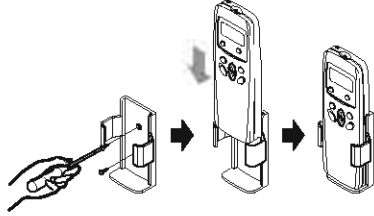

Uzaktan kumanda askısının duvara monte edilmesi

Uzaktan kumandanızın askısını, vida yerlerinden vidalayarak duvara monte ediniz. Askıyı sabitleştirmeden önce, uzaktan kumandanızın sinyallerinin bu noktadan alındığından emin olunuz.

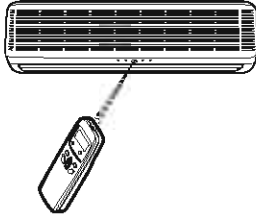

Uzaktan kumandanızı kullanırken dikkat etmeniz gereken noktalar

Uzaktan kumandanızı kullanacağınız zaman, klimanız üzerindeki sinyal alıcıya doğru tutunuz. Uzaktan kumandanız ile klimanızın sinyal alıcısı arasında herhangi bir engel olmamasına dikkat ediniz. Üründen bip sesi gelmeden uzaktan kumandayla gönderilen sinyal geçerli olmamaktadır. Uzaktan kumandanızı düşürmeyiniz. Uzaktan kumandanızı, güneş ışınlarını doğrudan alabileceği bir yere, ısı yayan bir cihazın yanına koymayınız.

Uzaktan kumandanızın pillerinin değiştirilmesi

Uzaktan kumandanızın pil yuvasının kapağını ok yönünde açınız. İki adet AAA 1,5 V pili (+) ve (-) yönlerinin doğru olarak yerleşip yerleşmediğine dikkat ederek yuvalarına yerleştiriniz ve kapağı tekrar takınız.

Dikkat! Uzaktan kumandanıza kesinlikle şekli, boyutları ve performansları standart pillerden farklı olan, şarj edilebilir piller yerleştirmeyiniz. Klimanızı uzun bir süre çalıştırmayacaksınız, uzaktan kumandanızdaki pilleri çıkarınız.

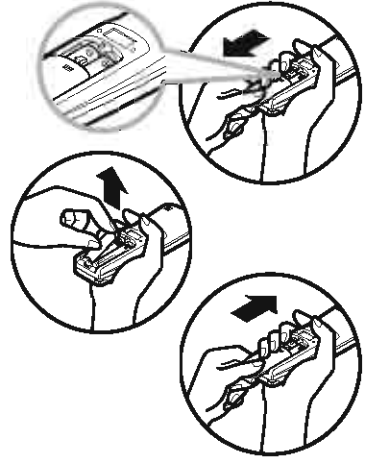

Çalışma konumu seçim tuşu

Jet cool tuşu

İç ünite fan hızı ayar tuşu

Uzaktan kumanda göstergesi ekranı

Çalışma sonlandırma tuşu

Hava akışını yönlendirme tuşu

Açma/kapama tuşu

Oda sıcaklığı ayar tuşları

4. Bölüm / Klimanızın çalıştırılması

Klimanızın üstün özellikleri

Nem Giderme konumu

Sıcaklığın nispeten düşük fakat nemin yüksek olduğu durumda, hava konfor şartlarını sağlamak için geliştirilmiş bir sistemdir.

Otomatik hava akımı yön kontrolü

Aşağı yukarı hareket edebilen yatay kanatlar sayesinde, hava akımını istediğiniz açıda yönlendirebilirsiniz. Bu sayede bulunduğunuz ortamda homojen bir sıcaklık dağılımı sağlamak mümkün olacaktır.

Çalışma sonlandırma zaman ayarı kontrolü

1 - 7 saat arasında belirlediğiniz süre sonunda, klimanızın çalışmasını otomatik olarak durdurabilirsiniz. Böylece ertesi sabah size güç ve zindelik veren, daha rahat ve dinlendirici bir uyku sağlamış olacaktır.

Uzaktan kumanda

Parmağınızın tek bir hareketi ile klimanızın bütün fonksiyonlarını, oturduğunuz yerden rahatça gerçekleştirebilirsiniz.

Jet cool

Bulduğunuz ortamın kısa bir sürede soğuması için jet cool tuşuna basmanız yeterli olacaktır. Bu konumda klimanız 18°C ayar sıcaklığında 30 dk. kesintisiz olarak çalışacaktır.

Açma / kapama

Uzaktan kumandanızı, iç ünite üzerinde bulunan kontrol paneline yönlendirip, kumanda üzerindeki "açma / kapama" tuşuna basınız. Bu durumda ön paneldeki "açma / kapama" ledi yanacak ve klimadan uyarı sinyali gelecektir.

Çalışma konumları

Split klimanız 3 farklı çalışma konumunda kullanılabilir.

 **Soğutma konumu:** İstenilen sıcaklık derecesi ve şartlarında soğutmaya sağlamak için kullanılır.

 **Isıtma konumu:** İstenilen sıcaklık derecesi ve şartlarında ısıtmaya sağlamak için kullanılır.

 **Nem giderme konumu:** Nemin yüksek olduğu durumlarda, ortamı fazla soğutmadan nemi azaltmak için kullanılır.

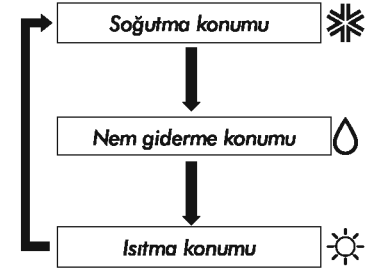

"Çalışma konumu seçme" tuşuna basınız. Tuşa her bastığınızda konum değişecek ve sırasıyla soğutma, nem giderme ve ısıtma konumlarına geçecektir. Daha sonra çalışma konumlarından birini seçiniz. Oda sıcaklığını ve fan hızını, kumandanızın üzerindeki "oda sıcaklığı ayar" ve "fan hızı ayar" tuşları ile ayarlayınız.

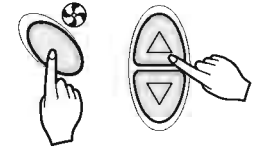

❄️ Soğutma konumu *

1. Eğer klimanız açık değilse, uzaktan kumandanızın **“açma/kapama”** tuşuna basınız. Bu durumda ön paneldeki **“açma/kapama”** gösterge ledi yanacak ve klimadan uyarı sinyali gelecektir.



2. **“Çalışma konumu seçme”** tuşuna basınız. Tuşa her bastığınızda konum değişecek ve sırasıyla soğutma, nem giderme ve ısıtma konularına geçecektir. Soğutma konumunu seçiniz.



3. Oda sıcaklığını artırmak için uzaktan kumandanızın **“sıcaklık artırma”** tuşuna, azaltmak için ise **“sıcaklık azaltma”** tuşuna basınız. Uzaktan kumandanızın göstergesindeki sıcaklık değerini oda sıcaklığının altında seciniz. Klimanız 18 °C ile 30 °C arasında oda sıcaklığı set değerine ayarlayabilirsiniz. **“Sıcaklık artırma veya azaltma”** tuşlarına her bastığınızda, oda sıcaklığı set değeri 1 °C artacak veya azalacaktır.



4. Klimanızın soğuttuğu havanın odaya veriliş hızını ayarlamak için uzaktan kumanda üzerindeki **“Fan hızı ayar”** tuşuna basınız. Tuşa her bastığınızda klimanız sırasıyla düşük, orta, yüksek ve chaos swing (doğal rüzgar etkisi) fan hızına geçecektir. Chaos swing (doğal rüzgar etkisi) konumundayken, fan hızı ortam sıcaklığına göre orta ve düşük hız arasında otomatik olarak değişir.

*Klimanız soğutma konumunda kesintisiz olarak uzun süre çalışırsa, ön pano ve yatay kanatlar üzerinde yoğuşma olabilir.

💧 Nem giderme konumu

1. Eğer klimanız açık değilse, uzaktan kumandanızın **“açma/kapama”** tuşuna basınız. Bu durumda ön paneldeki **“açma/kapama”** gösterge ledi yanacak ve klimadan uyarı sinyali gelecektir.

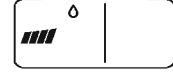

2. Aşırı soğutma yapmadan oda içindeki fazla nemi gideren bu konuma geçmek için, **“çalışma konumu seçme”** tuşuna basınız. Tuşa her bastığınızda konum değişecek ve sırasıyla soğutma, nem giderme ve ısıtma konularına geçecektir. Nem giderme konumunu seçiniz.

3. Nem giderme (alma) konumunda klimanız oda sıcaklığını hissederek ayar sıcaklığını ve fan hızını otomatik olarak belirleyecektir.

Bu durumda sıcaklık göstergesi ekranda görülmeyeceği için sıcaklığı kontrol etmeniz mümkün değildir. Çünkü klimanız en sağlıklı koşulları ortam sıcaklığını gözönüne alarak otomatik olarak oluşturacaktır.

4. **“Fan hızı ayar”** tuşuna basarak fan hızını istediğiniz konuma getiriniz.



5. **Chaos Swing Özelliği** : Diğer fan hızlarında daha etkili (değişken fan hızlarında) hava isteği durumunda **“Fan hızı ayar”** tuşuna basılmalı ve chaos swing konumuna getirilmelidir.

☀️ Isıtma konumu*

1. Eğer klimanız çalışmıyorsa, uzaktan kumandanızın **“açma/kapama”** tuşuna basınız. Bu durumda ön paneldeki **“açma/kapama”** gösterge ledi yanacak ve klimadan uyarı sinyali gelecektir.



2. **“Çalışma konumu seçme”** tuşuna basınız. Tuşa her bastığınızda konum değişecek ve sırasıyla soğutma, nem giderme ve ısıtma konumlarına geçecektir. Isıtma konumunu seçiniz.



3. **“Sıcaklık artırma ya da azaltma”** tuşlarından birine basarak, istediğiniz sıcaklık derecesini ayarlayınız. Sıcaklık 16 °C ile 30 °C arasında 1 °C'lik kademelerle azaltıp artırabilirsiniz.



4. Daha sonra **“fan hızı ayar” tuşuna basarak, fan hızını istediğiniz konuma getiriniz.

5. **Chaos Swing Özelliği** : Diğer fan hızlarından daha etkili (değişken fan hızlarında) hava isteği durumunda **“Fan hızı ayar”** tuşuna basılmalı ve chaos swing konumuna getirilmelidir.

*Klimanız ısıtma konumunda iken daha verimli bir ısıtma için yatay kanat açısını en alt konumda olacak şekilde ayarlayınız.

**Klimanız ısıtma konumunda iken ortam sıcaklığı istenen sıcaklığa ulaştıktan sonra iç ünite fanı bir süre daha çalışmaya devam eder. Bu durumda klimanın üflediği hava ılık olarak hissedilebilir.

🌀 Jet cool

1. Eğer klimanız çalışmıyorsa, uzaktan kumandanızın **“açma/kapama”** tuşuna basınız. Bu durumda ön paneldeki **“açma/kapama”** gösterge ledi yanacak ve klimadan uyarı sinyali gelecektir.



2. Uzaktan kumandanızın üzerindeki **“Jet cool”** düğmesine basınız. Klimanız 30 dk. boyunca oldukça yüksek fan hızında sıcaklık ayarını 18 °C'ye getirerek soğutma konumunda çalışacaktır.



veya



veya



veya



3. **“Jet cool”** konumunu iptal etmek için,

- Fan hızı ayar tuşu
- Jet cool tuşu
- Çalışma konumu seçim tuşu
- Sıcaklık ayar

tuşlarından birine basmanız yeterli olacaktır. **“Jet cool”** konumunun iptal olması ile birlikte klima en yüksek hızda çalışmasına devam edecektir.

4. **“Jet cool”** konumu özellikle sıcak yaz günlerinde oda sıcaklığını kısa sürede düşürmek için kullanılır.

Jet Cool özelliği ısıtma konumunda geçerli değildir.

Çalışma sonlandırma zamanı ayarı

1. Eğer klimanız açık değilse "açma/kapama" tuşuna basınız.
2. "Çalışma konumu seçme" tuşuna basınız. Soğutma veya ısıtma konumlarından birini seçiniz. Daha sonra arzu edilen ortam sıcaklığına ayarlayınız.
3. Çalışma sonlandırma zamanını ayarlamak için "çalışma sonlandırma zaman ayarı" tuşuna basınız. Klimanızın ön panelinde bulunan zaman ayar göstergesi ledi yanacak ve uzaktan kumandanızın göstergesinde klimanızın 1 saat sonra duracağı gösteren "1" rakamı belirecektir.
4. "Çalışma sonlandırma zaman ayarı" tuşuna her bastığınızda, klimanızın kaç saat sonra duracağını gösteren rakam 1 sayı artacaktır. Bu süre en fazla 7 saat olarak belirlenmiştir.
5. Çalışma sonlandırma konumundan çıkmak için, uzaktan kumandanızın göstergesindeki saat hanesi silinene kadar "çalışma sonlandırma zaman ayarı" tuşuna arka arkaya basınız.

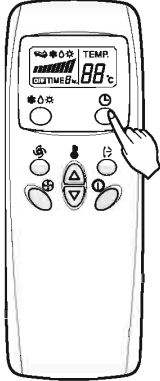

Hava akımının yönlendirilmesi

Uzaktan kumandanızı kullanarak yatay kanatları kontrol edip klimanın üfleme yönünü ayarlayabilirsiniz.



Açma / Kapama tuşuna basarak klimayı çalıştırınız. Hava akımı yönlendirme tuşuna basınız. Yatay kanatlar yukarıya ve aşağıya hareket etmeye başlayacaktır. Yatay kanatlar çalışmaya başladıktan sonra ilk 5 hareketinde maksimum ve minimum açı arasında salınım yapacaktır. Bu sırada yatay kanatları istediğiniz herhangi bir açıda durdurmak istiyorsanız tekrar hava akımı yönlendirme tuşuna basınız.

Not: Hava akımını yönlendirme tuşuna basıldığında, ilk 5 hareketten sonra yatay kanatlar tanımlı bir algoritma uyarınca otomatik olarak hareket edecek ve oda havasını düzgün bir şekilde dağıtacaktır. Doğal rüzgar esintisi sayesinde sizin için en konforlu ortam yaratılmış olacaktır.

Yatay kanatların yönünü ayarlamak için her zaman uzaktan kumandanızı kullanınız. Yatay kanatların elle ayarlanması ürüne hasar verebilir.

Klima kapatıldığında yatay kanatlar da kapanacaktır.



Yatay Salınım Kontrolü

Dikey kanatları ayarlamadan önce klimanın kapalı olduğundan emin olunuz. Dikey kanatlara erişebilmek için yatay kanatları dikkatlice aralayınız. Dikey kanatların yönünü elle ayarlayınız.

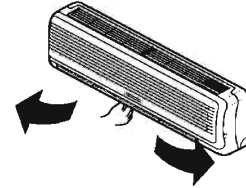

Otomatik başlatma

Elektrik kesilip tekrar geldiğinde klimanız, otomatik başlatma özelliği sayesinde elektrik kesilmeden önceki ayarlardan çalışmaya başlar. İlk kalkışta fan en düşük hızda çalışır ve kompresör 2,5 - 3 dakika sonra devreye girer. Kompresörün devreye girmesiyle birlikte fan hızı da önceki ayarlara otomatik olarak ayarlanır. Otomatik başlatma özelliğini pasif hale getirmek için ön paneli açınız. Manuel çalıştırma düğmesine 6 saniye süreli basıldığında otomatik başlatma özelliği pasif hale gelir. Otomatik başlatma özelliğine tekrar aktif hale getirmek için ise, yine manuel çalıştırma düğmesine 6 saniye süreli basınız. (Otomatik başlatma özelliğinin aktif hale gelmesi ile birlikte açma/kapama göstergesi ledi 1.5 saniye aralıklarla 4 defa yanıp sönecektir. İptal edilmesinde ise açma/kapama göstergesi ledi 1.5 saniye aralıklarla peşpeşe ikişer kez, toplam 4 defa yanıp sönecektir.)

Manuel çalıştırma

Uzaktan kumandanız çalışmadığı zaman devreye girecek olan konumdur. Çalıştırma düğmesine basıldığında klimanız çalışmaya başlayacaktır. Eğer klimanızı durdurmak isterseniz tuşa tekrar basmanız yeterli olacaktır.

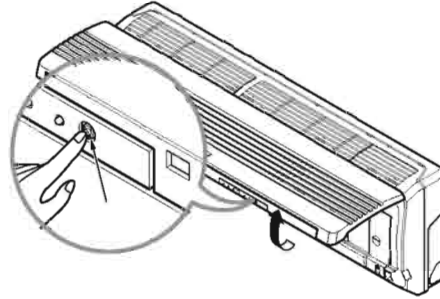

Test çalıştırması (TEST OPERATIONS)

Test çalıştırma boyunca klima soğutma konumunda oda sıcaklığını göze almaksızın maksimum fan hızı konumunda çalışır ve 18 dakika içerisinde kendine ayar yapar. Test çalıştırma konumunda iken eğer uzaktan kumandanan sinyal alınırsa, klima kumanda ayarlarına göre çalışmaya başlar. Test çalışma konumu için ön paneli yukarı doğru kaldırın ve çalıştırma düğmesine yaklaşık 3 saniye basılı tutun. Test çalıştırma konumunu iptal etmek için butona tekrar basın

	Oda Sıcaklığı $\geq 24^{\circ}\text{C}$	$21^{\circ}\text{C} \leq$ Oda Sıcaklığı $< 24^{\circ}\text{C}$	Oda Sıcaklığı $< 21^{\circ}\text{C}$
Çalıştırma konumu	Soğutma	Nem Alma	Isıtma
Fan hızı	Yüksek	Yüksek	Yüksek
Ayar sıcaklığı	22°C	23°C	24°C

Bu tablo, manuel çalıştırmada oda sıcaklığına göre klimanızın çalışma konumu, fan hızı ve ayar sıcaklıklarını göstermektedir.

5. Bölüm/ Bakım ve temizlik

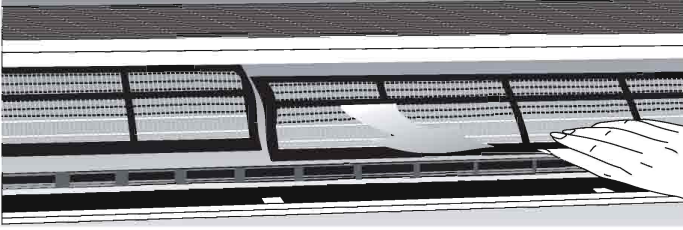

Anti- bakteriyel filtrenin temizlenmesi

Yetkili Servisi'mize yaptıracağınız yıllık bakım, klimanızın ömrünü uzatır ve daha verimli çalışmasını sağlar.

Temizlik ya da bakıma başlamadan önce, ürüne giden elektriği kesiniz. Klimanızın temizliğindeki en önemli bölüm, hava filtresinin temizlenmesidir. Hava filtresini temizlemediğiniz takdirde, soğutma kapasitesi düşer ve enerji sarfiyatı hissedilir derecede artabilir. Klimanızın hava filtresi kullanma mevsiminin başında ve sonunda temizlenmelidir.



Klimanızın bulunduğu ortamın kirlilik durumuna göre belirli aralıklarla (en az 15 günde bir) ön panel hava giriş menfezlerinin arkasında bulunan sürgülü hava filtrelerini çekip, tıkanıp tıkanmadığını kontrol ediniz. Filtreleri temizlemeden önce klimanızı kapatınız. Filtre üzerindeki tozları elektrik süpürgesiyle aldıktan sonra, filtreyi soğuk suyla yıkayınız. Filtreyi deforme etmemek için kesinlikle sıcak su, deterjan ve benzeri maddeler kullanmayınız.

Yıkadıktan sonra filtreyi gölgede kurutunuz. Filtreyi kurulamak için bez kullanmayınız ve kesinlikle doğrudan güneş ışığı alan yerlerde veya soba, radyatör gibi ısı kaynaklarının yanında kurutmayınız. Filtreyi kuruduktan sonra yerine takınız.

Dikkat!
Klimanızı kesinlikle filtresiz çalıştırmayınız.

Filtrenin hasar görmesi halinde, Yetkili Servisi'mizden yeni bir filtre alınız

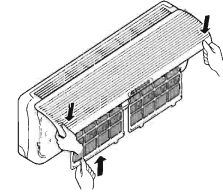
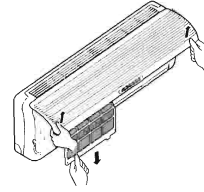

Hava temizleme filtresi

Ön paneli açıp anti-bakteriyel filtreleri çıkarınız. Yeni filtreleri takınız. Hava temizleme filtresinin 2 yılda bir değiştirilmesi gerekir.

► Filtreleri Yetkili Servislerimizden temin edebilirsiniz.

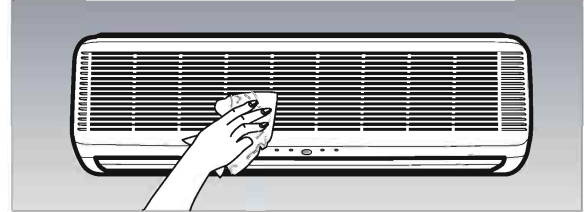

Klimanızı suyla yıkamayınız, bu durumda elektrik çarpması tehlikesi vardır. Klimanızın filtresini, uzaktan kumandayı veya dış yüzeyini asla 40°C'den sıcak suyla veya tiner, aseton, benzin gibi uçucu maddelerle temizlemeyiniz. Aksi halde klimanızın dış yüzeyine zarar verebilirsiniz. Mevsim sonunda klimanızın iç mekanizmasını kurutmak için fan konumunda 2-3 saat çalıştırınız. Uzaktan kumandanızdaki pilleri çıkartınız. Uzun süre kullanmayacaksanız, klimanızın dış ünitesini hava şartlarından koruyacak bir örtü ile örtünüz.



6. Bölüm/ Pratik ve yararlı bilgiler :



Odanızı aşırı soğutmayınız. Bu hem sağlığınız için iyi değildir, hem de fazla elektrik sarfiyatına neden olur.



Klimanız çalışırken, güneş ışınlarının doğrudan içeri girmesine engel olunuz, güneşlik ve perdeleri kapalı tutunuz.



Klimanızın dikey ve yatay kanatlarının yönünü ayarlayarak, oda sıcaklığının ve hava akımının oda içinde homojen olarak dağılmasını sağlayınız.



Geniş, büyük mekânlarda örneğin; kafeterya, pastahane gibi kapıların sürekli açık olduğu yerlerde hava perdelerinin kullanılması elektrik sarfiyatını azaltarak, klimanızdan daha iyi verim elde edilmesini sağlayacaktır. Bu durumda ortam istenilen sıcaklık konumuna daha çabuk gelir.



Serin havayı oda içinde tutmak için, kapı ve pencereleri mümkün oldukça kapalı tutmaya dikkat ediniz.



Hava filtrelerini düzenli olarak temizleyiniz. Hava filtresindeki tıkanma hava akışını, soğutmayı ve nem giderme olayını azaltır. Hava filtrelerini düzenli olarak temizlemezseniz, soğutma kapasitesi düşecek ve kullandığınız elektriğin bir kısmı başa harcanacaktır.



Klimanızın çalışması sırasında pencereler kapalı tutulduğundan, fırsat buldukça pencereleri açarak odayı havalandırınız.



Klimanızı uzun bir süre çalıştırmayacaksınız 2 - 3 saat fan konumunda çalıştırınız, bu işlem klimanızın içindeki rutubeti giderir. Daha sonra şalteri kapatınız ve uzaktan kumanda pillerini çıkartınız.

Yetkili Servis çağırmadan önce yapılması gerekenler



Klimanız çalışmıyor ise;

Sigortanın atıp atmadığını ve devre kesiciyi kontrol ediniz. Zamanlayıcıyı çalıştırma sırasında bir hata yapıp yapmadığınızı kontrol ediniz.



Klimanız etkili olarak soğutmuyor veya ısıtmıyor ise;

Filtrenin kirlenip olmadığını kontrol ediniz. Sıcaklık ayarının doğru yapıp yapılmadığını kontrol ediniz. Klimanızı ilk çalıştırdığınızda oda çok sıcak ise, soğutma için biraz bekleyiniz. Ünitenin hava giriş ve çıkış pencerelerinin önünde bir engel olup olmadığını kontrol ediniz.



Odada tuhaf bir koku var ise ;

Kokunun duvardaki, halılardaki, mobilyalardaki veya oda içinde bulunan giysilerdeki nemden kaynaklanıp kaynaklanmadığını kontrol ediniz.



Klimanız gürültülü çalışıyor ise;

Su akıyormuş gibi bir ses; Bu, klimanızın içinde dolaşan soğutucu akışkanın (Freon gazının) sesidir.
Sıkışmış havanın atmosfere açılırken çıkardığı gibi bir ses; Bu, klimanızın ısıtma işlemi sırasında buz çözülme işleminin başlangıcında ve bitiminde ünitenin içinde gerçekleşen Freon gazının ters yönlere hareket etmesinden doğan sestir.



Klima sis üflüyor ise;

Ortam çok nemli ise, klimanızdan çıkan hava akımının sıcak havayı soğutması ile buğulanma oluşacaktır. Bu, klimanızın yanlış çalışmasından kaynaklanmaz ve bir anıza değildir.



Klimanız tekrar çalıştırıldığında 3 dakika kadar çalışmıyor ise;

Bu, klimanızın korunması için geliştirilmiş bir önlemdir. 3 dakika sonunda klimanız çalışmaya başlayacaktır.



Uzaktan kumanda aletinizin göstergesi silik ise veya hiç göstermiyor ise;

Piller bitmiş veya yanlış yerleştirilmiş olabilir. Kontrol ediniz.



Klimanız çalıştırıldığında veya durduktan sonra iç üniteden “tik” “tik” gibi sesler geliyor ise;

Sıcaklık değişikliği plastik gövdenin büzülmesi veya genişlemesine yol açar. Bu, klimanızın yanlış çalışmasından kaynaklanmaz ve bir anıza değildir.



Isıtma işlemi sürerken hava akımı doğrudan doğruya başlamıyor ise;

Eğer hava akımı, sıcaklık derecesi yükselmeden başlarsa, istenmeyen bir soğutma etkisi görülecektir. Bunu önlemek için hava akımı, sıcaklık yeterli dereceye ulaştıktan sonra başlayacaktır. Bu klimanızın arızalı olmasından kaynaklanmaz ve normaldir.

TÜKETİCİ HİZMETLERİ

Değerli Müşterimiz,

Sizlere iyi ürün vermek kadar, iyi hizmet vermenin de önemine inanıyoruz. Bu nedenle siz bilinçli tüketicilere çok geniş kapsamlı yeni hizmetler sunmaya devam ediyoruz.

Yetkili Servislerimizin haftanın 7 günü 09:00-22:00 saatleri arasında hizmet vermeye başlamasının ardından, Arçelik Çağrı Merkezi de haftanın 7 günü 08:00-24:00 saatleri arasında yeni telefon numarası olan 444 0 888 ile canlı olarak hizmet vermeye başladı. Doğrudan bu numarayı çevirerek Arçelik Çağrı Merkezine başvurabilir ve arzu ettiğiniz hizmeti talep edebilirsiniz.

Yeni Numaralar:

444 0 888

(Sabit telefonlardan veya cep telefonlarından alan kodu çevirmeden*)

Diğer Numara

0.216.585 8 888

*Sabit telefonlardan yapılan aramalarda şehir içi arama tarifi üzerinden, cep telefonu ile yapılan aramalarda ise GSM-GSM tarifi üzerinden ücretlendirme yapılmaktadır.

Çağrı Merkezimize ayrıca www.arçelik.com.tr adresindeki tüketici hizmetleri bölümünde bulunan formu doldurarak ya da 0 216 585 8 888 nolu telefonu arayarak 0 216 423 23 53 nolu telefona faks çekerek de ulaşabilirsiniz.
Yazılı başvurular için adresimiz : Arçelik Çağrı Merkezi, Ankara Asfaltı Yanı, 34950 Tuzla/İSTANBUL

Aşağıdaki önerilere uymanızı rica ederiz.

1. Ürününüzü aldığınızda Garanti belgesini Yetkili Satıcıya onaylatınız.
2. Ürününüzü kullanma kılavuzları esaslarına göre kullanınız.
3. Ürününüzle ilgili hizmet talebiniz olduğunda Hizmet Merkezimize başvurunuz.
4. Hizmet için gelen teknisyene "teknisyen kimlik kartı" nı sorunuz.
5. İşiniz bittiğinde servis teknisyeninden "HİZMET FİŞİ" istemeyi unutmayınız. Alacağınız Hizmet fişi, ileride ürününüzde meydana gelebilecek herhangi bir sorunda size yarar sağlayacaktır.
6. Kullanım ömrü : 10 yıldır. (Ürünün fonksiyonunu yerine getirebilmesi için gerekli yedek parça bulundurma süresi.)





**Bu ürün,
çevreye saygılı tesislerde
doğaya zarar vermeden
üretilmiştir.**

