



3950 AA
4050 AA
4750 AA
6250 AA

duvar tipi
mono
split klima

KULLANMA
KILAVUZU



**Bu ürün,
çevreye saygılı tesislerde
doğaya zarar vermeden
üretilmiştir.**

“Değerli Müşterimiz,

*Modern tesislerde üretilen ve titiz kalite kontrolünden geçirilmiş olan ürününüzün size en iyi verimi sunmasını istiyoruz. **Bunun için, bu kılavuzun tamamını ürününüzü kullanmadan önce dikkatle okumanızı ve bir başvuru kaynağı olarak saklamanızı rica ederiz.”***



İ Ç İ N D E K İ L E R

1. Bölüm: Klimanızı kullanmadan önce yapılması gereken işlemler ve güvenlik uyarıları.

2. Bölüm: Klimanızın teknik özellikleri

- İç ünite
- Dış ünite
- Uzaktan kumanda
- Split klimanızın üstün özellikleri

3. Bölüm: Ön hazırlık

- Uzaktan kumanda askısının duvara monte edilmesi
- Uzaktan kumanda pillerinin değiştirilmesi
- Uzaktan kumandanızı kullanırken dikkat etmeniz gereken noktalar.

4. Bölüm: Klimanızın çalıştırılması

- Açma / Kapama
- Çalışma konumları
- Soğutma konumu
- Akıllı çalışma sistemi (A.Ç.S) konumu
- Nem giderme konumu
- Isıtma Konumu
- Fan konumu
- Jet cool konumu
- Uyku konumu
- Neo plasma konumu
- Hava akımı yönlendirilmesi
- Otomatik temizleme
- Yatay salınım kontrolü
- İkincil fonksiyon(2ndF)
- Saatin ayarlanması
- Program saatinin ayarlanması
- Program saatinin iptal edilmesi
- Otomatik başlatma
- Manuel çalıştırma
- Test çalıştırma

5. Bölüm: Bakım ve temizlik

6. Bölüm: Pratik ve yararlı bilgiler

Uyarı :

Klimanız çalışır konumda iken, elektrik kesildiğinde set değerlerini hafızasında saklama yeteneğine sahiptir. (Otomatik başlatma). Dolayısı ile tekrar elektrik geldiğinde kendiliğinden set edilen değerde çalışmaya devam eder. Bu konunun detayını **“Otomatik Başlatma”** başlığı altında (Sayfa 24) görebilirsiniz. Klimanızın elektrik tekrar geldiğinde otomatik başlatma ile çalışmasını istemiyorsanız salterden kapatınız, ya da yine **“Otomatik Başlatma”** başlığı altındaki detayları okuyarak sırası ile işlemleri yapınız.

1.Bölüm | Klimanızı kullanmadan önce yapılması gereken işlemler ve güvenlik uyarıları



Şebeke geriliminin 220 Volt olduğundan emin olunuz.



Elektrik tesisatınızın uygun olduğundan emin olunuz. Klimanızı bağlayacağınız hattın mutlaka topraklanmış olması gerekmektedir.



Topraklama tesisatını ehliyetli bir elektrikçiye yaptırmayı ihmal etmeyiniz. Topraklama yapılmadan kullanım halinde, ortaya çıkabilecek kullanım zararından firmamız sorumlu olmayacaktır.



Klimanızı hazır duruma getirmek için Yetkili Servisi çağırınız.



Klimanıza mutlaka modeline uygun gecikmeli tip (C-tipi) otomatik sigorta kullanınız.



Klimanızı besleme kablosundan tutarak çekmeyiniz. Kabloda olabilecek herhangi bir hasarda, elektrik çarparabilir.



Eğer üründen garip ses, duman ve koku gelirse ürünü sigortadan kapatınız.



Klimadan soğutucu gaz kaçtığına havalandırmak için mutlaka pencereleri açınız.



Hava filtresini çıkarırken metal parçalara dokunmayınız. Bu sizin yaralanmanıza neden olabilir.



Klimaya doğru yanıcı ve soğutucu gazlar içeren spreyley sıklamayınız.



Klimanız üzerindeki düğmeleri ıslak elle kullanmayınız.



Klimanızı, bulunduğunuz mekanı soğutmak dışında (elbiseleri kurutmak, gıdaları muhafaza etmek, hayvanları yaşatmak, bitki yetiştirmek gibi) bir amaçla kullanmayınız.



Klimanız çalışırken iç ve dış ünitelerdeki hava giriş ve çıkış menfezlerine elinizi veya bir başka cismi sokmayınız. İç kısımda bulunan dönen fanlar ağır yaralanmalara neden olabilir.



Çocukların ürün üzerine çıkmasını engelleyiniz. Aksi takdirde ciddi yaralanmalara neden olabilir.



Klimadan tahliye edilen suyu içmeyiniz.



Klimanızın yakınında ısıtıcı cihazlar kullanmayınız. Bu cihazlardan yayılabilecek aşırı ısı, klimanızın plastik parçalarında erimeye neden olabilir. Elektrik kablosunu ısı kaynaklarından uzak olmasına dikkat ediniz.



Hava akımının uzun süre doğrudan vücudunuza gelmemesine dikkat ediniz.



Klimanızın hava giriş ve çıkış menfezlerini tıkamayınız. Bu klimanızın randımanının düşmesine ve düzensiz çalışmasına yol açar. Klimanızı şartlara ve sağlık koşullarına en uygun sıcaklığa ayarlayınız. Özellikle küçük çocukların ve yaşlıların bulunduğu odaların sıcaklık düzeylerine dikkat ediniz.



Klimanızı durdurduktan sonra tekrar çalıştırmak için 3 dakika bekleyiniz. Aksi takdirde tesisatınızın sigortası atabilir.



Elektriksel parçaların suya temasını engelleyiniz. Klimanın elektriksel parçaları suyla temas ettiyse klimanızı kapatıp servis çağırınız.



Elektrik kablosu üzerine ağır maddeler koymayınız.

Dikkat!
Güvenlik önlemlerinin alınmasında herhangi bir hata yapılmasında son derecede tehlikeli sonuçlar doğurabilir. Bu önlemlere uyulmadığı takdirde firmamız hiçbir sorumluluk kabul etmeyecektir.

2.Bölüm | Klimanızın teknik özellikleri

MODELLER		3950 AA	4050 AA	4750 AA	6250 AA
KAPASİTE					
Soğutma	Btu/h	9800	13000	19200	25400
	W	2873	3812	5630	7449
Isıtma	Btu/h	10000	14500	21200	28000
	W	2932	4252	6217	8211
ELEKTRİKSEL ÖZELLİKLERİ					
Çekilen enerji (Watt)	Soğutma Tekli	870	1170	1750	2300
	Isıtma Tekli	780	1130	1800	2400
Çekilen akım (Amper)	Soğutma (Max)	3.9	5.3	7.7	10.4
	Isıtma (Max)	3.4	5.1	8.0	10.9
Voltaj/Frekans (V/Hz)		220-240/50			
PERFORMANS					
Nem Alma Kapasitesi (lt/h)		1	1.5	2.5	2.7
AĞIRLIK					
İç Ünite Net (Kg)		9.5	9.5	13	13
Dış Ünite Net (Kg)		29	38	54	64
Kullanılacak sigorta (C Tipi)		16 Amper	16 Amper	16 Amper	20 Amper

- ☛ Şirketimizdeki geliştirme faaliyetlerinden dolayı ürün özelliklerinin, haber verilmeksizin değiştirilme hakkı tarafımızda saklıdır.
- ☛ Anma değeri için TS EN 14511 de T1 iklim şartları ile tarif edilen koşullar esas alınmıştır.
- ☛ İç ve dış ortam sıcaklıklarının standartlarda esas alınan değerlerin dışına çıkması durumunda klimanızın ısıtma ve soğutma kapasitelerinin etkilenmesi doğaldır.
- ☛ Ürünün üzerinde bulunan işaretlemelerde veya ürünle birlikte verilen diğer basılı dokümanlarda beyan edilen değerler, ilgili standartlara göre laboratuvar ortamında elde edilen değerlerdir. Bu değerler, ürünün kullanım ve ortam şartlarına göre değişebilir.
- ☛ Satın almış olduğunuz ürünün kullanım ömrü 10 yıldır. Bu, ürünün fonksiyonunu yerine getirebilmesi için gerekli yedek parça bulundurma süresidir.

İç Ünite

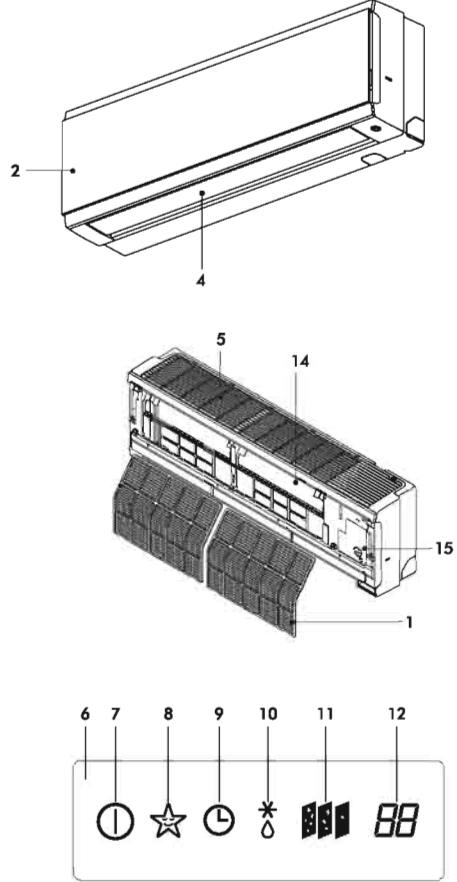

1. Anti bakteriyel filtre
2. Ön panel
3. Manuel çalıştırma tuşu
4. Hava çıkış menfezi
5. Hava giriş menfezi
6. Çalışma durumu LCD displayi
7. Açma/ Kapama işareti
8. Uyku konumu işareti
9. Zamanlayıcı işareti
10. Defrost işareti
11. Neo plasma işareti
12. Dijital gösterge
(Ayarladığınız sıcaklığı dösterir)
13. Sinyal alıcı
14. Neo plasma kapağı
15. Kontrol kutusu kapağı

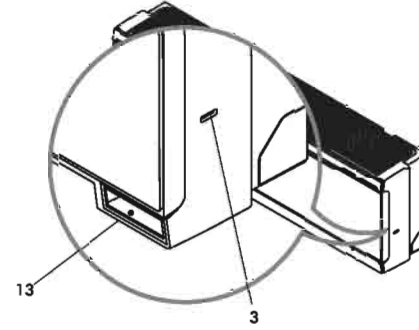

Dış Ünite

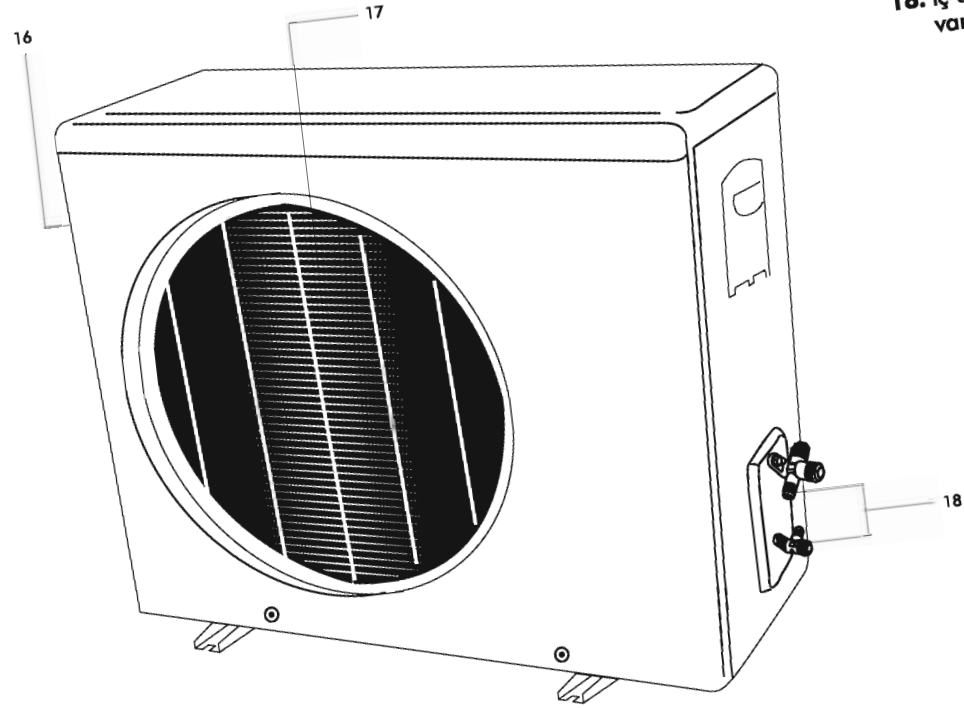

- 16. Hava giriş menfezi
(arka ve yanda)
- 17. Hava çıkış menfezi
- 18. İç-dış ünite boru bağlantı
vanaları

Uzaktan kumanda

Koruma kapağı açık durumda

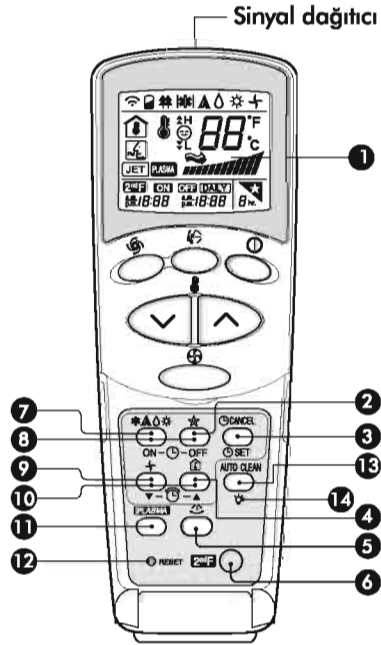

1. Uzaktan kumanda gösterge ekranı
2. Uyku konumu tuşu
3. Zaman ayarı iptal tuşu (CANCEL)
Kayıt tuşu (SET)
- *4. Oda sıcaklığı gösterge tuşu
5. Yatay salınım kontrol tuşu
6. İkincil fonksiyon tuşu
7. Çalışma konumu seçim tuşu
8. Zaman ayarı otomatik başlatma tuşu (ON)
Bitirme tuşu (OFF)
9. Fan konumu tuşu
10. Zaman ayarı arttırma ve azaltma tuşu
11. Neo plasma hava temizleme tuşu
12. Sıfırlama tuşu (RESET)
13. Otomatik temizleme tuşu
14. Aydınlatma tuşu
(Ürün üzerindeki LCD ekranın aydınlatılması için.)

*Kumanda üzerinden okuduğunuz ortam sıcaklığı, kumanda sıcaklık sensörü sıcaklığı geniş bir aralıkta algıladığı için, yanıltıcı olabilir.

Koruma kapağı kapalı durumda

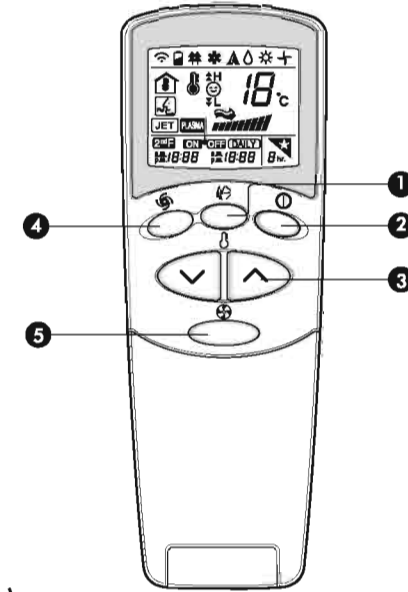

1. Hava akımı yönlendirme tuşu
2. Açma / Kapama tuşu
3. Oda sıcaklığı ayar tuşu
4. Jet cool tuşu
5. İç ünite fan hızı ayar tuşu

Klimanızın üstün özellikleri

Nem Giderme konumu

Sıcaklığın nispeten düşük fakat nemin yüksek olduğu durumda, hava konfor şartlarını sağlamak için geliştirilmiş bir sistemdir.

Akıllı çalışma sistemi konumu

Klimanızın oda sıcaklığını hissederek, fan hızını ve ayarlanmış sıcaklığı otomatik olarak kontrol etmesidir.

Programlı (başlama / bitirme) fonksiyonu

Klimanızın belirlemiş olduğunuz zaman ve şartlarda kendi kendine çalışmasını veya durmasını ayarlar. Bu sayede elektrik tasarrufu sağlanarak, serin ve rahat bir ortamda maksimum konfor elde edilir.

Otomatik hava akımı yön kontrolü

Aşağı yukarı hareket edebilen yatay kanatlar ve sağa sola hareket edebilen dikey kanatlar sayesinde, hava akımını istediğiniz açıda yönlendirebilirsiniz. Bu sayede bulunduğunuz ortamda homojen bir sıcaklık dağılımı sağlamak mümkün olacaktır.

Otomatik temizleme

Klima durdurulduktan sonra, içerisindeki nemi kurutarak toz ve bakteri oluşumunu önler. Daha hijyenik bir ortam sağlar.

Uyku konumu otomatik kontrolü

1 - 7 saat arasında belirlediğiniz süre sonunda, klimanızın çalışmasını otomatik olarak durduracak olan bu sistemde, sıcaklık ayarı 30 dakika sonra 1°C, bir saat sonra ise 2°C yükselecektir. Böylece ertesi sabah size güç ve zindelik veren, daha rahat ve dinlendirici bir uyku sağlamış olacaktır.

Uzaktan kumanda

Parmağınızın tek bir hareketi ile klimanızın bütün fonksiyonlarını, oturduğunuz yerden rahatça gerçekleştirebilirsiniz.

Jet cool

Bulduğunuz ortamın kısa bir sürede soğuması için jet cool tuşuna basmanız yeterli olacaktır. Bu konumda klimanız 18°C ayar sıcaklığında 30 dk. kesintisiz olarak çalışacaktır.

Nano Plasma hava temizleme sistemi

Klimanızdaki nano plasma hava temizleme sistemi yardımıyla gözle görülemeyecek kadar küçük toz, partikül ve bakterileri ortamdaki arındırabilirsiniz.

3.Bölüm | Ön hazırlık

Uzaktan kumanda askısının duvara monte edilmesi

Uzaktan kumandanın askısı, vida yerlerinden vidalayarak duvara monte ediniz. Askıyı sabitleştirmeden önce, uzaktan kumandanın sinyallerinin bu noktadan alındığından emin olunuz.

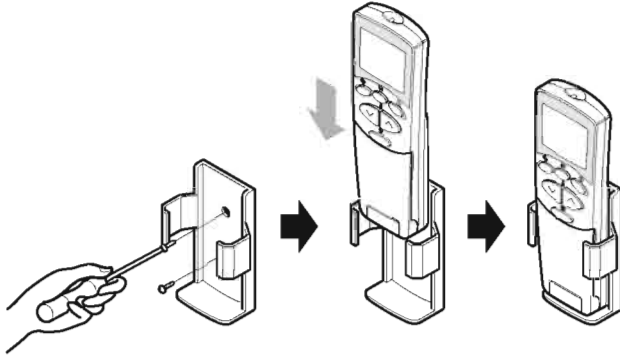

Uzaktan kumandanızı kullanırken dikkat etmeniz gereken noktalar.

Uzaktan kumandanızı kullanacağınız zaman, klimanızın üzerindeki sinyal alıcıya doğru tutunuz. Uzaktan kumandanız ile klimanızın alıcısı arasında herhangi bir engel olmamasına dikkat ediniz. Üründen bip sesi gelmeden uzaktan kumandayla gönderilen sinyal geçerli olmamaktadır.

- Uzaktan kumandanızı düşürmeyiniz.
- Uzaktan kumandanızı, güneş ışınlarını doğrudan alabileceği bir yere, ısı yayan bir cihazın yakınına koymayınız.

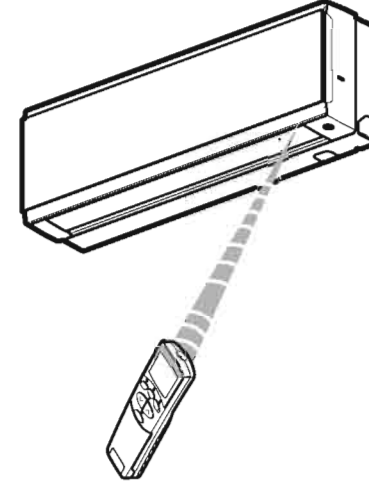

Klimanız Yetkili Servis tarafından monte edilecektir.

Uzaktan kumandanızın pillerinin deęiştirilmesi

Uzaktan kumandanızın pil yuvasının kapaęını ok yönünde açınız. İki adet AAA 1,5 V pili (+) ve (-) yönlerinin doęru olarak yerleşip yerleşmedięine dikkat ederek yuvalarına yerleştiriniz ve kapaęı tekrar takınız.

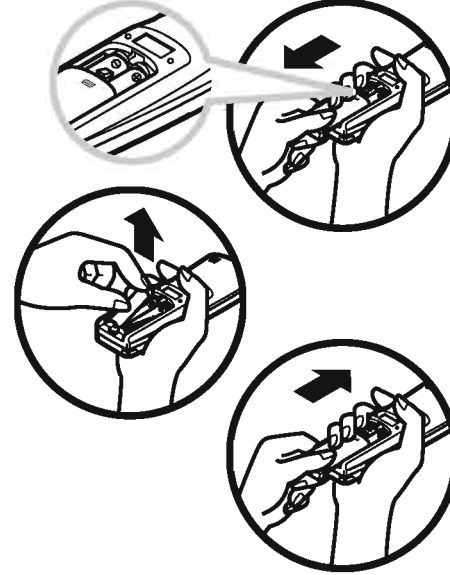

Dikkat!

Uzaktan kumandanıza kesinlikle şekli, boyutları ve performansları standart pillerden farklı olan, şarj edilebilir piller yerleştirmeyiniz. Klimanızı uzun bir süre çalıştırmayacaksınız, uzaktan kumandanızdaki pilleri çıkarınız

4.Bölüm | Klimanızın çalıştırılması

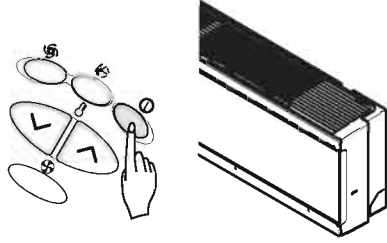

Açma / kapama

Uzaktan kumandanızı, iç ünite üzerinde bulunan kontrol paneline yönlendirip, kumanda üzerindeki "açma / kapama" tuşuna basınız. Bu durumda ön paneldeki "açma / kapama" ledi yanacak ve klimadan uyarı sinyali gelecektir.

Çalışma konumları

Split klimanız 4 farklı çalışma konumunda kullanılabilir.

Soğutma konumu
İstenilen sıcaklık derecesi şartlarında soğutmayı sağlamak için kullanılır.

Nem giderme konumu
Nemin yüksek olduğu durumlarda, ortamı fazla soğutmadan nemi azaltmak için kullanılır.

A.Ç.S. konumu
Ayarlanan sıcaklık değerine göre, split klimanız ısıtma veya soğutma konumunda otomatik olarak çalışır.

Isıtma konumu
İstenilen sıcaklık derecesi ve şartlarında ısıtmayı sağlamak için kullanılır.



Uzaktan kumandanızın kapağını açarak "çalışma konumu seçme" tuşuna basınız. Tuşa her bastığınızda konum değişecek ve sırasıyla soğutma, A.Ç.S., nem giderme ve ısıtma konumlarına geçecektir. Daha sonra çalışma konumlarından birini seçiniz. Oda sıcaklığını ve fan hızını, kumandanızın üzerindeki "oda sıcaklığı ayar" ve "fan hızı ayar" tuşları ile ayarlayınız.

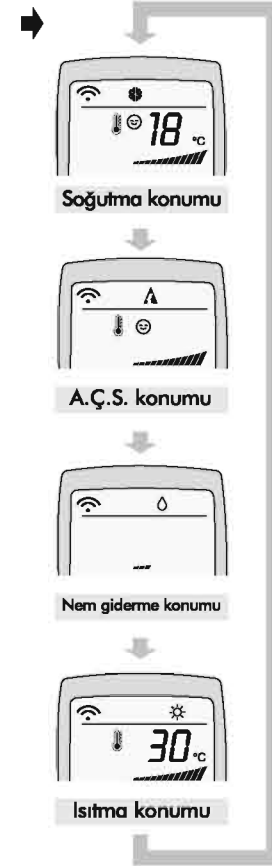
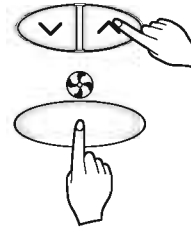

Soğutma konumu *

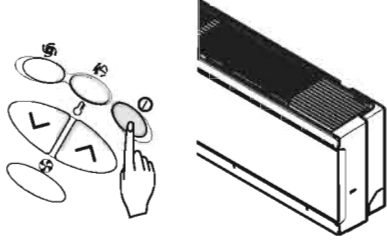

1. Eğer klimanız açık değil ise uzaktan kumandanızın **"açma / kapama"** tuşuna basınız. Bu durumda ön paneldeki **"açma / kapama"** ledi yanacak ve klimadan uyarı sinyali gelecektir.

2. Uzaktan kumandanızın kapağını açınız.



3. **"Çalışma konumu seçme"** tuşuna basınız. Tuşa her bastığınızda konum değişecek ve sırasıyla soğutma, A.Ç.S., nem giderme ve ısıtma konumlarına geçecektir. Soğutma konumunu seçiniz.

* Klimanız soğutma konumunda kesintisiz olarak uzun süre çalışırsa, ön pano ve yatay kanatlar üzerinde yoğuşma olabilir.



4. Oda sıcaklığını arttırmak için uzaktan kumandanızın **"sıcaklık artırma"** tuşuna, azaltmak için ise **"sıcaklık azaltmak"** tuşuna basınız. Uzaktan kumandanızın göstergesindeki sıcaklık değerini oda sıcaklığının altında seçiniz. Klimanızı 18°C ile 30°C arasında oda sıcaklığı set değerine ayarlayabilirsiniz. **"Sıcaklık artırma veya azaltma"** tuşlarına her bastığınızda, oda sıcaklığı set değeri 1°C artacak veya azalacaktır.



5. Klimanızın soğuttuğu havanın odaya verilmiş hızını ayarlamak için uzaktan kumanda üzerindeki **"Fan hızı ayar"** tuşuna basınız. Tuşa her bastığınızda klimanız sırasıyla düşük, orta, yüksek ve chaos swing (doğal rüzgar etkisi) fan hızına geçecektir. Chaos swing (doğal rüzgar etkisi) konumundayken, fan hızı ortam sıcaklığına göre orta ve düşük hız arasında otomatik olarak değişir.

Akıllı Çalışma Sistemi (A.Ç.S.) Konumu

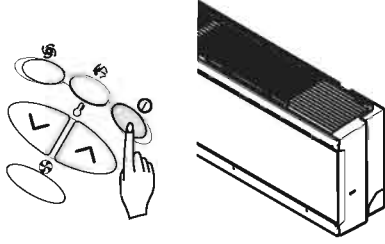

1. Eğer klimanız açık değil ise uzaktan kumandanızın **"açma / kapama"** tuşuna basınız. Bu durumda ön paneldeki **"açma / kapama"** ledi yanacak ve klimadan uyarı sinyali gelecektir.

2. Uzaktan kumandanızın kapağını açınız.



3. **"Çalışma konumu seçme"** tuşuna basınız. Tuşa her bastığınızda konum değişecek ve sırasıyla soğutma, A.Ç.S., nem giderme ve ısıtma konumlarına geçecektir. A.Ç.S. konumunu seçiniz.

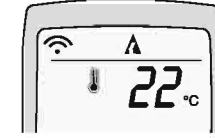

4. A.Ç.S. konumunda, odanızın ayarlayacağınız sıcaklık değerine getirilmesi için gerekli çalışma konumu (ısıtma/soğutma) oda sıcaklığının hissedilmesi suretiyle otomatik olarak ayarlanır.

Bu konumda fan hızı, **"fan hızı ayar"** tuşu ile ayarlanabilir.

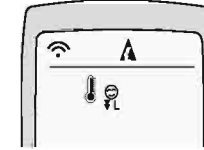

5. İlk kullanım için ayarlanan değer 22°C'dir. İstenildiğinde kumandanızın **"sıcaklık ayar"** tuşları kullanılarak 18°C - 30°C arasında bir sıcaklık değerini seçebilirsiniz. Klimanız bulunduğu ortamı ayarladığınız sıcaklık değerinde tutmak için göreceli olarak ısıtma veya soğutma konumunda çalışacaktır.

6. Eğer klimanızın bu konumda sağladığı konfor, sizin için uygun değilse diğer konumları seçiniz.

Nem giderme konumu

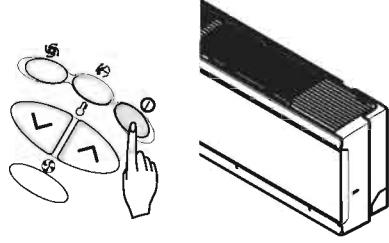

1. Eğer klimanız açık değil ise uzaktan kumandanızın **"açma / kapama"** tuşuna basınız. Bu durumda ön paneldeki **"açma / kapama"** ledi yanacak ve klimadan uyarı sinyali gelecektir.

2. Uzaktan kumandanızın kapağını açınız.

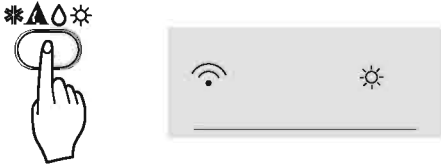

3. Aşırı soğutma yapmadan oda içindeki fazla nemi gideren bu konuma geçmek için **"Çalışma konumu seçme"** tuşuna basınız. Tuşa her bastığınızda konum değişecek ve sırasıyla soğutma, A.Ç.S., nem giderme ve ısıtma konumlarına geçecektir. Nem giderme konumunu seçiniz.



4. Nem giderme (alma) konumunda klimanız oda sıcaklığını hissederek ayar sıcaklığını ve fan hızını otomatik olarak belirleyecektir. Bu durumda sıcaklık göstergesi ekranda görülmeyeceği için sıcaklığı kontrol etmeniz mümkün değildir. Çünkü klimanız en sağlıklı koşulları ortam sıcaklığını gözönüne alarak otomatik olarak oluşturacaktır.

5. **"Fan hızı ayar"** tuşuna basarak fan hızını istediğiniz konuma getiriniz. (Üst resimdeki gösterge yüksek fan hızını göstermektedir).

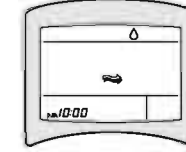

6. **Chaos Swing Özelliği** : Diğer fan hızlarında daha etkili (değişken fan hızlarında) hava isteği durumunda **"Fan hızı ayar"** tuşuna basılmalı ve chaos swing konumuna getirilmelidir. (Resimdeki gösterge chaos swing konumunu göstermektedir).

Isıtma konumu *

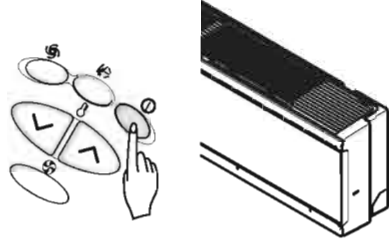

1. Eğer klimanız açık değil ise uzaktan kumandanızı, iç ünite üzerinde bulunan kontrol paneline yönlendirip, kumanda üzerindeki "açma / kapama" tuşuna basınız. Bu durumda ön paneldeki "açma / kapama" ledi yanacak ve klimadan uyarı sinyali gelecektir.

2. Uzaktan kumandanızın kapağını açınız.



3. "Çalışma konumu seçme" tuşuna basınız. Tuşa her bastığınızda konum değişecek ve sırasıyla soğutma, A.Ç.S., nem giderme ve ısıtma konumlarına geçecektir. Isıtma konumunu seçiniz.

* Klimanız ısıtma konumunda iken daha verimli bir ısıtma için yatay kanat açısını en alt konumda olacak şekilde ayarlayınız.



**4. "Sıcaklık arttırma ya da azaltma" tuşlarından birine basarak, istediğiniz sıcaklık derecesini ayarlayınız. Sıcaklık 16 °C ile 30 °C arasında 1 °C'lik kademelerle azaltıp arttırabilirsiniz.

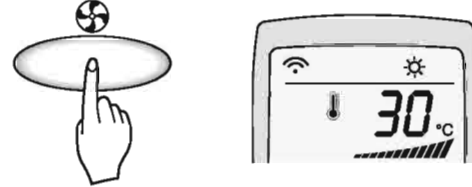

5. Daha sonra "fan hızı ayar" tuşuna basarak, fan hızını istediğiniz konuma getiriniz. (Resimdeki göstere yüksek fan hızını göstermektedir).

6. **Chaos Swing Özelliği** : Diğer fan hızlarından daha etkili (değişken fan hızlarında) hava isteği durumunda "Fan hızı ayar" tuşuna basılmalı ve chaos swing konumuna getirilmelidir.

** Klimanız ısıtma konumunda iken ortam sıcaklığı istenen sıcaklığa ulaşıktan sonra iç ünite fanı bir süre daha çalışmaya devam eder. Bu durumda klimanın üflediği hava ılık olarak hissedilebilir.

İç ortam sıcaklığını düşük hissettiğiniz hallerde, kumandanızdaki sıcaklık set değerini daha yüksek seçmenizi öneririz.

Fan konumu

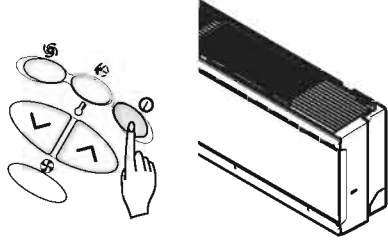

1. Eğer klimanız açık değil ise uzaktan kumandanızın **"açma / kapama"** tuşuna basınız. Bu durumda ön paneldeki **"açma / kapama"** ledi yanacak ve klimadan uyarı sinyali gelecektir.

2. Uzaktan kumandanızın kapağını açınız.

3. Uzaktan kumandanızın içindeki **"fan konumu"** tuşuna basınız

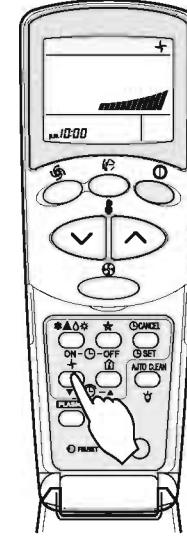

4. Fan hızını sırasıyla düşük, orta, hızlı ve chaos swing konumuna geçirmek için uzaktan kumandanızın üzerindeki **"fan hızı ayar"** tuşunu kullanınız.

Fan hızı chaos swing konumundayken, ortam sıcaklığına göre yüksek ve düşük hız arasında otomatik olarak değişir.

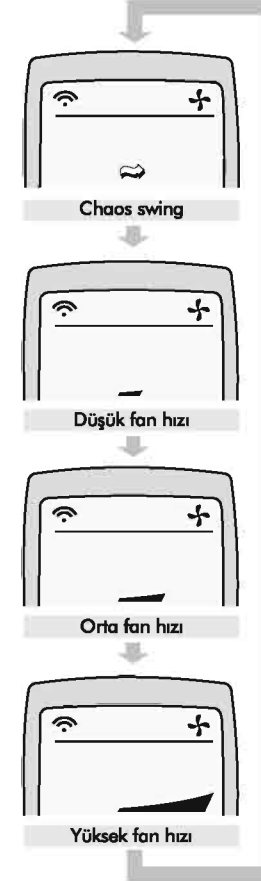

Jet cool konumu

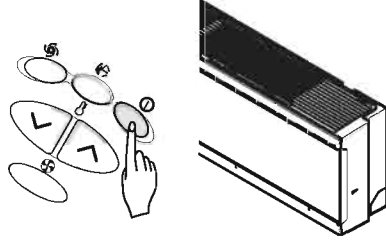

1. Eğer klimanız açık değil ise uzaktan kumandanızın **"açma / kapama"** tuşuna basınız. Bu durumda ön paneldeki **"açma / kapama"** ledi yanacak ve klimadan uyarı sinyali gelecektir.

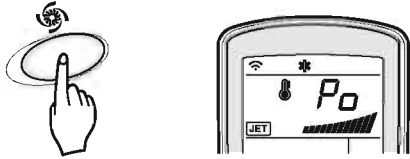

2. Uzaktan kumandanızın üzerindeki **"Jet cool"** düğmesine basınız. Klimanız 30 dk. boyunca oldukça yüksek fan hızında sıcaklık ayarını 18 °C'ye getirerek soğutma konumunda çalışacaktır.

3. "Jet cool"

konumunu iptal etmek için,

- Jet cool tuşu
- Fan hızı ayar tuşu
- Sıcaklık ayar

tuşlarından birine basmanız yeterli olacaktır.

"Jet cool" konumunun iptal olması ile birlikte klima en yüksek hızda çalışmasına devam edecektir.



4. **"Jet cool"** konumu özellikle sıcak yaz günlerinde oda sıcaklığını kısa sürede düşürmek için kullanılır

Jet Cool özelliği ısıtma konumunda geçerli değildir.

Bu konumda dijital göstere P_o işareti belirecektir.

Uyku konumu

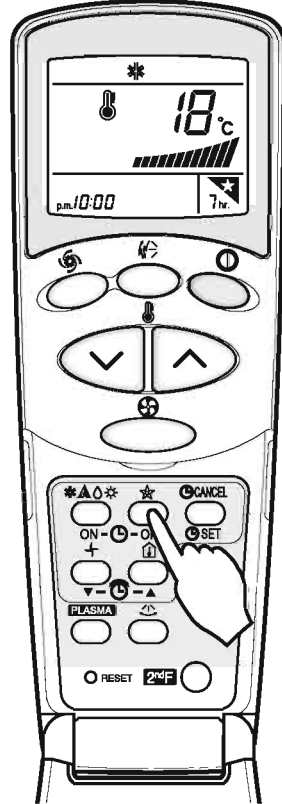

Bu konum, siz uyurken odanızın çok soğumasını veya ısınmasını önler.

Klimanız soğutma veya ısıtma yaparken uyku konumu seçildiğinde en uygun konforu sağlayacak şekilde çalışır ve belirlediğiniz süre sonunda durur.

1. Eğer klimanız açık değilse "açma/kapama" tuşuna basınız.

2. Uzaktan kumandanızın kapağını açınız.

3. "Çalışma konumu seçme" tuşuna basınız. Soğutma veya ısıtma konumlarından birini seçiniz. Daha sonra arzu edilen ortam sıcaklığına ayarlayınız.

4. Uyku konumunu ayarlamak için "uyku konumu" tuşuna basınız. Klimanızın ön panelinde bulunan LCD göstergesinde uyku konumu gösterge işareti yanacak ve uzaktan kumandanızın göstergesinde klimanızın 1 saat sonra duracağını gösteren "1" rakamı belirecektir.

5. "Uyku konumu" tuşuna her bastığınızda, klimanızın kaç saat sonra duracağını gösteren rakam 1 sayı artacaktır. Bu süre en fazla 7 saat olarak belirlenmiştir.

6. Uyku konumundan çıkmak için uzaktan kumandanızın göstergesindeki saat hanesi silinene kadar "uyku konumu" tuşuna arka arkaya basınız. Veya uzaktan kumanda üzerindeki "CANCEL" tuşuna bir kere basınız.

Not:

Uyku konumunda iken oda sıcaklığı ayar değeri, soğutma ve nem alma konumunda 30 dakika sonra belirlediğinizden 1°C daha yüksek, 1 saat sonra ise 2°C daha yüksek olacaktır.

Uyku konumu konumunda chaos swing fonksiyonu çalışmaz.

Uyku konumu özelliği soğutma ve ısıtma konumları ile birlikte kullanılabilir.

Neo plasma konumu

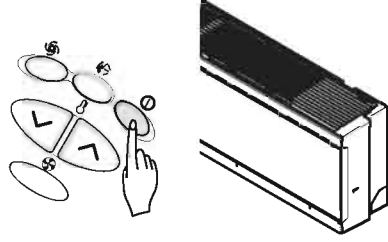

1. Eğer klimanız açık değil ise uzaktan kumandanızın **"açma / kapama"** tuşuna basınız. Bu durumda ön paneldeki **"açma / kapama"** ledi yanacak ve klimadan uyarı sinyali gelecektir.

2. Uzaktan kumandanızın kapağını açınız.

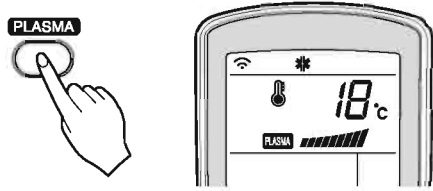

3. Uzaktan kumandanızın içindeki **"Plasma"** tuşuna basınız. Neo plasma, tuşa basıldığında tüm konumlar için devreye girer. Tekrar basıldığında ise devreden çıkar.

4. Uzaktan kumandanızın üzerindeki **"fan hızı ayar"** tuşuna basarak fan hızını istediğiniz konuma getiriniz.

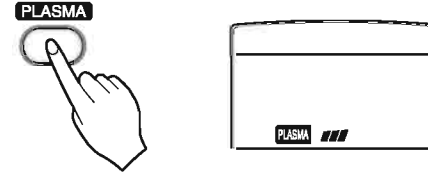
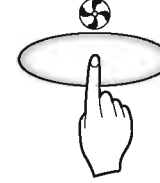

5. Uzaktan kumandanızın **"açma / kapama"** tuşuna basmadan ilk olarak **"plasma"** tuşuna basmanız durumunda sadece plasma hava temizleyici çalışacaktır. Bu konumda fan hızı en düşük seviyede olacaktır. **"Fan hızı ayar"** tuşuna basarak fan hızını ayarlayabilirsiniz.

Hava akımının yönlendirilmesi

Uzaktan kumandanızı kullanarak yatay kanatları kontrol edip klimanın üfleme yönünü ayarlayabilirsiniz.

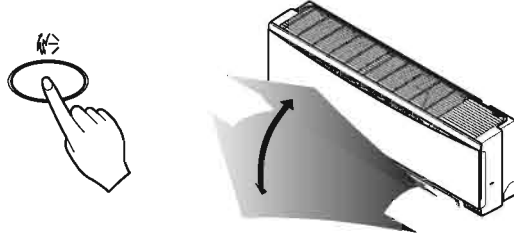

“Açma / Kapama” tuşuna basarak klimayı çalıştırınız. **“Hava akımı yönlendirme”** tuşuna basınız. Yatay kanatlar yukarıya ve aşağıya hareket etmeye başlayacaktır. Yatay kanatlar çalışmaya başladıktan sonra ilk 5 hareketinde maksimum ve minimum açı arasında salınım yapacaktır. Bu sırada yatay kanatları istediğiniz herhangi bir açıda durdurmak istiyorsanız tekrar hava akımı yönlendirme tuşuna basınız.

Not: Hava akımını yönlendirme tuşuna basıldığında, ilk 5 hareketten sonra yatay kanatlar tanımlı bir algoritma uyarınca otomatik olarak hareket edecek ve oda havasını düzgün bir şekilde dağıtacaktır. Doğal rüzgar esintisi sayesinde sizin için en konforlu ortam yaratılmış olacaktır.

Yatay kanatların yönünü ayarlamak için her zaman uzaktan kumandanızı kullanınız. Yatay kanatların elle ayarlanması ürüne hasar verebilir.

Klima kapatıldığında yatay kanatlar da kapanacaktır.

Otomatik temizleme konumu

 Otomatik temizleme fonksiyonunu çalıştırmak için uzaktan kumandanızın kapağını açın ve **“otomatik temizleme”** tuşuna basın.

Otomatik temizleme ikonu (AUTO CLEAN) kumandanızın ekranında belirecektir. Klimanızı kapattığınızda otomatik temizleme fonksiyonu otomatik olarak 30 dakika çalışacaktır. Bu sırada klimanızın yatay kanatları 90° kapanarak (yere paralel) sadece iç ünite fanı çalışacaktır. Otomatik temizleme fonksiyonunu iptal etmek için otomatik temizleme tuşuna tekrar basınız.

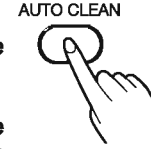

Bu konumda uzaktan kumanda dijital göstergesinde  işareti belirecek.

Yatay salınım kontrolü (Otomatik salınım kontrolü)

 **“Açma/Kapama”** tuşuna basarak klimayı çalıştırınız. Yatay salınım kontrol tuşuna basınız. Dikey kanatlar sağa ve sola hareket etmeye başlayacaktır.

Yatay salınım kontrol tuşuna tekrar basarak dikey kanatların hareketini durdurabilirsiniz.

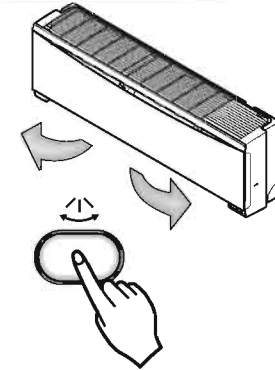

İkincil fonksiyon (2ndF)

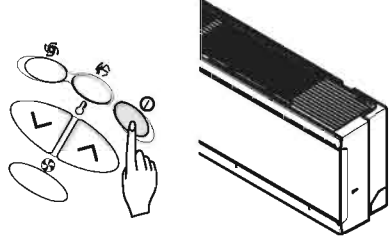

1. Eğer klimanız açık değil ise uzaktan kumandanızın **"açma / kapama"** tuşuna basınız. Bu durumda ön paneldeki **"açma / kapama"** ledi yanacak ve klimadan uyarı sinyali gelecektir.

2. Uzaktan kumandanızın kapağını açınız.

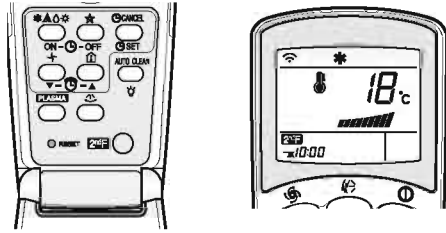

3. Mavi renkli **"2ndF"** tuşuna basınız (Uzaktan kumandanın ekranında **"2ndF"** imgesini görünüz).

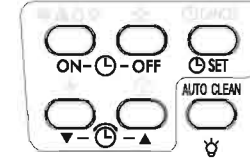

4. **"2ndF"** tuşu uzaktan kumandanızda mavi renkle belirtilen fonksiyonların kullanılmasını sağlamaktadır.

5. İkincil fonksiyon kısa süre sonra otomatik olarak devreden çıkacaktır veya **"2ndF"** tuşuna tekrar basmak suretiyle de ikincil fonksiyonu devreden çıkartabilirsiniz.

Bu fonsiyonların kullanımıyla ilgili detaylı bilgiler için sonraki sayfalara bakınız.

Saatin ayarlanması

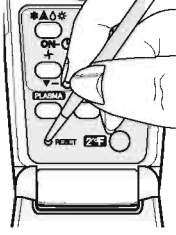

"RESET" tuşuna bastığımızda veya uzaktan kumandanızın pillerini yeni taktığınızda saati yeniden ayarlamanız gerekir.

Bu durumda;

1. Saati ayarlamak için, **"açma / kapama"** tuşuna basınız.
2. Uzaktan kumandanızın kapağını açınız.



3. **"2nd F"** tuşuna basınız ve ekranda **"2nd F"** imgesinin gözüktüğünü kontrol ediniz.

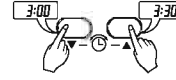

4. **"Zaman artırma"** veya **"zaman azaltma"** tuşlarından birine basınız. Basılan tuşa bağlı olarak uzaktan kumandanızın göstergesinde beliren saat birer dakika artacak veya azalacaktır.



5. Bu şekilde istediğiniz zamana eriştiğinizde, **"SET"** tuşuna basarak belirlediğiniz zamanın hafızaya alınmasını sağlayınız.

Ayarlanan saati değiştirmek için "RESET" tuşuna basarak saat ayarlama işlemlerini sırasıyla tekrarlayınız.

Dikkat!

Saati ayarlarken a.m. (öğleden önce) ve p.m. (öğleden sonra) yazılarına dikkat ediniz. Klimanız vereceğiniz program ayarları için uzaktan kumandanın saatini esas alacağından saatin doğru ayarlanması büyük önem taşımaktadır.

Program saatin ayarlanması

Program saat ayarı, siz evde yokken veya uykudayken, klimanızın otomatik olarak açılıp kapanmasını sağlar. Uzaktan kumandanızın üzerinde, program saat ayarı ile ilgili beş tuş bulunmaktadır.

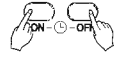

Zaman ayarı otomatik başlatma ve bitirme tuşları



Zaman ayarı artırma ve azaltma tuşları





Zaman ayarı kayıt ve iptal tuşları

Uzaktan kumanda göstergesindeki saatin doğru olduğundan emin olunuz.

1. "2ndF" tuşuna basınız. 

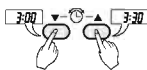
2. Program saat ayarını yapabilmek için "zaman ayarı otomatik başlatma (ON)" veya "zaman ayarı otomatik bitirme (OFF)" tuşuna basınız. 

3. "Zaman Ayarı Artırma" ve "Azaltma" tuşlarını kullanarak istenilen çalışma veya durma zamanlarının ayarlanması. 

4. Uzaktan kumandayı klimaya yönlendirerek her bir "zaman ayarı için kayıt (SET)" tuşuna basınız. Klimanın zamanlayıcı göstergesi ışığı yanacak ve programlanmış olacaktır. 

Program saatini dört şekilde kullanabilirsiniz.



a) "Zaman ayarı otomatik bitirme (OFF)" tuşu ile çalışır durumdaki klimanızın kapanmasını istediğiniz zaman ayarlayabilirsiniz.



b) "Zaman ayarı otomatik başlatma (ON)" tuşu ile klimanızın çalışmaya başlamasını istediğiniz zamanı ayarlayabilirsiniz.

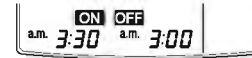

c) "Zaman ayarı otomatik bitirme (OFF)" ve "zaman ayarı otomatik başlatma (ON)" tuşları ile klimanızın kapanmasını ve çalışmaya başlamasını istediğiniz zamanları ayarlayabilirsiniz.



d) "Zaman ayarı otomatik başlatma (ON)" ve "zaman ayarı otomatik bitirme(OFF)" tuşları ile klimanızın çalışmaya başlamasını ve kapanmasını istediğiniz zamanları ayarlayabilirsiniz.

Program saatini klimanız çalışır durumda iken ayarlayınız.

Program saatin iptal edilmesi

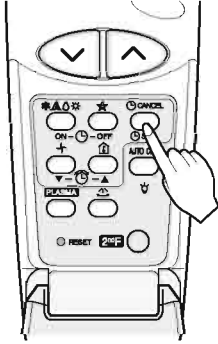

Uzaktan kumandanızın ekranında **"2ndF"** imgesinin yanmadığını kontrol ediniz. Yaptığınız zaman ayarlarını iptal etmek için, uzaktan kumandayı klimaya yönlendirerek **"CANCEL"** tuşuna basınız. Bu durumda klimanızın ön panelindeki program saati gösterge ledi sönecek ve uzaktan kumandanızın göstergesinden ilgili haneler silinecektir.

Otomatik başlatma

Elektrik kesilip tekrar geldiğinde klimanız, otomatik başlatma özelliği sayesinde elektrik kesilmeden önceki ayarlardan çalışmaya başlar. İlk kalkışta fan en düşük hızda çalışır ve kompresör 2,5 - 3 dakika sonra devreye girer. Kompresörün devreye girmesiyle birlikte fan hızı da önceki ayarlara otomatik olarak ayarlanır. Otomatik başlatma özelliğini pasif hale getirmek için manuel çalıştırma düğmesine 6 sn basınız. 1.beep sesinden sonraki 2.beep sesinde düğme bırakıldığında auto restart özelliği (otomatik başlatma) devre dışı kalır. Bu esnada gösterge ledi 1.5 sn aralıklarla toplamda 4 defa yanıp sönecektir. Otomatik başlatma özelliğini tekrar aktif hale getirmek için ise, yine manuel çalıştırma düğmesine 6 sn basıldığında, 1.beep sesinden sonraki 2. beep sesinde (uzun beep sesi) düğme bırakıldığında auto restart özelliği (otomatik başlatma) aktif hale gelir. Aktif hale geçerken gösterge ledi 1.5 sn aralıklarla toplamda 4 defa yanıp sönecektir.

Manuel çalıştırma

Uzaktan kumandanız çalışmadığı zaman devreye girecek olan konumdur. Çalıştırma düğmesine basıldığında klimanız çalışmaya başlayacaktır. Eğer klimanızı durdurmak isterseniz tuşa tekrar basmanız yeterli olacaktır.

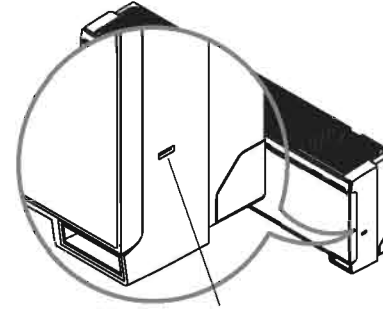

Manuel çalıştırma tuşu

Bu konumda dijital göstergede L_0 işareti belirecektir.

	Oda Sıcaklığı > 24 °C	21°C < Oda Sıcaklığı < 24°C	Oda Sıcaklığı < 21°C
Çalıştırma konumu	Soğutma	Nem Alma	Isıtma
İç ünite fan hızı	Yüksek	Yüksek	Yüksek
Ayar sıcaklığı	22°C	23°C	24°C

Bu tablo, manuel çalıştırmada oda sıcaklığına göre klimanızın çalışma konumu, fan hızı ve ayar sıcaklıklarını göstermektedir.

Test çalıştırma

Test çalıştırma boyunca klima soğutma konumunda oda sıcaklığına göre maksimum fan hızı konumunda çalışır ve 18 dakika içerisinde kendine ayar yapar. Test çalıştırma konumunda iken eğer uzaktan kumandanadan sinyal alınırsa, klima komanda ayarlarına göre çalışmaya başlar. Test çalışma konumu için ön paneli yukarı doğru kaldırın ve çalıştırma düğmesine yaklaşık 3 saniye basılı tutun. Test çalıştırma konumunu iptal etmek için butona tekrar basın. 18 dk sonra klima kapanır.

Aydınlatma Tuşu

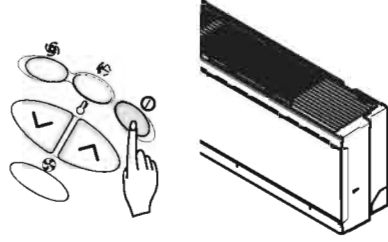

1. Eğer klimanız açık değil ise uzaktan kumandanızın **“açma / kapama”** tuşuna basınız. Bu durumda ön paneldeki **“açma / kapama”** ledi yanacak ve klimadan uyarı sinyali gelecektir.

2. Uzaktan kumandanızın kapağını açınız.



3. Mavi renkli **“2ndF”** tuşuna basınız. Uzaktan kumandanın ekranında 2ndF imgesini görünüz.

4. Dijital gösterge aydınlatma tuşuna basınız. Dijital gösterge koyu olacak. Butona tekrar basıldığında aydınlatılmış olur.

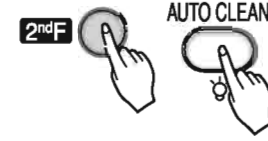

5.Bölüm | Bakım ve temizlik

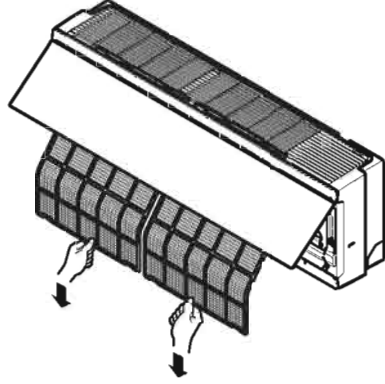

Anti- bakteriyel filtrenin temizlenmesi

Yetkili Servisi'mize yaptıracağınız yıllık bakım, klimanızın ömrünü uzatır ve daha verimli çalışmasını sağlar.

Temizlik ya da bakıma başlamadan önce, ürüne giden elektriği kesiniz.

Klimanızın temizliğindeki en önemli bölüm, hava filtresinin temizlenmesidir. Hava filtresini temizlemediğiniz takdirde, soğutma kapasitesi düşer ve enerji sarfıyatı hissedilir derecede artabilir. Klimanızın hava filtresi kullanma mevsiminin başında ve sonunda temizlenmelidir.



Klimanızın bulunduğu ortamın kirli durumuna göre belirli aralıklarla (en az 15 günde bir) ön panel hava giriş menfezlerinin arkasında bulunan sürgülü hava filtrelerini çekip, tıkanıp tıkanmadığını kontrol ediniz. Filtreleri temizlemeden önce klimanızı kapatınız. Filtre üzerindeki tozları elektrik süpürgesiyle aldıktan sonra, filtreyi soğuk suyla yıkayınız. Filtreyi deforme etmemek için kesinlikle sıcak su, deterjan ve benzeri maddeler kullanmayınız.



Yıkadıktan sonra filtreyi gölgede kurutunuz. Filtreyi kurulamak için bez kullanmayınız ve kesinlikle doğrudan güneş ışığı alan yerlerde veya soba, radyatör gibi ısı kaynaklarının yanında kurutmayınız. Filtreyi kuruduktan sonra yerine takınız.

Dikkat!

Klimanızı kesinlikle filtresiz çalıştırmayınız. Filtrenin hasar görmesi halinde, Yetkili Servisi'mizden yeni bir filtre alınız.

Hava temizleme filtresi

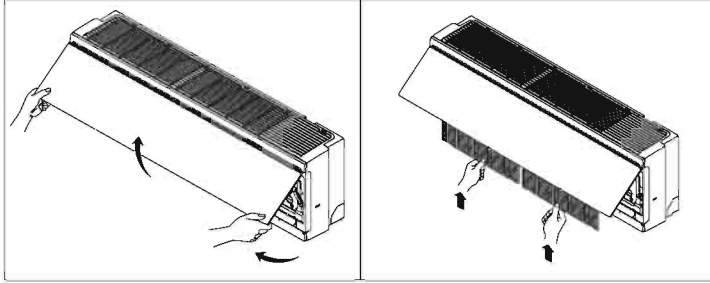

Ön paneli sağ ve sol alt köşe noktalarından ve ortadan kendinize doğru çekerek açıp anti-bakteriyel filtreleri alt kısımlarından çekerek çıkarınız. Anti-bakteriyel filtreleri vakum yada ılık su ve sabun ile temizleyiniz. (40°C ve üst sıcaklıktaki su, anti-bakteriyel filtreleri deforme edebilir.) Temizleme bitince gölgede kurutun ve tekrar anti-bakteriyel filtreleri yerine takınız.

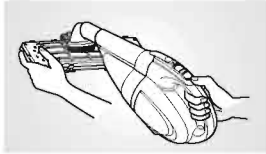

Anti-bakteriyel filtrenin iki haftada bir kez veya kirlilik durumuna göre daha sık kontrol edip temizliğini yapınız. Hava temizleme filtresinin 2 yılda bir değiştirilmesi önerilir.

► **Filtreleri Yetkili Servislerimizden temin edebilirsiniz.**

Neo plasma filtre temizliği

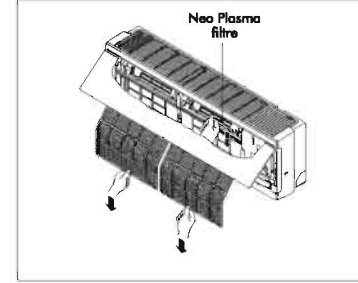

1. Hava filtresini çıkardıktan sonra, NEO PLASMA filtreyi hafifçe çekerek çıkarınız.
2. NEO PLASMA filtre üzerindeki tozları ve kiri elektrikli süpürge veya hava ile temizleyebilirsiniz. Eğer oldukça kirlili ise su ile yıkayınız. Daha sonra kurutunuz.
3. Keskin yüzeyler olduğundan yaralanmalara karşı dikkatli olunuz.
4. NEO PLASMA filtreyi tekrar yerine takınız.

Her 3 ayda bir veya gerekli olduğu zamanlarda plasma filtre kontrol edilmeli ve temizlenmelidir.

Dikkat!

Her hangi bir elektrik atlamasına maruz kalmamak için ön panoyu açtıktan sonra plasma filtresine 10 saniye süre geçinceye kadar dokunulmamalıdır.

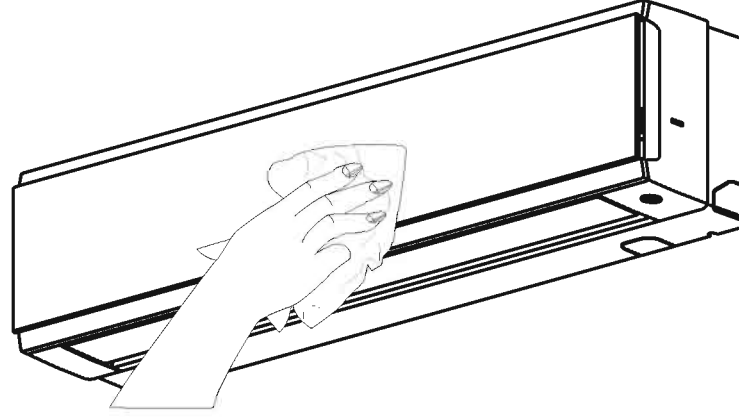

Klimanızı suyla yıkamayınız, bu durumda elektrik çarpması tehlikesi vardır. Klimanızın filtresini, uzaktan kumandayı veya dış yüzeyini asla 40°C'den sıcak suyla veya tiner, aseton, benzin gibi uçucu maddelerle temizlemeyiniz. Aksi halde klimanızın ve uzaktan kumandanızın dış yüzeyine zarar verebilirsiniz. Mevsim sonunda klimanızın iç mekanizmalarını kurutmak için fan konumunda 2-3 saat çalıştırınız. Uzaktan kumandanızdaki pilleri çıkartınız. Uzun süre kullanmayacaksanız, klimanızın dış ünitesini hava şartlarından koruyacak bir örtü ile örtünüz.



6.Bölüm | Pratik ve yararlı bilgiler



Odanızı aşırı soğutmayınız. Bu hem sağlığınız için iyi değildir, hem de fazla elektrik sarfiyatına neden olur.



Klimanız çalışırken, güneş ışınlarının doğrudan içeri girmesine engel olunuz, güneşlik ve perdeleri kapalı tutunuz.



Klimanızın dikey ve yatay kanatlarının yönünü ayarlayarak, oda sıcaklığının ve hava akımının oda içinde homojen olarak dağılmasını sağlayınız.



Geniş, büyük mekanlarda örneğin; kafeterya, pastahane gibi kapıların sürekli açık olduğu yerlerde hava perdelerinin kullanılması elektrik sarfiyatını azaltarak, klimanızdan daha iyi verim elde edilmesini sağlayacaktır. Bu durumda ortam istenilen sıcaklık konumuna daha çabuk gelir.



Serin havayı oda içinde tutmak için, kapı ve pencereleri mümkün oldukça kapalı tutmaya dikkat ediniz.



Hava filtrelerini düzenli olarak temizleyiniz. Hava filtresindeki tıkanma hava akışını, soğutmayı ve nem giderme olayını azaltır. Hava filtrelerini düzenli olarak temizlemezseniz, soğutma kapasitesi düşecek ve kullandığınız elektriğin bir kısmı boşa harcanacaktır.



Klimanızın çalışması sırasında pencereler kapalı tutulduğundan, fırsat buldukça pencereleri açarak odayı havalandırınız.



Klimanızı uzun bir süre çalıştırmayacasanız 2 - 3 saat fan konumunda çalıştırınız, bu işlem klimanızın içindeki rutubeti giderir. Daha sonra şalteri kapatınız ve uzaktan kumanda pillerini çıkartınız.



Garanti ile ilgili olarak
Müşterinin Dikkat Etmesi
Gereken Hususlar

Arçelik tarafından verilen bu garanti, Klima'nın normalin dışında kullanılmasından doğacak arızaların giderilmesini kapsamadığı gibi, aşağıdaki durumlar da garanti dışıdır:

1. Kullanma hatalarından meydana gelen hasar ve arızalar,
2. Ürünün müşteriye tesliminden sonraki yükleme, boşaltma ve taşıma sırasında oluşan hasar ve arızalar,
3. Voltaj düşüklüğü veya fazlalığı; hatalı elektrik tesisatı; ürünün etiketinde yazılı voltajdan farklı voltajda kullanma nedenlerinden meydana gelecek hasar ve arızalar,
4. Yangın ve yıldırım düşmesi ile meydana gelecek arızalar ve hasarlar.
5. Ürünün kullanma kılavuzlarında yer alan hususlara aykırı kullanılmasından kaynaklanan arızalar.

Yukarıda belirtilen arızaların giderilmesi ücret karşılığında yapılır.

Garanti, bu belgenin diğer yüzünde belirtilen süre içinde ve yalnızca üründe meydana gelecek arızalar için geçerli olup, bunun dışında, garanti belgesine dayanılarak, herhangi bir isim altında hak ve tazminat talep edilemez.

Garanti belgesinin tekemmül ettirilerek tüketiciye verilmesi sorumluluğu, tüketicinin malı satın aldığı satıcı, bayi, acenta ya da temsilciliklere aittir. Garanti belgesi üzerinde tahrifat yapıldığı, ürün üzerindeki orijinal seri numarası kaldırıldığı veya tahrif edildiği takdirde bu garanti geçersizdir.

Ürünüüz Arçelik A.Ş. adına Arçelik-LG Klima San. ve Tic. A.Ş. (Organize Sanayi İhsan Dede Cad. 41400 Gebze / Kocaeli
Telefon: (0262) 678 78 78 Fax: (0262) 678 78 79 tarafından üretilmiştir.
Ürünüüzün CE uygunluğu Arçelik-LG Klima San. ve Tic. A.Ş. (Organize Sanayi İhsan Dede Cad. 41400 Gebze / Kocaeli
Telefon: (0262) 678 78 78 Fax: (0262) 678 78 79 tarafından belgelenmiştir

Çağrı Merkezi
444 0 888

Diğer Numara
0216 585 8 888

ARÇELİK A.Ş. Tuzla 34950 İstanbul
Tel: (0-216) 585 85 85 Fax: (0-216) 585 80 80



**GARANTİ
BELGESİ**

duvar tipi mono split klima

ARÇELİK Klima'nın, kullanma kılavuzunda gösterildiği şekilde kullanılması ve yetkili kalınan Servis elemanları dışındaki şahıslar tarafından bakım, onarım veya başka bir nedenle müdahale edilmemiş olması şartıyla, bütün parçaları dahil olmak üzere tamamen malzeme, işçilik ve üretim hatalarına karşı ürünün teslim tarihinden itibaren 3 (ÜÇ) YIL SÜRE İLE GARANTİ EDİLMİŞTİR.

Garanti kapsamı içinde yapılan işlemler için işçilik masrafı, değiştirilen parça bedeli ya da başka bir ad altında hiçbir ücret talep edilmeyecektir. Garanti süresi içinde yapılacak onarımlarda geçen süre, garanti süresine ilave edilir. Tamir süresi en fazla 30 iş günüdür. Bu süre mamulün yetkili servis atölyelerimize, yetkili servis atölyelerimiz bulunmaması durumunda Yetkili Satıcılarımıza veya Firmamıza bildirildiği tarihten itibaren başlar. Arızanın giderilmesi konusunda uygulanacak teknik yöntemlerin tespiti ile değiştirilecek parçaların saptanması tamamen firmamıza aittir. Arızanın giderilmesi ürünün bulunduğu yerde veya Yetkili Servis atölyelerinde yapılabilir. Müşterimizin buna onayı şarttır.

Ancak;

-Ürünün teslim tarihinden itibaren garanti süresi içinde kalmak kaydıyla bir yıl içerisinde, aynı arızayı ikiden fazla tekrarlaması veya farklı arızaların dörtten fazla ortaya çıkması veya belirlenen garanti süresi içerisinde farklı arızaların toplamının altıdan fazla olmasıyla üründen yararlanamamanın süreklilik kazanması,

-Tamiri için gereken azami sürenin aşılması

-Yetkili Servis atölyelerince; mevcut olmaması halinde sırasıyla Yetkili satıcımız, bayi, acente temsilciliğimizden birisinin bölgeye en yakın servis yetkilisiyle birlikte veya firmamız yetkilisiince düzenlenecek raporla arızanın tamirinin mümkün bulunmadığının belirlenmesi durumunda, ücretsiz olarak değiştirme işlemi yapılacaktır.

Garanti belgesi ile ilgili olarak çıkabilecek sorunlar için Sanayi ve Ticaret Bakanlığı, Tüketicinin ve Rekabetin Korunması Genel Müdürlüğü'ne başvurulabilir. Bu Garanti Belgesi'nin kullanılmasına 4077 sayılı Kanun ile bu Kanun'a dayanılarak düzenlenen TRKGM - 95/116 - 117 sayılı Tebliğ uyarınca T.C. Sanayi ve Ticaret Bakanlığı, Tüketicinin ve Rekabetin Korunması Genel Müdürlüğü tarafından izin verilmiştir.

GENEL MÜDÜR

ARÇELİK A.Ş.

GENEL MÜDÜR YRD.

Seri No:

Tip: 3950 AA - 4050 AA - 4750 AA - 6250 AA

Teslim Tarihi, Yeri:

Fatura Tarihi, No:

Satıcı Firma Ünvanı:

Adres:

Tel-Faks:

Satıcı Firma (Kaşe ve İmza):

Bu belge, Sanayi ve Ticaret Bakanlığı'nın 822 no'lu ve 05.04.2002 izin tarihli belgesine göre düzenlenmiştir. **Bu bölümü, ürünü aldığımız Yetkili Satıcı imzalayacak ve kaşeyecekti**

5400486301 Rev.:a