

# ARY 4460 BL

B U L A Ş I . K M A K İ N E S İ

## KULLANMA KILAVUZU

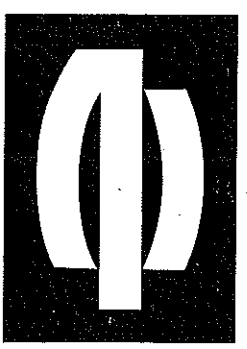

ARÇELİK

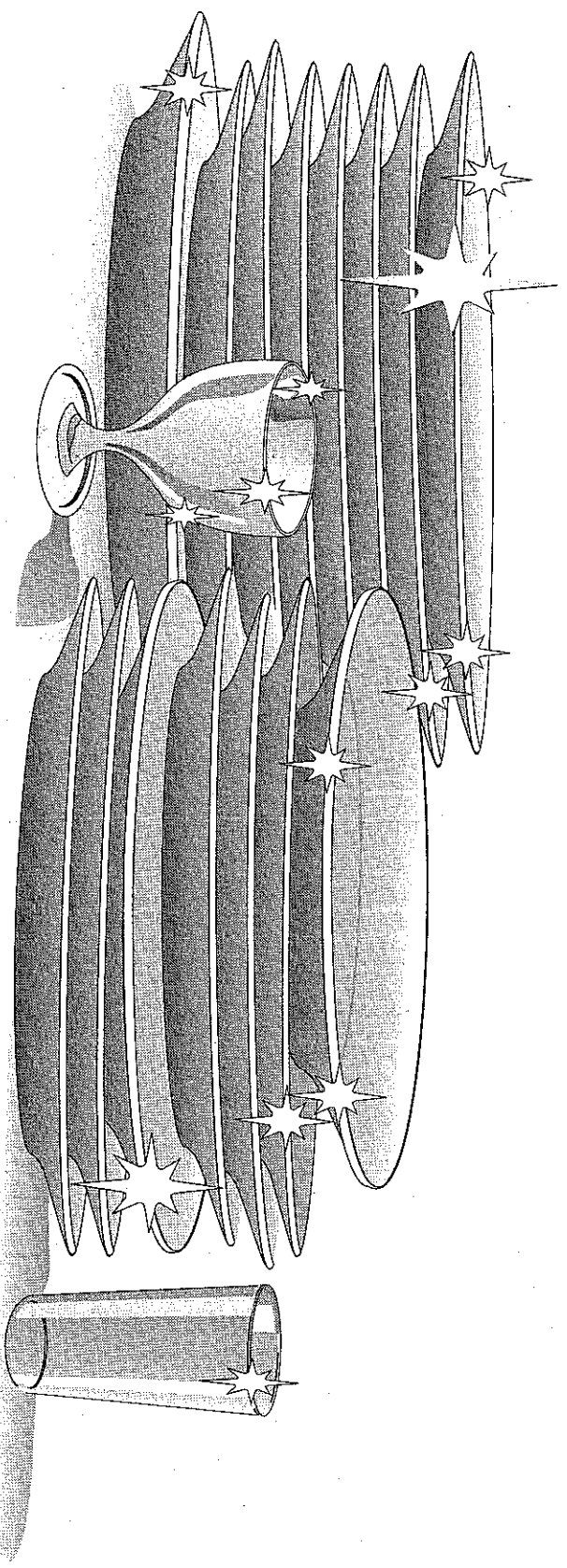

# 1. Bölüm / ARY 4460 BL Bulaşık Makinesi'ni kullanmadan önce yapılması gereken işlemler ve güvenlik uyarıları

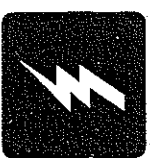

Bulaşık makineniz, 220 Volta göre ayarlıdır. Eğer, bulunduğunuz yerdeki şebeke gerilimi 110 Volt ise, araya 110/220 Volt ve 3000 Watt'lık bir transformatör bağlatınız.



Evinizdeki sigortanın akım değeri 16 Amper'den az ise ehliyetli bir elektrikçiye, 16 Amperlik bir sigorta bağlatınız.



Topraklama tesisatını ehliyetli bir elektrikçiye yaptırınız. Topraklama yapılmadan kullanma halinde, ortaya çıkabilecek kullanımı zararından firmamız sorumlu olmayacaktır.

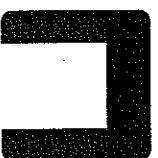

Bulaşık makineniz bir kez kurulduktan sonra, bağlantıların yapıldığı yerde kalması gerekir. Makinenizi sonradan değiştirmeyeceğiniz bir yere yerleştiriniz.



Yetkili servisimiz elektrik ve su tesisatınızın düzeltilmesi ve/veya yenilenmesinden sorumlu değildir. Elektrik ve su tesisatını makinenize uygun olarak düzelttikten ve/veya yeniledikten sonra montaj ve ilk kullanımı için yetkili servisimizi çağırınız.

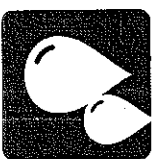

Üretim esnasındaki kalite kontrol işlemleri nedeniyle makinenizde bir miktar su kalmış olabilir. Bunun makinenize hiçbir zararı yoktur.

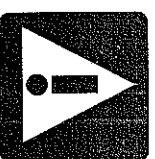

**Makinenize belirtilenden farklı veya daha fazla bulaşık koymayınız. Aksi takdirde makinenizin iç gövdesinde sepet hareketlerinden ötürü oluşabilecek gizik ve paslanmalardan firmamız sorumlu olmayacaktır.**



## 2. Bölüm / ARY 4460 BL Bulaşık Makinesi'nin teknik özellikleri

Yıkama Kapasitesi	: 12 kişilik, standart sofrta takımı
Yükseklik	: 85 cm
Yükseklik (üst tablasız)	: 82 cm
Genişlik	: 60 cm
Derinlik	: 60 cm
Ağırlık	: 60 kg
Elektrik girişi	: 220 V, 50 Hz
Toplam güç	: 2200 W.
Isıtıcı gücü	: 2000 W.
Pompa gücü	: 200 W.
Tahliye pompası gücü	: 35 W.

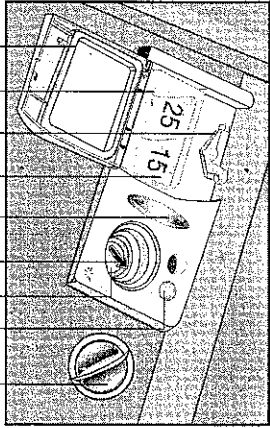

21 20 19 18 17 16 15 14 13

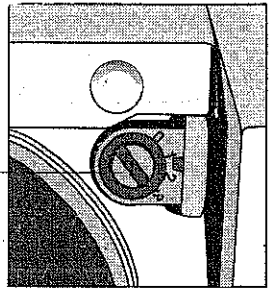

1

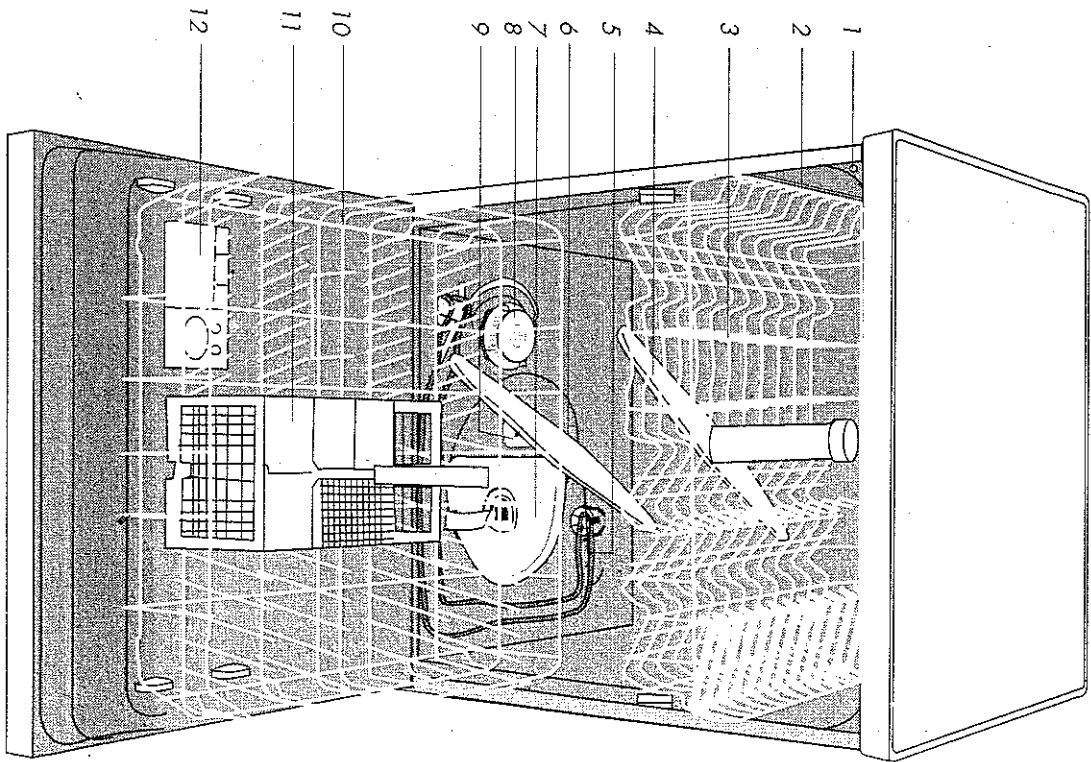

1. Su sertliği ayar andıhtarı
2. Üst sepet royu
3. Rafli üst sepet
4. Üst pervane
5. Isıtıcı
6. Alt pervane
7. Süzgeçler
8. Tuz bölmesi kapağı
9. Alt pervane Yuvası
10. Alt sepet
11. Çatal-Bıçak sepeti

12. Deterjan kutusu
13. Parlatıcı bölmesi kapağı
14. Parlatıcı eksikliği uyarı gözü
15. Parlatıcı bölmesi
16. Parlatıcı miktarı ayar oku
17. Açık deterjan bölmesi
18. Deterjan bölmesi (küçük)
19. Deterjan bölmesi klidi
20. Deterjan bölmesi (büyük)
21. Deterjan bölmesi kapağı



## Makinenin tezgah altına yerleştirilmesi

Eğer makinenizi mutfak tezgahı altına yerleştirmek istiyorsanız, aşağıdaki işlemleri yapmanız gerekir.

Öncelikle tezgahınızın altında resimlerde belirtilen ölçülere uygun bir yer olup olmadığını ve su/elektrik tesisatının uygunluğunu kontrol ediniz. Eğer bunlar uygunsa ilk önce makinenizin üst tablasını sökünüz. **4** Tezgah yüksekliğinin makinenin girebileceği ölçüde olduğuna emin olduktan sonra **5**, ayarlı ayakları yerin eğimine göre ayarlayınız. **6** Hortumların ezilip bükülmesine izin vermeden önceki sayfada anlatıldığı gibi su bağlantılarını yapınız. **1 2 7**

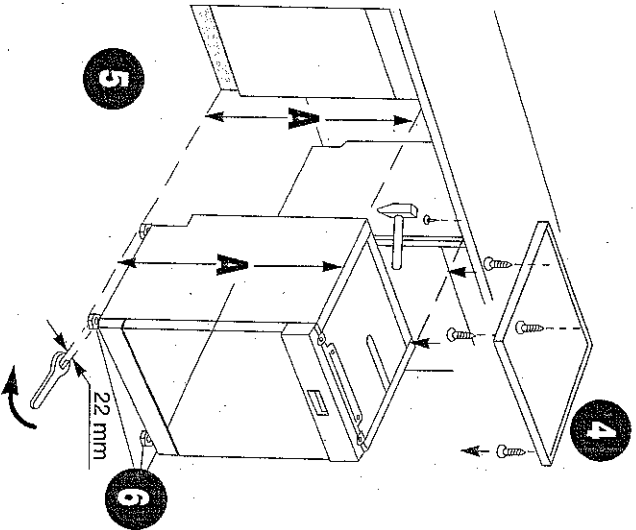

Makinenizi tezgah altına doğru iterek yerleştiriniz. **8** Elektrik bağlantısını yapınız. **9** Makineyi tezgaha sabitlemek için tezgaha üst tabla profil deliklerine karşılık gelecek şekilde vida delikleri açınız. **10** Makinenizi tezgaha vidalayınız. **11**

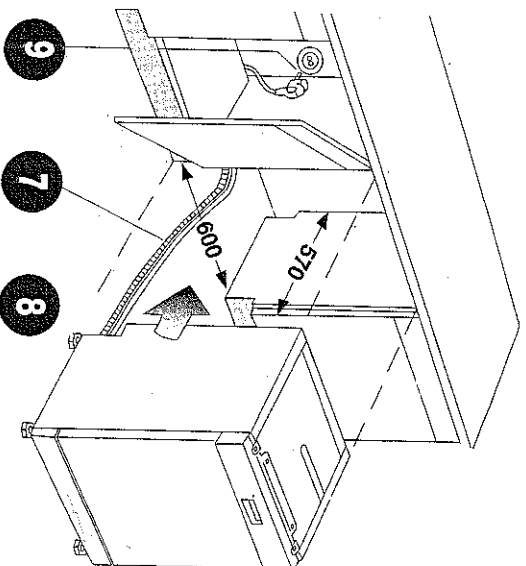
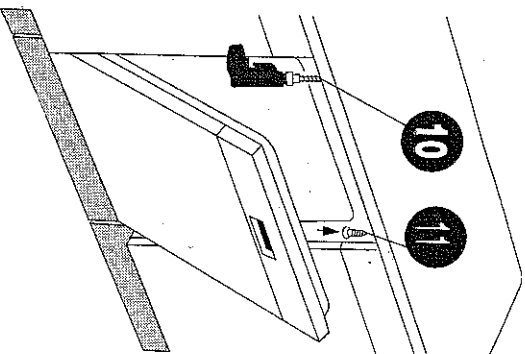

## Su sertliğinin giderilmesi

Bulasık makinenizden verimli bir sonuç alınması, yıkama suyunun yumuşaklığıyla doğru orantılıdır. Bu nedenle makinenizde şebeke suyundaki sertliği düşüren bir sistem bulunmaktadır. Bu sistem doğru ayarlandığında yıkama etkinliği artacaktır. Sistemi ayarlamak için makinenizle birlikte verilen deneme şeridinin talimatının izlenmesi yeterli olacaktır.

**Uyarı!** Kullandığınız suyun sertliği 60 F (Fransız Sertliği) üzerinde ise veya kuyu suyu kullanıyorsanız filtre ve su tasfiye cihazları kullanılması tavsiye olunur.

## 4. Bölüm / Makinenin günlük kullanımı Hazırlanması



### Yumuşatma tuzu kullanımı

Makinenizde sadece bulaşık makinesinde kullanılan makine için üretilmiş özel yumuşatma tuzu kullanınız.

Tuz bölümüne yaklaşık iki kilo yumuşatma tuzu koyabilirsiniz.

Tuz bölümüne tablet koyarsanız, bölmeyi tam doldurmayınız. Küçük taneli ya da toz haldeki yumuşatma tuzu kullanmanızı öneririz. Makinenizde sofra tuzu ya da yemek tuzu gibi genellikle suda çözünmeyen öğeler içeren tuzları kullanmayınız. Aksi halde yumuşatıcı bölümünün işlevi zamanla azalabilir.

Bulaşık makinenizi çalıştırdığınızda, tuz bölümü suyla dolar. Bu nedenle yumuşatma tuzunu, makinenizi çalıştırmadan önce koyunuz; böylece makinenin içine dökülmüş tuzların da suda çözülerek dışarı atılması sağlanmış olursunuz.

Makinenizde bulunan

yumuşatma tuzu miktarının yeterli olup olmadığını anlayabilmek için, panodaki tuz eksikliği uyarı lambasını kontrol ediniz.



Tuz uyarı lambası yanıyor ise tuz bölümüne yumuşatma tuzu ilave ediniz. Su sertliği ayar anahtarı "0" konumunda iken, bu lambanın bir işlevi yoktur. Makineye ilk kez tuz konulduktan sonraki ilk yıkama sırasında tuz eksikliği uyarı lambası söner. Yumuşatma tuzunu koymak için önce alt sepeti çıkarınız ve tuz bölümü kapaklarını döndürerek açınız. Tuzu bölmenin içine dökünüz. Bölme doldurduğunuzda kapakları yerine takıp, çevirerek sıkıca kapatınız.

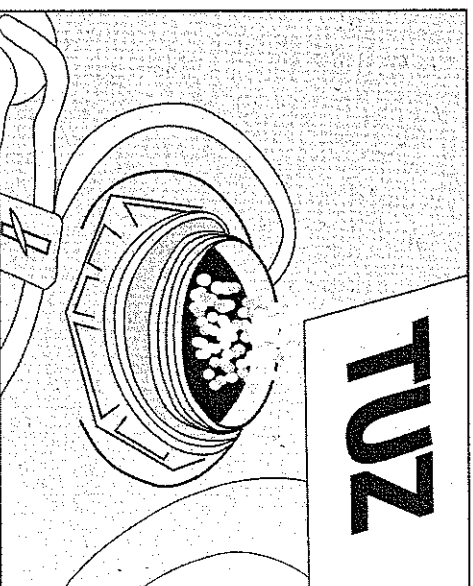
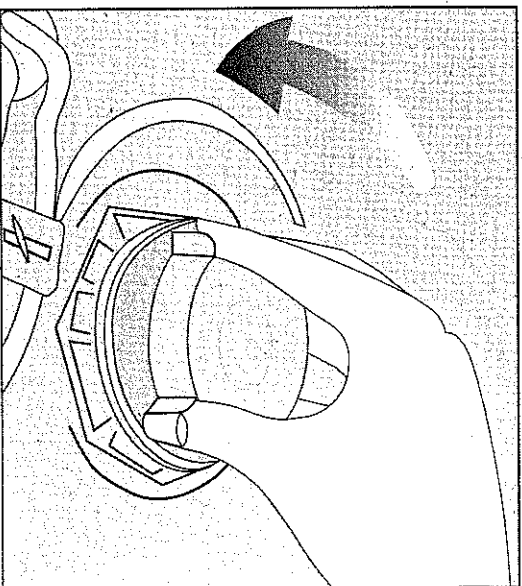

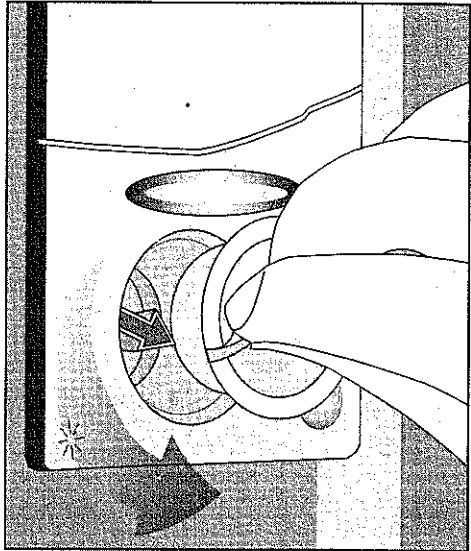

### **Parlatıcı kullanımı**

Bulaşık makinelerinde kullanıldığı anlamında parlatıcı, durulama etkinliğini arttırmak, böylece yıkanan parçaların üzerinde su ya da kireç izleri kalmamasını sağlamak amacı ile kullanılan özel bir bileşimdir ve makinenizin etkin yıkaması için gereklidir. Popüler kabinin aksine yıkananların sadece daha parlak olarak çıkması değil, yeterli temizlikte çıkması için kullanılmaktadır. Bu nedenle parlatıcı bölümünde parlatıcı olmasına dikkat edilmesi ve bu parlatıcının sadece bulaşık makinelerinde kullanılmak üzere üretilmiş olması gerekmektedir.

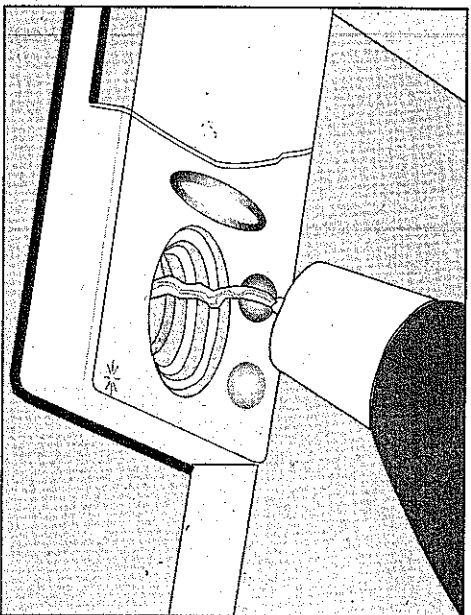

Parlatıcıyı koymak için, parlatıcı bölümü kapagını çevirerek çıkarınız. Bölmeyi ağzına kadar parlatıcı doldurunuz ve bölme kapagını takip, işaretler birbiri karşılayacak şekilde döndürerek kapatınız.



Makinenize parlatıcı ilave etmek gerekip gerekemediğini parlatıcı eksikliği uyarı lambasını kontrol ederek anlayabilirsiniz. Uyarı lambasının sönmük olması, bölmede yeterli miktarda parlatıcı bulunduğunu gösterir. Uyarı lambası yanıyorsa parlatıcı ilave ediniz.

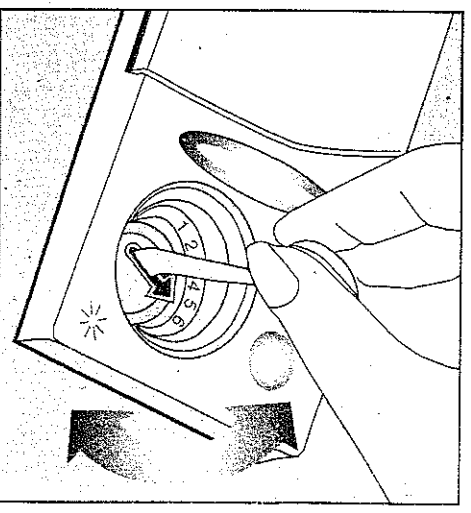

Parlatıcı miktarı ayarlayıcısı 1 ile 6 arasındaki konumlarda kullanılabilir. Bu ayar fabrika çıkışında 3 konumuna getirilmiştir.

Yıkama sonrasında yemek takımları üzerinde iz kalıyorsa parlatıcı miktarı ayarını değiştiriniz. Parlatıcı miktarını ayarlamak için bir kasık yardımı ile ayarlayıcının konumunu değiştirebilirsiniz.

- Yıkama sonrasında yemek takımları üzerinde su izleri oluşuyorsa, ayarlayıcının derecesini arttırmak,
- Kireç tortusu kalıyorsa ayarlayıcının derecesini azaltılmak gerekir.

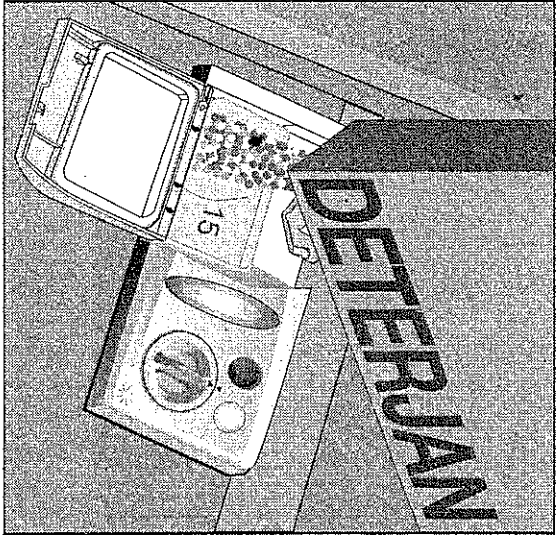

### **Deterjan kullanımı**

Bulaşık makinanızda sadece bulaşık makineleri için üretilmiş toz deterjan kullanınız. Her yıkamadan önce deterjan bölümünü doldurunuz. Makineniz tam dolu ve/veya bulaşıklarınız çok kirli ve beklemişler ise 25 cm<sup>3</sup> lük, ve 5 cm<sup>3</sup> lük, (açık deterjan bölümü) makinanız tam dolu ve/veya bulaşıklarınız çok kirli ise sadece 25 cm<sup>3</sup> lük, makinanız tam dolu değil ve/veya bulaşıklarınız az kirli ise 15 cm<sup>3</sup> lük, bölmelerini kullanınız. Sadece ön yıkama programı çalıştırılacağında deterjan kullanılmaması gereklidir.

Deterjan koyduktan sonra, bölmenin kapağını kilitli kapama sesini duyana kadar bastırınız ve kapatınız. Makinenizi çalıştırdığınızda deterjan otomatik olarak suya karışacak ve yıkama sonunda deterjan bölümünün kapağı açık olacaktır.

### **Sepet yüksekliğinin ayarlanması**

Makinanızda yıkayacağınız bulaşığın ebadına göre üst sepet yüksekliğini ayarlayabilirsiniz. Sepet yüksekliğini değiştirmek için sepet tekerleklerini kullanınız. Üst sepet rayları ucundaki tutucuları yana döndürerek açınız.

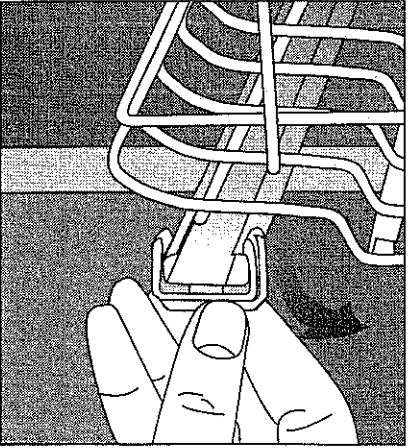

Sepeti dışarı çıkarınız. Tekerleklerin konumunu değiştirip sepeti raya geri takınız ve tutucuları kapatınız.

Yüksek parçaların makinanızda rahat yerleştirilebilmesini sağlamak için üst sepetteki yan raf lar katlanabilir şekilde tasarlanmıştır.

Raf tırnaklarını sepet kenarına geçirerek yan raf ları yukarı katlayabilirsiniz.

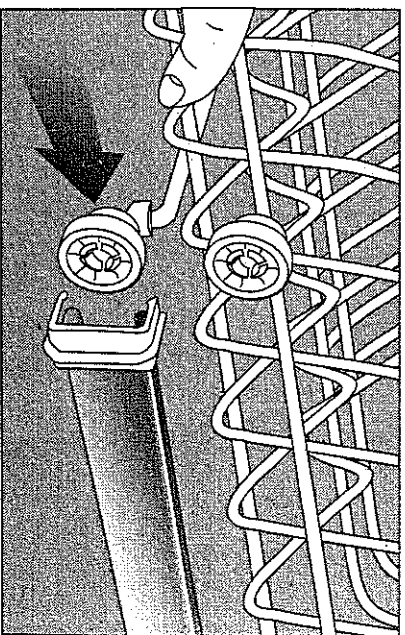
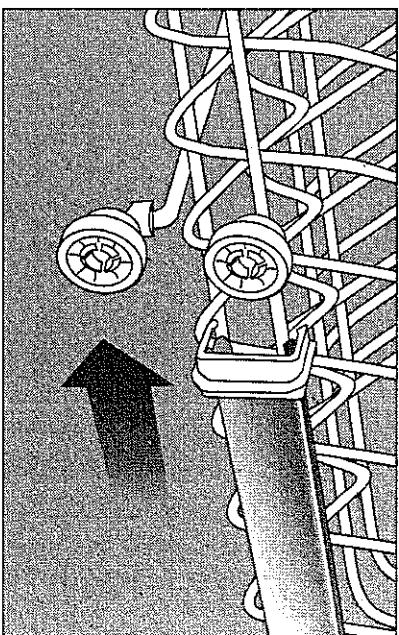

## **Bulaşıkların makine içine yerleştirilmesi**

Bulaşıklarınızı makine içine yerleştirmeden önce, üzerlerindeki

yemek artıklarını dökünüz.

Makinenizde bulaşıklarınızı yerleştirebileceğiniz iki ayrı sepet bulunmaktadır. Çok kirli ve büyük parçaları alt sepete; küçük, narin ve hafif parçaları ise üst sepete yerleştiriniz.

- Kase, bardak, tencere gibi çukurlukları fazla olan parçaları ağızları aşağıya gelecek şekilde yerleştiriniz.

- İnce, dar gövdeli parçaları sepetlerin orta bölümüne, su hatlarının tam üzerine gelecek şekilde yerleştiriniz.

- Uzun saplı bardakları ya da kadehleri yerleştirirken, diğer parçalara değil, sepet kenarına veya desteklere dayayınız.

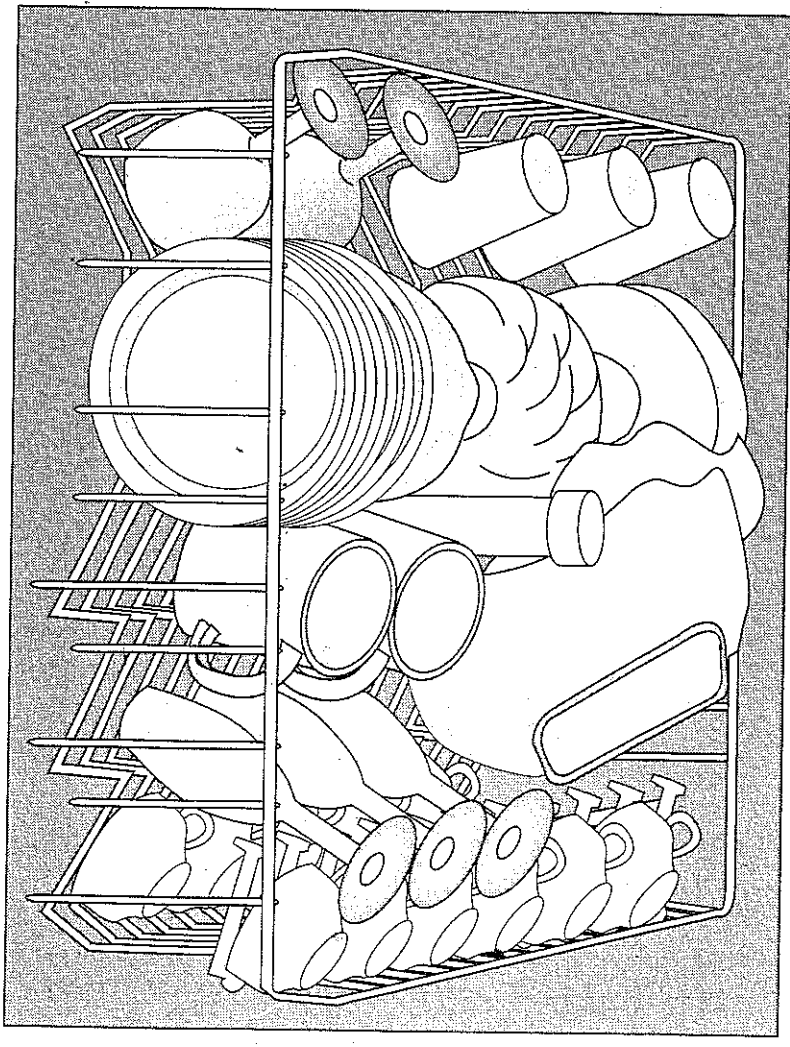

- Çatal, kasık ve bıçakları, sapları aşağıya gelecek şekilde çatal-bıçak sepetinin bölmelerine yerleştiriniz.

- Çay kaşığı gibi küçük parçaları çatal-bıçak sepetindeki kapalı bölmeye koyunuz.

- Uzun çatal ve keçe gibi parçaları ise çatal-bıçakların üzerine, yatay olarak yerleştiriniz.

- Plastik parçaları, ısıtıcının üzerine gelmemesine dikkat ederek daha ağır başka parçaların altına sıkıştırınız.

- Tencere, tepsi gibi büyük parçaları rahat yerleştirmek için, çatal-bıçak sepeti ve/veya hareketli tabak sepetini dışarı çıkarabilirsiniz.

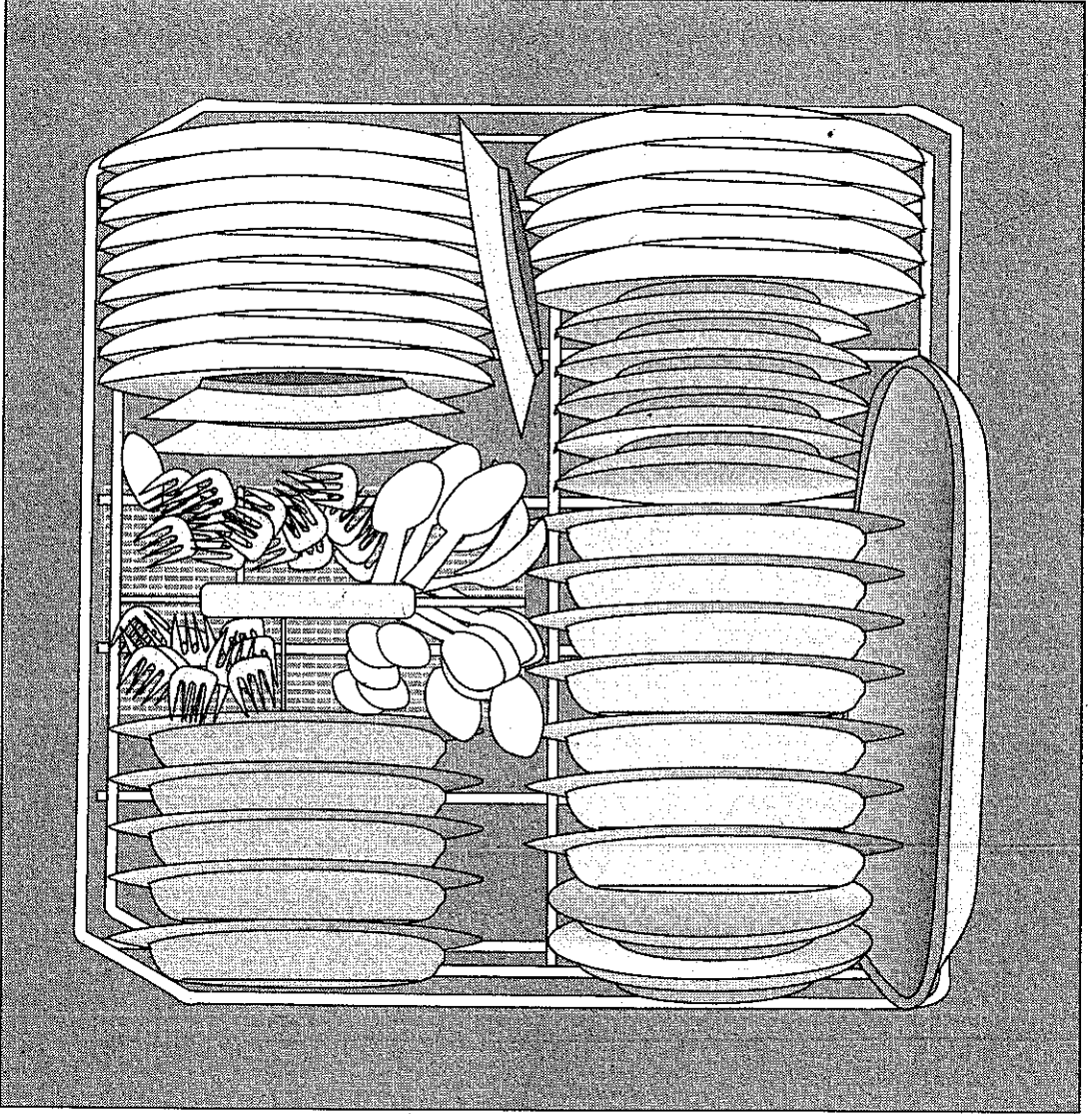

Alt sepetin üstten görünüşü

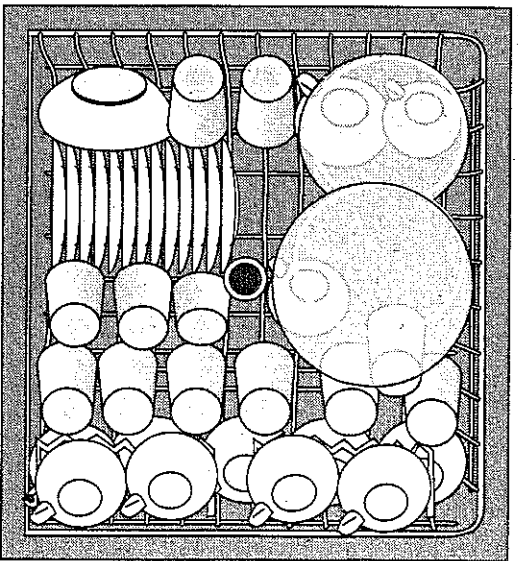

Üst sepetin üstten görünüşü

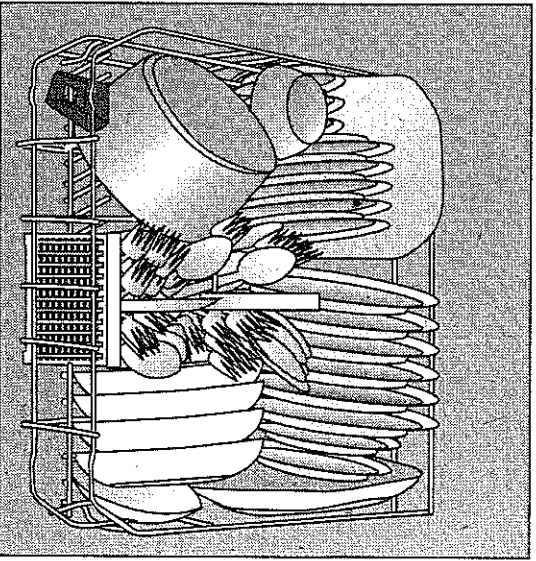

**Yerleştirme örneği**  
**Yıkama kapasitesi: 12 kişilik, standart sofrta takımı**







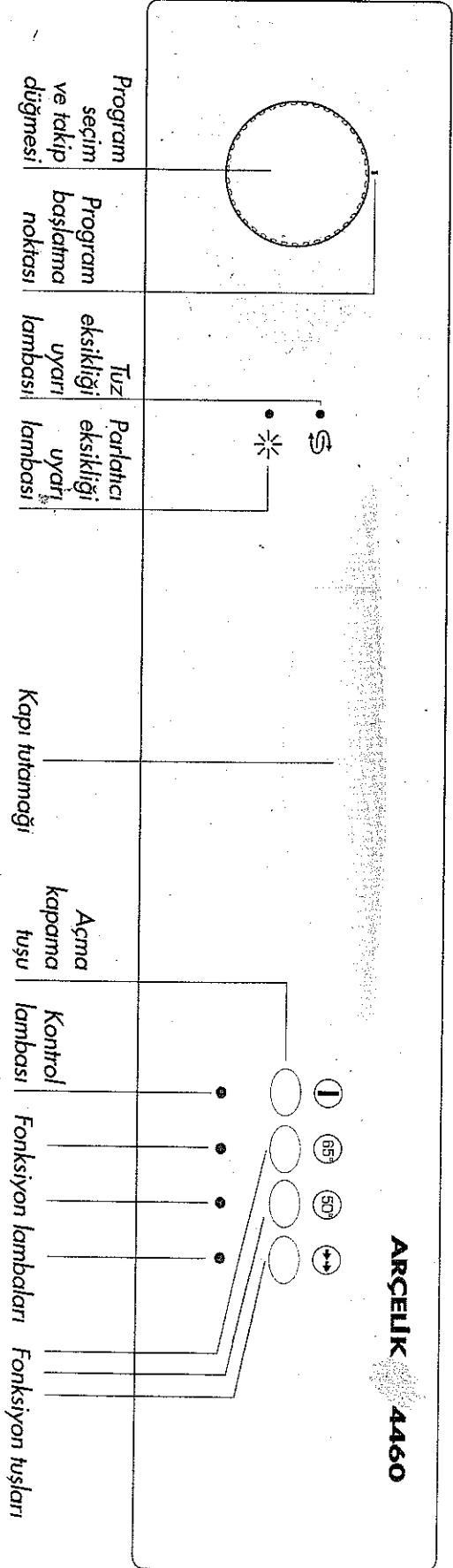



## 5. Bölüm / Programların Tanıtımı

Pano



## Program dökümü ve ortalama tüketim değerleri

Yıkama sıcaklığı	-	65°	65°	50°	50°	40°
Fonksiyon tuşları	-					
Program başlama yerleri						
Program adı	ön yıkama <sup>2</sup>	süper	normal	süper	normal	hızlı
Yemek artığı türü		çorbalar soslar hamur işleri yumurta pilav patates ve fırın yemekleri kızartmalar	Bekletilmemiş çorbalar soslar hamur işleri yumurta pilav patates ve fırın yemekleri kızartmalar	çorbalar soslar hamur işleri yumurta pilav patates ve fırın yemekleri kızartmalar	kahve süt çay soğuk etler sebzeler	kristaller nazık parçalar ve kolay temizlenebilen yiyecekler
Kirlilik düzeyi	-	çok	orta	orta	az	az
Program süresi (dakika) <sup>3</sup>	8	100	95	93	89	49
Elektrik tüketim (kW saat)	0.1	1.8	1.7	1.6	1.5	1.2
Su tüketimi (litre)	5	27	22	27	22	18

(1) Ortalama tüketim değerleri 15°C su giriş sıcaklığı için geçerlidir.

(2) Ön yıkama programı yalnızca ısılatmak içindir.

(Birkaç gün boyunca makinede biriktirilen kırı bulasıkların sudan geçirilmesi.) \* Ön yıkama programı fonksiyon tuşlarından bağımsız çalışır.

(3) Burada verilen program süreleri ortalama değerlerdir; su giriş sıcaklığı, bulasıkların niteliği ve niceliği gibi etkenlere göre değişiklik gösterebilir.



## 5. Bölüm / Program seçimi ve makinenizin çalıştırılması

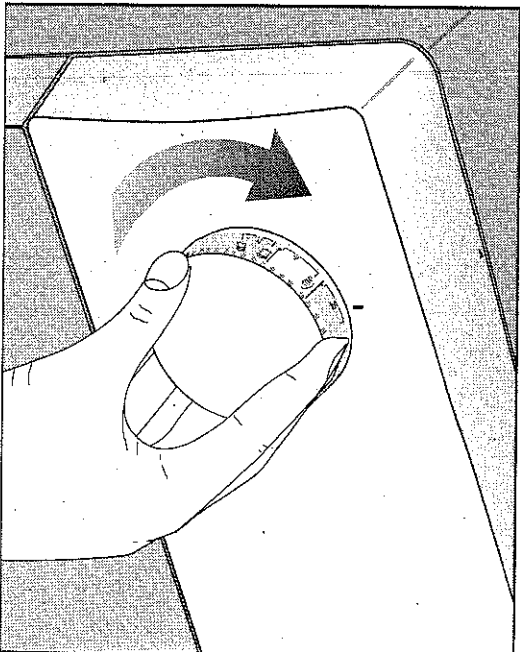
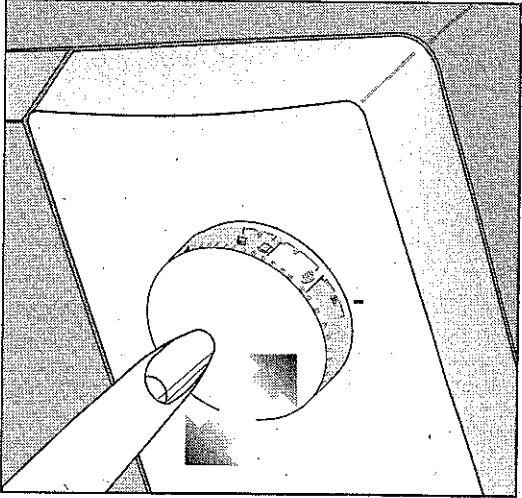





### Makinenizin Çalıştırılması

Makinenizin kapağını kapatınız. Müsluğu iyice açınız. Yıkama programını belirlemek için önce program seçim ve takip düğmesine basarak düğmeyi dışarı konumuna alınız. Bu aşamada düğme üzerinde 4 adet program başlatma çizgisi göreceksiniz. Bunlar sırası ile ön yıkama, süper, normal ve hızlı programları başlatma yerleridir. Program seçim ve takip düğmesini saat yönünde çevirerek seçeceğiniz programın pano üzerinde bulunan program başlatma noktasına getiriniz. **Program seçim ve takip düğmesini kesinlikle ters yönde çevirmeyiniz ve kendinize doğru çekmeyiniz, kırabilirsiniz.** Daha sonra açma kapama tuşuna basınız, kontrol lambası yanacaktır. Fonksiyon tuşlarından istenilen sıcaklığın seçimi ile ilgili fonksiyon lambası yanacak ve program başlayacaktır. Hızlı programı çalıştırabilmek için 50° fonksiyon tuşunu seçerek hızlı program tuşuna basmanız gereklidir. Program seçim ve takip düğmesinin içeri veya dışarı konumda olması program aksısını etkilemeyecektir. **Çocuklarınızın makine çalışırken programı bozma ihtimaline karşı program düğmesini içeri konumda tutunuz.**

### Program aksısı

Yıkama süresince program aksısı Program seçim ve takip düğmesi üzerindeki işaretlerden takip edilebilir.

-  ön yıkama  yıkama
-  durulama  kurutma

### Programın değiştirilmesi

Seçtiğiniz yıkama programına istediğiniz an, diğer fonksiyon tuşlarından birine basarak değiştirilebilirsiniz. Yeni program ilgili tuşa bastığınız an başlayacaktır.

## 7. Bölüm / Bakım ve Temizlik

### Programın Durdurulması

Programı durdurmak için açma-kapama tuşuna basınız. Makinenizi yeniden çalıştırmak için yeni bir program seçiniz ve açma-kapama tuşuna basınız. Kontrol lambası yandığında yeni seçtiğiniz program geçerli olacaktır.

### Makinenin Boşaltılması

Bulaşıklarınızı yıkadıktan sonra, makinenizin içinde yaklaşık 15 dakika soğumaya bırakınız. Bu süre içinde makinenizin kapısını açık ya da aralık bırakırsanız bulaşıklarınız daha kısa sürede soğuyacaktır. Üst sepetten su damlayarak yemek takımlarınızı ıslatmasını önlemek için, makinenizi boşaltmaya alt sepetten başlayınız.

### Makinenin Kapatılması

Makinenizi kapatmak için kontrol lambasının altında bulunan açma-kapama tuşuna basınız. Bu durumda kontrol lambası sönecektir. Program başlatma düğmesinin konumunu değiştirmeyiniz. Sadece ön yıkama programını kullandıysanız, program başlatma düğmesini, düğme üzerindeki çizgi üst tarafa gelene kadar saatin dönüş yönünde çeviriniz.

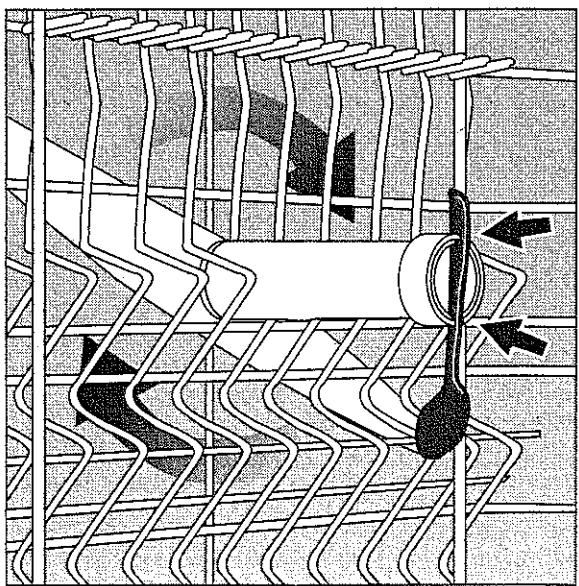
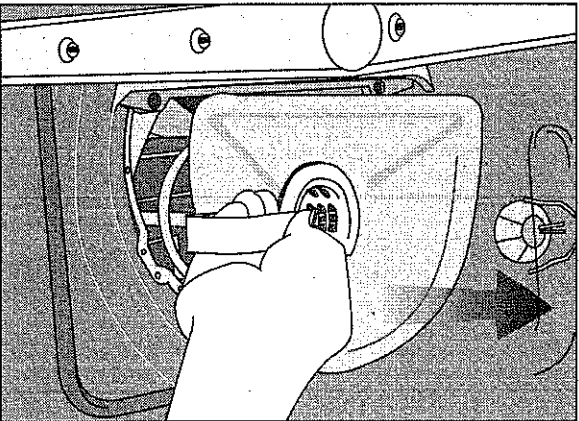

Bulaşık makinenizin verimli çalışması için her gün süzgeçleri ve pervaneleri kontrol ediniz.

Kalın ve ince süzgeçler üzerinde yemek artıkları kalıp kalmadığını kontrol ediniz. Yemek artıkları kalmıyorsa süzgeçleri çıkarıp musluk altında temizleyiniz. Süzgeçleri yerine takarken tam oturmasına dikkat ediniz.

Alt ve üst pervane deliklerinin tıkanıp tıkanmadığını kontrol ediniz.

Tıkanıklık varsa pervaneleri çıkararak temizleyiniz. Alt pervaneyi yukarı çekerek kolayca çıkarabilirsiniz. Üst pervaneyi çıkarmak için önce, pervanenin üstündeki karşılıklı iki kerfiğe herhangi bir çatal ya da kaşığın sapını yerleştiriniz. Sonra pervaneyi alttan tutarak saat yönünde çeviriniz.

