

ARY 4484 K

B U L A Ş I K M A K İ N E S İ

KULLANMA KILAVUZU

1. Bölüm/ ARY 4484 K Bulaşık Makinesi'ni kullanmadan önce yapılması gereken işlemler ve güvenlik uyarıları



Kombi bulaşık makineniz, 220 Volta göre ayarlıdır. Eğer, bulunduğunuz yeredeki sebke gerilimi 110 Volt ise, araya 110/220 Volt ve 3000 Watt'lık bir transformator bağlatınız.



Evinizdeki sigortanın akım değeri 16 Amper'den az ise ehliyetli bir elektrikliye, 16 Amperlik bir sigorta bağlatınız.



Topraklama tesisatını ehliyetli bir elektrikliye yaptırınız. Topraklama yapılmadan kullanma halinde, ortaya çıkabilecek kullanımı zararından firmamız sorumlu olmayacaktır.



Kombi bulaşık makineniz bir kez kurulduktan sonra, bağlantıların yapıldığı yerde kalması gerekir. Makinenizi sonradan değiştirmeyeceğiniz bir yere yerleştiriniz.



Ocak kullanımı sırasında yemek taşması veya rüzgar sebebiyle alev söner ve gaz kokusu duyulursa, elektrikli sigortadan kesiniz ve camları açıp gazın dışarı çıkmasını sağlayınız.



Ocak gaz kontrolünü kesinlikle kibritle yapmayınız. Gaz girişi tek taraflıdır.



Yetkili servisimiz elektrik ve su tesisatınızın düzeltilmesi ve/veya yenilenmesinden sorumlu değildir. Elektrik ve su tesisatını makinenize uygun olarak düzelttikten ve/veya yeniledikten sonra montaj ve ilk kullanımı için yetkili servisimizi çağırınız.



Üretim esnasındaki kalite kontrol işlemleri nedeniyle makinenizde bir miktar su kalmış olabilir. Bunun makinenize hiçbir zararı yoktur.



Makinenize belirtilenden farklı veya daha fazla bulaşık koymayınız. Aksi takdirde makinenizin iç gövdesinde seper hareketlerinden ötürü oluşabilecek çizik ve paslanmalardan firmamız sorumlu olmayacaktır.

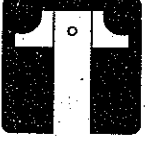

2. Bölüm / ARRY 4484 K Bulaşık Makinesi'nin teknik özellikleri

Yıkama kapasitesi	: 12 kişilik, standart sofraya takımı	Ocak bek amsia yükleri (brüt)
Yükseklik	: 91 cm	Kuvvetli bek : 2200 Kcal/h
Genislik	: 60 cm	Normal bek : 1440 Kcal/h
Derinlik	: 60 cm	Yardımcı bek : 750 Kcal/h
Ağırlık	: 74 kg	Alemlene
Elektrik girişi	: 220 V, 50 hz	: 0,6 W Elektrikli
Toplam güç	: 2200 W.	otomatik
Isıtıcı gücü	: 2000 W.	Emniyet
Pompa gücü	: 200 W.	: Musluklarda
Tahliye pompası gücü	: 35 W.	kilitleme termostatlı

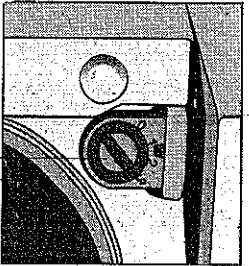
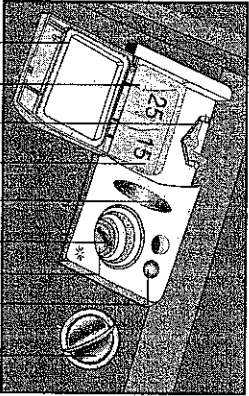

23 22 21 20 19 18 17 16 15

1

1. Ocak
2. 0,5 cm. cam kapak.
3. Su senfligi ayar anahtarı
4. Üst sepet rayı
5. Rafli üst sepet
6. Üst pervane
7. Isıtıcı
8. Alt pervane
9. Süzgeçler
10. Tuz bölümü kapacağı
11. Alt pervane yuvası
12. Alt sepet
13. Cam-Bıçak sepeti
14. Deterjan kutusu
15. Parlatıcı bölümü kapığı
16. Parlatıcı eksikliği uyarı gözü
17. Parlatıcı bölümü
18. Parlatıcı miktar ayar oku
19. Açık deterjan bölümü
20. Deterjan bölümü (küçük)
21. Deterjan bölümü kilidi
22. Deterjan bölümü (büyük)
23. Deterjan bölümü kapığı

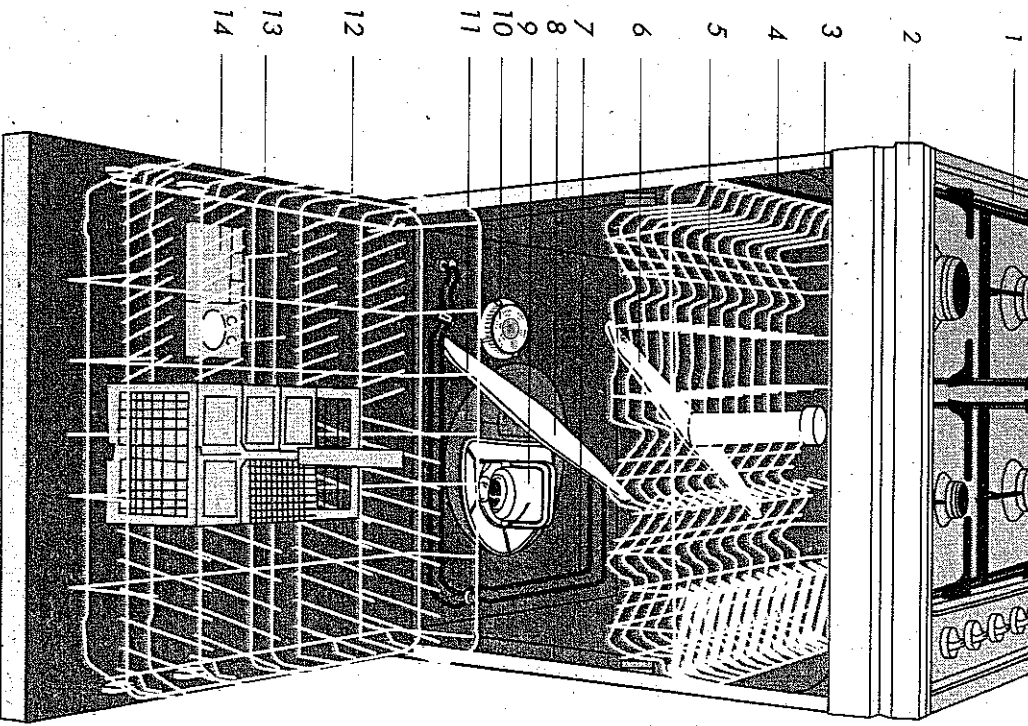

3. Bölüm / Makinenin ilk kullanıma hazırlanması

Makinenin yerine yerleştirilmesi

Kombi bulaşık makinenizin yerinin, bağlantıları yapıldıktan sonra değiştirilmeyeceği düşünülerek seçilmesi gerekmektedir.

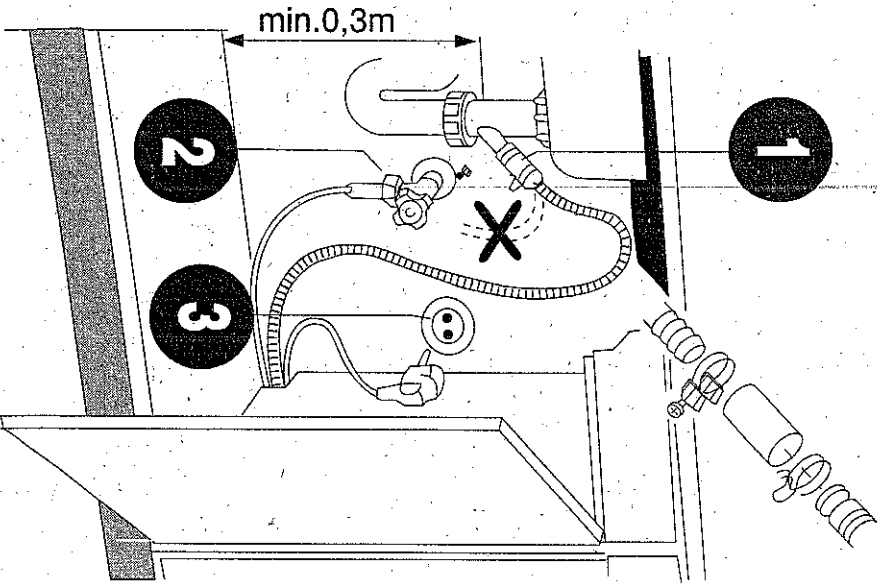
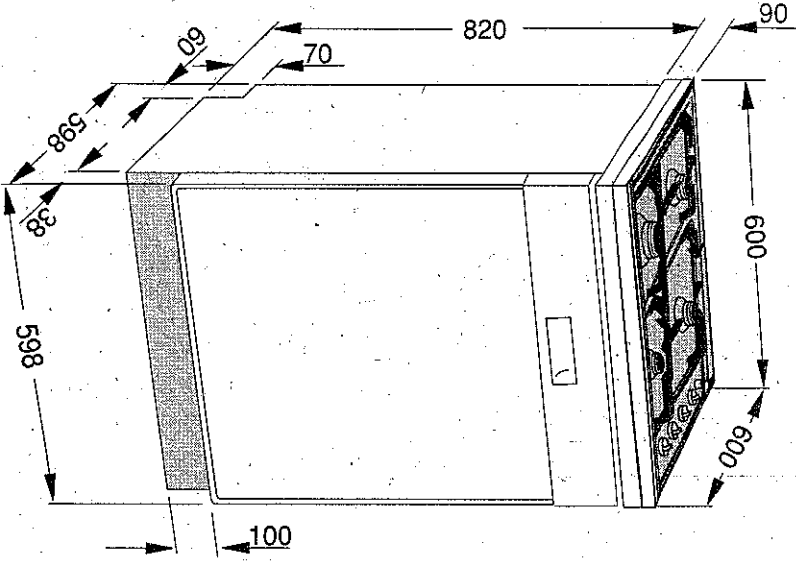

Su bağlantıları:

a) Su boşaltma hortumu: Su boşaltma hortumu doğrudan kirli su boşaltma deliğine ya da lavabonun giderine bağlanabilir.

Bu bağlantı yer düzleminden en az 50, en çok 100 cm yüksekte olmalıdır.

4 Metreden uzun kullanılan tahliye hortumu kirli yıkamaya neden olacağından sorumluluk tamamıyla müşteriye aittir.

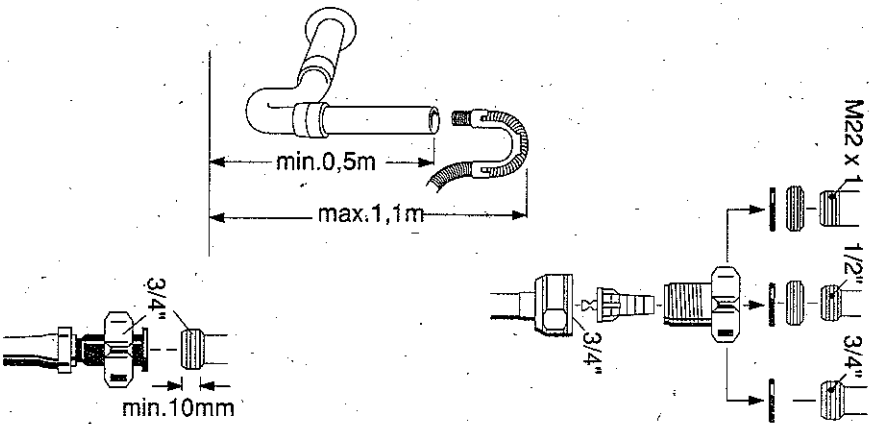

b) Su giriş hortumu: Makinenizin sadece soğuk su girişi vardır. Su giriş hortumu doğrudan su giriş musluğuna bağlanır. ② Musluktan gelen basınç en az 0,3, en fazla 10 bar olmalıdır. Su basıncı 10 barın üzerinde ise araya basınç düşürücü valf konulmalıdır. Bağlantılar yapıldıktan sonra musluk sonuna kadar açılmalı ve su sızdırmazlığı kontrol edilmelidir.

Makineniz tatil, seyahat gibi nedenlerle uzun süre kullanılmayacaksa güvenlik açısından su giriş musluğu kapatılmalıdır.

Elektrik bağlantısı

Makinenizin topraklı fişi mutlaka uygun gerilim ve akımla beslenen topraklı prize takılmalıdır. ③

Ocağın bağlantısı

Ocağı tüpe bağladığınız hortum güvenliğinizi açısından kısa ve gaz sızdırmayacak şekilde bağlanmalıdır. Hortumun en fazla 125 cm olmasına dikkat ediniz. Hortumun bir ucunu kaynar suya bir dakika tutarak yumuşattıktan sonra, soğuk suya bağlanı yerine sonuna kadar geçirin ve tornavida yardımı ile kelepçesini sıkınız. Hortumun diğer ucu için de aynı işlemi yapınız ve dedantöre iyice takıp tornavida yardımı ile kelepçesini iyice

sıkınız. Hortumu takarken, ocağın ısınan bölümlerinden özellikle de arkasından dolandırmamaya dikkat ediniz. Ocağın düğmeleri kapalıyken hortum ve bağlantılarında gaz kaçağı olup olmadığını kontrol ediniz. Bunun için, sabun köpürterek hortumun denemek istediğiniz kısmına sürünüz. Gaz kaçağı varsa, sabunlanan kısımda köpürme olacaktır. Ocağınız LPG gazına ayarlıdır. Havagazı veya doğal gazı ayarlamak için Yektili Servise başvurunuz. Havagazı ile çalışma basıncı 80 mmSS, doğal gaz ile çalışma basıncı ise 200 mmSS'dir.. LPG gazında ise TSE markalı 300 .mmSS çıkış basıncında dedantör kullanınız.

Su sertliğinin giderilmesi

Bulasık makinenizden verimli bir sonuç alınması, yıkama soyunun yumuşaklığıyla doğru orantılıdır. Bu nedenle makinenizde şebeke suyundaki sertliği düşüren bir sistem bulunmaktadır. Bu sistem doğru ayarlandığında yıkama etkinliği artacaktır. Sistemi ayarlamak için makinenizle birlikte verilen deneme serdinin talimatının izlenmesi yeterli olacaktır.

Uyarı! Kullandığınız suyun sertliği 60 F (Fransız Sertliği) üzerinde ise veya kuyu suyu kullanıyorsanız filtre ve su tasfiye cihazları kullanılmasını tavsiye olunur.

4. Bölüm / Makinenin günlük kullanıma hazırlanması

Yumuşatma tuzu kullanımı

Makinenizde sadece bulasık makinesinde kullanılmak amacıyla üretilmiş özel yumuşatma tuzu kullanınız.

Tuz bölümüne yaklaşık iki kilo yumuşatma tuzu koyabilirsiniz.

Tuz bölümüne tablet koarsanız, bölmeyi tam doldurmayınız. Küçük taneli ya da toz haldeki

yumuşatma tuzu kullanmanızı

öneririz. Makinenizde sofra tuzu

ya da yemek tuzu gibi genellikle

suda çözünmeyen öğeler içeren

tuzları kullanmayınız. Aksi halde

yumuşatıcı bölümünün işlevi

zamanla azalabilir.

Bulasık makinenizi

çalıştırdığınızda, tuz bölümü

suyla dolar. Bu nedenle

yumuşatma tuzunu, makinenizi

çalıştırmadan önce koyunuz;

böylece makinenin içine

dökülmüş tuzların da suda

çözülerek dışarı atılması sağlanmış

olursunuz.

Makinenizde bulunan

yumuşatma tuzu miktarının

yeterli olup olmadığını

anlayabilmek için, panodaki

tuz eksikliği uyarı lambasını

kontrol ediniz.



Tuz uyarı lambası yanıyor ise

tuz bölümüne yumuşatma tuzu

ilave ediniz. Su sertliği ayar

anahtarları "0" konumunda iken,

bu lambanın bir işlevi yoktur.

Makineye ilk kez tuz

konulduktan sonraki ilk yıkama

sırasında tuz eksikliği uyarı

lambası söner. Yumuşatma

tuzunu koymak için önce alt

sepeti çıkarınız ve tuz bölümü

kapağını döndürerek açınız.

Yalnızca ilk sefer için 1 litre

su koyunuz.

Tuzu bölmenin içine dökünüz.

Bölmeyi doldurduğunuzda

kapağı yerine takıp, çevirerek

sıkıca kapatınız.

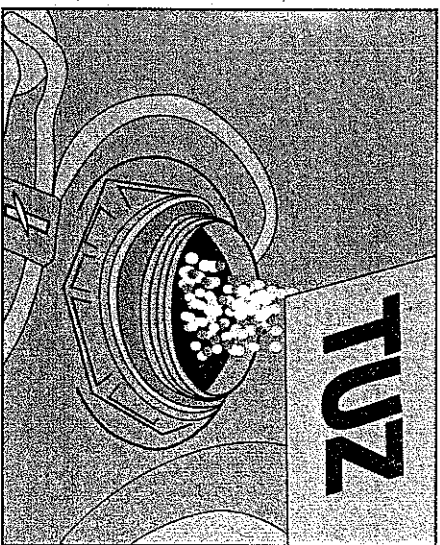
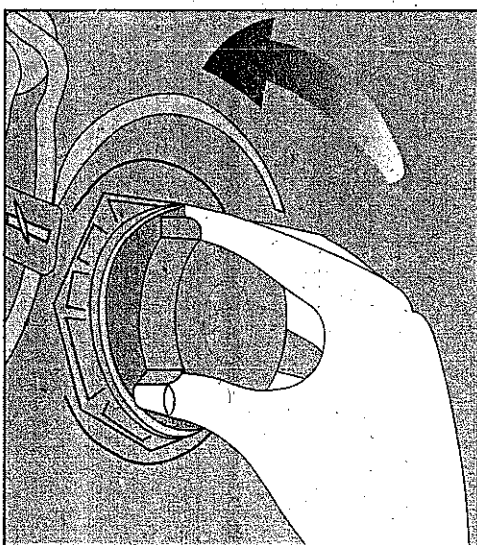

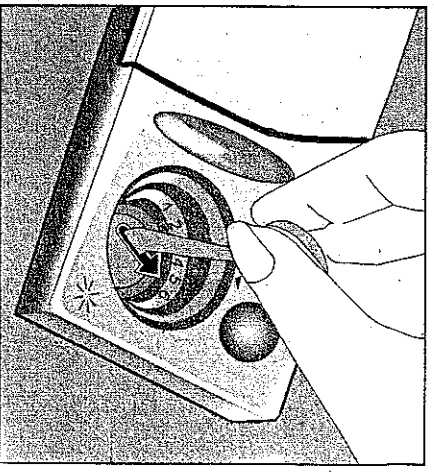
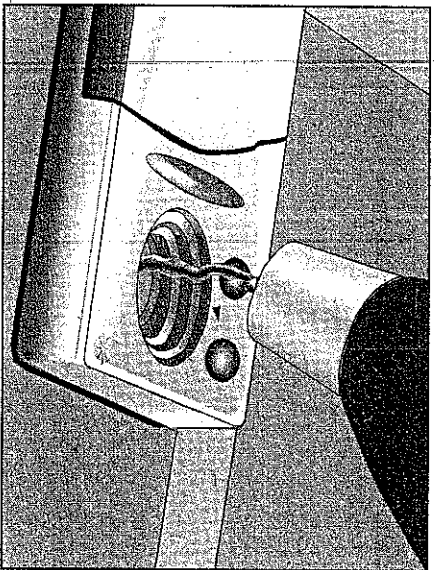
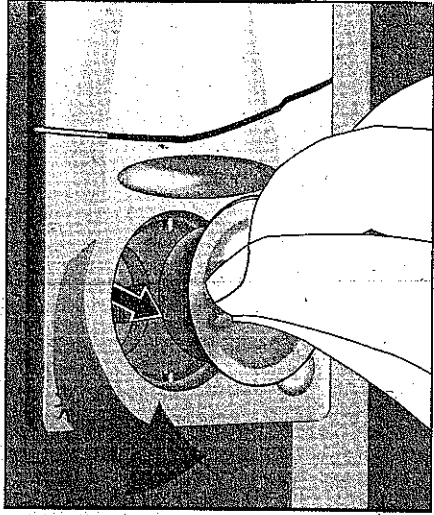

Parlatıcı kullanımı

Bulaşık makinelerinde kullanıldığı anlamında parlatıcı, durulama etkinliğini arttırmak, böylece yıkama parçalarının üzerinde su ya da kireç izleri kalmamasını sağlamak amacıyla kullanılan özel bir bileşimdir ve makinenizin etkin yıkaması için gereklidir.

Popüler kanının aksine yıkama parçalarının sadece daha parlak olarak çıkması değil, yeterli temizlikte çıkması için kullanılmaktadır. Bu nedenle parlatıcı bölümünde parlatıcı olmasına dikkat edilmesi ve bu parlatıcının sadece bulaşık makinelerinde kullanılmak üzere üretilmiş olması gerekmektedir.

Parlatıcıyı koymak için, parlatıcı bölümü kapakını çevirerek çıkarınız.

Bölmeyi ağzına kadar parlatıcı doldurunuz ve bölme kapakını takıp, işaretler birbirini karşılayacak şekilde döndürerek kapatınız.

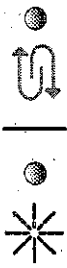

Makinenize parlatıcı ilave etmek gerekip gerekmediğini parlatıcı eksikliği uyarı lambasını kontrol ederek anlayabilirsiniz. Uyarı lambasının sönmük olması, bölmede yeterli miktarda parlatıcı bulunduğunu gösterir. Uyarı lambası yanıyorsa parlatıcı ilave ediniz.

Parlatıcı miktarı ayarlayıcısı 1 ile 6 arasındaki konumlarda kullanılabilir. Bu ayar fabrika çıkışında 3 konumuna getirilmiştir.

Yıkama sonrasında yemek takımları üzerinde iz kalıyorsa parlatıcı miktarı ayarını değiştiriniz. Parlatıcı miktarını ayarlamak için bir kaşık yardımı ile ayarlayıcının konumunu değiştirilebilirsiniz.

Yıkama sonrasında yemek takımları üzerinde su izleri oluşuyorsa, ayarlayıcının derecesini arttırmak,

- Yıkama sonrasında yemek takımları üzerinde su izleri oluşuyorsa, ayarlayıcının derecesini azaltmak gerekir.



Deterjan kullanımı
Bulaşık makinanızda sadece bulaşık makineleri için üretilmiş toz deterjan kullanınız. Her yıkamadan önce deterjan bölümünü doldurunuz.

Makinanız tam dolu ve/veya bulaşıklarınız çok kirli ve beklemişler ise 25 cm³lük, ve 5 cm³lük, (açık deterjan bölümü) makinanız tam dolu ve/veya bulaşıklarınız çok kirli ise sadece 25 cm³lük, makinanız tam dolu değil ve/veya bulaşıklarınız az kirli ise 15 cm³lük, bölmesini kullanınız. Sadece ön yıkama programı çalıştırılacağında deterjan kullanılmaması gereklidir.

Deterjan koyduktan sonra, bölmenin kapağını kilidin kapanma sesini duyana kadar bastırınız ve kapatınız. Makinenizi çalıştırdığınızda deterjan otomatik olarak suya karışacak ve yıkama sonunda deterjan bölümünün kapağı açık olacaktır.

Sepet yüksekliğinin ayarlanması

Makinanızda yıkayacağınız bulaşığın ebadına göre üst sepet yüksekliğini ayarlayabilirsiniz. Sepet yüksekliğini değiştirmek için sepet tekerleklerini kullanınız. Üst sepet rayları ucundaki tutuculara yana döndürerek açınız.

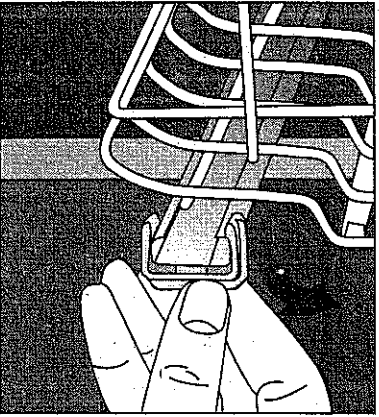

Sepeti dışarı çıkarınız. Tekerleklerin konumunu değiştirip sepeti raya geri takınız ve tutucuları kapatınız.

Yüksek parçaların makinanızda rahat yerleştirilmesini sağlamak için üst sepetteki yan raf lar kaldırılabilir şekilde tasarlanmıştır.

Raf tırnaklarını sepet kenarına geçirecek yan raf lar yukarı kaldırabilirsiniz.

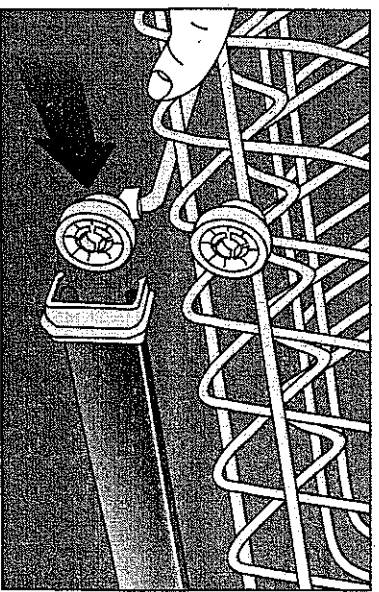
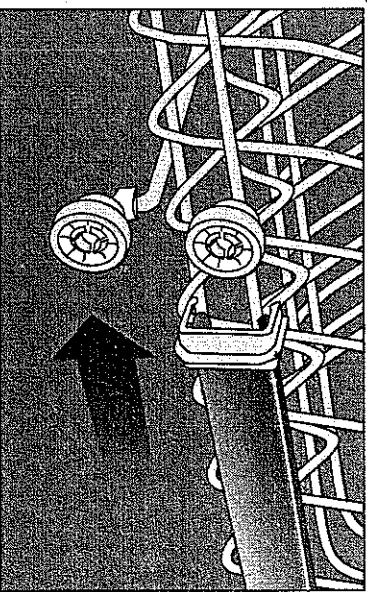

Bulaşıkların makine içine yerleştirilmesi

Bulaşıklarınızı makine içine yerleştirmeden önce, üzerlerindeki

yemek artıklarını dökünüz.

Makinenizde bulaşıklarınızı

yerleştirebileceğiniz iki ayrı sepet bulunmaktadır. Çok kirlili ve büyük parçaları alt sepete; küçük, rarin ve hafif parçaları ise üst sepete yerleştiriniz.

- Kase, bardak, tencere gibi çukurlukları fazla olan parçaları ağızları aşağıya gelecek şekilde yerleştiriniz.

- İnce, dar gövdeli parçaları sepetlerin orta bölümüne, su hatlarının tam üzerine gelecek şekilde yerleştiriniz.

- Uzun saplı bardakları ya da kadehleri yerleştirirken, diğer parçalara değil, sepet kenarına veya desteklere dayayınız.

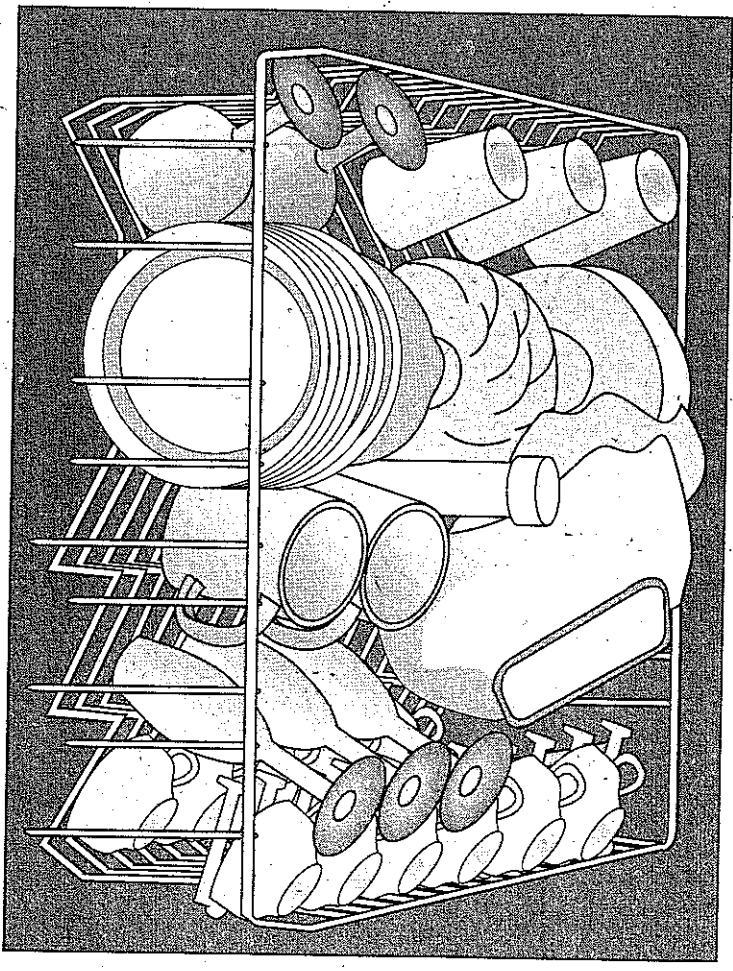

- Çatal, kaşık ve bıçakları, sapları aşağıya gelecek şekilde çatal-bıçak sepetinin bölmelerine yerleştiriniz.

- Çay kaşığı gibi küçük parçaları çatal-bıçak sepetindeki kapalı bölmeye koyunuz.

- Uzun çatal ve kepeç gibi parçaları ise çatal-bıçakların üzerine, yatay olarak yerleştiriniz.

- Plastik parçaları, ısıtıcının üzerine gelmemesine dikkat ederek daha ağır başka parçaların altına sıkıştırınız.

- Tencere, tepsi gibi büyük parçaları rahat yerleştirmek için, çatal-bıçak sepeti ve/veya hareketli tabak sepetini dışarı çıkarabilirsiniz.

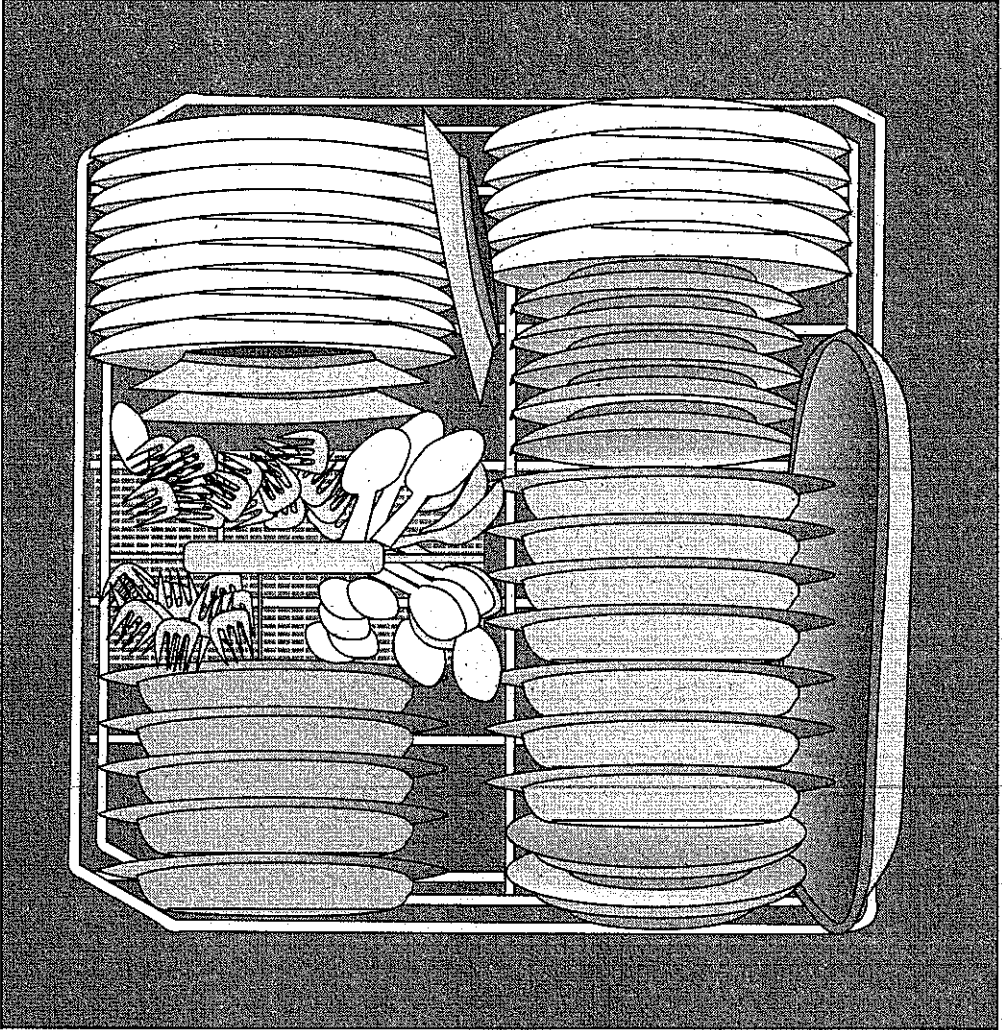

Alt-sepetin üstten görünüşü

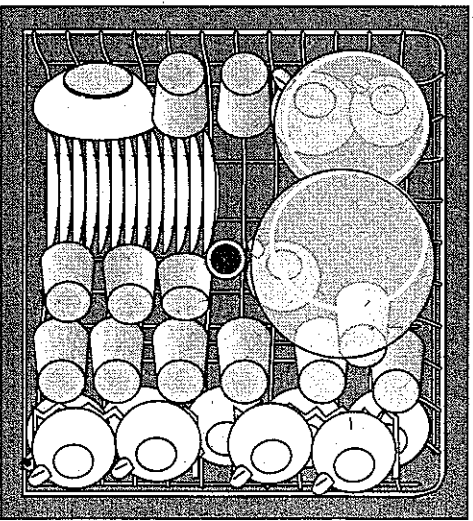

Üst-sepetin üstten görünüşü

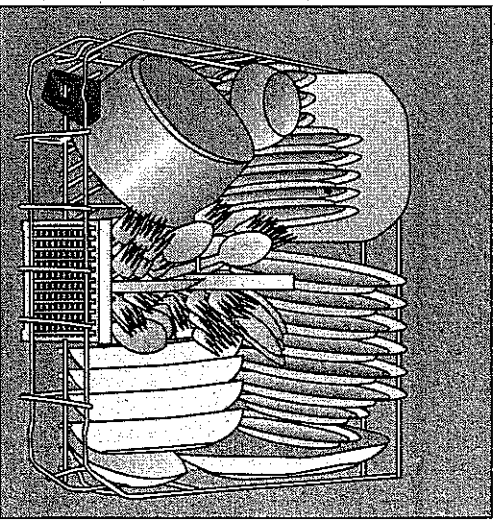

Yerleştirme örneği
Yıkama kapasitesi: 12 kişilik, standart sofrta takımı







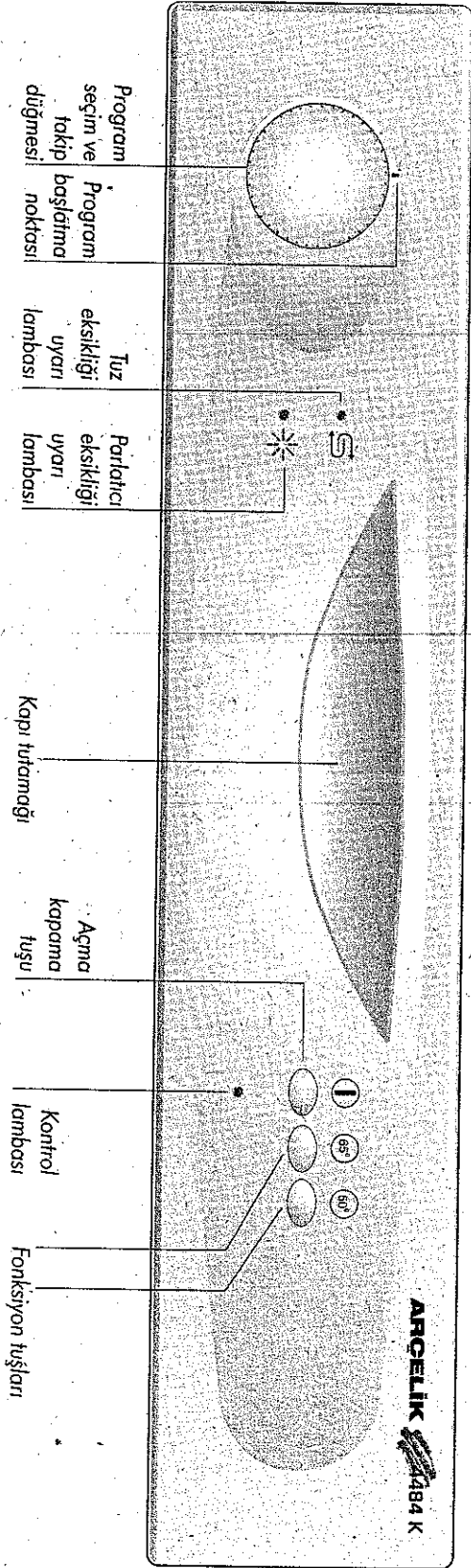

5. Bölüm / Programların Tanıtımı

Pano



Program dökümü ve ortalama tüketim değerleri

Yıkama sıcaklığı	-	65°	65°	50°
Fonksiyon tuşları	-			
Program başlama yerleri				
Program adı	ön yıkama ²	süper	normal	normal
Yemek artığı türü		çorbalar soslar hamur işleri yumurta pırlav patates ve fırın yemekleri kızartmalar	Bekletilmemiş çorbalar soslar hamur işleri yumurta pırlav patates ve fırın yemekleri kızartmalar	kahve süt çay soğuk eller sebzeler
Kirlilik düzeyi	-	çok	orta	az
Program süresi (dakika) ³	8	100	95	89
Elektrik tüketim (kW saat)	0.1	1.8	1.7	1.5
Su tüketimi (litre)	5	27	22	22

(1) Ortalama tüketim değerleri 1.5°C su giriş sıcaklığı için geçerlidir.

(2) Ön yıkama programı yalnızca ıslamak içindir.

(Bırkaç gün boyunca makinede biriktirilen kirlili bulasıkların sudan geçirilmesi.) *Ön yıkama programı fonksiyon tuşlarından bağımsız çalışır.

(3) Burada verilen program süreleri ortalama değerlerdir; su giriş sıcaklığı, bulasıkların niteliği ve niceliği gibi etkenlere göre değişiklik gösterebilir.



6. Bölüm / Program seçimi ve makinenizin çalıştırılması

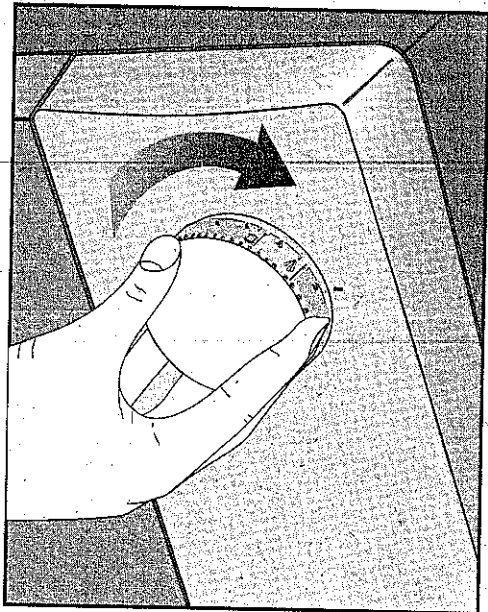
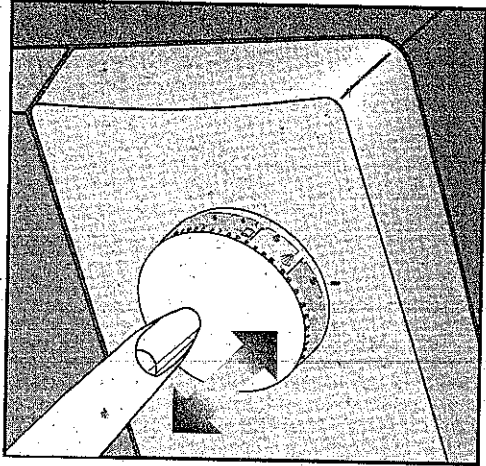

Makinenizin çalıştırılması

Makinenin kapısını kapatınız. Müslüğü iyice açınız. Yıkama programını belirlemek için önce program seçim ve takip düğmesine basarak düğmeyi dışarı konumuna alınız. Bu aşamada düğme üzerinde 3 adet program başlatma çizgisi göreceksiniz. Bunlar sırası ile ön yıkama, süper ve normal programların başlatma yerleridir. Program seçim ve takip düğmesini saat yönünde çevirerek seçeceğiniz programın pano üzerinde bulunan program başlatma noktasına getiriniz. **Program seçim ve takip düğmesini kesinlikle ters yönde çevirmeyiniz ve kendinize doğru çekmeyiniz, kırabilirsiniz.** Daha sonra açma kapama tusuna basınız, kontrol lambası yanacaktır. Fonksiyon tuşlarından istenilen sıcaklığın seçimi ile ilgili program başlayacaktır. Program seçim ve takip düğmesinin içeri veya dışarı konumda olması program akışını etkilemeyecektir. **Çocuklarının makine çalışırken programı bozma ihtimaline karşı program düğmesini içeri konumda tutunuz.**

Program akışı

Yıkama süresince program akışı Program seçim ve takip düğmesi üzerindeki işaretlerden takip edilebilir.

☞ ön yıkama  yıkama

✦ durulama  kurutma

Programın durdurulması

Programı durdurmak için açma-kapama tusuna basınız.

Makinenin boşaltılması

Bulasıklarınızı yıkadıktan sonra, makinenizin içinde yaklaşık 15 dakika soğumaya bırakınız. Bu süre içinde makinenizin kapısını aralık bırakırsanız bulasıklarınız daha kısa sürede kuruyacaktır. **Bu işlen makinenizin kurutmak etkinliğini arttıracaktır.** Üst sepetten su damlayarak yemek takımlarınızı ıslatmanın önlemek için, makinenizi boşaltmaya alt sepetten başlayınız.

Makinenin kapatılması

Makinenizi kapatmak için kontrol lambasının altında bulunan açma-kapama tusuna basınız. Bu durumda kontrol lambası sönecektir. Program başlatma düğmesinin konumunu değiştirmeyiniz. Sadece ön yıkama programını kullandıysanız, program başlatma düğmesini, düğme üzerindeki çizgi üst tarafa gelene kadar saatin dönüş yönünde çeviriniz.

Ocak

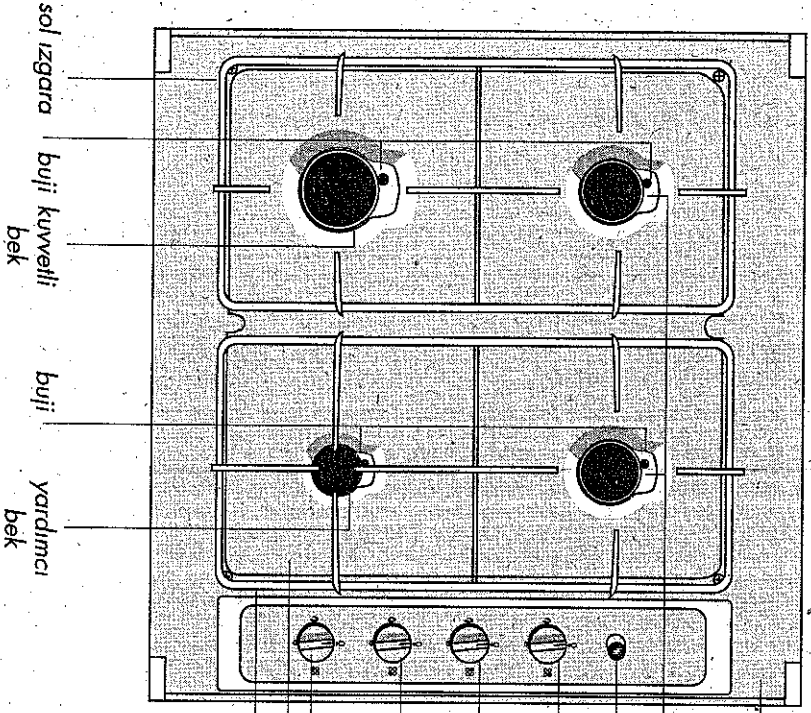

Üst yanıcı kumanda düğmeleri
Üst yanıcı beklere kumanda eden musluklar özel emniyet tertibatıdır. Musluklardaki gaz akışını sağlamak için, düğmeleri hafifçe bastırıp sola çevirmeniz yeterlidir.

cam kapak
normal bek
ateşleme butonu
üst yanıcı kumanda düğmeleri
bek tablası sağ ızgara

Üst yanıcı kumanda düğmelerinin çevresinde bulunan işaretler

- | Kappalı
- ! Tam açık
- ! Yarım açık (frölaniti)

konumlarını göstermektedir.

Yanıclardan maksimum verim elde etmek için; kuvvetli bekte 24-28 cm arası çaptaki tencereleri, normal bekte 18-24 cm arası çaptaki tencereleri, yardımcı bekte 12-18 cm arası çaptaki tencereleri kullanmanızı öneririz.

Ateşleme butonu

Ateşleme butonu, üst yanıcıların otomatik olarak ateşlenmesini sağlar. Butona basılıp bırakıldığında bütün bujiler aynı anda kıvılcım sağlar. Yanması istenen bekin musluk düğmesi hafifçe bastırılarak 90° sola çeviriniz ve ateşleme butonuna basıp bırakınız. Eğer yanma olmazsa butona tekrar basıp bırakınız.



7. Bölüm / Bakım ve Temizlik

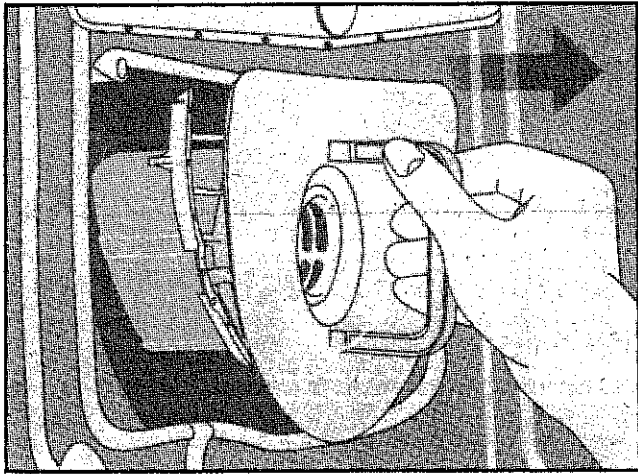

Bulaşık makinenizin verimli çalışması için hergün süzgeç ve pervaneleri kontrol ediniz. Kalın süzgeç üzerinde yemek artıkları kalıp kalmadığını kontrol ediniz. Yemek artıkları kalmışsa süzgeci çıkarıp musluk altında temizleyiniz. Süzgeci yerine takarken tam oturmasına dikkat ediniz.

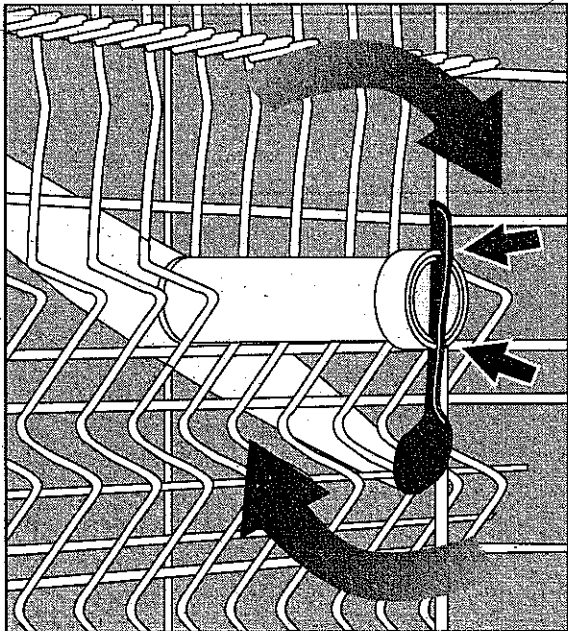

Alt ve üst pervane deliklerinin tıkanıp tıkanmadığını kontrol ediniz. Tıkanıklık varsa pervaneleri çıkararak temizleyiniz. Alt pervaneyi yukarı çekerek kolayca çıkarabilirsiniz. Üst pervaneyi çıkarmak için önce, pervanenin üstündeki karşılıklı iki kerige herhangi bir çatal ya da kaşığın sapını yerleştiriniz. Sonra pervaneyi alttan tutarak saat yönünde çeviriniz.

Kombi bulaşık makinenizin ocagi, pişirme esnasında taşan yağlı yemek sularını tezgah altına sızdırmayacak şekilde imal edilmiştir. Izgaralar yeriden kolaylıkla alınabilir ve bek tablası temizlenebilir. Temizlik sırasında fişi prizden çekiniz ve kuru veya toz deterjan kullanmayınız. Emaye ve boyalı kısımları sabunlu su ile temizleyin ve kuru bir bez ile kurulaınız. Üst yanıcı şapkalarını ve ızgaraları sabunlu su ile yıkayıp kurulaınız.

8. Bölüm / Pratik ve yararlı bilgiler



Bulaşık makinesinde yıkamaması uygun olmayan parçalar:

Makinenizde tahta ya da kemik saplı çatal, kaşık, bıçakları; yapılandırılmış parçaları; sıcaklığa dayanmayan plastik parçaları ve bakır, kalay kapları yıkamayınız.

Bulaşık makinenizde de, elle yıkamada olduğu gibi, porselenlerin dekoratif başlıklarında, alüminyum ve gümüşlerde renk atması ve kararma olabilir. Bazı cam türleri ve kristaller zamanla saydamlığını yitirebilir.

Bundan sonra alacağınız yemek takımlarının bulaşık makinesinde yıkamaya elverişli olmasına özellikle dikkat etmenizi öneririz.



Bulaşık makinesi içine konulmaması gereken maddeler

Sigara küllü, mum, boya vb. gibi maddelerin bulaşmış olduğu parçalar bulaşık makinesine zarar verebileceği için kesinlikle makineye konulmamalıdır.

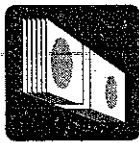

Elektrik ve su sarfiyatında tutumlu olmak için:

Bulaşıklarınız üzerindeki artıkları akan suda değil, durgun suda temizleyiniz.

Bulaşık makinenizi iyice doldurduktan sonra çalıştırınız.

Gerekli olmadığı sürece ön yıkama programını kullanmayınız.

Sepetler tam dolu olmadığında 50° fonksiyon tusuna basarak 50° normal programını tercih ediniz.



Bulaşık makinenizin yerini değiştirmek için:

Fiş prizden çekiniz. Su giriş musluğunu kapatınız. Su giriş ve boşalma hortumlarını çıkartınız. Dedantörü kapatıp ocağa gaz girişini kesiniz. Gaz hortumunu tutan kelepçeleri tornavida yardımıyla sökünüz ve çıkarınız. Ocak üzerindeki bekleri ve ızgaraları banla yerine sabitleyiniz ya da makineden ayrı taşıyınız. Makinenizin yerinden oynamasını önleyen diğer bağlantılar varsa sökünüz. Hortumların bir yere takılmamasına dikkat ederek makinenizi dışarı doğru çekiniz. Taşıma sırasında, bulaşık makinenizin kontrol birimine su kaçmasını ve bu nedenle doğabilecek arızaları önlemek için, ya dik tutunuz ya da arka üstü yatırınız.

