



5950

*otomatik
çamaşır
makinesi*

*KULLANIM
KILAVUZU*



**Bu ürün,
çevreye saygılı tesislerde
doğaya zarar vermeden
üretilmiştir.**

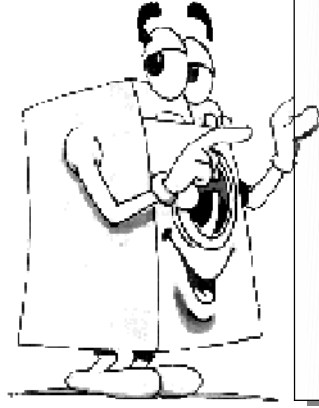

Değerli Müşterimiz,

Modern tesislerde, Arçelik'in toplam kalite ilkelerine uygun olarak üretilen ürününüzün size en iyi verimi sunmasını istiyoruz.

Bunun için, bu kılavuzun tamamını ürününüzü kullanmadan önce dikkatlice okumanızı ve bir başvuru kaynağı olarak saklamanızı rica ederiz.

arçelik

Enerji Etiketlemesi Bilgileri

Marka	ARÇELİK
Model	5950
Mamül kategorisi	Önden Yüklemeli Çamaşır Makinası
Enerji verim sınıfı	A
Çevre koruma sembolü	
Enerji tüketimi (kWh)	1,04
Yıkama performans sınıfı	A
Sıkma performans sınıfı	A
Sıkma verimi	%44
En yüksek sıkma devri (d/d)	1600
Kuru çamaşır kapasitesi (kg)	5,5
Su tüketimi (lt)	49
Program süresi (dakika)	125
Yıllık enerji tüketimi (kwh)	208
Yıllık su tüketimi (lt)	9800
Gürültü (yıkamada)	
Gürültü (sıkmada)	

Yıllık tüketim değerleri, standart 60 derece pamuklu programında 200 yıkama baz alınarak hesaplanmıştır. Bu, dört kişilik bir aile için ortalama yıllık tüketime karşılık gelir.



*:Enerji Etiket Programı EN 60456:1999 ve IEC 60456 Ed.4 2001
Su ve enerji tüketimi, su basıncı, sertliği ve sıcaklığı, çevre sıcaklığı, çamaşır cinsi ve miktarı, yardımcı fonksiyon seçimi ve elektrik voltajındaki değişimlere bağlı olarak yukarıda belirtilen değerlerden farklı olabilir.

İÇİNDEKİLER



1. Bölüm:
Kullanım öncesi yapılması
gerekli işlemler ve
güvenlik uyarıları



2. Bölüm:
Teknik özellikler

3. Bölüm:
Yerleştirme ve
ilk çalıştırma

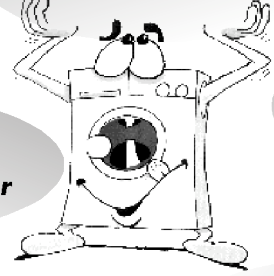

4. Bölüm:
Makineleri
çalıştırma

6. Bölüm:
Pratik ve
yararlı bilgiler

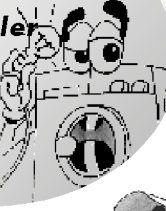

7. Bölüm:
Uyarılar ve
tavsiyeler

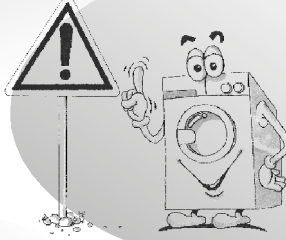

8. Bölüm:
Yetkili Servis
çağırılmadan
önce yapılması
gerekli işlemler

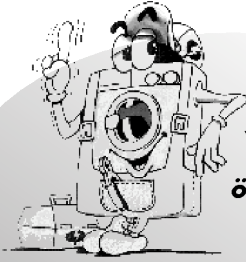

9. Bölüm:
Tüketici Danışma
Servisi



Ye

1. Bölüm Fullauto makinesinin kullanımını yapılacak işlemler uyarıları



Çamaşır makineniz 220 Volta göre ayarlıdır.

Evinizdeki sigorta 16 Amper ve gecikmeli tip olmalıdır. Sigortanız uygun değil ise ehliyetli bir elektrikçiye 16 Amperlik gecikmeli tip sigorta bağlatınız.



Makinenizi kullanıma hazır duruma getirmek için Arçelik Yetkili Servisi'ni ve tesisatınız uygun değilse ehliyetli bir tesisatçıyı çağırınız.

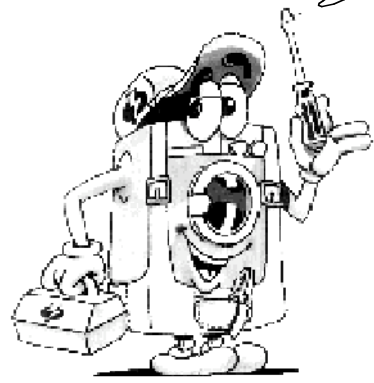

Transformatörlü ya da transformatörsüz kullanımda, topraklama tesisatını ehliyetli bir elektrikçiye yaptırmayı ihmal etmeyiniz. Topraklama yapılmadan kullanma halinde, ortaya çıkabilecek zarardan firmamız sorumlu olmayacaktır.

İlk çalıştırma işlemini makinenin temizlemek için çamaşır yükünü deterjanlı olarak yapınız.

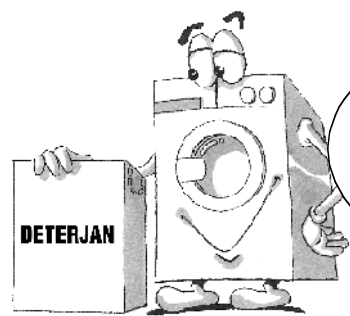

Çamaşır makinesinin performansı, makinenin ve kullanılan deterjanın bileşik etkisine de bağlıdır. Kaliteli bir deterjanın niteliğine uymayan temizlik maddeleri kullanıldığında makine sabitleşecektir. Lekeli çamaşırlarınızı makineyi yıkamadan önce ilerideki sayfalarda bahsedildiği şekilde temizlemeyi dikkatle okuyun ve dikkatle özen gösteriniz.

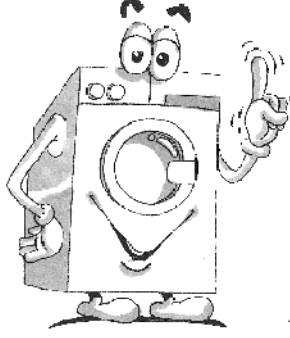

Makineniz elektriğe bağlanmadan ön kapağı açılmaz. Ön kapağı açmak için sayfa 9 da belirtilen elektrik bağlantısı yapıldıktan sonra, açma/kapama butonuna, daha sonra da kapı açma tuşuna basınız.

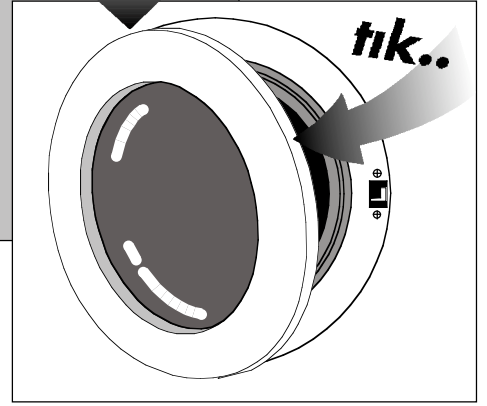
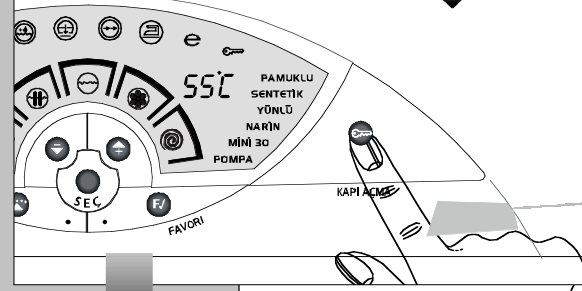
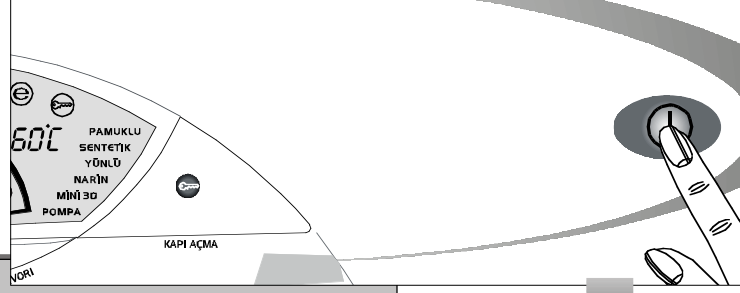

2. Bölüm Teknik özellikler

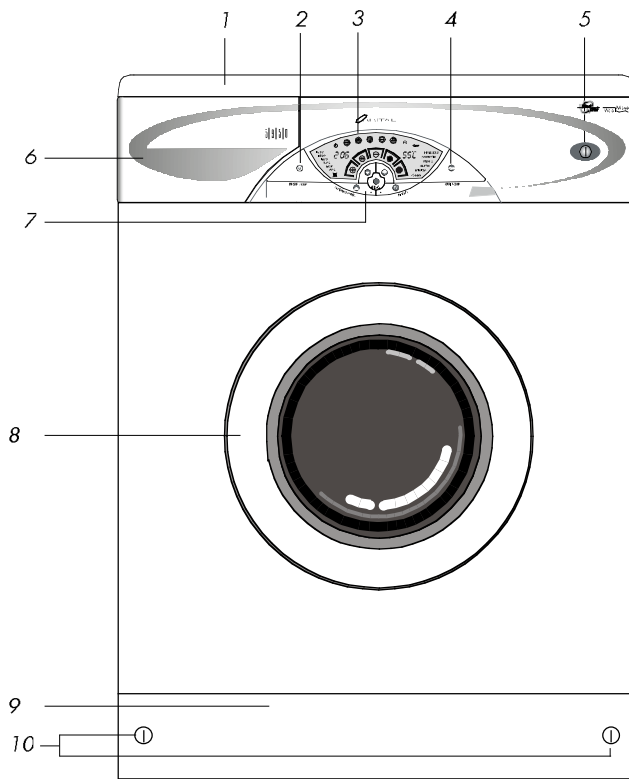

- | | |
|-----------------------|-------------------------|
| 1. Üst tabla | 6. Deterjan çekmecesini |
| 2. Başla / Dur tuşu | 7. Programlama tuşları |
| 3. Gösterge | 8. Ön Kapak |
| 4. Kapı açma tuşu | 9. Tekmelik |
| 5. Açma/Kapama butonu | 10. Tekmelik vidaları |



Maksimum kuru çamaşır kapasitesi	5.5 kg.
Yükseklik	85 cm.
Genişlik	60 cm.
Derinlik	59 cm.
Net ağırlık	78 kg.
Elektrik girişi	220 V/50 Hz
Toplam akım	10 A
Motor gücü	650 W
Isıtıcı gücü	1900 W
Toplam güç	2350 W
Yıkama/durulama devri	52 dev./dak.
	WoolMove® (
Maksimum sıkma devri	1600 dev./dak.

3. Bölüm: Yerleştirme ve ilk çalıştırma



1. Nakliye emniyetlerinin çıkarılması

Makineniz asla halı kaplı zemin üzerine yerleştirmeyiniz. Aksi takdirde makineniz alttan hava alamayacağı için elektrikli parçaları aşırı ısınabilir. Bu durum makinenizin arızalanmasına neden olabilir.



Makine çalıştırılmadan önce nakliye emniyetlerinin kesinlikle çıkarılması gerekir. Bunun için,

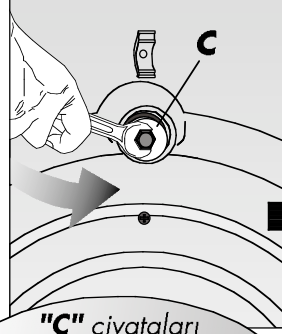

"C" civataları uygun bir anahtar yardımıyla saat yönünün tersine çevrilerek gevşetilir.

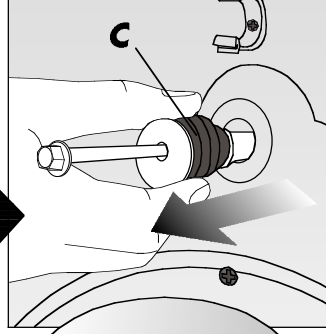

Nakliye emniyetleri çekilerek çıkarılır.

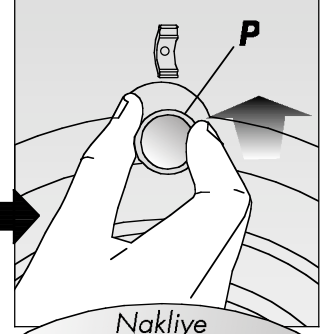

Nakliye emniyetlerinin boşalttığı deliklere, ambalaj torbasındaki "P" plastik tapaları, itilerek takılır.

D
F
n
s
k
n
e
s

2. Ayakların ayarlanması

Makinenizin daha sessiz ve titreşimsiz çalışabilmesi için, ayaklarının üzerinde düzgün ve dengede durması gerekir. Makinenizin ayakları ayarlanabilir. Önce plastik kontra somunu gevşetiniz. Ayağı ayarlayarak dengeyi sağladıktan sonra plastik kontra somunu yukarı doğru sıkıştırınız.

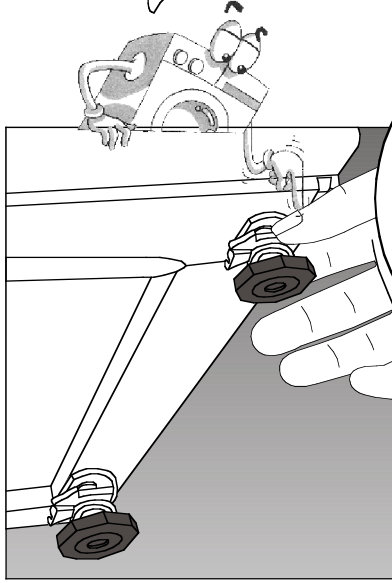

8

3. Su bağlantılarının yapılması

a) Su giriş hortumları

Bağlantı yerlerinde oluşabilecek su sızmalarını engellemek için, hortum ambalajı içine 4 adet lastik conta konmuştur. Bu contalar su giriş hortumlarının her iki ucuna da takınız.

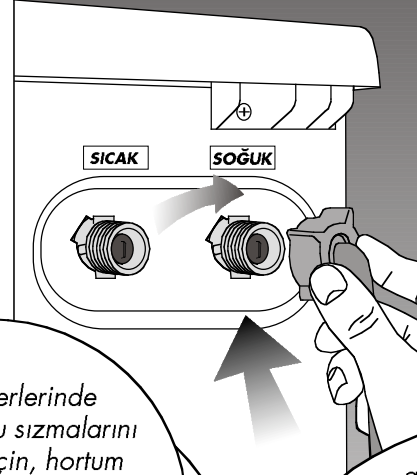
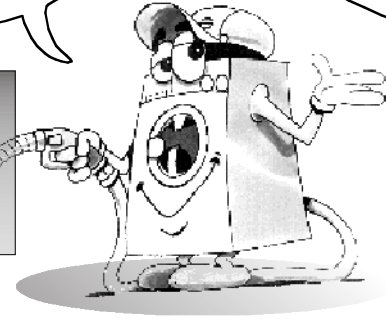
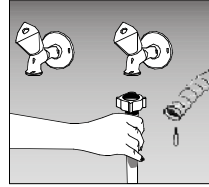

Musluk en çok 10 b...
makinenizi
sağlayacaktır. (1
1 dakikada 8

soğuk
iki ayrı su giriş
verilen hortum
su giriş
se

Bağlantı yerleri
altında olduğu için, b
sonra muslukları sonuna
yerlerinin su sızdırmazlığını
çıkabilecek su kaçakları
zararları önlemek
kullanmadığınız
muslukları kap

b) Su boşaltma hortumu

Su boşaltma hortumu lavabo ya da küvet kenarına takılabilir. Hortumun kırılmamasına dikkat ediniz. Boşaltma hortumu, kirli su boşaltma deliğine, çıkış dirseğine takıldığında, lavabo ya da küvete asıldığında, hortum dirseği parçasıyla düşmeyecek şekilde sabitlenebilir.

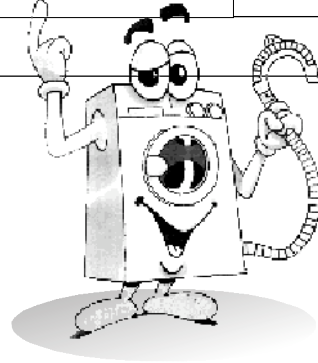
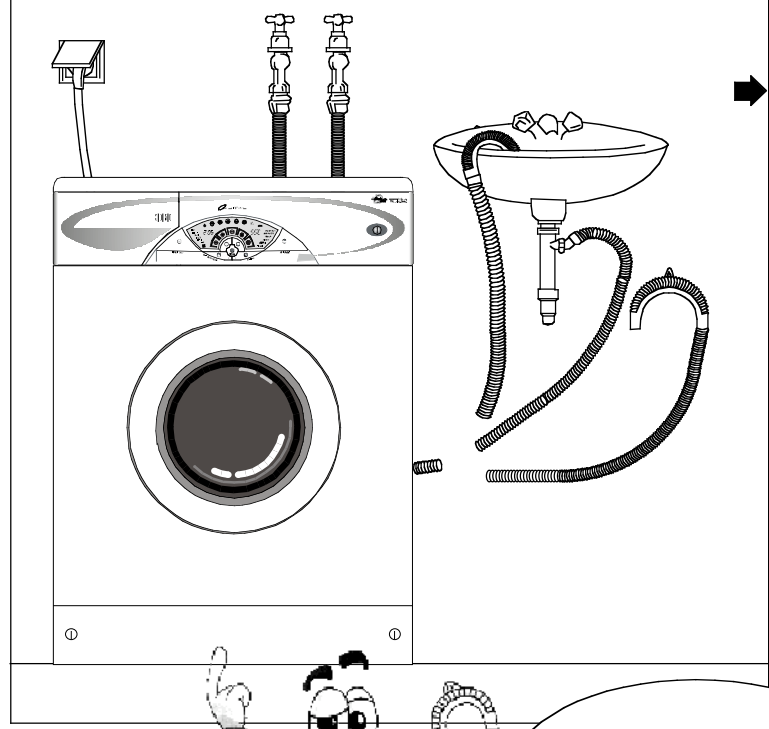
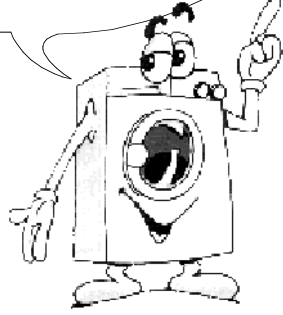

Hortum, yerden en çok 100 cm yüksekliğe takılabilir.

4. Elektrik bağlantısının yapılması

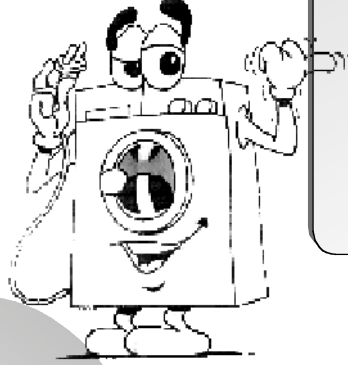

Çamaşır makinesinin fişini, mutlaka uygun gerilim ve akımla beslenen topraklı prize takınız. (Bakınız: Bölüm 1 Kullanım Öncesi Yapılması Gereken İşlemler) Makinenizin anma gerilimi 220 Volt ve sigorta değeri 16 Amperdir.

Mutlaka topraklı priz kullanınız.

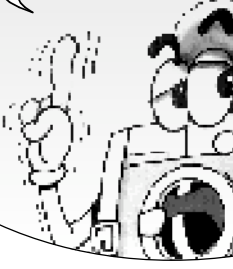

Dikkat!
Çamaşır yıkamaya başlamadan önce şu noktalara dikkat ediniz:

Fişi taktınız mı ?

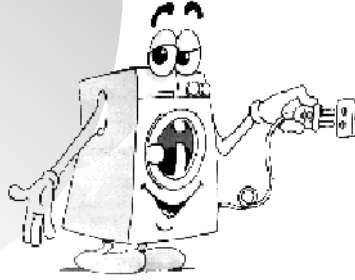

Boşaltma hortumunu uygun şekilde bağladınız mı ?

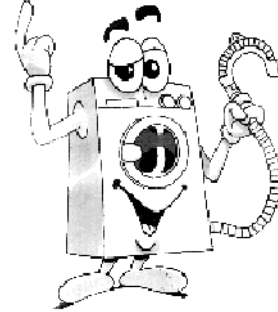

Ön kapağı kapattınız mı ?

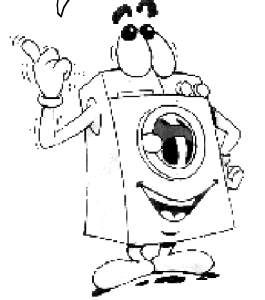

Ön hazırlık

Yıkancak çamaşırların ayrılması

Çamaşırları cinslerine (pamuklu, sentetik, yünlü), kirlilik derecelerine göre ayırınız. Beyaz çamaşırlarla renklileri birlikte yıkamayınız. Çamaşırlarınızın üzerindeki kemer, kol düğmesi vb. sert cisimleri çıkarınız. Cepleri boşaltınız. Fermuarları kapatınız ve düğmeleri ilikleyiniz. Lekeli çamaşırlar için bölüm 6'ya bakınız. Makineniz, özel yünlü programı ile "elde yıkanabilir" işareti olan yünlü ve narin ipekli çamaşırlarınızı zarar vermeden yıkayabilir.

Çamaşırların makineye konulması

Çamaşırları, açarak doldurmaya özen gösteriniz. El örgüsü giysilerinizin iç yüzeylerini dışa çevirerek makineye yerleştiriniz.

Kapağı kapatıp kapak camı ile körüğü çamaşır sıkışmamasına ön kapak iyice kapandıktan sonra başlamaz.

Deterjan ve yumuşatıcı seçimi

Kullanılması gereken deterjan miktarı, suyun sertliğine, çamaşırın miktarına ve çamaşırın kirlilik derecesine bağlıdır. Önerilen miktarlar deterjan ambalajı üzerinde yazılıdır. Eğer çamaşırlarınız az kirli ve/veya suyunuz düşük sertlikte ise daha az miktarda deterjan kullanınız. Aksi takdirde aşırı köpük ile karşılaşabilirsiniz.



Makineye çamaşır makinesine deterjan

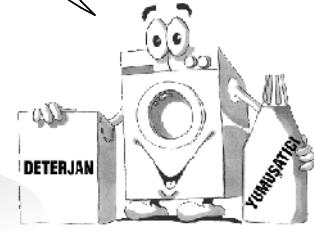
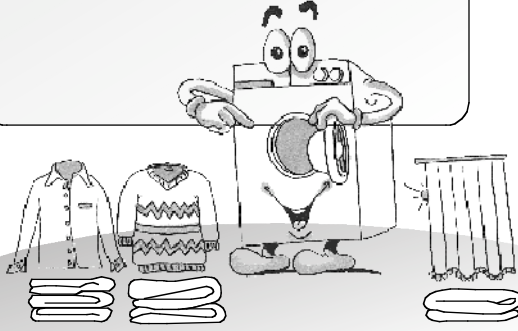

4. Bölüm: Makinenizin Çalıştırılması

Makineyi Çalıştırma:

Ön kapağı açmak için Ka
konumda iken Kapı Aç

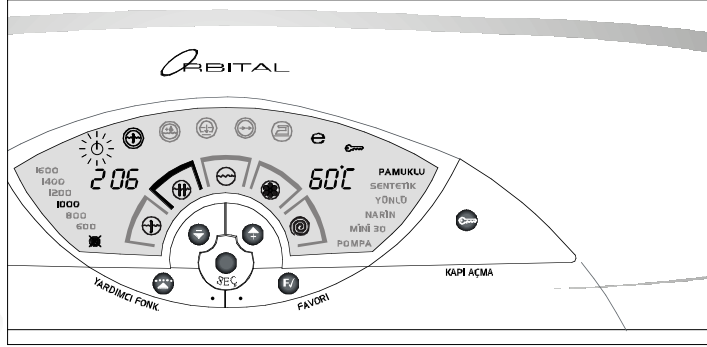

Açma/kapama tuşuna basıldığında makineniz programlan
gecektir. Program göstergesinde PAMUKLU, 60°C, 1
anayıkama programı yer alacaktır. Kapı kapalı iken, ka
yanar, Başla/Dur ışığı ise yanıp söner. Kapı açıldığında is
Işığı yanıp sönecektir.

Seç tuşunun görevi:

SEÇ tuşu, programlama bölümlerini değiştirmeyi ve yaptığınız seçimleri onaylamanızı sağlar. Başla / Dur tuşuna ard arda basarsanız sırasıyla;

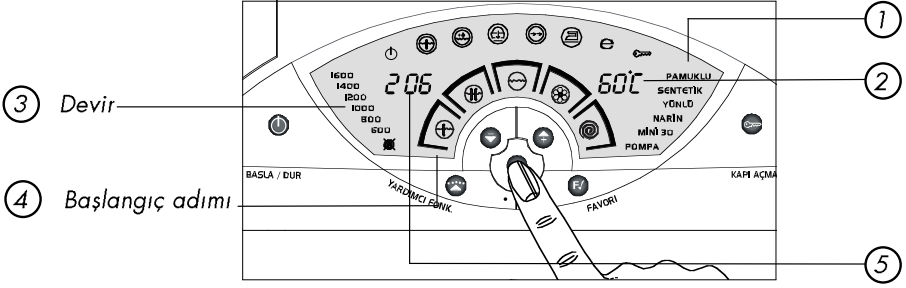

İstenilen bölüm seçilip, +/- tuşları ile önerilen değerler değiştirildikten sonra tekrar SEÇ tuşuna basılır ve aynı zamanda bir sonraki bölüme geçilir.

Başla/Dur ışığının yanıp sönmesi, makinenizin çalışmaya hazır olduğunu gösterir. Gösteriyi başlatmak için Başla/Dur tuşuna basmak yeterlidir.

Yıkama Programı Seçme

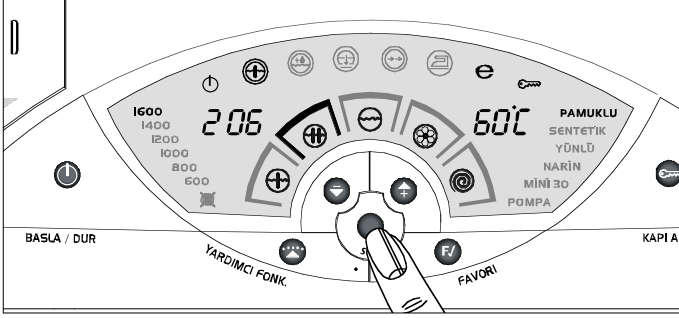

Seç tuşuna bir defa basıldığında Yıkama Programı bölümü seçilmiş olur. İlk programlamada PAMUKLU kırmızı, diğer seçenekler yeşil yanacaktır.

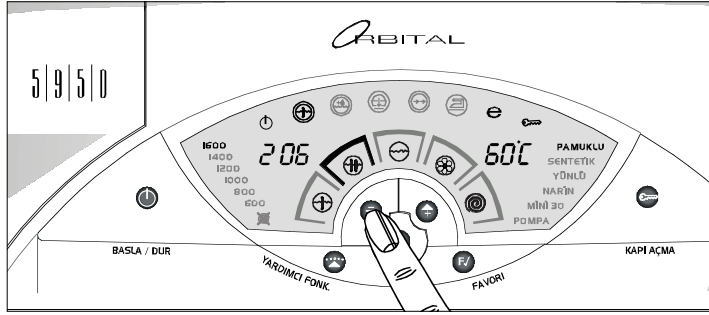

Başla/Dur ışığının yanıp sönmesi, makinenizin çalışmaya hazır olduğunu gösterir. Göstergede görülen değerler ile yıkamayı başlatmak için Başla/Dur tuşuna basmak yeterlidir.

Program Seçim Tablosu:

Programlar	Sıcaklık	Devir	Y. Fonksiyon	Kapasite	Ça
Pamuklu	("°") Soğuk, 30, 35, 40, 45, 50, 55, 60 , 65, 70, 75, 80, 85 ,90	1600 , 1400, 1200, 1000, 800, 600 Sıkma Yok (☒)	Ön Yıkama Hızlı Program İlave Durulama Suda Bırakma	5,5 kg	Çar göm çam
			Kırışık Azaltma	2 kg	
Sentetik	("°") Soğuk, 30, 35, 40 , 45, 50, 55, 60	1000 , 800, 600, Sıkma Yok (☒)	Ön Yıkama Hızlı Program İlave Durulama Suda Bırakma	2,5 kg	Per par çam
			Kırışık Azaltma	1,5 kg	
Yünlü	("°") Soğuk, 30 , 35, 40	800 , 600 Sıkma Yok (☒)	Yardımcı Fonksiyon seçilemez	1,5 kg	Çok has
Narin	("°") Soğuk, 30 , 35, 40	800 , 600 Sıkma Yok (☒)	Ön Yıkama Hızlı Program İlave Durulama Suda Bırakma	2 kg	Nar etik göm poli
			Kırışık Azaltma	1,5 kg	
Mini 30	("°") Soğuk, 30	1600 , 1400, 1200, 1000, 800, 600 Sıkma Yok (☒)	Yardımcı Fonksiyon seçilemez	2,5 kg	Pam gün



Not: Koyu renkte belirtilmiş olan sıcaklık ve devirler önerilen değerlerdir. Program seçiminde göstergelerden yararlanılmalıdır.

Yardımcı Fonksiyonların Seçimi:

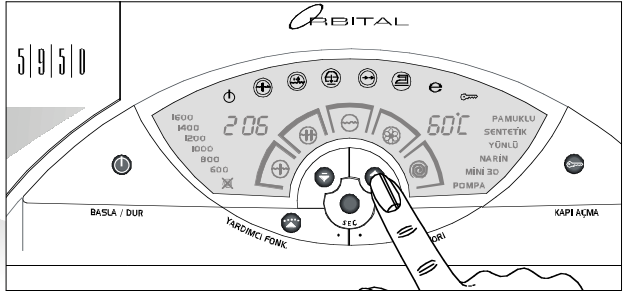
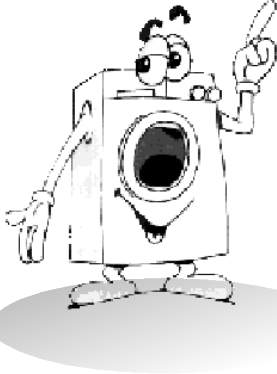
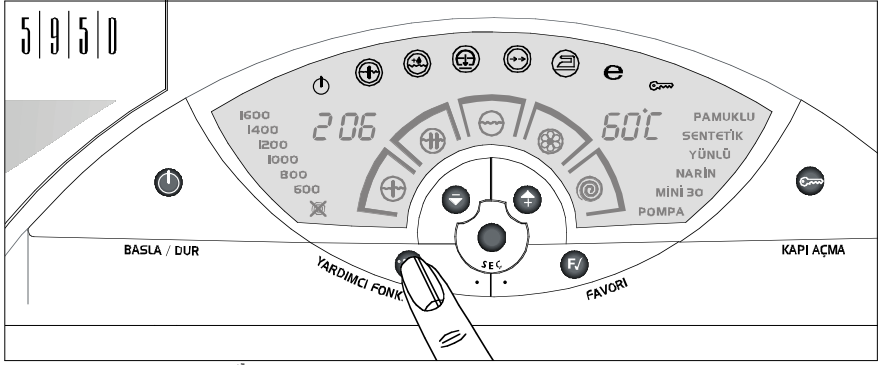

seçme
Fonks
Seçtiğ
uygun
yardım
olarak
yardım
SEÇ tu
diğer y
seçileb
getirin
seçilen
bir tuş
renkli
Yardı
çıkma
tuşuna
fonks
kalaca

basar
istediğ
fonks
Yardı
bastığ
progra
edebil

Not: Makineniz seçtiğiniz yıkama programına uygun Yardımcı Fonksiyonları önermektedir. Uygun öncelikle Yıkama Programı seçiminiz yapınız.

Yardımcı Fonksiyonlar:



Ön yıkama:

Çok kirli çamaşırlarınızın ana yıkama öncesi ilave bir programla yıkanmasını sağlar. Bu durumda, deterjan çekmecesinin ön yıkama gözüne deterjan koymanız gerekir. Ön yıkamadan sonra makineniz ana yıkamasına devam eder.



Hızlı program:

Çok kısa süresinde durulanma fonksiyonu ve altı kullanılır.



İlave Durulama:

Ana yıkama sonrası makinenizin yaptığı 3 durulamaya ilave olarak bir durulama daha yapmasını sağlar. Böylece hassas ciltlerin (bebek, alerjik ciltler v.b.) çamaşırlar üzerinde kalabilecek çok az miktardaki deterjandan etkilenme riskini azaltır.



Kırışık Azaltma:

Kırışık çamaşır yıka, çamaşır kırışma Kırışık çamaşır yıkama oluşabilir çamaşır gelece



Durulama sonu suda bekletme :

Çamaşırlarınızın, durulama sonu sıkma programı öncesi suda bekletilmesini sağlar. Makinenizdeki çamaşırları hemen boşaltmayacak iseniz sıkma sonunda kırışık olarak bekletilmesini önlemek için kullanabilirsiniz. Suda bekletme sırasında yardımcı fonksiyon ledi ve başla/dur ledi yanıp söner. Başla/dur tuşuna basılarak program kaldığı yerden devam ettirilir.



Ekonomi Göstergesi:

Ekonomi Göstergesi: g değile Fonksiyon ekono Yıkama göster başla

Sıcaklık Seçimi:

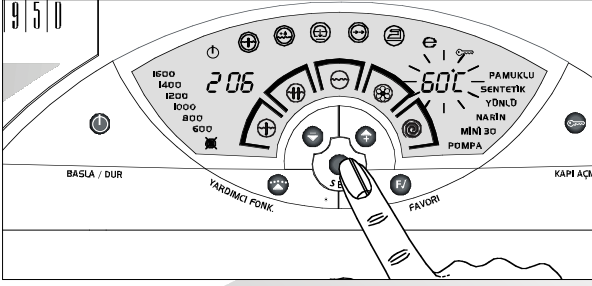

Seç tuşuna basılarak Yıkama seçilen program için önerilen yıkama +/- tuşlarına basılarak sıcaklık artırılabilir veya azaltılabilir. Seçtiğiniz yıkama programına göre sıcaklık seçimine başlatma tuşuna basınız. Böylece, sıcaklık seçimi bölümüne geçilmiştir.

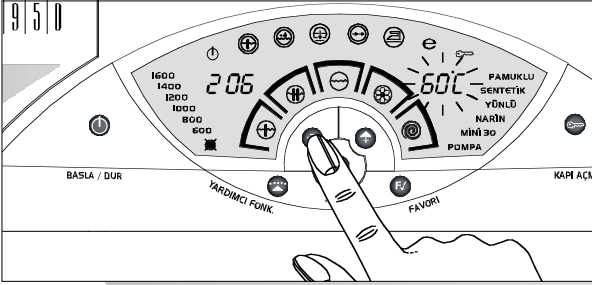

Seçtiğiniz programa göre çamaşırların zarar görmemesi için maksimum yıkama sıcaklığı sınırlandırılmıştır.

Maksimum yıkama sıcaklıkları;

Pamuklular 90 °C

Sentetik 60 °C

Yünlü, Narin 40 °C

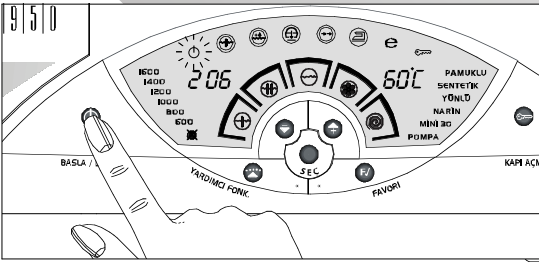

Göstergede görülen değerler ile yıkama programına başlatma tuşuna basınız. BAŞLA / DUR ışığı yanıp sönerken Başlatma işlemi tamamlanmıştır.

Not: Makineniz seçilen Yıkama Programına uygun sıcaklık seçimine izin verir. Öncelikle yıkama programını seçiniz.

Sıkma Devri Seçimi:

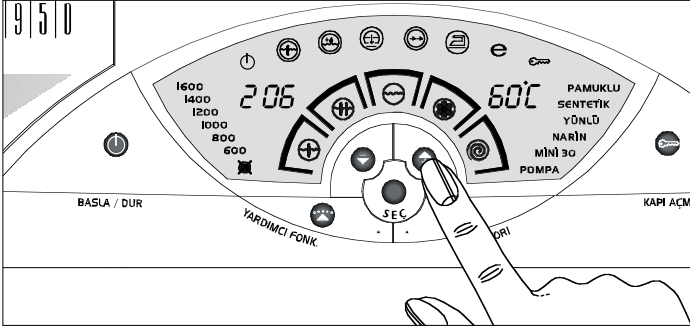

Seç tuşuna basarak
Sıkma Devri Bölümüne
Önceki seçtiğiniz
yardımcı fonksiyonları
devri KIRMIZI, seçer
ise YEŞİL olarak yanıp
+,- tuşlarıyla
değiştirilebilir.

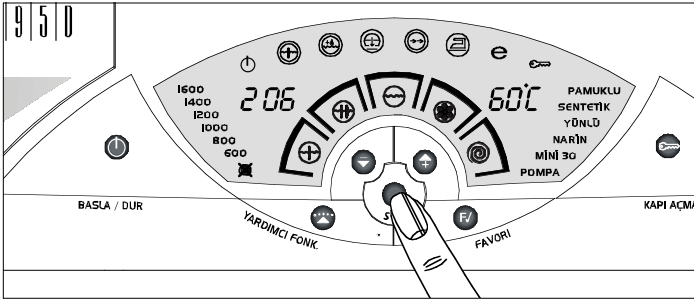

Yeni sıkma devri
onaylanır.
Aynı zamanda
seçim bölümüne girer
Seçilen sıkma devri
YEŞİL olan diğer seçimler

Seçtiğiniz programa göre çamaşırlarınızın zarar görmemesi için makinanızın sıkma devri

Göstergede görülen değerler ile yıkama işlemine başlamak için BAŞLA / DUR ışığı yanıp
tuşuna basınız.

Program Başlangıç adımı seçme:

Yıkama programı başlangıç adımını isterseniz değiştirebilirsiniz. Sıkma devrinizi onaylamak için SEÇ tuşuna bastığınızda program adım göstergesi yanıp sönecektir. -,+ tuşları ile başlangıç adımını değiştirebilirsiniz.

Program başlangıç adımını onaylamak için SEÇ tuşuna basınız. Program Adım Göstergesi seçtiğiniz anda KIRMIZI olarak sürekli yanmaya başlayacaktır.

Ön Yıkama



Ön yıkamayı program başlangıç adımı olarak seçebilirsiniz. Yardımcı Fonksiyon olarak da seçilebilir.

Ana Yıkama



Yıkama Programı Başlangıç Adımı

Durulama



Çamaşırlarınız yıkandıktan sonra, tekrar durulamak veya sıkma ihtiyacı duyarsanız bu adımları seçebilirsiniz

Yumuşatıcı



Sıkma



Göstergede görülen değerler ile yıkama işlemine başlamak için BAŞLA / DUR ışığı yanıp söndüğünde tuşuna basınız.

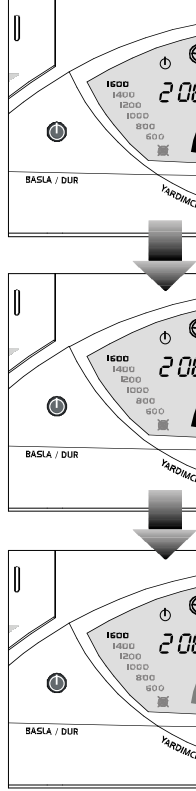

Kalan Zaman Göstergesi

Göstergede görülen süre, yıkamanın ne kadar süreceğini gösterir. (Örneğin; 2:06 ise başlattığınız sonra bitecektir.) Bu süre yıkama programı devam ettikçe azalır ve program bitmesine ne kadar kaldığını gösterir. Yıkama süresi sabittir, seçtiğiniz özelliklere göre en iyi sonucu alabileceğiniz süredir. (Yıkama süresi program süresi olarak değişebilir. Örneğin, sıcak su program süresi kısaldır.)

Program Başlangıcını Erteleme

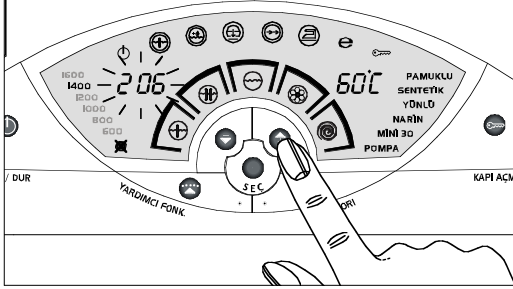

Yıkama programının başlangıcını seçtiğinizde, böylece siz evde yok iken yıkama programı başladığında bitmesini sağlayabilirsiniz. Göstergede 'SEC' bölümü seçilir. (Kalan zaman '+,-' tuşlarına basarak başlangıcı 16 saat

Başla/Dur tuşuna bastığınızda erteleme süresi yanıp sönecektir. Erteleme süresi sonunda yıkama başlayacaktır.

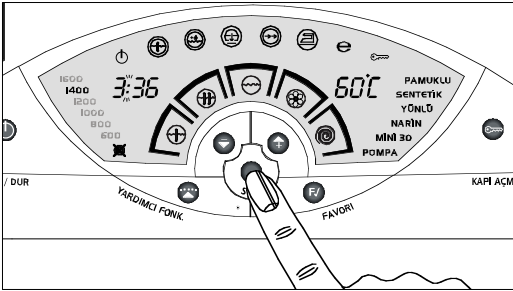

Örneğin; 2 saat 6 dakika (2:06) süren bir program 16 saat sonra başlatıldığında, saat sonra programın bitmiş olmasını istiyorsanız, göstergede 5:06 görünene kadar basılı tutulmuş 'SEC' tuşuna bastığınızda, yıkama programının başlatılması için 3 saat sonra yıkamaya başlar. Bu durumda, 3 saat sonra yıkamaya başlatıldığında, yıkama programı sürecektir.

Program başlangıcını erteleme özelliği yalnızca 'FAVORİ' tuşuna basarak çalışır. Sadece yıkamanın geç başlamasını sağlar.

Çocuk Kilidi

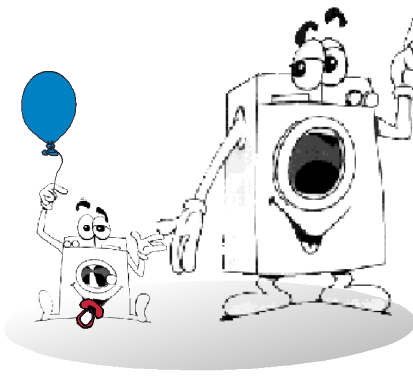
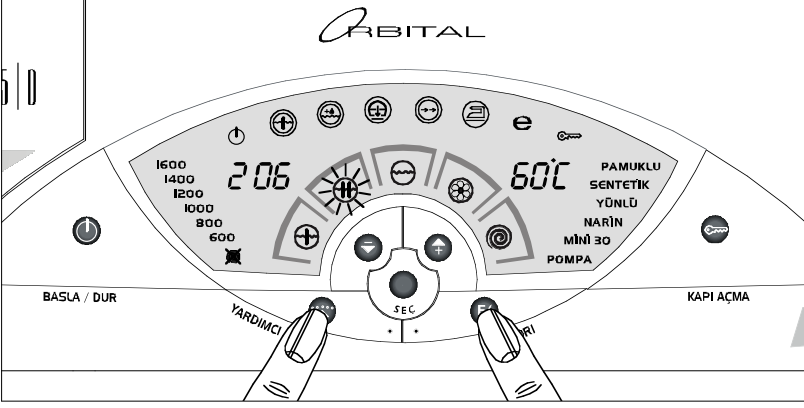

Çocuk kilidi devrede ise tuşlara basılmasının hiçbir etkisi olmayacaktır. Böylece çocukların tuşlarla oynayarak programı değiştirmesi önlenir.

Ç
basıldığı
akışının e
çocuk kilidi
için istedi
Fonksiyon
nokta bul
basınız (ü
olarak ya
gösterges

Ç
makiner
hariç bü
yapmal

Ç
çıkartma
Fonksiyon
bir süre b
çıkacaktır

Ç
kesintileri
kesilip tel
seçilmiş i

Favori / Tek Tuş ile Kullanım

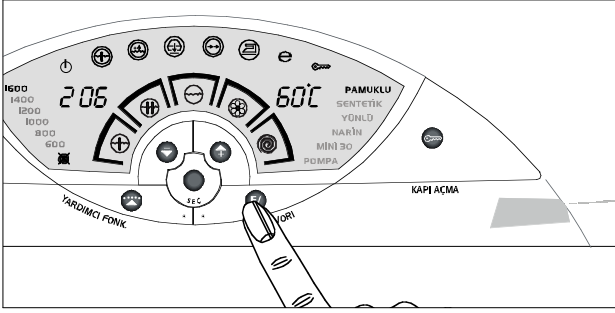

Çok sık kullandığınız programınızı FAVORİ olarak belirleyebilirsiniz.

FAVORİ olarak seçmek istediğiniz programı oluşturduktan sonra FAVORİ tuşüne basarsınız. Bir bip sesi FAVORİ programının aktif olduğunu bildirilecektir.

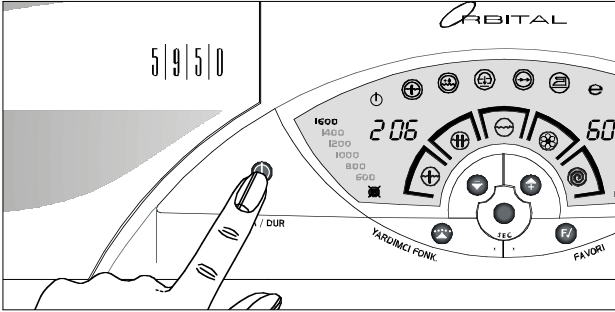

FAVORİ programınızı kullanırken program başlangıcında Başla/Dur ışığı yanarsa FAVORİ tuşüne basarsınız. Program seçimlerinizi FAVORİ tuşüne basarak programınızı başlatabilirsiniz.

Not: Yıkama başladıktan sonra, FAVORİ programı çağıramazsınız.

Program bitimi

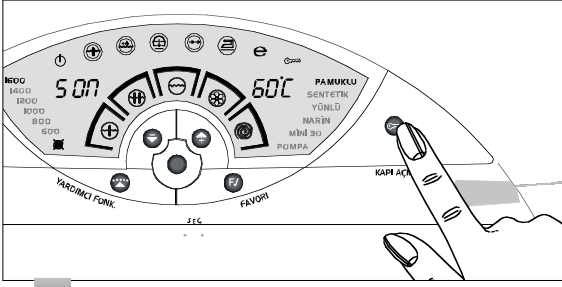

Program bitişi, sesli bir uyarı ile s
göstergesi bölümündeki "SON" y
gösterecektir.

Kapı açma ledi KIRMIZI yanmakta
çamaşırlarınızı çıkartabilirsiniz.

Göstergede en son kullandığınız p
Aynı programı başlatmak için Baş
yeterlidir.

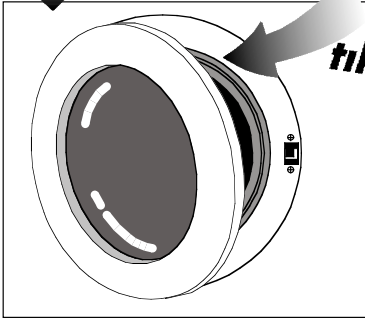

DİKKAT :
Ön kapağın kapı açma tuşu
ile açılması için kapı açma
ledinin yanık durumda
olması gerekir.

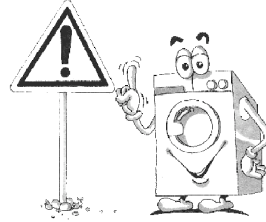

Kapı Açma / Ç

Makinanıza güv
ve tambur dönü
kapağı açarak ç
Programınız dev
ledi yanıyor, s
gösterir. Kapı A
ekleyip çıkarabi
program kaldığı

Program Adımı İlerletme

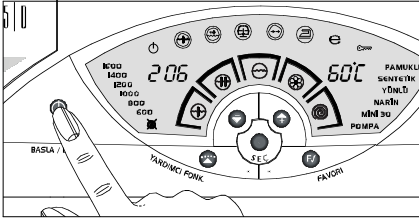
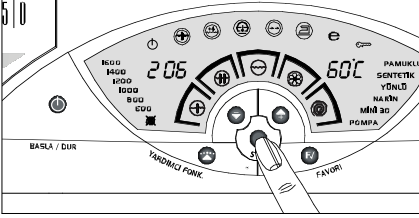
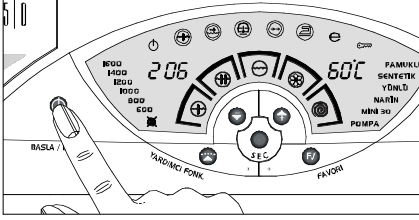

Herhangi bir sebeple yıkama programını durdurduktan sonra **SEÇ** tuşuna (4 defa) Program adım göstergesini ilerletebilir veya geri alabilir. Herhangi bir sebeple yıkama programını durdurduktan sonra **SEÇ** tuşuna basarak seçilen adımdan yıkama programını başlatabilirsiniz.

Program Takibi

Yıkama programı sırasında program adım göstergesinde, program ilerlediği ve o anda devam eden programın adı göstergesi **KIR** olarak yanacaktır.

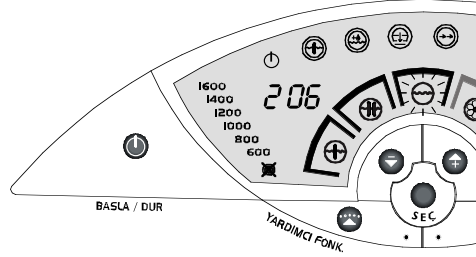

Program Deęiřtirme;

Yıkama programı devam ederken herhangi bir nedenle gerek duyulduğunda yapmış olduęun deęiřtirebilirsiniz.

Başla/Dur tuřuna basarak yıkamayı durdurunuz. SEÇ tuřuna basarak program seçimi bölüme deęiřtirilebilecek programlar göstergede yer alır. +,- tuřları ile mevcut seçimi deęiřtirebilirsiniz.

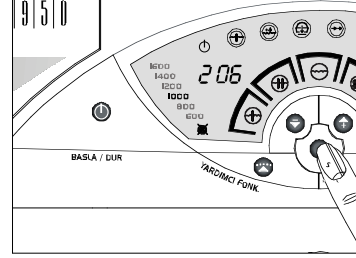
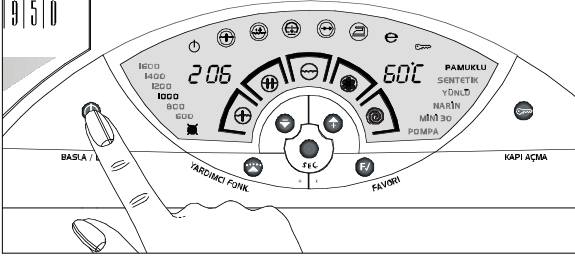

Seç tuřuna basarak, programı duřun olarak belirlenmiş deęerler ile deęiřtiririz.

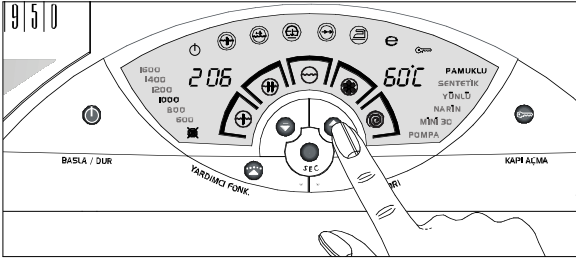

+,- tuřları ile istedięiniz deęiřiklikleri yapabilirsiniz.

Yeni seçim ile yıkamaya devam etmek için Başla/Dur tuřuna tekrar basınız.

Program İptali

Başlamış olan bir yıkama programı da iptal edilebilir. Program devam ederken Başla/Dur tuşuna uzunca bir süre basılırsa seçilmiş programlar iptal edilir. Program POMPA adımına geçer, içindeki suyu boşalttıktan sonra makineniz yeniden programlamaya hazır hale gelmiştir. Eğer programı iptal etmeden önce makineniz su almış ise seçtiğiniz programa uygun deterjan koymanız gerekebilir. Deterjan çekmecesini kontrol ediniz.

Yeniden programlamaya başlamak için zaman göstergesinde "SON" yazısının görülmesini bekleyiniz.

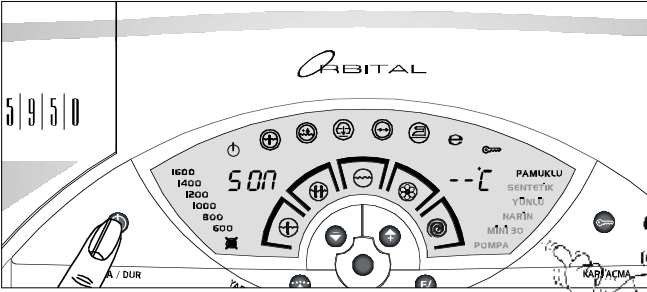

Program Sıfırlama

Programlama sırasında, edilerek fabrika set değeri ışığı yanıp sönerken Başla/Dur tuşuna fazla süreyle basılıncak Pompa programı seçilir. PAMUKLU, 60°C ve 100

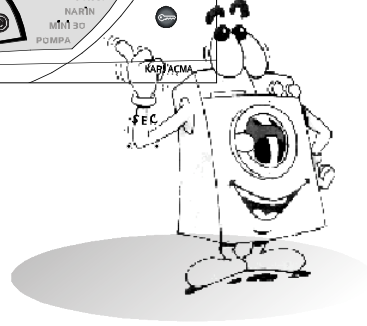
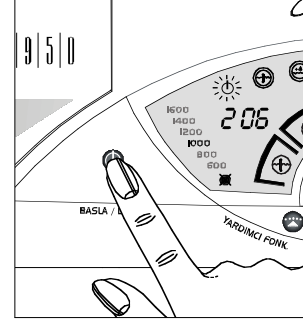

Deterjan çekmecesi

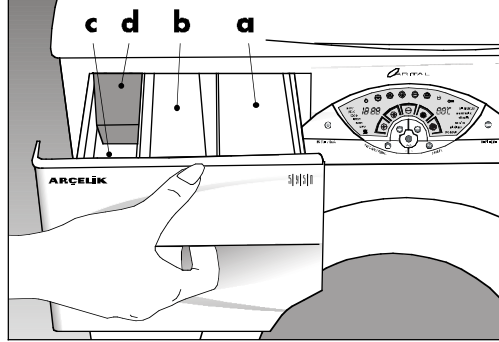

- a. Bölme I, ön yıkama için toz deterjan gözü.
- b. Bölme II, ana yıkama için toz deterjan gözü.
- c. "☼", yumuşatıcı gözü
- d. Sifon

Acil Durumlarda Kapak Açılması:

Kapı açma tuşu ile ön kapağı açamadığınız durumlarda (Örneğin elektrik kesintisi); makinanızda acil kapı açma kolu vardır. Bu kola ulaşmak için tekmeliği çıkarınız. Kırmızı kol aşağıya çekildiğinde kapı açılacaktır. Kapağı açtıktan sonra tekmeliği yerine takıp vidalarını saat yönünde 90 derece çeviriniz.

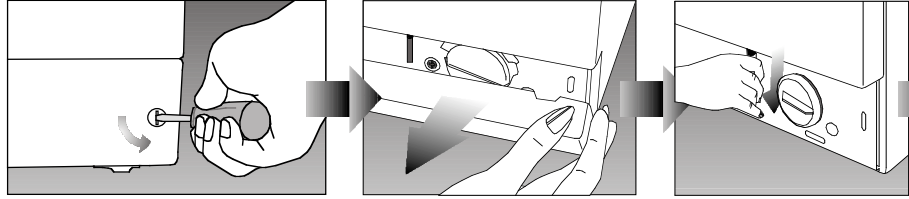

DİKKAT : Makine çalışırken bu kolu kullanmayınız.

Yumuşatıcıyı işaretli yere kadar doldurunuz. Daha fazla konulduğunda tüm yumuşatıcı sifon (d) yoluyla yıkama suyuna karışır ve ziyan olur. Bu durumda yumuşatıcıyı yeniden doldurmanız gerekir. Yumuşatıcı zamanla koyulaşmışsa içine biraz su koyarak sulandırmanız gerekir. Çünkü koyu yumuşatıcı sifonu tıkar ve akışı engelleyebilir.

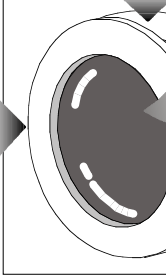
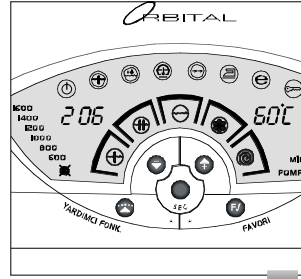

5. Bölüm: Bakım ve temizlik

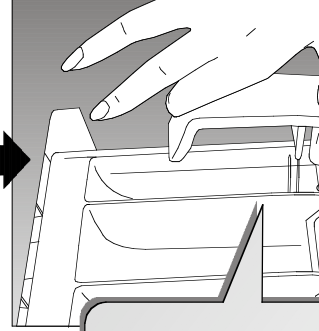
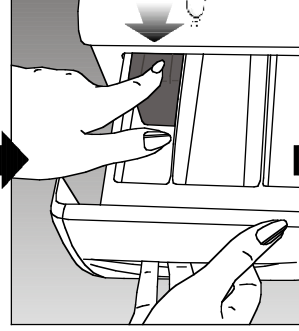
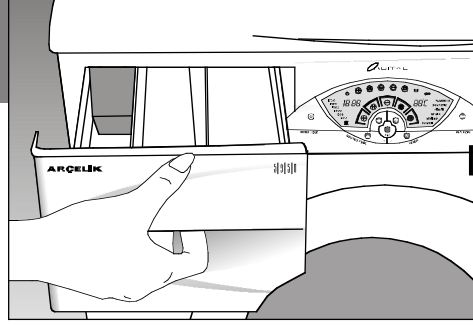
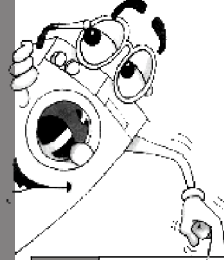

Deterjan çekmecesi

Toz deterjan artıkları zamanla deterjan çekmesinde birikebilir. Deterjan çekmesini temizlemek için şekildeki gibi

yumuşatıcı gözündeki sifonun işaretli noktasına basarak, çekmeceyi kendinize doğru çekiniz. Çekmeceyi bol suyla yıkayınız.

Sifon

Sifonu (deterjan ç... içindeki renkli pa... yıkamada bir tem... etmeyiniz. Sifonu... çıkarmak için ön... çekmesini çıkar... Tıkanmaması için... yumuşatıcı artı... Temizledikten son... takıp iyice oturup... kontrol ediniz.

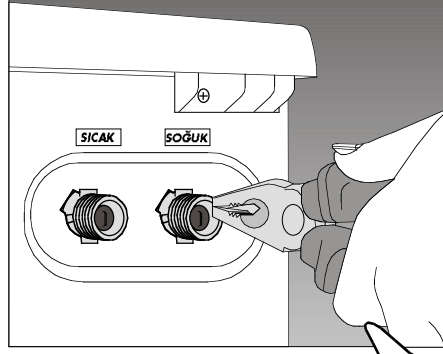

Hortum

Herhangi bir su kaçağına sebep olmaması için hortumları iki yılda bir yetkili servis elemanlarına kontrol ettiriniz. Özellikle soğuk bölgelerde don tehlikesi olduğundan, makine soğuk bir yerde duruyorsa kullanmadığınız zaman hortumlarda kalan suyun pompa filtresi çalışmasını bozabilirsiniz. Su giriş hortumları donmuş musluklardan sökülerek boşaltınız.

Giriş suyu filtreleri

Makinenin arkasına yerleştirilmiş olan su giriş vanalarının ucunda ve su giriş hortumlarının musluğuna takıldığı düz ucunda birer adet filtre vardır. Bu filtreler suyun içindeki yabancı maddelerin ve pisliklerin makineye girmesini önler. Filtrelerin 30 - 40 yıkamada bir temizlenmesi gerekir. Bunun için, muslukları kapatınız. Su giriş hortumlarının su giriş vanalarındaki filtrelerin üzerini ince bir fırça ile temizleyiniz. Filtreler çok kirli ise pense ile yerinden çekip temizleyiniz. Su giriş hortumlarının düz ucunda bulunan filtreleri ise contası ile beraber yerinden elle çıkarıp, musluk altında iyice temizleyiniz.

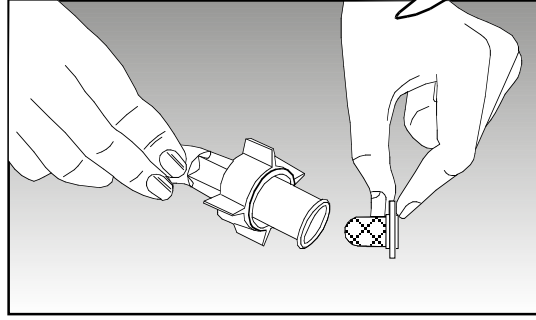

Tambur

İğne, saç tokası, bozuk para gibi metal parçaların tambur içinde kalmamasına özen gösteriniz. Bu metal parçaları paslanıp tambur için zararlı olmalarını önlemek için tamburun temizlenmesinde bu tür cisimler kullanarak temizleyiniz.

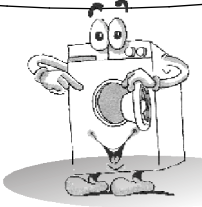

Pompa filtresinin temizlenmesi

Makinenizde, yıkama suyunun tahliyesi esnasında (düğme, kumaş lifi gibi) yabancı maddelerin pompaya girmesini önleyerek pompanın ömrünü uzatan bir filtre sistemi vardır. Filtrenin 30 - 40 yıkamada bir temizlenmesi faydalıdır. Bunun için:

Önce makinenizin fişini çekiniz. Tekmeliğin açma vidalarını kalın uçlu tornavida veya anahtar ile saat yönünün tersine 90° çevirip tekmeliği açınız. Filtre kapağını açmadan önce pompa içinde kalan az miktarda suyun filtre çıkarıldığında yere dökülmesini engellemek için filtre kapağının önüne bir kap koyunuz. Filtreyi saat yönünün tersine çevirerek çıkarınız. Üzerindeki yabancı maddeleri temizledikten sonra;

- Filtreyi saat yönünde çevirerek yerine takınız.
- Filtre kapağını kapatınız.
- Tekmeliği kapatıp açma vidalarını saat yönünde çevirip kilitleyiniz.

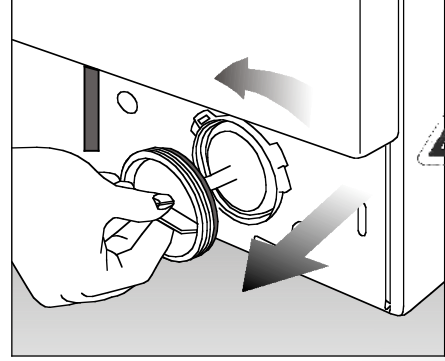
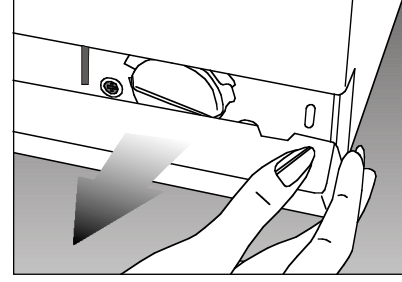
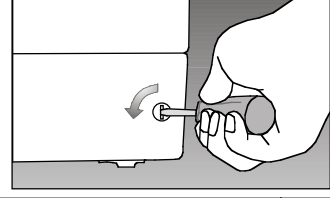

Di
Filtre
oturm
ka

Aşağıda vereceğimiz leke çıkarma reçeteleri yalnızca yıkanabilir dokumalar için uygulanabilir. Özel cins kumaşlar için üretici önerilerine uyunuz.



Alkollü içkiler: Önce soğuk suyla daha sonra gliserin ve suyla silinip sirkeli suyla durulanmalıdır.



Ayakkabı cilası: Kumaşı zedelemekten önce cilayı yavaşça kazıyınız. Deterjanla ovalayıp durulayınız. Çıkmazsa 2 ölçü suya 1 ölçü saf alkol (96°) koyarak ovalayınız. Ilık suda yıkayınız.



Çay ve kahve: Lekeli kumaşı bir kap ağzına gerekerek üzerine kumaş cinsinin dayanabileceği kadar sıcak su dökünüz. Çamaşır tipi uygun ise çamaşır suyu ile yıkayınız.



Çiklet: Çikletin üzerine bir parça buz koyup lekeyi sertleştiriniz. Kumaşı zedelemekten önce çikleti kazıyınız.



Hardal: Lekeye gliserin sürüp deterjanla ovalayarak yıkayınız. Leke çıkmıyorsa alkolle siliniz. (Renkli ve sentetik kumaşlarda 1 ölçü alkol, 2 ölçü su karışımı kullanılmalıdır.)



Kan lekesi: Soğuk suda 30 dakika kadar bastırınız. Şayet leke çıkmıyorsa aynı sürede su+amonyak (4 litre suya 3 çorba kaşığı amonyak) karışımına bastırınız.



Krema, dondurma ve süt: Soğuk suya bastırıp lekeli yeri deterjanla ovalayınız. Çıkmıyorsa kumaşa uygun ölçüde beyazlatıcı uygulayınız.



Küf: Küf lekeleri kısa süre içinde temizlenmelidir. Leke deterjanlı suyla yıkanmalı, çıkmıyorsa oksijenli suyla (%3 oranında) silinmelidir.



Meyve: Lekeli kumaşı bir kap ağzına gerekerek üzerine soğuk su dökünüz. Leke sıcak su kullanılmadan soğuk su ile silinmeli ve gliserin uygulanmalıdır. Birkaç saat bekletildikten sonra, birkaç damla beyaz sirke ile silinip durulanmalıdır.

6. Bölüm: Pratik ve yararlı bilgiler



Çikolata ve kakao: Bir Sabunla veya deterjanla ovalayarak izin verdiği sıcaklıkta yıkayarak oksijenli su (%3 oranında) ile yıkayınız.



Domates salçası: Birikintiyi 10 dakika kadar bastırınız. Deterjanla ovalayınız.



Et suyu-yumurta: Leke kumaşı soğuk suya bastırılmış bir süzgeçle siliniz. Deterjanla ovalayarak suyla yıkayınız.



Gres ve yağ lekesi: Çamaşır deterjanla ovalayınız. Ilık suda yıkayınız.



Mürekkep: Lekeli yeri soğuk suyun akması bitene kadar bekletiniz. Deterjanla ovalayınız. Beyazlatıcı kullanınız.



Ot lekesi: Lekeyi deterjanla beyazlatıcı kullanılabilir şekilde yıkayınız. Yünlüler alkolle ovalayınız. 1 ölçü saf alkol+2 ölçü su karışımı kullanınız.



Yağlı boya: Leke kuruduktan sonra deterjanla çıkarılmalıdır. Daha sonra deterjanla yıkayınız.



Yanık lekesi: Kumaş beyazlatıcıya ise yıkama suyuna ilave edilmiş deterjanla yanıklar için leke üzerine oksijenli su dökülür. Bunun üzerine kuru bir bezle durulanır ve yıkanır.

Çamaşırlarda kullanılan uluslararası işaretlerin anlamları

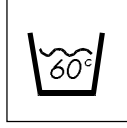

Yıkama suyu sıcaklığı

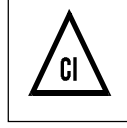

Çamaşır suyu kullanılabilir

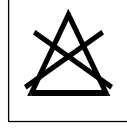

Çamaşır suyu kullanılmaz



Çamaşır makinesinde yıkanmaz

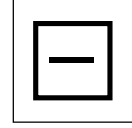

Düz bir yere sererek kurutma tavsiye edilir

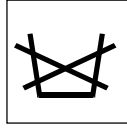

Kesinlikle suyla yıkanmaz

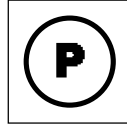

Temizleyiciye verilebilir

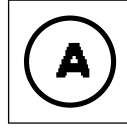

Kimyasal metolla temizlenebilir

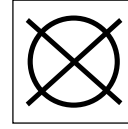

Kuru temizlemeye verilmez

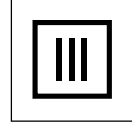

Sıkımadan asarak kurutma tavsiye edilir

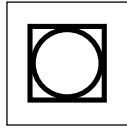

Santrifüjlü makinede kurutulabilir

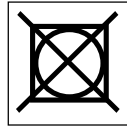

Santrifüjlü makinede kurutulmaz



İpe asarak kurutma tavsiye edilir

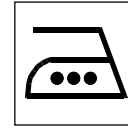

Sıcak ütüyle ütülenebilir

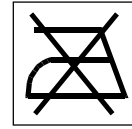

Ütülenmez

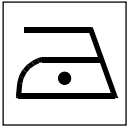

Ilık ütüyle ütülenebilir

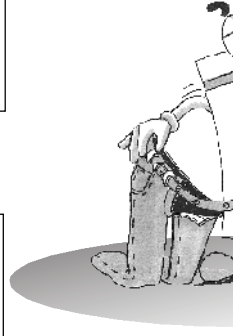

7. Bölüm: Uyarılar ve tavsiyeler

- Makinenizde yıkama sırasında su görülmeyebilir. Bu durum, makinenizin az su ile verimli yıkama yapmasından kaynaklanır. Aynı zamanda, makinenizin su ve enerjiyi az kullandığının bir göstergesidir.
- Ambalajı oluşturan parçaların çocuklar için tehlikeli olabileceğini unutmayınız.
- Çamaşır makinesi bu kullanma kılavuzunda yazılan bilgiler çerçevesinde sadece yetişkinler tarafından kullanılmalıdır.
- Her ne kadar makinenizde çocuk kilidi olsa da çocuklarınızın makine ile oynamasına izin vermeyiniz.
- Elektrik bağlantısını yaparken uzatma kablosu kullanmayınız.
- Boşaltma hortumundan sıcak su da atılabileceğini unutmayınız.
- Makinenizin bulunduğu yerin ıslak olmamasına dikkat ediniz.
- Makinenizi yıkamayınız. Islak bir bez ile siliniz. Makinenizi temizlerken kesinlikle çamaşır suyu, leke çıkarıcı kimyasallar kullanmayınız.
- Yumuşatıcıyı ve deterjanı deterjan çekmecesine her yıkamanın başında doldurunuz. Deterjan ve yumuşatıcının uzun süre hava ile teması katılaşmaya yol açabilir.
- Makinenizde yıkama sonrası içinde kalan su nedeniyle kötü koku oluşuyorsa yıkama sonrası kapıyı açık bırakınız.
- Taşınma durumunda elektrik fişini, nakliyeden etkilenmemesi için makinenizin arkasında bulunan terminal kutusuna monte ediniz.
- Makinenizi uzun süre kullanmayacaksanız fişini çekiniz ve muslukları kapatınız.



- Çalışmakta olan makineye elinizi so
- Çamaşırları yerleştirirken yanlış prog
- Askılı sütyen, kadın çorabı ve çok küç
- çocuk külotu, vs) yıkarken bunları di
- (Çarşaf, yastık kılıfı, vs) yerleştirip yık
- Evcil hayvanları makinenizden uzak
- Çok kirli olmadıkça çamaşırlarınızı ö
- yıkayınız.
- Az kirli çamaşırlarınız için daha düş
- 60°C) ve hızlı programları tercih ed
- Önerilen miktarda yıkama yaparak
- tasarrufu sağlayınız.
- Lekeleri önceden çıkarıp daha düşük
- deterjan ile yıkama yapabilirsiniz.
- Renkli çamaşırlarınızı en fazla 40°C
- Makinenizde art arda yıkama yapı
- arasında bekleme yapmanıza gerek
- Makinenizde dengesiz yük kontrol si
- çamaşırın makine içindeki düzensiz
- etkin sıkımayı yapabilmek için çama
- yerleşimini düzenler. Bu nedenle top
- yerleştiremeyen çamaşınlar sıkma s
- çamaşırlarınızın daha ıslak çıkması
- Az kirli çamaşırlarınızı yıkarken hızlı
- size 45 dakikaya kadar zaman kaz

Arıza uyarı kodları ve yapılması gerekenler:

Makineniz çalışması sırasında sürekli kendisini kontrol edip, arıza oluşması durumunda hem gerekli önlemleri alıp, hem de sizi uyaracak sistemlerle donatılmıştır.

LU: Şebeke geriliminin düşük olduğunu gösteren uyarıdır. LU uyarısı süresi boyunca, makina çalışmayacaktır. Şebeke gerilimi düzeldiğinde kendiliğinden çalışmaya başlayacaktır.

F01: Pompa filtresinde yabancı cisimler birikmiş ve pompanın çalışmasını engellemiş olabilir. Filtreyi temizleyiniz. (Bkz. Pompa filtresinin temizlenmesi. S.33), makinenizi kapatıp açıktan sonra tekrar çalıştırınız. Arıza devam ediyorsa, muslukları kapatınız, fişi çekiniz ve servise haber veriniz.

F02: Sular kesik veya musluklar kapalı kalmış olabilir. Musluklarınızı kontrol ediniz. Makineniz çift su girişli olduğu için mutlaka her iki hortumun da bağlı musluklarının açık olması gerekmektedir. Ayrıca, hortumların filtreleri ve giriş suyu filtreleri tıkanmış olabilir. Filtreleri temizleyin. (Bkz. Filtrelerin temizlenmesi S.32)

F03, F04, F05, F06, F07, F08, F09, F10, F11, F12, F14, F15: Makinenizin fişini prizden çekip, muslukları kapatınız ve servise haber veriniz.



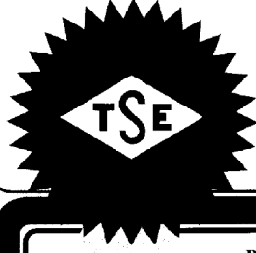

TÜRK STANDARDLARI ENSTİTÜSÜ TÜRK STANDARDLARINA UYGUNLUK BELGESİ

BELGE NUMARASI : 14.01/81-1

VERİLİŞ TARİHİ : 05/07/1999

TSE MARKASI KULLANILMASINA İZİN VEREN
MARKASI, ADI, SINIFI, TİPİ, TÜRÜ VE

FİRMANIN ADI VE ADRESİ : ARÇELİK A.Ş. 81719TUZLA / İSTANBUL

ÜRETİM YERİ ADRESİ : 81719 TUZLA / İSTANBUL

İLGİLİ TÜRK STANDARDI : TS 2004 EN 60336 2-7 1997.04.14

"ARÇELİK" - MARKALI ;

-220V, 50Hz, I SINIFI, TAM OTOMATİK, TAMBURLU TIP, MERKEZ KAÇ SIKI
ZORLAMALI, SU BOŞALTIMLI ANMA ÇAMAŞIR YÜKÜ 6 KG. (DAHİLİ YA K
EVLERDE VE BENZERİ YERLERDE KULLANILAN ÇAMAŞIR MAKİNELERİ
- 220 V, 50 Hz, 2100 W, I SINIFI, IPX4, 5.0 KG KURU YÜK YIKAMA KAPASİ
(MÜHENDİSLİK KODU:615..)
- 220 V, 50 Hz, 2100 W, I SINIFI, IPX4, 5.0 KG KURU YÜK YIKAMA KAPASİ
(MÜHENDİSLİK KODU:762...7765..)
- 220 V, 50 Hz, 2100 W, I SINIFI, IPX4, 5.0 KG KURU YÜK YIKAMA KAPASİ
(MÜHENDİSLİK KODU:762...7765..)
- 220 V, 60 Hz, 2100 W, I SINIFI, IPX4, 5.0 KG KURU YÜK YIKAMA KAPASİ
(MÜHENDİSLİK KODU:762...7765..)
- 220 V, 50 Hz, 1700 W, I SINIFI, IPX4, 3.5 KG KURU YÜK YIKAMA KAPASİ
(MÜHENDİSLİK KODU:833..)
- 220 V, 50 Hz, 2200 W, I SINIFI, IPX4, 7.0 KG KURU YÜK YIKAMA KAPASİ
(MÜHENDİSLİK KODU:837..)
- 220 V, 50 Hz, 2200 W, I SINIFI, IPX4, 7.0 KG KURU YÜK YIKAMA KAPASİ
(MÜHENDİSLİK KODU:837..)
- 220 V, 50 Hz, 2200 W, I SINIFI, IPX4, 7.0 KG KURU YÜK YIKAMA KAPASİ
(MÜHENDİSLİK KODU:837..)
- 220 V, 50 Hz, 2200 W, I SINIFI, IPX4, 7.0 KG KURU YÜK YIKAMA KAPASİ
MODEL (MÜHENDİSLİK KODU:837..)

TAM OTOMATİK ELEKTRİKLİ ÇAMAŞIR MAKİNESİ.(27.34.2004)

EKREM KALE
ÜRÜN BELGELENDİRME MERKEZİ
DAİRESİ BAŞKANI

OSMAN KATIOĞLU
GENEL SEKRETER YARDIMCISI

2004/05/23

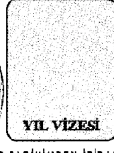
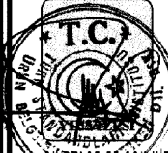

YIL VİZESİ

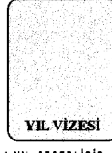

YIL VİZESİ

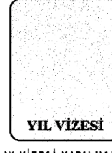

YIL VİZESİ

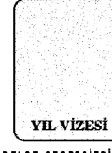

YIL VİZESİ

BU BELGE BİR YIL VİZE TARİHİNDEN İTİBAREN 1 YIL GEÇERLİDİR. YILLIK VİZE YAPILMAYAN BELGE GEÇERSİZDİR.
BU BELGE RAHİP EĞİTİMELERİ KİŞİLERİN YATIRIMCI OLARAK ÇALIŞTIRILMASI, TÜRK STANDARDLARI ENSTİTÜSÜ'NÜN İZİN ALINMADAN YARATICI OLMASINA İZİN VERİLMEZ.
Vecatibey Caddesi No: 112 06100 Bakanlık - ANKARA - TÜRKİYE Tlf: +90 312 417 35 90 Fax: +90 312 421 43 51 E-posta: belge@tse.org.tr



Y. Servis Kodu/Adı :
Kaşe / imza

Ek garanti başvuru formu

Müşteri Adı Soyadı :

Cep Tel :

Ürünün Kullanıldığı Adres

Ev

Yazlık

Diğer

Lütfen diğeri belirtiniz:.....

Telefon : 0 (.....)..... Diğer Telefon : 0 (.....).....

Adres :

ilçesi : ili : e-mail :@.....

Ürün modeli/kodu :

Ürün seri no :

Ay/yıl kodu :

Ek garanti süresi : 2 yıl 3 yıl

Servis Fiş No :

Yatırılan Tutar :

Tarih :/...../.....

7 YIL GARANTI

Değerli Müşterimiz,

Aşağıda belirtilen ürün gruplarından herhangi birini satın almışsanız, mevcut garanti süresini karşılığında 7 yıla çıkarabilirsiniz.

EK Garanti uygulamasının esasları aşağıda belirtilmiştir.

EK garantiden yararlanabilmeniz için, satın alma ve montaj yapıldığı tarihten itibaren en geç 2 ay süreyle servisimize başvurarak yetkili servise başvurmanız yeterli olacaktır. Bu sürenin aşılması durumunda satın alma başvurusu kabul edilmeyecektir. Yetkili servisimizin, adınıza düzenleyeceği tahsilat masraflarının saklanması gerekmektedir.

EK garanti, ürünün 3 yıllık garanti süresinin bitiş tarihinden itibaren başlar ve tercih ettiğiniz garanti süresine kadar devam eder.

EK garanti uygulaması Arçelik markalı; buzdolabı (mini ve tezgah seviyesi buzdolapları hariç), çamaşır makinesi, fırın (mini, midi ve mikrodalga fırınlar hariç) satın alan tüketiciler için geçerlidir.

EK garanti uygulamasının güncel tutarını, Arçelik yetkili satıcılarından, Yetkili servislerimizden veya Arçelik Çağrı Merkezinden öğrenebilirsiniz.

ÖNEMLİ NOT: Satın aldığınız ek garantinin geçerli olabilmesi ve gerektiğinde ibraz edebilmeniz için, satın alma işlemi tamamlandıktan sonra yetkili servisimiz tarafından gönderilecek Ek Garanti Sertifikasının elinizde olması gerekmektedir. Ek garantiyi kullanmak için, en geç 2 ay içerisinde ek garanti sertifikanız, faturanız ve müşteri numaranız elinize ulaştırılacaktır. Söz konusu belgeler, bu süre zarfında elinize ulaşmaz ise, lütfen 444 0 888 nolu Arçelik Çağrı Merkezimizi arayarak bilgi alın.

DIKKAT! Ek garanti satışı sadece Arçelik Yetkili Satıcıları, Arçelik Yetkili Servisleri ve 444 0 888 nolu Arçelik Çağrı Merkezi tarafından yapılmaktadır. Bu birimler dışında herhangi bir şekilde kişi veya kurum tarafından satın alınan ürünler için ek garanti satın almayınız. Alınması durumunda ise şirketimizin herhangi bir sorumluluğu yoktur. Bilgilerinize sunarız.





Garanti ile ilgili
Müşterinin Dikkatine
Gereken Hususlar

Arçelik tarafından verilen bu garanti, Çamaşır Makinesi'nin normalin dışında kullanılmasından doğacak hasarların giderilmesini kapsamadığı gibi, aşağıdaki durumlar da garanti dışıdır:

1. Kullanma hatalarından meydana gelen hasar ve arızalar,
2. Ürünün müşteriye tesliminden sonraki yükleme, boşaltma ve taşıma sırasında oluşan hasar ve arızalar,
3. Voltaj düşüklüğü veya fazlalığı; hatalı elektrik tesisatı; ürünün etiketinde yazılı voltajdan farklı voltajda kullanılması nedeniyle meydana gelecek hasar ve arızalar,
4. Yangın ve yıldırım düşmesi ile meydana gelecek arızalar ve hasarlar.
5. Ürünün kullanma kılavuzlarında yer alan hususlara aykırı kullanılmasından kaynaklanan hasarlar.

Yukarıda belirtilen arızaların giderilmesi ücret karşılığında yapılır.

Ürünün kullanım yerine montajı ve nakliyesi ürün fiyatına dahil değildir.

Garanti belgesinin tekmül ettirilerek tüketiciye verilmesi sorumluluğu, tüketicinin malı satın aldığı satıcı, bayii ya da temsilciliklere aittir. Garanti belgesi üzerinde tahrifat yapıldığı, ürün üzerindeki orijinal seri numarası kaybolmuş veya tahrif edildiği takdirde bu garanti geçersizdir.

Ürününüzün CE uygunluk değerlendirmesi Arçelik A.Ş. tesislerinde yapılmıştır.

Çağrı Merkezi
444 0 888

Diğer Numara
0216 585 8 888

ARÇELİK A.Ş. Tuzla 34950 İstanbul
Tel: (0-216) 585 85 85 Fax: (0-216) 585 80 80



otomatik amařır m

ARELİK amařır Makinesi'nin, kullanma kılavuzunda gsterildiđi Őekilde kullanılması ve Arelik'in yetkili kıldıđı Servis elemanları tarafından bakım, onarım veya baŐka bir nedenle mdahale edilmemiŐ olmasđ Őartıyla, btn paraları dahil olmak zere tamamı retim hatalarına karŐı rnm teslim tarihinden itibaren **3 () YIL SRE İLE GARANTİ EDİLMİŐTİR.**

Garanti kapsamı iinde gerek malzeme ve iŐilik, gerekse montaj hatalarından dolayı arızalanması halinde yapılan iŐlemler iin, iŐilik para bedeli ya da baŐka bir ad altında hibir cret talep edilmeyecektir. Garanti sresi iinde yapılacak onarımlarda geen sre, gderilir. Tamir sresi 30 iŐ gndr. Bu sre mamulm yetkili servis atlyelerimize, yetkili servis atlyelerimizin bulunmamasđ durumunda veya Firmamıza bildirildiđi tarihten itibaren baŐlar. rnm arızasının 15 iŐ gn ierisinde giderilememesi halinde Arelik tamamlanncaya kadar, benzer zelliklere sahip baŐka bir rn, mŐterinin kullanımına tahsis edecektir.

Arızanın giderilmesi konusunda uygulanacak teknik yntemlerin tespiti ile deđiŐtirilecek paraların saptanması tamamen firma tarafından giderilmesi rnm bulunduđu yerde veya Yetkili Servis atlyelerinde yapılabilir. MŐterimizin buna onayı Őarttır.

Ancak;

-rnm teslim tarihinden itibaren garanti sresi iinde kalmak kaydıyla bir yıl ierisinde, aynı arızayı ikiden fazla tekrarlaması veya drtten fazla ortaya ıkması sonucu rnden yararlanamamanın srekliplik kazanması,

-Tamiri iin gereken azami srenin aŐılması

-Yetkili Servis atlyelerince; mevcut olmamasđ halinde sırasıyla Yetkili satıcımız, bayi, acente temsilciliđimizden birisinin blgeye en yakđn olanı ile birlikte veya firmamız yetkilisince dzenlenecek raporla arızanın tamirinin mmkn bulunmadđının belirlenmesi durumunda, cretlendirme iŐlemi yapılacaktır.

Garanti belgesi ile ilgili olarak ıkabilecek sorunlar iin Sanayi ve Ticaret Bakanlıđı, Tketicinin ve Rekabetin Korunması Kanunu'na baŐvurulabilir. Bu Garanti Belgesi'nin kullanılmasına 4077 sayılı Tketicinin Korunması Hakkında Kanun ile bu Kanun'a dayanan Garanti Belgesi Uygulama Esaslarına Dair Tebliđ uyarınca, T.C. Sanayi ve Ticaret Bakanlıđı, Tketicinin ve Rekabetin Korunması Kanunu'ndan izin verilmiŐtir.



GENELMDR

ARELİK A.Ő.



GENELMDR YRD.

Seri No:

Tip: 5950

Teslim Tarihi, Yeri:

Fatura Tarihi, No:

Satıcı Firma nvanı:

Adres:

Tel-Faks:

Satıcı Firma (KaŐe ve İmza):

Bu belge, Sanayi ve Ticaret Bakanlıđı'nın 818 no'lu ve 05.04.2002 izin tarihli belgesine gre dzenlenmiŐtir. Bu blm, rn aldđımız Yetkili Satıcı imzalayacak ve