



*Klima
Kullanma kılavuzu*

*ETN118GS3M
ETN124GS3M*

Lütfen önce bu kılavuzu okuyun!

Değerli Müşterimiz,

Modern tesislerde üretilmiş ve titiz kalite kontrol işlemlerinden geçirilmiş olan ürününüzün size en iyi verimi sunmasını istiyoruz.



Bunun için, bu kılavuzun tamamını, ürünü kullanmadan önce dikkatle okuyun ve bir başvuru kaynağı olarak saklayın.

Kullanma kılavuzu ürünü hızlı ve güvenli bir şekilde kullanmanıza yardımcı olur.

- Ürünü kurmadan ve çalıştırmadan önce kullanma kılavuzunu okuyun.
- Özellikle güvenlikle ilgili bilgilere uyun.
- Daha sonra da ihtiyacınız olabileceği için kullanma kılavuzunu kolay ulaşabileceğiniz bir yerde saklayın.
- Ayrıca ürün ile birlikte ilave olarak verilen diğer belgeleri de okuyun. Bu kullanma kılavuzunun başka modeller için de geçerli olabileceğini unutmayın. Modeller arasındaki farklar kılavuzda açık bir şekilde vurgulanmıştır.

Semboller ve açıklamaları

Kullanma kılavuzunda şu semboller yer almaktadır:

-  Önemli bilgiler veya kullanımla ilgili faydalı ipuçları.
-  Can ve mal açısından tehlikeli durumlara karşı uyarı.
-  Elektrik gerilimine karşı uyarı.



Bu ürün, çevreye saygılı modern tesislerde) doğaya zarar vermeden üretilmiştir.



EEE yönetmeliğine uygundur.

İÇİNDEKİLER

1 Klimanız	4	5 Klimanın çalıştırılması	15
Genel görünüm.	4	Otomatik başlatma	15
İç ünite	4	Manuel çalıştırma	15
Sinyal alıcı.	4	Test çalıştırma	15
Dış ünite	5	6 Bakım ve temizlik	16
Kablolu uzaktan kumanda	6	Anti-bakteriyel filtrenin temizlenmesi	16
Kablosuz uzaktan kumanda	7	Neo plasma filtre temizliği	16
Teknik özellikler	8	7 Problemler için çözüm önerileri	18
2 Önemli güvenlik bilgileri	9	8 Tüketici hizmetleri	19
Genel güvenlik	9		
Kullanım amacı	10		
Çocuk güvenliği	11		
Pratik ve yararlı bilgiler	12		
3 Kurulum	13		
Kurulum için doğru yer	13		
Elektrik bağlantısı	13		
Ambalajın imha edilmesi	13		
Ürünün taşınması	13		
Eski ürünü elden çıkarma	13		
4 Ön hazırlık	14		
Enerji tasarrufu için yapılması gerekenler	14		

1 Klimanız

Genel görünüm

İç ünite

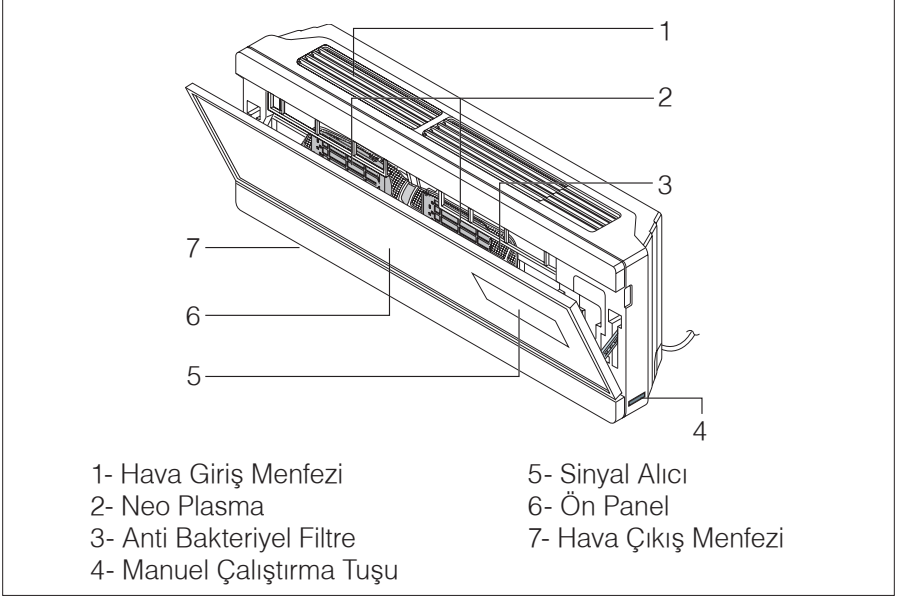

Sinyal alıcı

Sinyalleri uzaktan kumandadan alır.

(Sinyal alma sesi : İki kısa veya bir uzun bip sesi duyulur.)

- ① On/Off : Klimanız çalışırken yanar
- ☆ Uyku Konumu : Klimanız uyku konumu modunda çalışırken yanar.
- ⚡ Plasma Konumu: Klimanız neo plasma hava temizleme modunda çalışırken yanar.
- 🕒 Zaman Ayarı : Zaman ayarı esnasında yanar.
- ❄️ Defrost Modu : Klimanız defrostta veya sıcak başlatmada iken yanar.
- BB Dijital Gösterge : Ayarlanan sıcaklığı gösterir.

Dış ünite

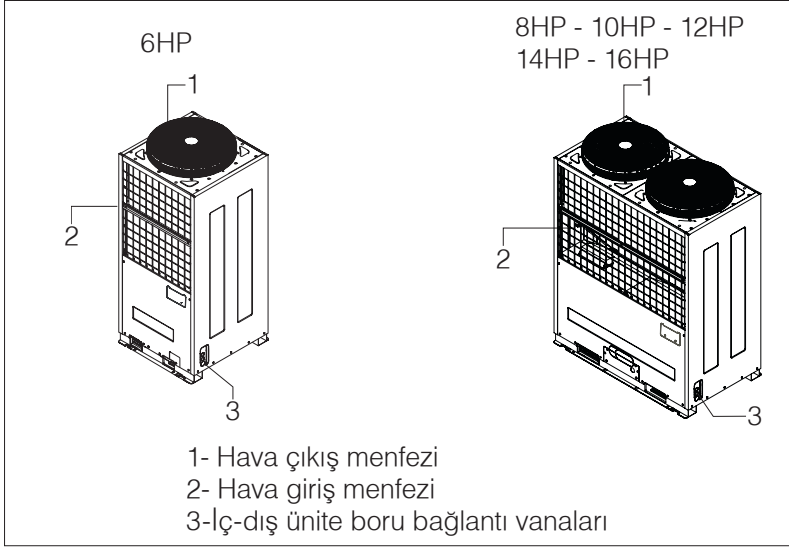

i Bu dış ünitelerin kombinasyonu ile 48 HP'ye kadar dış ünite elde edilir.

Kablolu uzaktan kumanda (Opsiyonel)

Koruma kapağı açık durumda

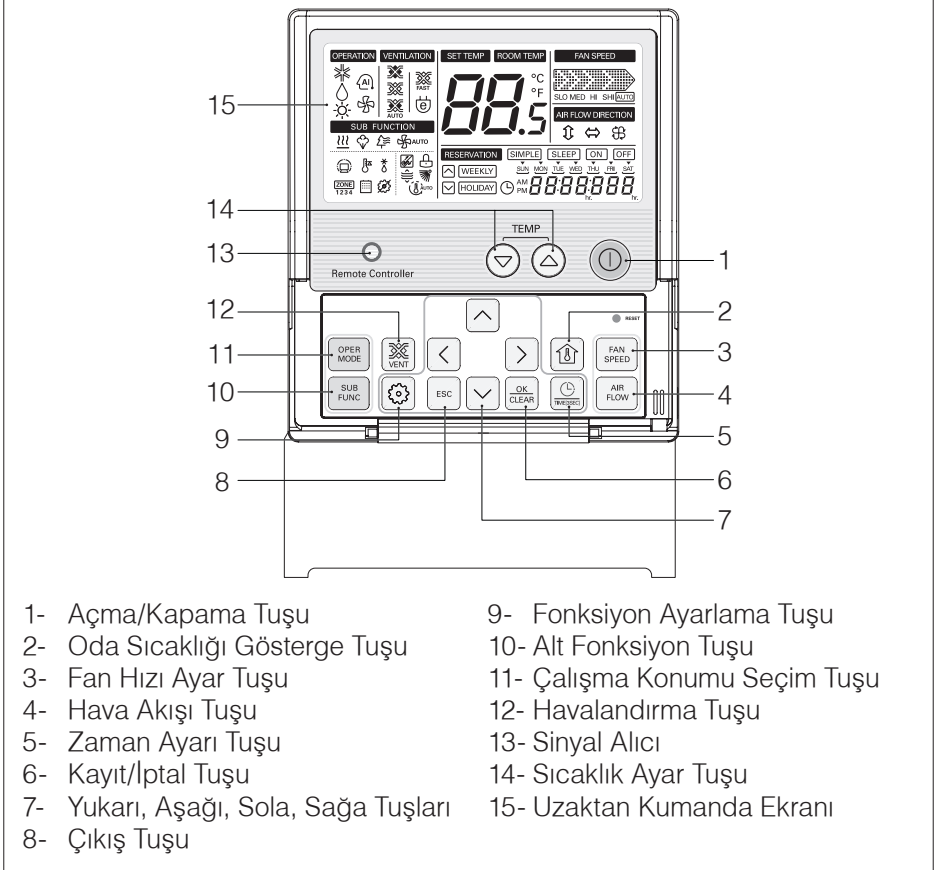

i Kumanda fonksiyonlarının kullanımı, iç ünite modeline göre değişiklik gösterir.

Aksesuarlar

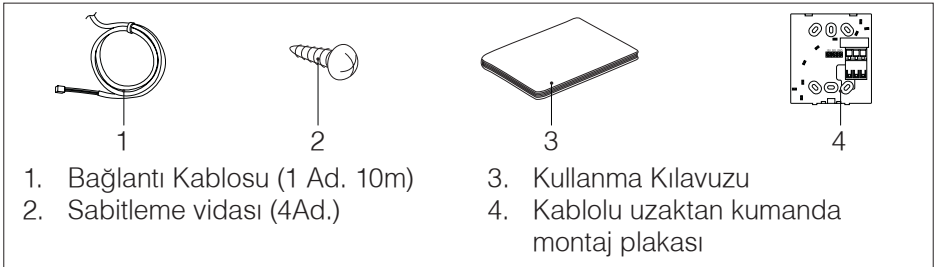

Kablosuz uzaktan kumanda (Opsiyonel)

Koruma kapağı açık durumda

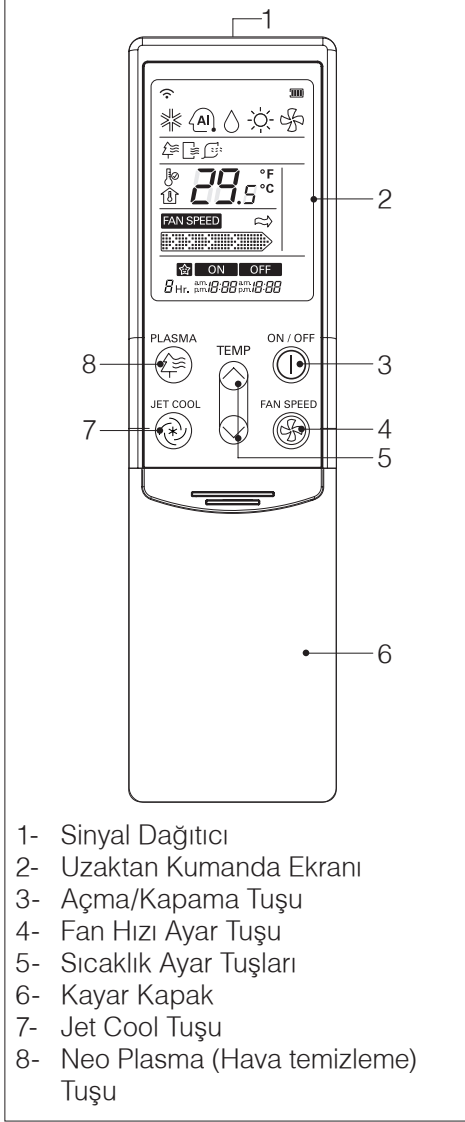

Koruma kapalı açık durumda

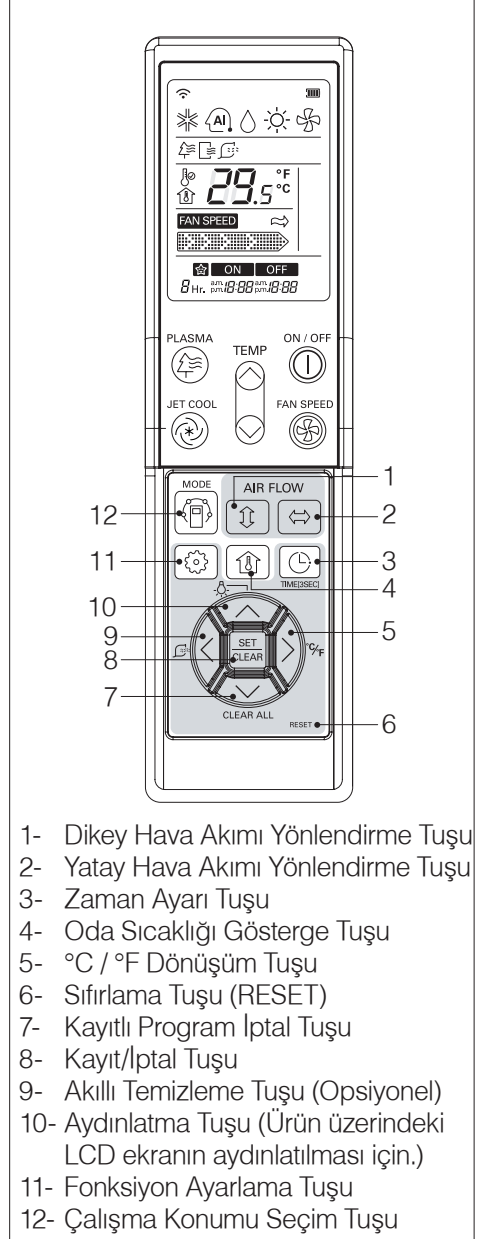

i Kumanda fonksiyonlarının kullanımı, iç ünite modeline göre değişiklik gösterir.

Teknik özellikler

Modeller		ETN18GS3M	ETN24GS3M
Soğutma kapasitesi (Btu/h) (Nominal)		19100	24200
Isıtma kapasitesi (Btu/h) (Nominal)		21500	27300
Çekilen akım (A)	Soğutma (Nominal) Isıtma (Nominal)	0.3	0.3
Elektrik girişi (ØV/Hz)	(İç üniteler)	1 / 220 ~ 240 / 50	
6HP-8HP	(Dış üniteler)	3 / 380 ~ 415 / 50	
10HP-12HP	(Dış üniteler)	3 / 380 ~ 415 / 50	
14HP-16HP	(Dış üniteler)	3 / 380 ~ 415 / 50	
Net ağırlık (kg)	(İç üniteler)	16	16
6HP	(Dış üniteler)	175	
8HP	(Dış üniteler)	240	
10HP-12HP-14HP-16HP	(Dış üniteler)	285	
Kullanılacak sigorta (C Tipi)		İç ünite kombinasyonuna göre belirlenecektir.	

Ürün kalitesini artırmak için önceden haber verilmeksizin teknik özelliklerde değişiklik yapılabilir. Kılavuzda yer alan şekiller şematik olup ürününüzle birebir uyum içinde olmayabilir.

Ürünün üzerinde bulunan işaretlemelerde veya ürünle birlikte verilen diğer basılı dökümanlarda beyan edilen değerler, ilgili standartlara göre laboratuvar ortamında elde edilen değerlerdir. Bu değerler, ürünün kullanım ve ortam şartlarına göre değişebilir. Anma değeri için TS EN 14511 de T1 iklim şartları ile tarif edilen koşullar esas alınmıştır. İç ve dış ortam sıcaklıklarının standartlarda esas alınan değerlerin dışına çıkması durumunda klimanızın ısıtma ve soğutma kapasitelerinin etkilenmesi doğaldır. Satın almış olduğunuz ürünün kullanım ömrü 10 yıldır. Bu, ürünün fonksiyonunu yerine getirebilmesi için gerekli yedek parça bulundurma süresidir.

2 Önemli güvenlik bilgileri

Bu bölümde, kişisel yaralanma ya da maddi hasar tehlikelerini önlemeye yardımcı olacak güvenlik bilgileri yer almaktadır. Bu bilgilere uyulmaması halinde, her türlü garanti ve güvenilirlik taahhüdü geçersiz hale gelir.

i Güvenlik önlemlerinin alınmasında herhangi bir hata yapılması durumunda son derecede tehlikeli sonuçlar doğabilir. Bu önlemlere uyulmadığı takdirde firmamız hiçbir sorumluluk kabul etmeyecektir.

Genel güvenlik

- Cihaz kurmadan önce üzerinde herhangi bir hasar olup olmadığını kontrol edin. Cihaz hasarlıysa kurulumunu yaptırmayın. Hasarlı cihazlar güvenliğinizi için tehlike oluşturabilir.
- Şebeke geriliminin klimanıza uygun olduğundan emin olun. Bkz. Teknik Özellikler sayfası (Sayfa 6)
- Elektrik tesisatınızın uygun olduğundan emin olun. Klimanızı bağlayacağınız hattın mutlaka topraklanmış olması gerekmektedir.
- Topraklama tesisatını ehliyetli bir elektrikçiye yaptırmayı ihmal etmeyin. Topraklama yapılmadan yasal ve standartlara uygun olmayan şebeke beslemelerinin kullanımı halinde, ortaya çıkabilecek kullanım zararından firmamız sorumlu olmayacaktır.
- Klimanızı hazır duruma getirmek için Yetkili Servisi çağırın.
- Cihazda soğutma gazı dolaşımının gerçekleştiği soğutucu devresine kesici ve delici aletler kullanarak zarar vermeyin. Evaporatör ve kondanser gaz kanallarının, boru uzantılarının üst yüzey

kaplamalarının delinmesi durumunda püskürecek soğutma gazı cilt tahrişleri ve göz yaralanmalarına sebep olur.

- Klimanıza mutlaka modeline uygun gecikmeli tip (C-tipi) otomatik sigorta kullanın.
- Çalışır durumda iken, cihazdaki hava giriş-çıkış kanalları ve dış ünitenin üzerini örtmeyin ve herhangi bir cisimle kapatmayın.
- Klimanızı şebeke kablosundan tutarak çekmeyin. Kabloda olabilecek herhangi bir hasarda, elektrik çarpabilir.
- Eğer üründen garip ses, duman ve koku gelirse ürünü sigortadan kapatın.
- Klimanızdan soğutucu gaz kaçtığına havalandırmak için mutlaka pencereleri açın.
- Hava filtresini çıkarırken metal parçalara dokunmayın. Bu sizin yaralanmanıza neden olabilir.
- Klimanızın yakınında ısıtıcı cihazlar kullanmayın. Bu cihazlardan yayılabilecek aşırı ısı, klimanızın plastik parçalarında erimeye neden olabilir. Elektrik kablosunun ısı kaynaklarından uzak olmasına dikkat edin.
- Elektriksel parçaların suyla temasını engelleyin. Klimanın elektriksel parçaları suyla temas ettiyse klimanızı kapatıp servis çağırın.
- Elektrik kablosu üzerine ağır maddeler koymayın.
- Paneli ve kontrol kutusunun kapağını güvenli bir şekilde yerine takın.

- Cihazı kendi başınıza (müşteri) kurmayı, sökmeyi ya da yeniden kurmayı denemeyin.
- Ürünü ambalajından çıkartırken ve kurarken dikkatli olun.
- Ürünü hasarlı bir kurulum ayağının üstüne kurmayın.
- Kurulum alanının zaman içinde bozulmayacağından emin olun.
- Cihaz çalışır durumdayken elektrik fişini çıkarıp takmayın.
- Cihazı hava almayacak şekilde sıkıca kapatılmış alanlarda uzun süre kullanmayın.
- Yanıcı gaz kaçağı olduğunda, gazı kapatın ve cihazı açmadan önce havalandırma için bir pencere açın.
- Cihaz ıslandığında (su baskını) ya da suya batma durumunda, bir Yetkili Servis Merkezi ile iletişim kurun.
- Cihazın kurulumu ya da bakımından sonra her zaman (soğutucu) gaz kaçağı kontrolü yapın.
- Cihazı kurarken dahi düz tutun.
- Cihazı dış üniteden gelen gürültü ve sıcak havanın komşulara zarar verebileceği bir yere kurmayın.
- Cihazı en az iki kişi kaldırmalı ve taşımalıdır.
- Cihazı doğrudan denizden esen rüzgara (tuz spreyi) maruz kalacağı bir yere kurmayın.
- Pilleri ateşe atmayın. Pilleri kısa devre yaptırmayın, parçalarına ayırmayın veya aşırı ısıtmayın. Piller doğru şekilde değiştirilmediğinde patlama tehlikesi ortaya çıkar. Yalnızca aynı veya eşdeğer tipteki pillerle değiştirin.
- Pillerden akan sıvı cildinize ya da giysilerinize bulaşırsa bol temiz su ile yıkayın. Pillerin akması halinde uzaktan kumandayı kullanmayın.

- Pillerden akan sıvıyı yutmayın, yutmanız halinde en yakın sağlık kuruluşuna başvurun.
- Çevremizi korumak için, bitmiş pilleri yerel kanun veya yönetmeliklere uygun şekilde atın.

Kullanım amacı

- Bu cihaz, yanlarında güvenliklerinden sorumlu olacak veya onlara ürünün kullanımıyla ilgili gerekli talimatları verecek bir kişi bulunmadığı sürece fiziksel, duyuşsal veya zihinsel yeteneklerinde yetersizlik bulunan veya bilgisiz ya da deneyimsiz olan kişiler (çocuklar dahil) tarafından kullanım için tasarlanmamıştır.
- Hareket halindeki fan ciddi yaralanmalara yol açacağı için, cihazınız çalışır durumda iken temas etmeyin.
- Güvenlik talimatlarında verilen bilgileri uygulayarak giderilmeyen arızalarda: Cihazı kapatın, sigortayı indirin ve yetkili servisi çağırın.
- Klimanıza doğru yanıcı ve soğutucu gazlar içeren spreyler sıkmayın.
- Klimanızın üzerindeki düğmeleri ıslak elle kullanmayın.
- Klimanız çalışırken iç ve dış ünitelerdeki hava giriş ve çıkış menfezlerine elinizi veya bir başka cismi sokmayın. İç kısımda bulunan dönen fanlar ağır yaralanmalara neden olabilir.
- Klimanızı, bulunduğunuz mekanı soğutmak dışında (elbiseleri kurutmak, gıdaları muhafaza etmek, hayvanları yaşatmak, bitki yetiştirmek gibi) bir amaçla kullanmayın.
- Hava akımının uzun süre doğrudan vücudunuza gelmemesine dikkat edin.

- Klimanızın hava giriş ve çıkış menfezlerini tıkamayın. Bu klimanızın randımanının düşmesine ve düzensiz çalışmasına yol açar.
- Klimanızı şartlara ve sağlık koşullarına en uygun sıcaklığa ayarlayın.
- Klimanızı durdurduktan sonra tekrar çalıştırmak için 3 dakika bekleyin. Aksi takdirde tesisatınızın sigortası atabilir.
- Nem çok yüksek olduğunda, bir kapı ya da pencere açık bırakıldığında klimayı uzun süre çalışır halde bırakmayın.
- Cihaz çalışırken iç ızgarasını açmayın. (Ünitede varsa, elektrostatik filtreye dokunmayın.)
- Bir ocak vb. ile birlikte kullanırken ortamı ara sıra havalandırın.
- Cihazı temizlerken ya da bakımını yaparken elektrik bağlantısını kesin.
- Cihaz uzun süre kullanılmayacaksa, elektrik bağlantısını kesin ya da şalteri kapatın.
- Su tahliye hortumunu, suyun doğru bir biçimde tahliye edilmesini sağlayacak şekilde takın.
- Temizlik için yumuşak bir bez kullanın. Sert deterjanlar, çözücüler vb. kullanmayın.
- Filtreyi her zaman güvenli bir şekilde takın. Filtreyi iki haftada bir yada gerekirse daha sık temizleyin.
- Cihazı temizlerken ya da bakımını yaparken sağlam bir tabure ya da merdiven kullanın.
- Uzaktan kumandadaki tüm pilleri aynı türdeki yenileri ile değiştirin. Eski ve yeni ya da farklı türdeki pilleri birlikte kullanmayın.

Çocuk güvenliği

- Elektrikli cihazlar çocuklar için tehlike arz edebilir. Cihaz çalışırken çocukları cihazdan uzak tutun. Cihaz ile oynamalarına izin vermeyin.
- Çocukların cihaz üzerine çıkmasını engelleyin. Aksi takdirde ciddi yaralanmalara neden olabilir.
- Ürünün ambalajını açtıktan sonra, ambalaj malzemesinin çocukların ulaşamayacağı bir yerde durmasına dikkat edin.
- Özellikle küçük çocukların ve yaşlıların bulunduğu odaların sıcaklık düzeylerine dikkat edin.
- Klimadan tahliye edilen suyu içmeyin.
- Ambalaj malzemeleri çocuklar için tehlikelidir. Ambalaj malzemelerini çocukların ulaşamayacakları bir yerde muhafaza edin. Cihazınızın ambalajı geri dönüşümlü malzemeden üretilmiştir. Atık talimatlarına uygun bir şekilde tasnif ederek çöpe atın. Normal ev çöpüyle birlikte atmayın.

Pratik ve yararlı bilgiler

- Odanızı aşırı soğutmayın. Bu hem sađlıđınız için iyi deđildir, hem de fazla elektrik sarfiyatına neden olur.
- Klimanız çalıřırken, güneř ışınlarının dođrudan içeri girmesine engel olun, güneřlik ve perdeleri kapalı tutun.
- Klimanızın dikey ve yatay kanatlarının yönünü ayarlayarak, oda sıcaklıđının ve hava akımının oda içinde homojen olarak dađılmasını sađlayın.
- Geniř, büyük mekanlarda örneđin; kafeterya, pastane gibi kapıların sürekli açık olduđu yerlerde hava perdelerinin kullanılması elektrik sarfiyatını azaltarak, klimanızdan daha iyi verim elde edilmesini sađlayacaktır. Bu durumda ortam istenilen sıcaklık konumuna daha çabuk gelir.
- Serin ve sıcak havayı oda içinde tutmak için, kapı ve pencereleri mümkün olduđunca kapalı tutmaya dikkat edin.
- Anti-bakteriyel filreyi düzenli olarak temizleyin. Anti-bakteriyel filtrede tıkanma, hava akışını, sođutmayı ve nem giderme olayını azaltır. Anti-bakteriyel filtreyi düzenli olarak temizlemezseniz, sođutma-ısıtma kapasitesi düşecek ve kullandıđınız elektriđin bir kısmı bořa harcanacaktır.
- Klimanızın çalıřması sırasında pencereler kapalı tutulduđundan, fırsat bulduđça pencereleri açarak odayı havalandırın.
- Klimanızı uzun bir süre çalıřtırmayacaksanız 2-3 saat fan konumunda çalıřtırınız, bu işlem klimanızın içindeki rutubeti giderir. Daha sonra sigortadan kapatın.

3 Kurulum

Ürününüzün kurulumu için size en yakın Yetkili Servis'e başvurun.

Kurulum için doğru yer

Ürünü donma ihtimali olmayan ortamlarda sabit ve düz bir zemine kurun.

Elektrik bağlantısı

Klimayı teknik özellikler tablosunda belirtilen kapasitedeki bir sigorta tarafından korunan topraklı bir prize bağlayın. Klimanın, topraklama yapılmadan kullanılması halinde, ortaya çıkacak zararlardan firmamız sorumlu olmayacaktır.

- Bağlantı ulusal yönetmeliklerle uyumlu olmalıdır.
- Evinizdeki sigortanın akım değeri 16 amperden az ise ehliyetli bir elektrikçiye 16 amperlik bir sigorta bağlatın.
- Voltaj ve izin verilen sigorta koruması "Teknik Özellikler" bölümünde belirtilmiştir.
- Belirtilen voltaj, şebeke voltajınıza eş değer olmalıdır.
- Uzatma kabloları ya da çoklu prizler ile bağlantı yapmayın.

 Hasar görmüş bir elektrik kablosu ehliyetli bir elektrikçi tarafından değiştirilmelidir.

 Ürün onarılmadan çalıştırılmamalıdır. Elektrik çarpma tehlikesi vardır.

Ambalajın imha edilmesi





Ambalaj malzemeleri çocuklar için tehlikelidir. Ambalaj malzemelerini çocukların ulaşamayacakları bir yerde muhafaza edin. Klimanızın ambalajı geri dönüşümlü malzemelerden üretilmiştir. Atık talimatlarına uygun bir şekilde tasnif ederek çöpe atın. Normal ev çöpüyle birlikte atmayın.

Ürünün taşınması

Ürünü başka bir yere taşımanız gerekirse, Yetkili Servis Merkezi ile iletişim kurun.

Eski ürünü elden çıkarma

Eski klimanızı çevreye zarar vermeyecek şekilde atın. Klimanızı nasıl atabileceğiniz hakkında yetkili satıcınız veya belediyenizin çöp toplama merkezine danışabilirsiniz. Klimanızı çöpe atmadan önce çocukların tehlikeye maruz kalmaması için elektrik fişini kesin.

-  Yağ, soğutucu akışkan atılması ve diğer parçaların demontajı, ilgili yerel ve ulusal mevzulara uygun olarak yapılmalıdır.
-  Sistemi kendi kendinize sökmeyiniz. Sistemin sökülmesi, soğutucu akışkana, yağa ve diğer parçalara gereken müdahale yetkili servis tarafından ilgili yerel ve ulusal mevzuatlara göre yapılmalıdır.
-  Atıkların geri dönüşümü ve kullanımı özel arıtma tesisi tarafından yapılmalıdır. Atık prosedürüne uygun olarak yapılacak işlemler, çevre ve insan sağlığı için potansiyel olumsuz sonuçların önlenmesine yardımcı olacaktır. Daha fazla bilgi için yetkili servis ya da yerel yetkililere danışabilirsiniz.
-  Ürününüz  bu sembol ile işaretlidir. Bu sembol elektriksiz ve elektronik parçaların evsel atıklarla karıştırılarak atılmaması gerektiğini belirtir.

Enerji tasarrufu için yapılması gerekenler

- Klimanızın kapasitesinin kullanmak istediğiniz mekana uygun olduğundan emin olun.
- Soğutma kapasitesi mekanın ihtiyacından daha küçük bir klima verimli soğutma sağlayamayacağından kompresörü sürekli devrede tutmak zorunda kalacak ve enerji sarfiyatı artacaktır.
- Soğutma kapasitesi, mekanın ihtiyacından daha büyük bir klima ise ortamı çok çabuk soğutacak ve kompresörü sık sık kapatıp açacaktır. Bu durum klimanın enerji sarfiyatını arttıracaktır. Klimanın bulunduğu mekan aşırı soğuyacak ve konfor yerine rahatsızlık yaratacaktır. Ayrıca daha yüksek kapasiteli klimalar daha yüksek ses seviyesine sahip olduğu için, klima kapasitesine göre daha küçük kalan mekandaki gürültü sizi rahatsız edecektir.
- Klima kullandığınız mekanın ısı yalıtımı konforunuzu artırır, enerji sarfiyatınızı düşürür ve bu nedenle mekanın ısı kaybı-kazanç noktalarının iyi izolasyonu önemlidir. Ayrıca klima kullanımı sırasında mekanın kapı ve pencerelerinin mutlak suretle kapalı olması gerekmektedir. Kapıların açık tutulması zorunluluk ise (mağaza ve dükkanlar gibi yerlerde), hava perdesi gibi dışarıdan sıcak veya soğuk hava akımını engelleyici cihazlar kullanılmalıdır.
- Soğutmada, güneşin camlardan direkt içeri girdiği saatlerde güneşliklerin, perdelerin veya panjurların kullanılması klimanın enerji sarfiyatının artmasını engeller.
- Soğutmada dış ünite direkt güneş altında olduğu yerlerde, bir tente, gölgelik vs ile (dış ünitenin hava akışını engellemek şartıyla) doğrudan gelen güneş ışığından korunması enerji

sarfiyatının artmasını engeller.

- Montaj esnasında iç ve dış ünitelerin yerleşim kaidelerine uyulması önemlidir. Özellikle, cihazların hava giriş çıkış kanallarının ve üfleme menfezlerinin önlerinde hava akışını engelleyecek etkenlerin olmaması gerekmektedir.
- Soğutmada klimanın ihtiyaç duyduğunuz sıcaklık değerinden daha düşük değerlere ayarlanması enerji sarfiyatınızı artırırken, konfor etkisini azaltacaktır. Klimanın sürekli en düşük ayar sıcaklığı yerine, ihtiyacınıza göre daha yüksek sıcaklık değerlerinde kullanabilirsiniz.
- Klimanın toz tutucu filtrelerinin temizliğini düzenli aralıklarla yapın. Filtrelerin zaman içinde tıkanması hava akışını engelleyeceğinden, klimadan beklediğiniz performansı almanızı engelleyecektir. Bu durum klimayı zorlayacağı için, enerji sarfiyatının da artmasına sebep olacaktır.
- Klima iç ve dış ünitelerinde yer alan ısı değişim elemanlarının temizliği çok önemlidir. Isı değişim elemanlarının kirlenmesi, tıkanması klimanın istediğiniz soğutma/ısıtmayı gerçekleştirmek için daha çok çalışmasına, dolayısıyla enerji sarfiyatının artmasına sebep olur. Bu nedenle, klima yılda en az bir defa bakım yaptırmanızı öneririz. (Yıllık bakım garantisi kapsamı dışındadır.)
- Klimada programlama özelliğini kullanarak enerji sarfiyatını düşürebilirsiniz. Mekanı kullanmadığınız zamanlarda klimanın kapanmasını ve kullanacağınız zamanlarda yeniden açılmasını sağlayabilirsiniz.
- Hava yönlendirme kanatlarını, mekan içerisinde bulunan kişileri rahatsız etmeyecek şekilde ayarlamayı öneririz. "Chaos Swing" özelliğini kullanmanız mekan içerisinde daha dengeli bir hava dağılımı sağlamanıza yardım edecektir.

5 Klimanın alıřtırılması

Otomatik bařlatma

Elektrik kesilip tekrar geldiğinde klimanız, otomatik bařlatma özelliđi sayesinde elektrik kesilmeden önceki ayarlardan alıřmaya bařlar. İlk kalkıřta fan en dūřuk hızda alıřır ve kompresör 2.5-3 dakika sonra devreye girer. Kompresörün devreye girmesiyle birlikte fan hızı da önceki ayarlara otomatik olarak ayarlanır. Otomatik bařlatma özelliđini pasif hale getirmek için manuel alıřtırma düđmesi 6 saniye sürekli basıldıđında otomatik bařlatma özelliđi pasif hale gelir. Otomatik bařlatma özelliđini tekrar aktif hale getirmek için ise, yine manuel alıřtırma düđmesine 6 saniye sürekli basın. (Otomatik bařlatma özelliđini aktif hale gelmesi ile birlikte "Ama/Kapama" gösterge ledi 1.5 saniye aralıklarla 4 defa yanıp sönecektir. İptal edilmesinde ise Ama/Kapama gösterge ledi 1.5 saniye aralıklarla peřpeře ikiřer kez, toplam 4 defa yanıp sönecektir.)

i Klimanız alıřır konumda iken, elektrik kesildiğinde set deđerlerini hafızasında saklama yeteneđine sahiptir. Dolayısı ile tekrar elektrik geldiğinde kendiliđinden set edilen deđerde alıřmaya devam eder. Klimanızın elektriđi tekrar geldiğinde otomatik bařlatma ile alıřmasını istemiyorsanız sigortadan kapatın.

Manuel alıřtırma

Uzaktan kumandanız alıřmadıđı zaman devreye girecek olan konumdur. alıřtırma düđmesine basıldıđında klimanız alıřmaya bařlayacaktır.

Eđer klimanızı durdurmak isterseniz tuřa tekrar basmanız yeterli olacaktır. Bu tablo, manuel alıřtırmada oda sıcaklıđına göre klimanızın alıřma konumu, fan hızı ve ayar sıcaklıklarını göstermektedir.

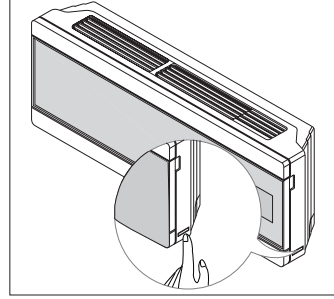

	Oda sıcaklıđı >24°C	21°C < Oda sıcaklıđı <24°C	Oda sıcaklıđı <21°C
alıřma konumu	Sođutma	Nem alma	Isıtma
İ ünite fan hızı	Yüksek	Yüksek	Yüksek
Ayar sıcaklıđı	22°C	23°C	24°C

Test alıřtırma

Klima, test alıřtırma konumu süresince sođutma konumunda oda sıcaklıđını göze almaksızın maksimum fan hızında 18 dakika boyunca alıřır. Test alıřtırma konumunda iken eđer uzaktan kumandadan sinyal alınırsa, klima kumanda ayarlarına göre alıřmaya bařlar. Test alıřtırma konumu için ön pano üzerindeki alıřtırma butonuna yaklaşık 3 saniye basılı tutun. Test alıřtırma konumunu iptal etmek için butona tekrar basın.

6 Bakım ve temizlik

Anti-bakteriyel filtrenin temizlenmesi

Yetkili servisimize yaptıracağınız yıllık bakım, klimanızın ömrünü uzatır ve daha verimli çalışmasını sağlar. Temizlik ya da bakıma başlamadan önce, ürüne giden elektriği kesin. Klimanızın temizliğindeki en önemli bölüm, anti-bakteriyel filtrenin temizlenmesidir. Anti-bakteriyel filtreyi temizlemediğiniz takdirde, soğutma-ısıtma kapasitesi düşer ve enerji sarfiyatı hissedilir derecede artabilir. Klimanızın anti-bakteriyel filtresini kullanma mevsiminin başında ve sonunda temizlenmelidir. Klimanızın bulunduğu ortamın kirlilik durumuna göre belirli aralıklarla (en az 15 günde bir) ön panel hava giriş menfezlerinin arkasında bulunan sürgülü hava filtrelerini çekip, tıkanıp tıkanmadığını kontrol edin.

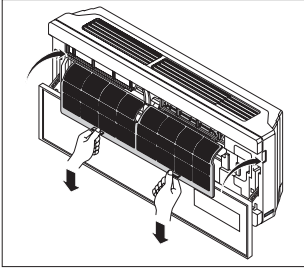

Ön paneli sağ ve sol üst köşe noktalarından yukarı ve daha sonra ortadan kendinize doğru çekerek açıp anti-bakteriyel filtreleri alt kısımlarından çekerek çıkarın.

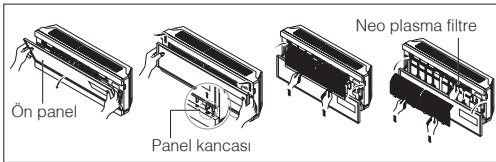

Anti-bakteriyel filtreleri vakum ya da ılık su ve sabun ile temizleyiniz. (40°C ve üzeri sıcaklıktaki su, anti-bakteriyel filtreleri deforme edebilir.) Temizleme bitince gölgede kurutun ve tekrar anti-bakteriyel filtreleri yerine takın.

Anti-bakteriyel filtreleri temizlemeden önce klimanızı kapatınız. Anti-bakteriyel filtre üzerindeki tozları elektrik süpürgesiyle aldıktan sonra, anti-bakteriyel filtreyi soğuk suyla yıkayın.



Anti-bakteriyel filtreyi deforme etmemek için kesinlikle sıcak su, deterjan ve benzeri maddeler kullanmayın.

- i** Klimanızı kesinlikle anti-bakteriyel filtresiz çalıştırmayın.
- i** Anti-bakteriyel filtresinin 2 yılda bir değiştirilmesi önerilir.
- i** Anti-bakteriyel filtrelerin hasar görmesi halinde, Yetkili servisimizden yeni bir anti-bakteriyel filtre temin edebilirsiniz.

Neo plasma filtre temizliđi

1. Hava filtresini ıkardıktan sonra, NEO PLASMA filtreyi hafife ekerek ıkartın.

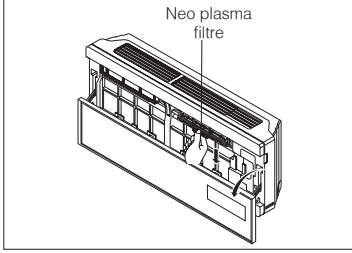

2. NEO PLASMA filtre üzerindeki tozları ve kiri elektrikli sprge veya hava ile temizleyebilirsiniz. Eđer olduka kirli ise su ile yıkayın. Daha sonra kurutunuz.



3. Keskin yzeyler olduđundan yaralanmalara karřı dikkatli olunuz.
4. NEO PLASMA filtreyi tekrar yerine takınız.

- i** Her 3 ayda bir veya gerekli olduđu zamanlarda neo plasma filtre kontrol edilmeli ve temizlenmelidir.

- i** Klimanızın neo plasma filtresini, uzaktan kumandayı veya dıř yzeyini asla 40°C ve üzerindeki sıcak suyla veya tiner, aseton, benzin gibi uucu maddelerle temizlemeyin. Aksi halde klimanızın ve uzaktan kumandanızın dıř yzeyine zarar verebilirsiniz.



- i** Mevsim sonunda klimanızın i mekanizmalarını kurutmak iin fan konumunda 2-3 saat alıřtırın. Uzaktan kumandanızdaki pilleri ıkartın. Uzun sre kullanmayacaksanız, klimanızın dıř nitesini hava řartlarından koruyacak bir rt ile rtn.

- 4** Herhangi bir elektrik arpılmasına maruz kalmamak iin n panoyu atıktan sonra neo plasma filtresine 10 saniye sre geinceye kadar dokunulmamalıdır.
- 4** Klimanızı suyla yıkamayın, bu durumda elektrik arpma tehlikesi vardır.

7 Problemler için çözüm önerileri

Klimanız çalışmıyor.

- Sigortanın atıp atmadığını ve devre kesiciyi kontrol edin.
- Zamanlayıcıyı çalıştırma sırasında bir hata yapıp yapmadığınızı kontrol edin.

Klimanız etkili olarak soğutmuyor veya ısıtmıyor.

- Filtrenin kirliliği olup olmadığını kontrol edin.
- Sıcaklık ayarının doğru yapıp yapılmadığını kontrol edin.
- Klimanızı ilk çalıştırdığınızda oda çok sıcak ise, soğutma için biraz bekleyin.
- Ünitenin hava giriş ve çıkış pencerelerinin önünde bir engel olup olmadığını kontrol edin.

Odada tuhaf bir koku var.

- Kokunun duvardaki, halılardaki, mobilyalardaki veya oda içinde bulunan giysilerdeki nemden kaynaklanıp kaynaklanmadığını kontrol edin.

Klimanız gürültülü çalışıyor.

- Su akıyormuş gibi bir ses; Bu, klimanızın içinde dolaşan soğutucu akışkanın sesidir.
- Sıkışmış havanın atmosfere açılırken çıkardığı gibi bir ses; Bu, klimanızın ısıtma işlemi sırasında buz çözülme işleminin başlangıcında ve bitiminde ünitenin içinde gerçekleşen soğutucu akışkanın ters yönlere hareket etmesinden doğan sestir.

Klima sis üflüyor.

- Ortam çok nemli ise, klimanızdan çıkan hava akımının sıcak havayı soğutması ile buğulanma oluşacaktır. Bu, klimanızın yanlış çalışmasından kaynaklanmaz ve bir arıza değildir.

Klimanız tekrar çalıştırıldığında 3 dakika kadar çalışmıyor.

- Bu, klimanızın korunması için geliştirilmiş bir önlemdir. 3 dakika sonunda klimanız çalışmaya başlayacaktır.

Uzaktan kumanda aletinizin göstergesi silik ise veya hiç göstermiyor.

- Piller bitmiş veya yanlış yerleştirilmiş olabilir. Kontrol edin.

Klimanız çalıştırıldığında veya durduktan sonra iç üniteden “tik” “tik” gibi sesler geliyor.

- Sıcaklık değişikliği plastik gövdenin büzülmesi veya genleşmesine yol açar. Bu, klimanızın yanlış çalışmasından kaynaklanmaz ve bir arıza değildir.

Isıtma işlemi sürerken hava akımı doğrudan doğruya başlamıyor.

- Eğer hava akımı, sıcaklık derecesi yükselmeden başlarsa, istenmeyen bir soğutma etkisi görülecektir. Bunu önlemek için hava akımı, sıcaklık yeterli dereceye ulaştıktan sonra başlayacaktır. Bu klimanızın arızalı olmasından kaynaklanmaz ve normaldir.

8 Tüketici hizmetleri

Değerli Müşterimiz,

Sizlere iyi ürün vermek kadar, iyi hizmet vermenin de önemine inanıyoruz. Bu nedenle siz bilinçli tüketicilere çok geniş kapsamlı yeni hizmetler sunmaya devam ediyoruz.

Yetkili servislerimizin haftanın 7 günü 09:00-22:00 saatleri arasında hizmet vermeye başladı. Doğrudan bu numarayı çevirerek Arçelik Çağrı Merkezine başvurabilir ve arzu ettiğiniz hizmeti talep edebilirsiniz.

Arçelik Çağrı Merkezi

444 0 888

(Sabit telefonlardan veya cep telefonlarından alan kodu çevirmeden arayınız*)

Diğer Numara

(0216) 585 8 888

*Sabit telefonlardan yapılan aramalarda şehir içi arama tarifesini üzerinden, cep telefonu ile yapılan aramalarda ise GSM-GSM Tarifesi üzerinden ücretlendirme yapılmaktadır.

Çağrı Merkezimize ayrıca www.arcelik.com adresindeki Tüketici Hizmetleri Bölümünde bulunan formu doldurarak 0216 585 8 888 nolu telefonu arayarak ya da 0216 423 23 53 nolu telefona faks çekerek de ulaşabilirsiniz. Yazılı başvurular için adresimiz: Çağrı Merkezi, Ankara Asfaltı Yanı, 34950 Tuzla/İSTANBUL

Aşağıdaki önerilere uymanızı rica ederiz.

1. Ürününüzü aldığınızda Garanti Belgesi Yetkili Satıcınıza onaylattırınız.
2. Ürününüzü kullanma kılavuzu esaslarına göre kullanınız.
3. Ürününüzle ilgili hizmet talebiniz olduğunda yukarıdaki telefon numaralarından Çağrı Merkezimize başvurunuz.
4. Hizmet için gelen teknisyene "teknisyen kimlik kartı" nı sorunuz.
5. İşiniz bittiğinde servis teknisyeninden "HİZMET FİŞİ" istemeyi unutmayınız. Alacağınız Hizmet Fişi, ilerde ürününüzde meydana gelebilecek herhangi bir sorunda size yarar sağlayacaktır.
6. Kullanım ömrü: 10 yıldır. (Ürünün fonksiyonunu yerine getirebilmesi için gerekli yedek parça süresi)



*Garanti ile ilgili olarak
müşterinin dikkat etmesi
gereken hususlar*

Arçelik tarafından verilen bu garanti, Klima'nın normalin dışında kullanılmasından doğacak arızaların giderilmesini kapsamadığı gibi, aşağıdaki durumlar da garanti dışıdır:

- 1. Kullanma hatalarından meydana gelen hasar ve arızalar,*
- 2. Ürünün müşteriye tesliminden sonraki yükleme, boşaltma ve taşıma sırasında oluşan hasar ve arızalar,*
- 3. Voltaj düşüklüğü veya fazlalığı; hatalı elektrik tesisatı; ürünün etiketinde yazılı voltajdan farklı voltajda kullanma nedenlerinden meydana gelecek hasar ve arızalar,*
- 4. Yangın ve yıldırım düşmesi ile meydana gelecek arızalar ve hasarlar.*
- 5. Ürünün kullanma kılavuzlarında yer alan hususlara aykırı kullanılmasından kaynaklanan arızalar.*

Yukarıda belirtilen arızaların giderilmesi ücret karşılığında yapılır.

Ürünün kullanım yerine montajı ve nakliyesi ürün fiyatına dahil değildir.

Garanti belgesinin tekemmül ettirilerek tüketiciye verilmesi sorumluluğu, tüketicinin malı satın aldığı satıcı, bayi, acenta ya da temsilciliklere aittir. Garanti belgesi üzerinde tahrifat yapıldığı, ürün üzerindeki orijinal seri numarası kaldırıldığı veya tahrif edildiği takdirde bu garanti geçersizdir.

Üretici Firma: LG Electronics Inc. (LG Twin Towers, 20 Yeouido-dong, Yeoungdeungpo-gu, Seoul 150-724 Korea) Telefon : 00 82-2-3777-7884 Fax: 00 82-2-3777-5133

İthalatçı Firma: Arçelik-LG Klima San. ve Tic. A.Ş. (Gebze Organize Sanayi Bölgesi İhsan Dede Cad. No:139 41480 Gebze / Kocaeli Telefon : (0262) 678 78 78 Fax: (0262) 678 78 79

Ürününüzün CE uygunluğu, LG Electronics Inc. (LG Twin Towers, 20 Yeouido-dong, Yeoungdeungpo-gu, Seoul 150-724 Korea) Telefon : 00 82-2-3777-7884 Fax: 00 82-2-3777-5133 tarafından belgelenmiştir.

Çağrı Merkezi
444 0 888

Diğer Numara
0216 585 8 888

ARÇELİK A.Ş. Tuzla 34950 İstanbul
Tel: (0-216) 585 85 85 Fax: (0-216) 423 23 53



GARANTİ BELGESİ

Arçelik Klima'nın, kullanma kılavuzunda gösterildiği şekilde kullanılması ve Arçelik'in yetkili kıldığı Servis elemanları dışındaki şahıslar tarafından bakım, onarım veya başka bir nedenle müdahale edilmemiş olması şartıyla, bütün parçaları dahil olmak üzere tamamı malzeme, işçilik ve üretim hatalarına karşı **2 (İKİ) YIL SÜRE İLE GARANTİ EDİLMİŞTİR.**

Garanti kapsamı içinde gerek malzeme ve işçilik gerekse montaj hatalarından dolayı arızalanması halinde yapılan işlemler için işçilik masrafı, değiştirilen parça bedeli ya da başka bir ad altında hiçbir ücret talep edilmeyecektir. Garanti süresi içinde yapılacak onarımlarda geçen süre, garanti süresine ilave edilir. Tamir süresi en fazla 30 iş günüdür. Bu süre mamulün yetkili servis atölyelerimize, yetkili servis atölyelerimiz bulunmaması durumunda Yetkili Satıcılarımıza veya Firmamıza bildirildiği tarihten itibaren başlar. Ürünün arızasının 15 iş günü içerisinde giderilememesi halinde Arçelik A.Ş. ürünün tamiri tamamlanuncaya kadar, benzer özelliklere sahip başka bir ürünü, müşterinin kullanımına tahsis edecektir.

Arızanın giderilmesi konusunda uygulanacak teknik yöntemlerin tespiti ile değiştirilecek parçaların saptanması tamamen firmamıza aittir. Arızanın giderilmesi ürünün bulunduğu yerde veya Yetkili Servis atölyelerinde yapılabilir. Müşterimizin buna onayı şarttır.

Ancak;

Tüketicinin onarım hakkını kullanmasına rağmen malın;

-Tüketicinin teslim edildiği tarihten itibaren, belirlenen garanti süresi içinde kalmak kaydıyla, bir yıl içerisinde; aynı arızanın ikiden fazla tekrarlanması veya farklı arızaların dörtten fazla meydana gelmesi veya belirlenen garanti süresi içerisinde farklı arızaların toplamının altıdan fazla olması unsurlarının yanı sıra, bu arızaların maldan yararlanamamayı sürekli kılması,

-Tamiri için gereken azami süresinin aşılması,

-Firmanın servis istasyonunun, servis istasyonunun mevcut olmaması halinde sırayla satıcısı, bayii, acentesi temsilciliği ithalatçısı veya imalatçı-üreticisinden birisinin düzenleyeceği raporla arızanın tamirini mümkün bulunmadığının belirlenmesi, durumlarında tüketici malın ücretsiz değiştirilmesini, bedel iadesi veya ayıp oranda bedel indirimi talep edebilir.

Garanti belgesi ile ilgili olarak çıkabilecek sorunlar için Sanayi ve Ticaret Bakanlığı, Tüketicinin ve Rekabetin Korunması Genel Müdürlüğü'ne başvurulabilir. Bu Garanti Belgesi'nin kullanılmasına 4077 sayılı Tüketicinin Korunması Hakkında Kanun ile bu Kanun'a dayanılarak yürürlüğe konulan Garanti Belgesi Uygulama Esaslarına Dair Tebliğ uyarınca, T.C. Sanayi ve Ticaret Bakanlığı, Tüketicinin ve Rekabetin Korunması Genel Müdürlüğü tarafından izin verilmiştir.

ARÇELİK-LG A.Ş

GENEL MÜDÜR

GENEL MÜDÜR YRD.

Seri No:

Tip:

Teslim Tarihi, Yeri:

Fatura Tarihi No:

Satıcı Firma Ünvanı:

Adres:

Tel-Faks:

Satıcı Firma (Kaşe ve İmza):