



*Aspiratör  
Kullanma kılavuzu*

*P 275*

*P 280*

## Lütfen önce bu kılavuzu okuyun!

Değerli Müşterimiz,

Modern tesislerde üretilen ve titiz kalite kontrolünden geçirilmiş olan ürününüzün size en iyi verimi sunmasını istiyoruz.

Bunun için, bu kılavuzun tamamını ürününüzü kullanmadan önce dikkatle okumanızı ve bir başvuru kaynağı olarak saklamanızı rica ederiz.

## Bu kullanma kılavuzu...

Ürününüzü hızlı ve güvenli bir şekilde kullanmanıza yardımcı olacaktır.

- Ürünü kullanmadan ve çalıştırmadan önce kullanma kılavuzunu okuyun.
- Özellikle güvenlikle ilgili bilgilere uyun.
- Daha sonra da ihtiyacınız olabileceği için kullanma kılavuzunu kolay ulaşabileceğiniz bir yerde saklayın.
- Ayrıca ürünle birlikte ilave olarak verilen diğer belgeleri de okuyun. Bu kullanma kılavuzunun başka modeller için de geçerli olabileceğini unutmayın. Modeller arasındaki farklar kılavuzda açık bir şekilde vurgulanmıştır.



Bu ürün, çevreye saygılı modern tesislerde doğaya zarar vermeden üretilmiştir.



EEE Yönetmeliğine uygundur.

<b>1</b>	Güvenlik Uyarıları .....	2
<b>2</b>	Cihazınızın Teknik Özellikleri .....	3
<b>3</b>	Cihazınızın Montajı.....	4-6
<b>4</b>	Cihazınızın Kullanılması.....	7
<b>5</b>	Bakım, Temizlik ve Nakliye .....	8
<b>6</b>	Tüketici Hizmetleri .....	9

- Aspiratörünüzün montajı yapılmadan fişini prize takmayınız.
- Kullanma voltajı 220 - 240 voltttur.
- Ürünün yerinin ve elektrik tesisatının hazırlanması müşteriye aittir.
- Sobaların bağlı olduğu bacalara, atık gazın atıldığı bacalara veya alev yükselen bacalara bağlantı yapmayınız.
- Aspiratörünüzün alt yüzeyi ile fırının üst yüzeyi arasındaki yükseklik, en az 65 cm olmalıdır.
- Aspiratörünüzü filtresiz çalıştırmayınız. Aspiratörünüz çalışırken filtreleri yerinden çıkarmayınız.
- Aspiratörünüzün lambalarını uzun süre çalıştırdıktan sonra bu lambalara dokunmayınız. Isınan lambalar elinizi yakabilir.
- Kızartma yaparken aspiratörünüzü arada bir kontrol ediniz. Fazla ısınmış yağ aspiratörünüze sıçrayarak tehlike yaratabilir.
- Temizleme periyodik sürelerle uygun yapılmaz ise aspiratörünüzde yanma riski oluşabilir.
- Aspiratörünüzün altında yüksek alev oluşturmayınız. Aksi takdirde alüminyum filtredeki yağlar tutuşarak yangına neden olabilir.
- Gazlı ocak kullanıyorsanız, aspiratör çalışırken ocaklardan hiçbirini boş olarak açık bırakmayın. Ocağın üzerinden kabınızı aldıığınızda mutlaka ocağı kapatın. Pişirme kabını ocağın üzerinden almadan önce ocağı kapatmanızı tavsiye ederiz.
- Ocakların üzerine tencere veya tavayı koyduktan sonra aspiratörünüzü çalıştırınız.
- Mutfak havasının kokulardan ve yemek pişirirken oluşan buhardan iyi temizlenmesi için, pişirme veya kızartma işi bittikten sonra aspiratörünüzü bir süre daha çalıştırınız.
- Aspiratörünüz çalışırken, özellikle gazlı ocaklar ile birlikte aynı anda kullanıldığında ortama temiz hava girmesini sağlayınız.
- Ambalaj malzemeleri tehlike oluşturabileceği için çocuklardan uzak tutunuz.
- Eğer montaj sırasında bükülme veya dirsek yapılmazsa baca bağlantı borusunun uzunluğu 4 ile 5 metre kadar olabilir. Borunun 5 metreden daha uzun olması zorunluluğu varsa aspiratörünüzün dahili kullanımda karbon filtreli olarak çalıştırılması tavsiye olunur.
- Ürününüz, fiziksel (görsel, işitsel) veya zihinsel engelliler, çocuklar ve deneyim, bilgi eksikliği olan kişiler tarafından, güvenliklerinden sorumlu bir kişinin gözetimi olmaksızın, kullanılmamalıdır. Çocuklar ürün kullanılırken gözetim altında bulundurulmalı ve çocukların ürün ile oynamadıklarından emin olunmalıdır.
- Yukarıdaki uyarılara uyulmamasından kaynaklanan sorunlardan firmamız sorumlu olmayacaktır.
- Bu ürün evlerde kullanılmak üzere tasarlanmıştır.
- Aspiratörünüzün montajı için size en yakın **Arçelik Yetkili Servisi**'ne başvurunuz.

## 2 Cihazınızın Teknik Özellikleri

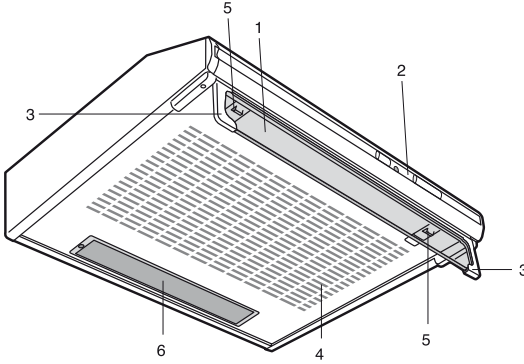

**P 275 / P 280**

1. Siperlik camı (P 275 hariç)
2. Motor kumanda anahtarı
3. Siperlik camı taşıyıcısı (P 275 hariç)
4. Delikli panel (filtre koruma paneli)
5. Delikli panel mandalı
6. Lamba camı
7. Alüminyum filtreler
8. Alüminyum filtre kilidi

	<b>P 275</b>	<b>P 280</b>
Genişlik	: 598 mm	: 598 mm
Derinlik	: 490 mm	: 490 mm
Yükseklik	: 135 mm	: 135 mm
Besleme gerilimi	: 220-240 V - 50 Hz	: 220-240 V - 50 Hz
Kapasite	: 210 m <sup>3</sup> / saat	: 250 m <sup>3</sup> / saat
Kumanda	: 3 kademeli, sürgülü	: 3 kademeli, sürgülü
Motor gücü	: 85 W	: 100 W
Lamba gücü	: 1 x 28 W	: 1 x 28 W
Toplam güç	: 113 W	: 128 W
Hava çıkış borusu çapı	: 120 mm	: 120 mm
Net ağırlık	: 6.29 kg	: 6.29 kg
Renk	: Beyaz	: Beyaz

Ürünün üzerinde bulunan işaretlemelerde veya ürünle birlikte verilen diğer baskılı dökümanlarda beyan edilen değerler, ilgili standartlara göre laboratuvar ortamında elde edilen değerlerdir, bu değerler, ürünün kullanım ve ortam şartlarına göre değişebilir.

**Kullanım ömrü: 10 yıldır (Ürünün fonksiyonunu yerine getirebilmesi için yedek parça bulundurma süresi).**

### 3 Cihazınızın Montajı

#### Aspiratörünüzün montajı

Aspiratörünüz mutfak mobilyasına montaj edilebilir. (Şekil 1)

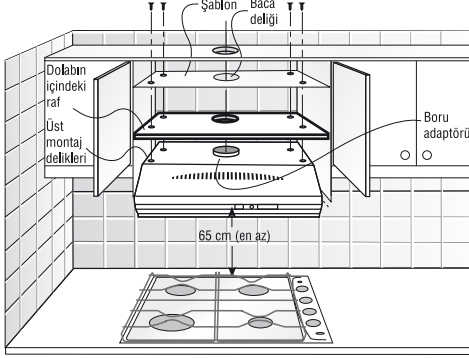

Şekil 1

#### • Daha önceden delinmiş dolaba montaj:

Daha önce delinmiş deliklerden 4 adet 4,2 x 45 mm'lik vidalarla (aspiratörünüzle beraber verilmektedir) dolabın altına bağlantı yapınız. Bu durumda filtre muhafaza panelini/kaset filtreyi çıkarmaya gerek yoktur.

#### • Delinmemiş dolaba montaj:

Aspiratörünüzle birlikte verilen kağıt montaj şablonunu kullanarak 4 adet bağlantı deliğini deliniz ve yukarıdaki talimatları uygulayınız.

#### • Duvara montaj (Opsiyonel):

Aspiratörünüzü duvara monte ettirecekseniz, dübel ve/veya askı braketi setini yetkili servisinizden temin edebilirsiniz.

**Dikkat! Fırının üst yüzeyi ile aspiratörün alt yüzeyi arasındaki yükseklik en az 65 cm olmalıdır.**

#### Kullanım şekli

Aspiratörünüz hem emilen havayı dış ortama atmaya (bacaya bağlı olarak) hemde dahili dolaşıma uygun olarak çalışabilir (karbon filtreli).

Tüm mutfak aspiratörleri baca bağlantılı durumda daha verimli çalışır. Ancak kış süresince ortamdaki ısının dışarı atılmaması için dahili dolaşım konumunda çalıştırmak daha ekonomik olabilir.

### 3 Cihazınızın Montajı

Üstten bağlantı yapmak istiyorsanız aspiratörünüzle birlikte verilen 120 mm çapındaki boru bağlantı parçasını üstteki yuvaya boru bağlantı parçasının trnakları tam yerine oturacak şekilde takınız. Bu durumda arka çıkışta bulunan kör tapaya herhangi bir müdahalede bulunmayınız. Arkadan bağlantı yapmak istiyorsanız kör tapayı bulunduğu yerden sökünüz ve yukarı takınız. Kör tapanın yerine de boru bağlantı parçasını takınız. Gerekli işlemleri yaparken aspiratörün baca bağlantısını hiçbir zaman başka amaçlarla kullanılan bir bacaya bağlamayınız.

#### **Baca bağlantısız (karbon filtrelı) kullanım**

Aspiratörün filtre muhafaza panelini açınız (P 275 / P 280).

Eğer karbon filtre takılarak dahilli dolaşım konumunda kullanılacaksa buraya bir menfez takılmalıdır. (Şekil 5.1) Dolabın içinde kalan borunun etrafı istenildiği şekilde kapatılabilir. Not: Hava çıkış borusunun temini müşteriye aittir.

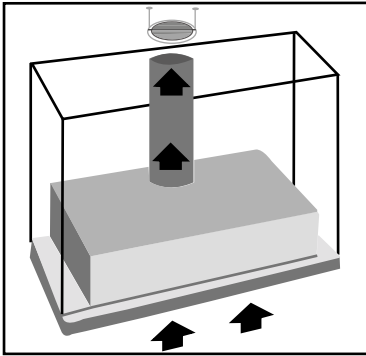

Şekil 5.1

Alüminyum filtreleri çıkarınız (P 42).

Seçme mandalını RECYCLING konumuna getiriniz. (Şekil 3).

Bu durumda aspiratöre karbon filtre takılması gerekmektedir. Karbon filtreyi temin ettikten sonra yuvasına oturtunuz ve sabitleme tapasını kullanarak yerine sabitleyiniz (Şekil 5.2)

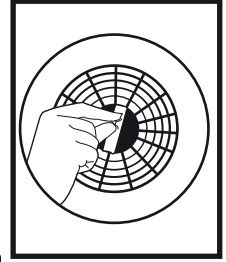

Şekil 5.2

**Not:** Karbon filtreleri ücret karşılığında Yetkili Servislerden temin edebilirsiniz.

### 3 Cihazınızın Montajı

1. Filtreyi değiştirmek için; ön taraftaki iki adet delikli panel mandalını içe doğru itiniz (Şekil 6).

2. Tırnakları yuvalarından kurtarıp, delikli paneli yerinden çıkarınız.

3. Çıkardığınız delikli paneli düz bir zemin üzerine koyunuz; iki adet filtre tutucusunu çıkarınız (Şekil 7).

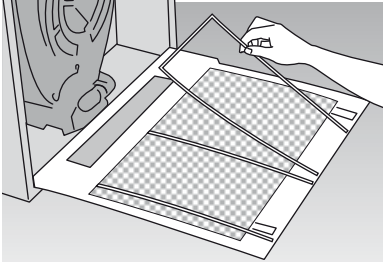

Şekil 7

Filtreyi alıp yıkadıktan sonra tekrar yerine oturtup takınız, ve filtre tutucularla sabitleştirdikten sonra delikli paneli yerine takınız (Şekil 7).

**Dikkat! Filtrenizi bulaşık makinesinde yıkamayınız.**

**Dikkat! Bakım işlemi yapılmadan önce, ürünün fişini prizden çekin, veya şalteri kapatın veya aspiratörü besleyen sigortayı gevşetin, kapatın.**

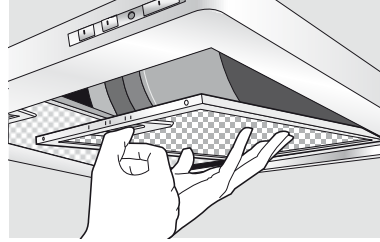

Şekil 8

**Not:** Alüminyum filtrelerinizi bulaşık makinesinde de yıkayabilirsiniz.

#### **Alüminyum filtrelerin sökülmesi**

1. Alüminyum filtre kilidini ileri itiniz.
2. Sonra aşağı doğru hafifçe indirip öne çekiniz. Aksi halde filtreyi eğebilirsiniz. (Şekil 8)

Yıkadıktan sonra alüminyum filtreyi yukarıdaki adımları tersinden uygulayarak yuvasına tekrar takınız.

#### **Karbon filtre (Bacasız kullanım)**

Mutfağınızda baca yok ise, aspiratörünüzü çalıştırmak için koku giderici filtre kullanmanız gerekir. Koku giderici karbon filtre; baca bulunmayan mutfaklarda alınan havanın temizlenip tekrar ortama verilmesini sağlar.

#### **Dikkat!**

**Karbon filtre asla yıkanmamalıdır. Normal kullanımda 4 ayda bir değiştirilmelidir. Karbon filtreyi ücret karşılığında Beko Yetkili Servislerinden temin edebilirsiniz. (Detaylı bilgi için sayfa 4-5'e bakınız.)**



## 4 Cihazınızın Kullanılması

Aspiratörünüz ön panelde bulunan sürgülü tip bir kontrol paneli ile kumanda edilir.

Aspiratörünüz 3 kademeli hıza sahiptir.

1. konum hafif havalandırma

2. konum orta havalandırma

3. konum hızlı havalandırma

0 konumunda motor çalışmaz,  
havalandırma olmaz.

### Aydınlatma lambası

Aydınlatma lambasını motordan bağımsız olarak kontrol panelindeki lamba anahtarı ile açıp kapatabilirsiniz.

### Anahtar tuşlarındaki fonksiyonlar (P 275 / 280)

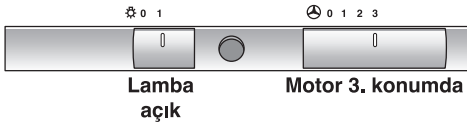
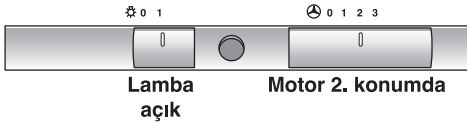
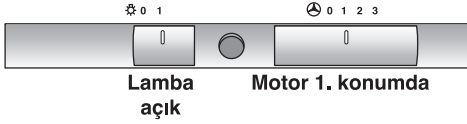
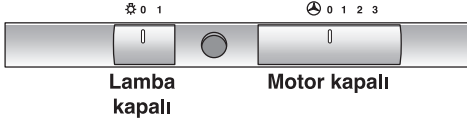

### Bakım ve temizlik

1. Temizliğe başlamadan önce fişi prizden çıkarınız.  
Ürününüzü temizlerken kullanacağınız temizlik malzemelerinin boyalı ve paslanmaz çelik yüzeyleri çizebilecek partiküller içermemesine dikkat ediniz. Krem veya sıvı temizleyiciler kullanınız.

2. Özellikle kızartma türü yemekler yaptıktan hemen sonra aspiratörünüzü temizlemeye özen gösteriniz.

3. Aspiratörü ılık suda veya hafif deterjanlı suda ıslatılmış bezle silip temizleyiniz. Çıkmayan yağ v.s. için piyasadan temin edebileceğiniz temizleyicileri üzerindeki uyarılara dikkat ederek kullanabilirsiniz. Ancak çizici, aşındırıcı temizlik malzemeleri kullanmayınız.

### Aydınlatma lambasının değiştirilmesi

Aspiratörünüzde, P 275 ve P 280 modellerinde 1 adet **28W** lamba bulunmaktadır. P 275 ve P 280 model ürünlerde delikli paneli açarak, lambaları rahatlıkla söküp değiştirebilirsiniz.

P 275 / P 280

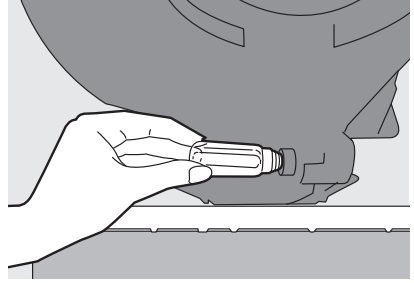

### Eğer nakliye ihtiyacınız olursa;

1. Mümkünse orijinal kutusu ile taşıyınız, kutu üzerindeki taşıma işaretlerine uyunuz.
2. Orijinal kutusu yok ise nakliye sırasında siperlik camının hareketini önlemek için, delikli panele bantlayınız.
3. Cama ve diğer boyalı yüzeylere gelebilecek darbelere karşı önlem alınız.
4. Taşıma sırasında ürünü normal konumda tutunuz.

## 6 Tüketici Hizmetleri

Değerli Müşterimiz,

Sizlere iyi ürün vermek kadar, iyi hizmet vermenin de önemine inanıyoruz. Bu nedenle siz bilinçli tüketicilere çok geniş kapsamlı yeni hizmetler sunmaya devam ediyoruz.

Yetkili Servislerimizin haftanın 7 günü 09:00 - 22:00 saatleri arasında hizmet vermeye başlamasının ardından, Arçelik Çağrı Merkezi haftanın 7 günü 24 saat yeni telefon numarası 444 0 888 ile canlı olarak hizmet vermeye başladı.

Doğrudan bu numarayı çevirerek Arçelik Çağrı Merkezine başvurabilir ve arzu ettiğiniz hizmeti talep edebilirsiniz.

### Arçelik Çağrı Merkezi

**444 0 888**

(Sabit telefonlardan veya cep telefonlarından alan kodu çevirmeden \*)

**Diğer Numara:**

**(0216) 585 8 888**

Çağrı Merkezimize ayrıca [www.arcelik.com](http://www.arcelik.com) adresindeki Tüketici Hizmetleri bölümünde bulunan formu doldurarak ya da 0216 585 8 888 nolu telefonu arayarak ya da 0216 423 23 53 nolu telefona faks çekerek de ulaşabilirsiniz.

Yazılı başvurular için adresimiz: Arçelik Çağrı Merkezi, Ankara Asfaltı Yanı, 34950 Tuzla/İSTANBUL

Aşağıdaki önerilere uymanızı rica ederiz.

1. Ürününüzü aldığınızda Garanti Belgesini Yetkili Satıcınıza onaylattırınız.
2. Ürününüzü kullanma kılavuzu esaslarına göre kullanınız.
3. Ürününüzle ilgili hizmet talebiniz olduğunda yukarıdaki telefon numaralarından Çağrı Merkezimize başvurunuz.
4. Hizmet için gelen teknisyene "teknisyen kimlik kartı" nı sorunuz.
5. İşiniz bittiğinde servis teknisyeninden "HİZMET FİŞİ" istemeyi unutmayınız. Alacağınız Hizmet Fişi, ilerde ürününüzde meydana gelebilecek herhangi bir sorunda size yarar sağlayacaktır.
6. Kullanım ömrü: 10 yıldır. (Ürünün fonksiyonunu yerine getirebilmesi için gerekli yedek parça süresi.)









## Garanti ile ilgili olarak müşterinin dikkat etmesi gerekten hususlar

Arçelik tarafından verilen bu garanti, Aspiratör'ün normalin dışında kullanılmasından doğacak arızaların giderilmesini kapsamadığı gibi, aşağıdaki durumlar da garanti dışıdır:

1. Kullanma hatalarından meydana gelen hasar ve arızalar,
2. Ürünün müşteriye tesliminden sonraki yükleme, boşaltma ve taşıma sırasında oluşan hasar ve arızalar,
3. Voltaj düşüklüğü veya fazlalığı; hatalı elektrik tesisatı; ürünün etiketinde yazılı voltajdan farklı voltajda kullanma nedenlerinden meydana gelecek hasar ve arızalar,
4. Yangın ve yıldırım düşmesi ile meydana gelecek arızalar ve hasarlar.
5. Ürünün kullanma kılavuzlarında yer alan hususlara aykırı kullanılmasından kaynaklanan arızalar.

Ürüne yetkisiz kişiler tarafından yapılan müdahalelerde ürüne verilmiş garanti sona erecektir.

Yukarıda belirtilen arızaların giderilmesi ücret karşılığında yapılır.

Ürünün kullanım yerine montajı ve nakliyesi ürün fiyatına dahil değildir.

Garanti belgesinin tekemmül ettirilerek tüketiciye verilmesi sorumluluğu, tüketicinin malı satın aldığı satıcı, bayi, acenta ya da temsilciliklere aittir. Garanti belgesi üzerinde tahrifat yapıldığı, ürün üzerindeki orijinal seri numarası kaldırıldığı veya tahrif edildiği takdirde bu garanti geçersizdir.

Ürününüzün CE uygunluğu IMQ Spa (Via Quintiliano 43 - 20138 Milano İTALYA  
Tel: +39 0250 731 (r.a.) Fax: +39 0250 991 500 Email: info@imq.it) tarafından onaylanmıştır

İmalatçı/İthalatçı: ARÇELİK A.Ş. Genel Müdürlük Karaağaç Cad. No: 2-6 Sütlüce  
34445 İstanbul / Türkiye

Çağrı Merkezi

**444 0 888**

Diğer Numara

**0216 585 8 888**

ARÇELİK A.Ş. Tuzla 34950 İstanbul  
Telefon (0216) 585 85 85 Faks (0216) 423 23 53

ARÇELİK Aspiratör'ün, kullanma kılavuzunda gösterildiği şekilde kullanılmasi ve Arçelik'in yetkili kıldıđı Servis elemanları dıřındaki řahıslar tarafından bakım, onarım veya bařka bir nedenle müdahale edilmemiř olması řartıyla, bütün parçaları dahil olmak üzere tamamı malzeme, iřçilik ve üretim hatalarına karřı

**2 (İKİ) YIL SÜRE İLE GARANTİ EDİLMİŐTİR.**

Garanti kapsamı içinde gerek malzeme ve iřçilik gerekse montaj hatalarından dolayı arızalanması halinde yapılan iřlemler için iřçilik masrafı, deđiřtirilen parça bedeli ya da bařka bir ad altında hiřbir ücret talep edilmecektir. Garanti süresi içinde yapılacak onarımlarda geçen süre, garanti süresine ilave edilir. Tamir süresi en fazla 20 iř günüdür. Bu süre mamulün yetkili servis atölyelerimize, yetkili servis atölyelerimiz bulunmaması durumunda Yetkili Satıcılarımıza veya Firmamıza bildirildiđi tarihten itibaren bařlar. Ürünün arızasının 10 iř gününü içerisinde giderilememesi halinde Arçelik A.Ő. ürünün tamiri tamamlanuncaya kadar, benzer özelliklere sahip bařka bir ürünü, müřterinin kullanımına tahsis edecektir.

Arızanın giderilmesi konusunda uygulanacak teknik yöntemlerin tespiti ile deđiřtirilecek parçaların saptanması tamamen firmamıza aittir. Arızanın giderilmesi ürünün bulunduğu yerde veya Yetkili Servis atölyelerinde yapılabilir. Müřterimizin buna onayı řarttır.

Ancak;

Tüketicinin onarım hakkını kullanmasına rađmen malın;

-Ürünün teslim tarihinden itibaren garanti süresi içinde kalmak kaydıyla bir yıl içerisinde, aynı arızayı ikiden fazla tekrarlaması veya farklı arızaların dörtten fazla ortaya çıkması veya belirlenen garanti süresi içerisinde farklı arızaların toplamının altıdan fazla olmasıyla üründen yararlanamamanın süreklilik kazanması,

-Tamiri için gereken azami sürenin ařılması

-Firmanın servis istasyonunun, servis istasyonunun mevcut olmaması halinde sırayla satıcısı, bayii, acentesi temsilciliđi ithalatçısı veya imalatçı-üreticisinden birisinin düzenleyeceđi raporla arızanın tamirini mümkün bulunmadıđının belirlenmesi, durumlarında tüketici maln ücretsiz deđiřtirilmesini, bedel iadesi veya ayıp oranda bedel indirimini talep edebilir.Garanti belgesi ile ilgili olarak çıkabilecek sorunlar için T.C. Gümrük ve Ticaret Bakanlıđı Tüketicinin Korunması ve Piyasa Gözetim Genel Müdürlüğü'ne bařvurulabilir. Bu Garanti Belgesi'nin kullanılmasına 4077 sayılı Tüketicinin Korunması Hakkında Kanun ile bu Kanun'a dayanılarak yürürlüğe konulan Garanti Belgesi Uygulama Esaslarına Dair Yönetmelik uyarınca, T.C. Gümrük ve Ticaret Bakanlıđı Tüketicinin Korunması ve Piyasa Gözetim Genel Müdürlüğü tarafından izin verilmiřtir.

Arçelik A.Ő.

Genel Müdür

Genel Müdür Yardımcısı

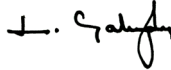

Seri No: \_\_\_\_\_

Tip: MP 275 / P 280 \_\_\_\_\_

Teslim Tarihi, Yeri: \_\_\_\_\_

Fatura Tarihi, No: \_\_\_\_\_

Satıcı Firma Ünvanı: \_\_\_\_\_

Adres: \_\_\_\_\_

Tel-Faks: \_\_\_\_\_

Satıcı Firma (Kaře ve İmza): \_\_\_\_\_

Bu belge, T.C. Gümrük ve Ticaret Bakanlıđı'nın 89204 no'lu ve 13.08.2010 izin tarihli belgesine göre düzenlenmiřtir. Bu bölümü, ürünü aldıđınız Yetkili Satıcı imzalayacak ve kařeleyecektir.