

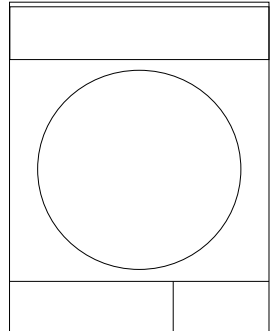

# *Çamaşır Kurutma Makinesi Kullanma Kılavuzu*

*3886 KT  
3886 KTS  
3886 KTR*



Döküman Numarası  
2960310873\_KM/26-10-16,(12:23)

## Lütfen önce bu kılavuzu okuyun!

Değerli Müşterimiz,

Arçelik ürününü tercih ettiğiniz için teşekkür ederiz. Yüksek kalite ve teknoloji ile üretilmiş olan ürününüzün size en iyi verimi sunmasını istiyoruz. Bunun için, bu kılavuzun tamamını ve verilen diğer belgeleri ürünü kullanmadan önce dikkatle okuyun ve bir başvuru kaynağı olarak saklayın. Ürünü başka birisine vererseniz, kullanma kılavuzunu da birlikte verin. Kullanma kılavuzunda belirtilen tüm bilgi ve uyarıları dikkate alarak talimatlara uyun.

Bu kullanma kılavuzunu kapak sayfasında belirtilen modeller için kullanın.



Talimatları Okuyun

## Semboller ve açıklamaları

Kullanma kılavuzunda şu semboller yer almaktadır:



Önemli bilgiler veya kullanımla ilgili faydalı ipuçları.



Can ve mal açısından tehlikeli durumlara karşı uyarı.



Elektrik çarpmasına karşı uyarı.



Sıcak yüzeylere karşı uyarı.



Yangın tehlikesine karşı uyarı.



Ürünün ambalajı, Ulusal Çevre Mevzuatımız gereği geri dönüştürülebilir malzemelerden üretilmiştir.

Ambalaj atığını evsel veya diğer atıklarla birlikte atmayın, yerel otoritenin belirttiği ambalaj toplama noktalarına atın.



Bu ürün, çevreye saygılı modern tesislerde ) doğaya zarar vermeden üretilmiştir.



AEEE Yönetmeliğine Uygundur

# İÇİNDEKİLER

## 1 Önemli güvenlik ve çevre talimatları 4

1.1 Genel güvenlik . . . . .	4
1.1.1 Elektrik güvenliği . . . . .	5
1.1.2 Ürün güvenliği . . . . .	6
1.2 Çamaşır makinesi üzerine kurulum . . . . .	8
1.3 Kullanım amacı . . . . .	9
1.4 Çocuk güvenliği . . . . .	9
1.5 AEEE Yönetmeliğine uyum ve atık ürünün elden çıkarılması güvenliği . . . . .	10
1.6 Ambalaj bilgisi . . . . .	10
1.7 Teknik özellikler . . . . .	11

## 2 Çamaşır kurutma makineniz 12

2.1 Genel görünüm . . . . .	12
2.2 Teslimat kapsamı . . . . .	13

## 3 Kurulum 14

3.1 Kurulum için doğru yer . . . . .	14
3.2 Nakliye emniyet grubunun çıkarılması . . . . .	14
3.3 Tezgah altı kurulum . . . . .	14
3.4 Su giderine bağlanması . . . . .	15
3.5 Ayakların ayarlanması . . . . .	15
3.6 Elektrik bağlantısı . . . . .	16
3.7 Kurutma makinesinin taşınması . . . . .	16
3.8 Sesle ilgili uyarılar . . . . .	16

## 4 Ön hazırlık 17

4.1 Kurutma makinesinde kurutulması uygun çamaşır . . . . .	17
4.2 Kurutma makinesinde kurutulması uygun olmayan çamaşır . . . . .	17
4.3 Kurutulacak çamaşırın hazırlanması . . . . .	17
4.4 Enerji tasarrufu için yapılması gerekenler . . . . .	17
4.5 Doğru yük kapasitesi . . . . .	18

## 5 Program seçimi ve kurutma makinesinin çalıştırılması 19

5.1 Kontrol paneli . . . . .	19
5.2 Ekran Sembolleri . . . . .	19
5.3 Kurutma makinesinin hazırlanması . . . . .	20
5.4 Program seçimi . . . . .	20
5.5 Program seçimi ve tüketim tablosu . . . . .	21
5.6 Yardımcı fonksiyonlar . . . . .	23
5.7 Uyarı sembolleri . . . . .	23
5.8 Programın başlatılması . . . . .	24
5.9 Çocuk Kilidi . . . . .	24
5.10 Programın başlatıldıktan sonra değiştirilmesi . . . . .	25
5.11 Programın iptal edilmesi . . . . .	25
5.12 Program sonu . . . . .	25

## 6 Bakım ve temizlik 26

6.1 Lif Filtresi / Yükleme Kapağı İç Yüzeyi Temizliği . . . . .	26
6.2 Sensörün temizlenmesi . . . . .	27
6.3 Su tankının boşaltılması . . . . .	27
6.4 Filtre çekmecesi temizlenmesi . . . . .	28
6.5 Evaporatörün temizlenmesi . . . . .	29

## 7 Sorun giderme 30

## 8 Tüketici hizmetleri 32

# 1 Önemli güvenlik ve çevre talimatları

Bu bölümde, yaralanma ya da maddi hasar tehlikelerini önlemeye yardımcı olacak güvenlik talimatları yer almaktadır. Bu talimatlara uyulmaması halinde her türlü garanti geçersiz hale gelir.

## 1.1 Genel güvenlik

- Kurutma makinesi, ürünün güvenli bir şekilde kullanımı ve tehlikeleri hakkında nezaret edildikleri veya eğitim verildikleri sürece 8 yaş ve üstü çocuklar ile fiziksel, duyuşsal veya zihinsel yetenekleri tam gelişmemiş veya tecrübe ve bilgi eksiğı bulunan insanlar tarafından kullanılabilir. Çocuklar cihaz ile oynamamalıdır. Temizleme ve kullanıcı bakım işlemleri kendilerine nezaret eden biri olmadığı sürece çocuklar tarafından gerçekleştirilmemelidir.
- 3 yaşından küçük çocuklar sürekli nezaret edilmedikleri sürece kurutma makinesinden uzak tutulmalıdır.
- Ayarlanabilir ayaklar çıkartılmamalıdır. **(Bkz.2.1 Genel görünüm)** Kurutma makinesi ile zemin arasındaki boşluk; halı, tahta ve bant gibi malzemelerle azaltılmamalıdır. Bu durum kurutma makinesinin arızalanmasına neden olabilir.
- Kurulum ve tamir işlemlerini her zaman **Yetkili Servise** yaptırın. Yetkili olmayan kişiler tarafından yapılan işlemler nedeniyle doğabilecek zararlardan üretici firma sorumlu tutulamaz.
- Kurutma makinesini üzerine su püskürterek veya su dökerek kesinlikle yıkamayın! Elektrik çarpma tehlikesi vardır!

## Önemli güvenlik ve çevre talimatları

### 1.1.1 Elektrik güvenliği



Kurulum sırasında elektrik bağlantısı yapılırken elektrik güvenliği talimatları dikkate alınmalıdır.



Cihaza, zamanlayıcı gibi harici bir anahtarlama cihazından güç beslemesi yapılmamalıdır veya düzenli olarak tesisat tarafından açılan ve kapatılan bir devreye bağlanmamalıdır.

- Kurutma makinesini sigorta korumalı topraklı bir prize bağlayın. **(Bkz.2.1 Genel görünüm )** Topraklama tesisatını ehliyetli bir elektrikçiye yaptırın. Kurutma makinesinin, yerel yönetmeliklere uygun topraklama yapılmadan kullanılması halinde ortaya çıkacak zararlardan firmamız sorumlu olmayacaktır.
- Voltaj ve izin verilen sigorta koruması tip etiketinde belirtilmiştir. **(Bkz.2.1 Genel görünüm )**
- Tip etiketinde belirtilen voltaj, şebeke voltajınıza eş değer olmalıdır. **(Bkz.2.1 Genel görünüm )**
- Kurutma makinesi kullanımda değilse fişini prizden çekin.
- Kurulum, bakım, temizlik ve tamir işlemleri sırasında kurutma makinesinin fişini prizden çekin.
- Fişe ıslak ellerle dokunmayın! Fişi çekmek için kablosundan tutmayın, her zaman fişi tutarak çekin.
- Yangın veya elektrik çarpması riskini azaltmak açısından, kurutma makinesini şebeke elektriğine bağlamak için uzatma kabloları, çoklu prizler veya adaptör kullanmayın.
- Elektrik kablosunun fişi kurulumdan sonra kolay erişilebilir olmalıdır.



Hasar görmüş şebeke kablosu Yetkili Servis'e bildirilerek değiştirilmelidir.



Kurutma makinesi arızalı ise yetkili servis tarafından onarılmadan çalıştırılmamalıdır! Elektrik çarpması tehlikesi vardır!

## Önemli güvenlik ve çevre talimatları

### 1.1.2 Ürün güvenliği



#### **Yangın tehlikesi nedeniyle dikkat edilmesi gereken hususlar :**

Yangın tehlikesi nedeniyle aşağıda sıralanan çamaşırlar veya eşyalar kurutma makinesinde kurutulmamalıdır.

- Yıkanmamış çamaşırlar
- Sıvı yağ, aseton, alkol, benzin, gazyağı, leke çıkarıcı, turpentin, balmumu veya balmumu çıkarıcılarıyla kirlenmiş çamaşırlar, kurutma makinesinde kurutulmadan önce, sıcak suda bol deterjanla yıkanmalıdır.

Bu nedenle özellikle yukarıda belirtilen kirleri içeren çamaşırların çok iyi yıkanmış olmaları gerekir, bunun için yeterli miktarda deterjan kullanın ve yüksek bir yıkama ısısı seçin.



#### **Yangın tehlikesi nedeniyle aşağıda sıralanan çamaşırlar veya eşyalar kurutma makinesinde asla kurutulmamalıdır:**

- Lastik köpük (lateks köpük), duş boneleri, su geçirmez tekstil ürünleri, kauçuk destekli maddeler, lastik köpük pedlerle desteklenmiş giysiler ya da yastıklar.
- Sanayi kimyasallarıyla temizlenmiş giysiler.

Çakmak, kibrit, bozuk para, metal parça, iğne vb. eşyalar kurutma makinenizin tambur grubuna zarar verebilir yada fonksiyonel çalışma problemine yol açabilir. Bu yüzden kurutma makinenize yükleyeceğiniz tüm çamaşırlarınızı kontrol edin.

Kurutma makinenizi kurutma programı bitmeden önce durdurmayın. Bunu yapmak zorundaysanız tüm çamaşırları hızlıca çıkartıp ısılarının hemen yayılması için bir yere serin.



İyi yıkanmamış çamaşırların kendi kendine tutuşma ve hatta kurutma bittikten sonra bile tutuşma olasılığı vardır.

## Önemli güvenlik ve çevre talimatları

- Çıplak ateş de dahil olmak üzere diğer yakıt türleriyle çalışan cihazlardan çıkan gazların geri teperek odaya dolmasını önlemek için yeterli havalandırma sağlayın.



Metal desteklere sahip iç çamaşırları kurutma makinesinde kurutulmamalıdır. Bu metal destekler kurutma esnasında gevşeyerek koparsa, kurutma makinesinde hasara yol açabilir.



Yumuşatıcı veya benzeri ürünleri, üreticilerinin talimatlarına göre kullanın.



Her yüklemenden önce veya sonra lif filtresini temizleyin. Kurutma makinesini lif filtresi olmadan kesinlikle kullanmayın.

- Kurutma makinesini kendi başınıza onarmayı kesinlikle denemeyin. Anladığınız veya yerine getirme becerilerine sahip olduğunuz herhangi bir onarım veya parça değişikliği işlemi kullanıcı bakım talimatlarında ya da yayınlanmış kullanıcı onarım talimatlarında açıkça önerilmediği sürece yapmaya kalkışmayın. Aksi takdirde kendinizin ve başkalarının hayatını tehlikeye atarsınız.
- Kurutma makinenizin kurulumunun yapılacağı alanda yükleme kapağının açılmasına engel olacak kilitlenebilir, sürgülü veya menteşeli kapı bulunmamalıdır.
- Kurutma makinenizi ev kullanım alanlarına kurun. (Banyo, kapalı balkon, garaj ve benzeri alanlar)
- Ev hayvanlarının kurutma makinesinin içine girmemesine dikkat edin. Kullanımdan önce kurutma makinesinin içini kontrol edin.
- Kurutma makinenizin yükleme kapağı açıkken yükleme kapağına yaslanmayın, kurutma makinesi devrilebilir.
- Kurutma makinesi etrafında lif birikmesine izin verilmemelidir.

## Önemli güvenlik ve çevre talimatları

### 1.2 Çamaşır makinesi üzerine kurulum

- Çamaşır kurutma makinesinin çamaşır makinesi üzerinde kullanımı için, iki makine arasında sabitleme parçası kullanılmalıdır. Sabitleme parçasının Yetkili Servis tarafından monte edilmesi gerekir.
- Kurutma makinesi, çamaşır makinesinin üzerine yerleştirildiğinde toplam ağırlıkları –dolu halde– yaklaşık 180 kilogramı bulur. Ürünleri yeterli yük taşıma kapasitesine sahip sağlam bir zemin üzerine yerleştirin!



Çamaşır makinesi, kurutma makinesinin üzerine yerleştirilemez. Çamaşır makinesi üzerine kurulum sırasında yukarıdaki uyarılara dikkat edin.

### Çamaşır Makinesi ve Kurutma Makinesi için uygun Kurulum Tablosu

Kurutma Makinesi derinliği	Çamaşır Makinesi derinliği						
	62 cm	60 cm	54 cm	50 cm	49 cm	45 cm	40 cm
54 cm	Kurulabilir					Kurulabilir	Kurulamaz
60 cm	Kurulabilir					Kurulamaz	



## Önemli güvenlik ve çevre talimatları

### 1.3 Kullanım amacı

- Kurutma makinesi evde kullanılmak üzere tasarlanmıştır. Ticari amaçlı kullanıma uygun değildir ve amacının dışında kullanılmamalıdır.
- Yalnızca uygun işarete sahip tekstil ürünlerinin kurutulması için kullanın.
- Üretici, hatalı kullanım veya taşıma nedeniyle oluşan herhangi bir zarardan dolayı sorumluluk kabul etmez.
- Satın almış olduğunuz kurutma makinesinin kullanım ömrü 10 yıldır. Kurutma makinesinin tanımlandığı şekilde çalışabilmesi için gerekli yedek parçaları bulundurma süresidir.

### 1.4 Çocuk güvenliği

- Ambalaj malzemeleri çocuklar için tehlikelidir. Ambalaj malzemelerini çocuklardan uzak tutun.
- Elektrikli ürünler çocuklar için tehlikelidir. Ürün çalışırken çocukları üründen uzak tutun. Kurutma makinesi ile oynamalarına izin vermeyin. Çocukların kurutma makinesine müdahale etmesini önlemek için çocuk kilidini kullanarak devam eden bir programda değişiklik yapılmasını engelleyebilirsiniz.



Çocuk kilidi kontrol panelinde yer almaktadır. **(Bkz.5.9 Çocuk kilidi)**

- Kurutma makinesinin çalışmadığı zamanlarda bile yükleme kapağını kapalı tutun.

## Önemli güvenlik ve çevre talimatları

### 1.5 AEEE Yönetmeliğine uyum ve atık ürünün elden çıkarılması



Bu ürün, T.C. Çevre ve Şehircilik Bakanlığı tarafından yayımlanan “Atık Elektrikli ve Elektronik Eşyaların Kontrolü Yönetmeliği” nde belirtilen zararlı ve yasaklı maddeleri içermez.AEEE Yönetmeliğine uygundur.

Bu ürün, geri dönüşümlü ve tekrar kullanılabilir nitelikteki yüksek kaliteli parça ve malzemelerden üretilmiştir.Bu nedenle, ürünü, hizmet ömrünün sonunda evsel veya diğer atıklarla birlikte atmayın. Elektrikli ve elektronik cihazların geri dönüşümü için bir toplama noktasına götürün. Bu toplama noktalarını bölgenizdeki yerel yönetime sorun. Kullanılmış ürünleri geri kazanıma vererek çevrenin ve doğal kaynakların korunmasına yardımcı olun. Ürünü atmadan önce çocukların güvenliği için elektrik fişini kesin ve kapıda kilit varsa çalışmaz duruma getirin.

### 1.6 Ambalaj bilgisi

Ürünün ambalajı, Ulusal Mevzuatımız gereği geri dönüştürülebilir malzemelerden üretilmiştir. Ambalaj atığını evsel veya diğer atıklarla birlikte atmayın, yerel otoritenin belirttiği ambalaj toplama noktalarına atın.

Ürün hakkında daha fazla bilgi almak için aşağıdaki web sitesini ziyaret edin.

[www.arcelik.com.tr](http://www.arcelik.com.tr)

## Önemli güvenlik ve çevre talimatları

### 1.7 Teknik Özellikler



TR

Yükseklik (min./maks.)	84,6 cm / 86,6 cm*
Genişlik	59,5 cm
Derinlik	59,8 cm
Çamaşır kurutma kapasitesi (maks.)	8 kg**
Net ağırlık (plastik kapak kullanımı)	50,5 kg
Net ağırlık (cam kapak kullanımı)	52,5 kg
Gerilim	Tip etiketine bakınız***
Güç	
Ana Model Kodu	

\* Min. yükseklik: Ayarlanabilir ayakların kapalı olduğu yükseklik.  
Maks.yükseklik: Ayarlanabilir ayakların maksimum açıldığı yükseklik.

\*\* Yıkama öncesi kuru çamaşır ağırlığı.

\*\*\* Tip etiketinin kurutma makinesi üzerindeki yeri için **Bkz.2.1 Genel görünüm.**

	Kurutma makinesinin kalitesini artırmak için önceden haber vermeksizin teknik özelliklerde değişiklik yapılabilir.
	Kılavuzda yer alan şekiller şematik olup, ürünle bire bir uyum içinde olmayabilir.
	Kurutma makinesinin üzerinde bulunan işaretlemelerde veya kurutma makinesi ile birlikte verilen diğer basılı dokümanlarda beyan edilen değerler, ilgili standartlara göre laboratuvar ortamında elde edilen değerlerdir. Bu değerler, kurutma makinesinin kullanım ve ortam şartlarına göre değişebilir.

## 2 amařır kurutma makineniz

### 2.1 Genel grnm

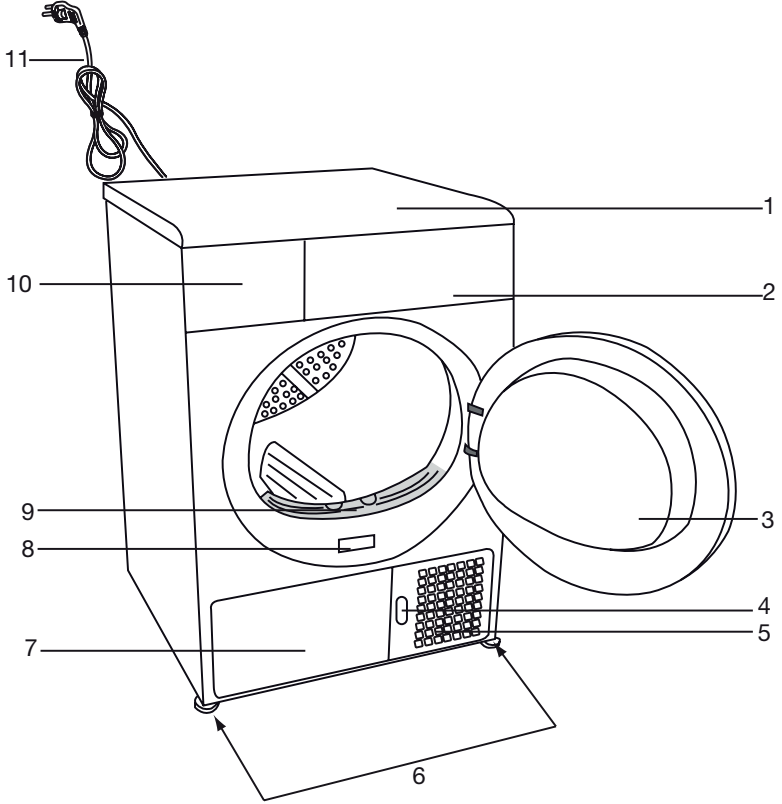

1. st tabla
2. Kontrol paneli
3. Ykleme kapađı
4. Tekmelik ama dđmesi
5. Havalandırma ızgaraları
6. Ayarlanabilir ayaklar
7. Tekmelik
8. Tip etiketi
9. Lif filtresi
10. Su tankı ekmecesesi
11. Elektrik kablosu

### 2.2 Teslimat kapsamı

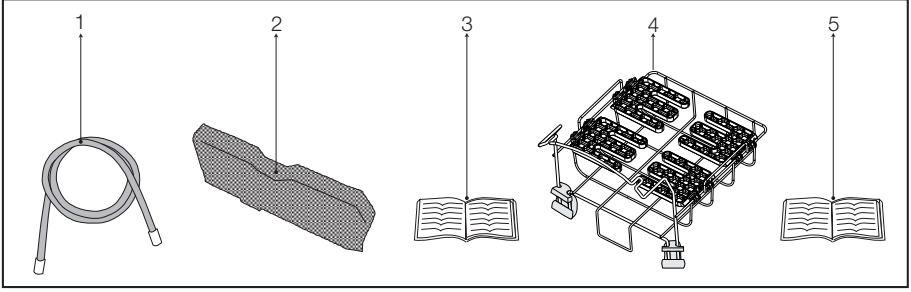



1. Su tahliye hortumu \*
2. Filtre çekmecesi yedek süngeri\*
3. Kullanma Kılavuzu
4. Kurutma sepeti\*
5. Kurutma sepeti kullanma kılavuzu\*

\*Makinenizin modeline göre makine ile birlikte verilebilir.

### 3 Kurulum

Kurutma makinesinin kurulumu için size en yakın Yetkili Servise başvurmadan önce, kullanma kılavuzundaki bilgilere bakarak elektrik tesisatı ve su giderinin uygun olmasına dikkat edin.

**(Bkz.3.4 Su giderine bağlanması ve 3.6 Elektrik bağlantısı)** Uygun değilse ehliyetli bir elektrikçi ve tesisatçı çağırarak gerekli düzenlemeleri yaptırın.

	Kurutma makinesinin yerleştirileceği yerin ve ayrıca elektrik ve atık su tesisatının hazırlanması müşteriye aittir.
	Kurutma makinesini kurmadan önce üründe herhangi bir hasar olup olmadığını kontrol edin. Kurutma makinesi hasarlıysa kurulumunu yaptırmayın. Hasarlı ürünler güvenliğinizi için tehlike oluşturur.
	Kurutma makinenizi çalıştırmadan önce 12 saat bekletin.

#### 3.1 Kurulum için doğru yer

- Kurutma makinesini sabit ve düz bir zemine kurun.
- Kurutma makinesi ağırdır. Tek başınıza hareket ettirmeyin.
- Kurutma makinesini havalandırması iyi olan tozsuz bir ortamda çalıştırın.
- Kurutma makinesi ile zemin arasındaki boşluk; halı, tahta ve bant gibi malzemelerle azaltılmamalıdır.
- Kurutma makinesinin havalandırma ızgaralarının önünü kapatmayın.
- Kurutma makinesinin kurulumunun yapılacağı alanda yükleme kapağının açılmasına engel olacak kilitlenebilir, sürgülü veya menteşeli kapı bulunmamalıdır.
- Kurutma makinesi bir kez kurulduktan sonra, bağlantıların sabit kalması gerekir. Kurutma makinesi yerleştirirken arka duvarın herhangi bir yere (musluğa, prize vb.) dayanmamasına dikkat edin.
- Kurutma makinesi mobilyaların kenarlarına en az 1 cm boşluk kalacak şekilde yerleştirin.
- Kurutma makineniz +5°C ile +35°C arasında çalışmaya uygundur. Bu sıcaklık aralığı dışında çalışması durumunda kurutma makinenizin çalışması olumsuz yönde etkilenir ve zarar görür.

- Kurutma makinesi arka yüzeyi duvara bakacak şekilde yerleştirilmelidir.



Kurutma makinesini elektrik kablosunun üzerine koymayın.

#### 3.2 Nakliye emniyet grubunun çıkarılması



Kurutma makinesinin ilk kullanımından önce nakliye emniyet grubunu çıkarın.

- Yükleme kapağını açın.
- Tambur içinde yer alan ve içerisinde strafor parça olan naylonu XX XX işaretli bölgeden tutun.
- Naylonu kendinize doğru çekerek nakliye emniyet grubunu çıkarın.

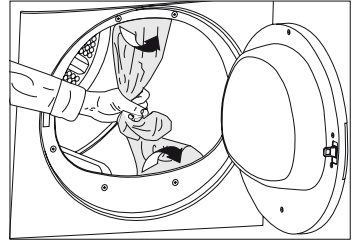

Tambur içerisinde nakliye emniyet grubuna ait herhangi bir parça kalmadığını kontrol edin.

#### 3.3 Tezgah altı kurulum

- Tezgah yüksekliği uygunsa kurutma makineniz tezgah altında kullanılabilir.



Tezgah altı kullanımı sırasında, tezgah altı kurulum parçası olmadan kurutma makinesi kesinlikle çalıştırılmamalıdır. Kurutma makinesine uygun tezgah altı kurulum parçası için Yetkili Servis ile bağlantıya geçin

## Kurulum

Kurutma Makinesi Derinlik	60 cm	54 cm
Tezgah altı kurulum parçası stok numarası	2979700200	2973600200

- Tezgah altı kullanımında, kurutma makinesinin yanlarında ve arkasında en az 1 cm boşluk olmalıdır.



Tezgah altına yapılan kurulumdan sonra kurutma süresi uzayabilir.



Hortum bağlantısı yerinden çıkmayacak şekilde yapılmalıdır. Su tahliyesi sırasında hortum yerinden çıkarsa evinizi su basacaktır.



Su tahliye hortumu en fazla 80 cm yükseğe takılmalıdır.



Su tahliye hortumunun giderle makine arasında kıvrılmaması, katlanmaması ve üzerine basılmamasına dikkat edilmelidir.

### 3.4 Su giderine bağlanması

Yoğuşturucu ünitesi bulunan ürünlerde kurutma sırasında su tankında su birikir. Biriken suyu her kurutmadan sonra boşaltmanız gerekmektedir. Su tankında biriken suyu periyodik olarak boşaltma işlemi yerine, makineyle birlikte verilen su tahliye hortumuyla doğrudan dışarı da verebilirsiniz.

#### Su tahliye hortumunun bağlanması

- 1-2** Kurutma makinesinin arkasındaki hortumun ucunu bağlı olduğu yerden elle çekerek çıkarın. Hortumu çıkarmak için herhangi bir alet kullanmayın.
- 3** Makineyle birlikte verilen su tahliye hortumunun bir ucunu kurutma makinesindeki hortumu çıkardığınız yere takın.
- 4** Su tahliye hortumunun diğer ucunu doğrudan kirli su giderine ya da lavaboya sabitleyin.

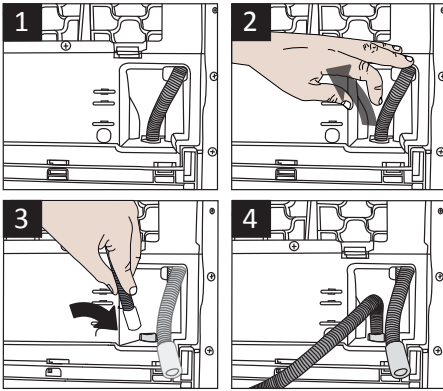

Ayarlanabilir ayakları kesinlikle yerinden sökmeyin.

### 3.5 Ayakların ayarlanması

- Kurutma makinesi daha sessiz ve titreşimsiz çalışabilmesi için ayakları üzerinde düzgün ve dengede durması gerekir. Ayakları ayarlayarak dengeyi sağlayın.
- Kurutma makinesi düz ve sağlam bir şekilde durana kadar ayakları sağa ve sola çevirerek ayarlayın.

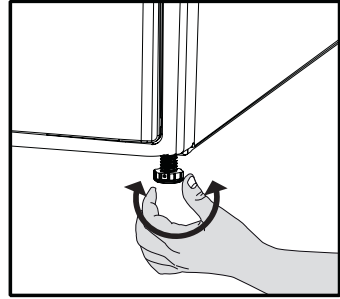

### 3.6 Elektrik bağlantısı

Kurulum esnasında elektrik bağlantısı ile ilgili uyulması gereken talimatlar için (Bkz.1.1.1Elektrik güvenliği)

### 3.7 Kurutma makinesinin taşınması

- Kurutma makinesini taşımadan önce, elektrik fişini prizden çekin.
- Kurutma makinesinin içinde kalan suyu tamamen tahliye edin.
- Ürünün direk tahliye bağlantısı yapılmış ise hortum bağlantılarını sökün.



Kurutma makinesini dik olarak taşınması önerilir. Dik olarak taşınmıyorsa, önden bakışa göre sağ tarafa eğilerek taşınması önerilir.

### 3.8 Sesle ilgili uyarılar



Ürün çalışırken kompresörden zaman zaman metalik bir ses gelmesi normaldir

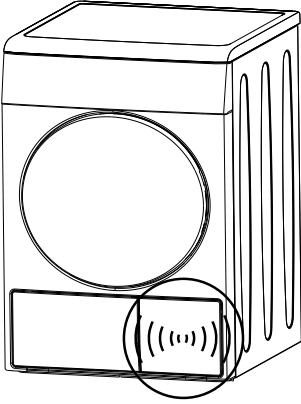

Ürün çalışırken biriken su, pompa vasıtası ile su tankına pompalanır. Bu işlem sırasında üründen pompa sesi gelmesi normaldir.

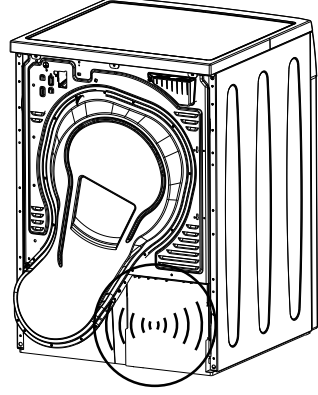

### 3.9 Aydınlatma lambasının değişimi

Kurutma makinenizde tambur aydınlatma lambası kullanılıyor ise; Kurutma makinesinin aydınlatmasında kullanılan ampul/LED'in değiştirilmesi için yetkili servise başvurun.

























Bu üründeki lamba ev aydınlatması kullanımına uygun değildir. Bu lambanın kullanım amacı; kullanıcının çamaşırlarını kurutma makinesine rahat bir şekilde yüklemesini sağlamaktır. Bu cihazda kullanılan lambalar, titreşim ve 50°C'nin üzerindeki sıcaklıklar gibi ağır fiziksel koşullara dayanabilmelidir.



## 4 Ön hazırlık

### 4.1 Kurutma makinesinde kurutulması uygun çamaşırlar

- Kurutulacak çamaşırların etiketindeki talimatlara mutlaka uyun. Sadece etiketinde “kurutma makinesinde kurutulabilir” yazan çamaşırları, uygun programları seçerek kurutun.

ÇAMAŞIR KURUTMA SEMBOLLERİ																							
	Kurutma Sembolleri		Kurutucuda kurutulabilir		Ütü istemez		Hassas / Narin kurutma		Kurutucuda kurutulmaz		Kurutma yapılmaz		Kuru temizleme yapılmaz										
	Kurutma Sembol Ayarları		Herhangi bir sıcaklıkta		Yüksek sıcaklıkta		Orta sıcaklıkta		Düşük sıcaklıkta		Isı olmadan		Asarak kurutun		Sererek kurutun		Islak asarak kurutun		Gölgede sererek kurutun		Kuru temizlemeye verilebilir		
	Ütü		Yüksek Sıcaklıkta ütülenir		Orta Sıcaklıkta ütülenir		Düşük Sıcaklıkta ütülenir		Ütülenmez		Buharsız ütülenir												
	Kuru veya Buharlı																						
	Maksimum ısı		200 °C		150 °C		110 °C																

### 4.2 Kurutma makinesinde kurutulması uygun olmayan çamaşırlar



Narin nakış işli kumaşlar,yünlü, ipeklî çamaşırlar, hassas ve değerli kumaşlardan üretilmiş çamaşırlar, hava geçirmeyen çamaşırlar ve tül perdeler kurutma makinesinde kurutulmaya uygun değildir.

### 4.3 Kurutulacak çamaşırların hazırlanması

- Çamaşırlar yıkama sırasında iç içe geçmiş birbirine dolanmış olabilir. Çamaşırları kurutma makinesine koymadan önce birbirlerinden ayırın.
- Fermuar gibi metal aksesuarı olan çamaşırları ters çevirerek kurutun.
- Fermuarları,kancaları ve kopçaları kapatın,kıllıfların düğmelerini ilikleyin.

### 4.4 Enerji tasarrufu için yapılması gerekenler

Aşağıdaki bilgiler, kurutma makinesini, ekolojik bir şekilde ve enerji tasarrufu sağlayarak kullanmanıza yardımcı olacaktır.

- Çamaşırlar yıkanırken mümkün olan en yüksek devirde sıkma yapın. Bu sayede kurutma süresini kısaltarak enerji tüketimini azaltmış olursunuz.
- Çamaşırları cinslerine ve kalınlıklarına göre ayırın.Aynı cins çamaşırları birlikte kurutun. Örneğin,ince mutfak havlusu ve masa örtükeri kalın banyo havlularından daha önce kurur.
- Program seçimi için kullanma kılavuzundaki tavsiyelere uyun.
- Kurutma işlemi sırasında gerek duymadıkça yükleme kapağını açmayın. Yükleme kapağını mutlaka açmanız gerekiyorsa uzun süre açık tutmayın.

## Ön hazırlık

- Kurutma makinesi çalışırken ıslak çamaşır eklemeyin.
- Lif Filtresini her kurutma öncesinde veya sonrasında temizleyin. **(Bkz.6. Bakım ve temizlik)**
- Filtre çekmecesini üzerinde gözle görülür hav birikimi olduğunda düzenli olarak veya filtre çekmecesini temizliği uyarı sembolü «» varsa, yandığında temizleyin. **(Bkz.6. Bakım ve temizlik)**
- Kurutma işlemi sırasında kurutma makinesinin bulunduğu ortamı iyi havalandırın.

### 4.5 Doğru yük kapasitesi

“Program seçimi ve tüketim tablosu”ndaki talimatlara uyun. Tabloda belirtilen kapasite değerlerinden fazla çamaşır yüklemeyin.

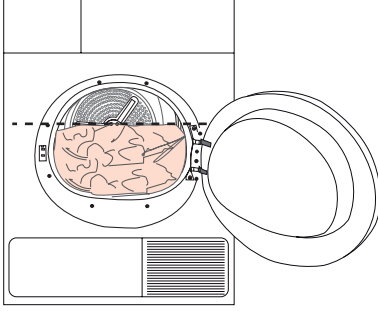

Kurutma makinesine, şekilde gösterilen seviyeden fazla çamaşır yüklenmesi önerilmez. Aşırı yükleme yapıldığında, makinenin kurutma performansı düşecektir. Ayrıca kurutma makinesi ve çamaşır hasar görebilir.

Aşağıdaki ağırlıklar örnek olarak verilmiştir.

Çamaşırlar	Yaklaşık ağırlıkları (gr)*
Pamuklu nevresim (2 kişilik)	1500
Nevresim (1 kişilik)	1000
Çarşaf (2 kişilik)	500
Çarşaf (1 kişilik)	350
Büyük masa örtüsü	700
Küçük masa örtüsü	250
Çay peçetesi	100
Banyo havlusu	700
El havlusu	350
Bluz	150
Pamuklu gömlek	300
Gömlek	250
Pamuklu elbise	500
Elbise	350
Kot pantolon	700
Mendil (10 Adet)	100
T-Shirt	125

\*Yukarıdaki tabloda çeşitli çamaşır tiplerinin yaklaşık kuru ağırlıkları verilmiştir. Kurutma makinesine yüklenecek çamaşır miktarını tabloyu kullanarak hesaplayın.

## 5 Program seçimi ve kurutma makinesinin çalıştırılması

### 5.1 Kontrol paneli

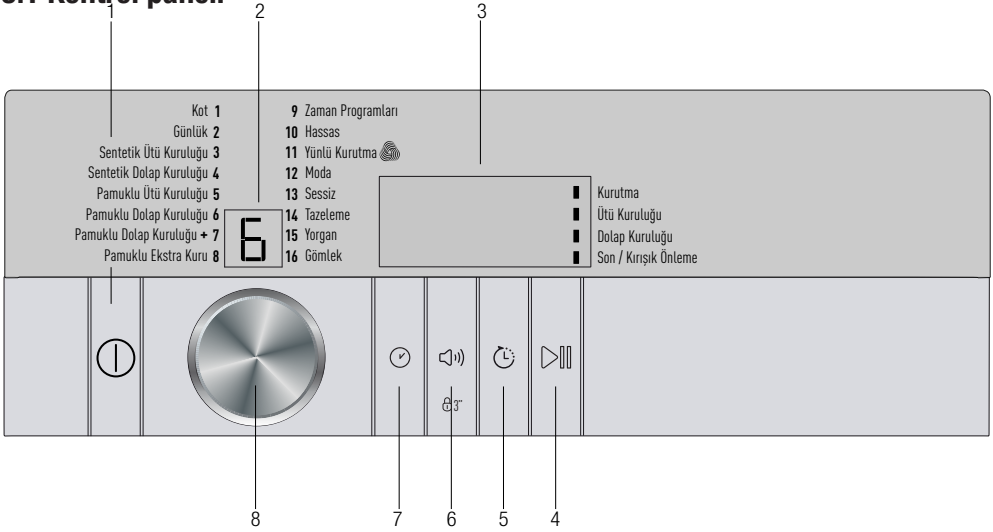

1. Açma /kapama/iptal düğmesi
2. Program numarası göstergesi
3. Ekran
4. Başla/bekle düğmesi

5. Zaman geciktirme seçim düğmesi
6. Sesli uyarı seviye düğmesi/çocuk kilidi
7. Zaman programları seçme düğmesi
8. Program seçim düğmesi

### 5.2 Ekran Sembolleri

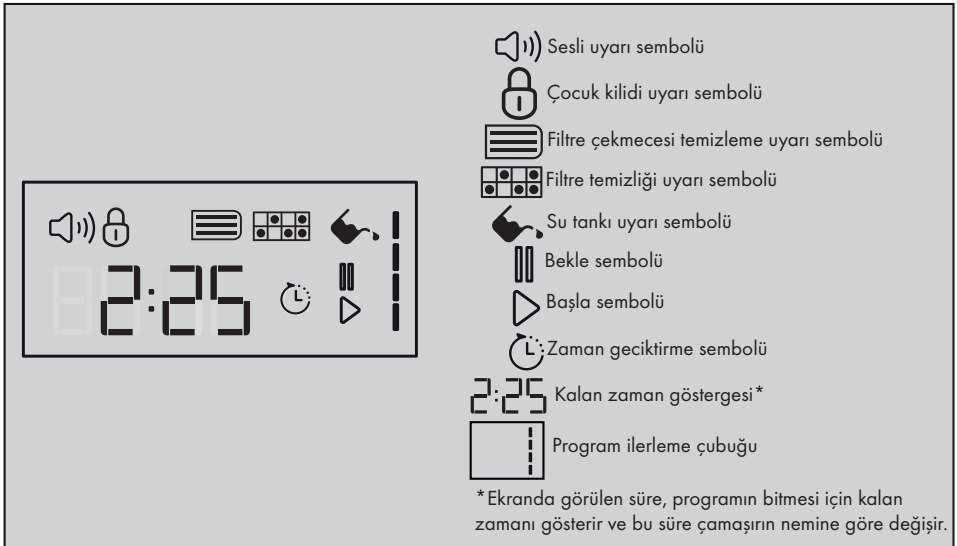

## Program seçimi ve kurutma makinesinin çalıştırılması

### 5.3 Kurutma makinesinin hazırlanması

- Kurutma makinesinin fişini takın.
- Yükleme kapağını açın.
- Çamaşırları kurutma makinesine sıkıştırmadan yerleştirin.
- Yükleme kapağını iterek kapayın.



Yükleme kapağına herhangi bir çamaşırın sıkışmamasına dikkat edin.

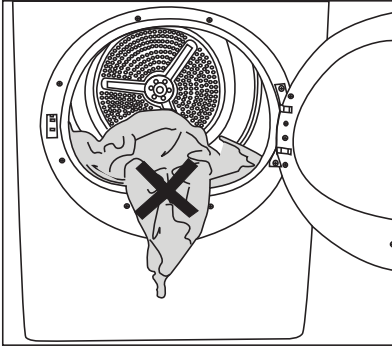

- **Açma/kapama/iptal** düğmesine 1 saniye (uzun)basın.

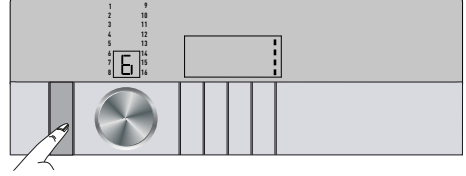

- Kurutma makineniz ilk açıldığında deklarasyon programı ile (pamuklu dolap kuruluğu) açılır.



**Açma / Kapama / İptal** düğmesine basılması programın başladığı anlamına gelmez.Programın başlaması için program seçiminden sonra **Başla / Bekle** düğmesine basın.

### 5.4 Program seçimi

- Kurutma makinenizde 16 adet program bulunmaktadır.

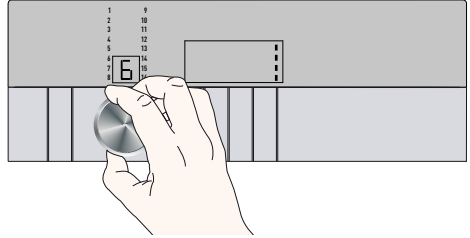

- **Program seçim** düğmesini çevirerek istediğiniz programı seçin.Seçilen program numarası ekranda görüntülenir.
- Program seçimi ve tüketim tablosu kullanıcı tarafından en çok tercih edilebilecek sıralamaya göre verilmiştir.Programların gösterge numarası tabloda yer almaktadır.

## Program seçimi ve kurutma makinesinin çalıştırılması

### 5.5 Program seçimi ve tüketim tablosu

Kurutma makinesinde kullanılan programlar aşağıdaki tabloda detayları ile açıklanmıştır.

Programlar	Program Tanımı	Kapasite (kg)*	Çamaşır Makinasındaki Sıkma Devri (rpm)	Kurutma Süresi (dk)	Program No
Pamuklu Dolap Kuruluğu	Tüm pamuklu çamaşırlarınızı bu programda kurutabilirsiniz. (T-shirt, pantolon, pijama, bebek çamaşırı, iç çamaşırı, çarşaf vb.) Çamaşırlarınızı ütülemeden dolaba kaldırabilirsiniz.	8 / 4	1000	174 / 108	6
Pamuklu Ütü Kuruluğu	Ütülenecek pamuklu çamaşırlarınızı ütü kolaylığı sağlayacak şekilde hafif nemli olarak bu programda kurutabilirsiniz. (Gömlek, t-shirt, masa örtüsü vb.)	8	1000	139	5
Pamuklu Dolap Kuruluğu +	Pantolon, eşofman gibi kalın çamaşırlarda daha fazla kuruluk için bu programı kullanabilirsiniz. Çamaşırlarınızı ütülemeden dolaba kaldırabilirsiniz.	8	1000	179	7
Pamuklu Ekstra Kuru	Havlu, nevresim, bornoz gibi kalın pamuklu çamaşırlarınızı bu programda kurutabilirsiniz. Çamaşırlarınızı ütülemeden dolaba kaldırabilirsiniz.	8	1000	184	8
Sentetik Dolap Kuruluğu	Tüm sentetik çamaşırlarınızı bu programda kurutabilirsiniz. (Gömlek, t-shirt, iç çamaşırı, masa örtüsü vb.) Çamaşırlarınızı ütülemeden dolaba kaldırabilirsiniz.	4	800	75	4
Sentetik Ütü Kuruluğu	Ütülenecek sentetik çamaşırlarınızı ütü kolaylığı sağlayacak şekilde hafif nemli olarak bu programda kurutabilirsiniz. (Gömlek, t-shirt, masa örtüsü vb.)	4	800	59	3
Kot	Kot kumaşından pantolon, etek, gömlek veya montu bu programda kurutabilirsiniz.	4	1200	117	1
Günlük	Hem pamuklu hem sentetik içerikli günlük çamaşırlarınızı bu programda kurutabilirsiniz.	1.5	600	100	2
Moda	Yıkama talimatında kurutulabilir ifadesi bulunan tişört, bluz ve gömleklerinizin güvenle kurutulmasını sağlar	4	1000	105	12
Gömlek	Gömlekleri hassas bir biçimde kurutarak daha az kırışmalarını ve buna bağlı olarak kolay ütülenmelerini sağlar.	1.5	1200	50	16
Pamuklu Dolap Kuruluğu Sessiz	Bu programla çalışma ortamına en düşük derecede gürültü ve ses yayılır. Pamuklu dolap kuruluğu programına göre ses gücü seviyesi yan yarıya düşüktür.	8	1000	240	13
Hassas	Kurutmaya uygun narin çamaşırlarınızı veya elde yıkama önerilen çamaşırlarınızı (ipek bluzlar, ince iç çamaşırı vb.) düşük sıcaklıkta kurutabilirsiniz.	1	800	50	10
Yorgan	Kurutma makinesinde kurutulabilir etiketi olan 1 adet çift kişilik elyaf yorganı kurutun. Kurutma makinesine yüklemeye önce yorgan kurutma talimatını okuyun.	2.5	1000	120	15
Yünlü kurutma	Çamaşır makinesinde yıkanabilen yünlü etiketinde kurutma makinesinde kurutulabilir ibaresi olan yünlü çamaşırları güvenle kurutmak için kullanın.	1.5	600	170	11
Tazeleme	Sıcak hava vermeden 10 dakika süreyle sadece havalandırma yapar. Uzun süre kapalı kalmış pamuklu ve keten çamaşırları bu program sayesinde havalandırarak üstlerine sinmiş olan kokuyu giderebilirsiniz.	-	-	10	14
Zaman programları	Düşük sıcaklıkta istenilen son kurutma derecesine ulaşmak için 10 dakikadan 160 dakikaya kadar zaman programlarını seçebilirsiniz. Bu programda kurutma makinesi, çamaşır kuruluğundan bağımsız olarak ayarlanan süre kadar kurutma yapar.	-	-	-	9

\* Yıkama öncesi kuru çamaşır ağırlığı.

## Program seçimi ve kurutma makinesinin çalıştırılması

### • Yorgan kurutma talimatı:

Kurutma makinesinde kurutulabilir etiketi olan elyaf yorganları kurutun. Kurutma makinesine yüklemeye başlamadan önce yorgan üzerindeki nevesimi çıkartın. Yorganı ikiye katladıktan sonra makinaya yükleyin. Kurutma makinesine ve yorgana zarar vermemek için yorganı doğru yüklediğinizden emin olun.

- Çift kişilik 1 adet elyaf yorgandan (200x200 cm) fazlasını yüklemeyin. Pamuklu malzeme içeren yorgan, yastık vb. eşyalarınızı kurutmayın.

- Yorgan dışındaki halı, kilim, yolluk vb eşyalarınızı kurutmayın. Kurutma makinenizde kalıcı hasar meydana gelebilir.



Narin çamaşırlarınızın, kırılmaması için program sona erdiğinde, giysilerinizi hemen makineden çıkarın ve asın.



WOOLMARK  
APPAREL CARE

Bu makinenin yün kurutma programı, giysi üzerindeki etiketteki talimat ve bu makinenin üreticisi tarafından verilen talimatlara uygun olarak yıkanması ve kurutulması koşuluyla, makinede kurutulabilir yünlü ürünlerin kurutulması için The Woolmark Company tarafından onaylanmıştır.(M1409) Woolmark ticari markası Birleşik Krallık, İrlanda, Hong Kong ve Hindistan'da bir kalite onay (certification trade mark) ticari markasıdır.

Enerji tüketim değerleri				
Programlar	Kapasite(kg)	Çamaşır makinesindeki sıkma devri(Devir/dk)	Yaklaşık kalan nem miktarı	Enerji tüketim değeri kWh
Pamuklu dolap kurulumu**	8 / 4	1000	% 60	1,42 / 0,81
Pamuklu ütü kurulumu	8	1000	% 60	1,05
Sentetik dolap kurulumu	4	800	% 40	0,51
"Kapalı modda", elektrik tüketimi PO (W)				0,5
"Açık bırakma" modunda elektrik tüketimi PL (W)				1,0
Kyoto Protokolü kapsamında bulunan florlu sera gazlarını içerir. Sızdırmazlık sağlanmıştır. R134a / 0,52 kg - GWP:1430 - 0,744 tCO <sub>2</sub> e				



Kurutma makinesi programlarından daha iyi sonuç alabilmek için, çamaşırlarınızın çamaşır makinenizde uygun programla yıkanmış ve tavsiye edilen sıkma devrinde sıkılmış olması gerekmektedir.



Program sonunda gömlelerde çok az da olsa nem kalabilir. Gömleleri kurutma makinesinde bırakmamanız tavsiye edilir.

\*\* : Enerji Etiket standardı programı (EN 61121:2012)

Tablodaki tüm değerler EN 61121:2012 standardına göre tespit edilmiştir. Tüketim değerleri çamaşır cinsi, sıkma devri, ortam şartları ve voltaj değerlerindeki değişimlere bağlı olarak tablodaki değerlerden farklılık gösterebilir.



"Pamuklu dolap programı" etikette ve ürün fişinde bilgilerin verildiği, tam ve yarım yükte kullanılabilir standart kurutma programıdır. Bu program, normal ıslak pamuklu yüklerin kurutulmasında kullanılan enerji tüketimi açısından en verimli programdır.

## Program seçimi ve kurutma makinesinin çalıştırılması

### 5.6 Yardımcı fonksiyonlar

#### Zaman Geciktirme

Zaman Geciktirme fonksiyonuyla program bitiş süresini 24 saate kadar erteleyebilirsiniz. Ekranda görünen süre, normal kurutma süresiyle Zaman Geciktirme süresinin toplamıdır.

- Yükleme kapağını açıp çamaşırları yerleştirin.
- Kurutma programını seçin.

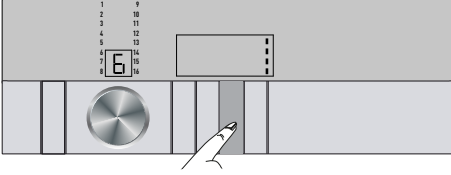

Zaman Geciktirme seçim düğmesine basarak istediğiniz geciktirme süresini ayarlayın.

- **Başla / Bekle** düğmesine basın. Zaman Geciktirme geri sayımı başlar ve ekranda zaman geciktirme sembolü yanar. Görsüntülenen geciktirme süresinin ortasındaki “.” işareti yanıp söner.
- Zaman Geciktirme süresi boyunca çamaşır ilave edebilir ya da çıkarabilirsiniz. Zaman Geciktirme geri sayımının sonunda Zaman Geciktirme sembolü söner, kurutma başlar ve program süresi görünür.



Zaman Geciktirme süresi boyunca yükleme kapağı açılıp kapatıldığında program bekleme moduna geçer. Başla/Bekle düğmesine basarak zaman geciktirme fonksiyonu devam ettirilmelidir.

#### Zaman Geciktirme süresinin değiştirilmesi

Geri sayım işlemi sırasında süreyi değiştirmek isterseniz:

- Kurutma makinesi **Açma/Kapama/İptal** düğmesiyle kapatılıp yeniden açıldığında zaman geciktirme devreden çıkar. Kurutma makinesini tekrar açarak istediğiniz süre için Zaman Geciktirme işlemini tekrarlayın.
- Kurutma makinesi ilk açıldığında deklarasyon programı ile (pamuklu dolap kuruluğu) açılır.

#### Zaman Geciktirme fonksiyonunun iptal edilmesi

Zaman Geciktirme geri sayımını iptal etmek ve programı derhal başlatmak isterseniz:

- Kurutma makinesi **Açma/Kapama/İptal** düğmesiyle kapatılıp yeniden açıldığında zaman geciktirme devreden çıkar.
- **Başla/Bekle** düğmesine basarak daha önce seçmiş olduğunuz programı başlatın.

### 5.7 Uyarı sembolleri



Uyarı sembolleri makinenizin modeline göre farklılık gösterebilir.



#### Sesli uyarı

Kurutma makinesi program tamamlandığında sesli uyarıda bulunur. Ses seviyesini ayarlamak için

**Sesli Uyarı Seviye** düğmesini kullanın.



Ses seviyesini program başlamadan önce ya da program devam ederken değiştirebilirsiniz.



#### Kırışık önleme

Program tamamlandıktan sonra çamaşırlar çıkarılmadığı takdirde kurutma makinesinde kalan çamaşırların kırışmasını önlemek amacıyla 2 saat süreli kırışık önleme programı devreye girer. Program 10 dakika aralıklarla çamaşırları döndürerek kırışmalarını önler.

## Program seçimi ve kurutma makinesinin çalıştırılması

### Lif filtresi temizliği

Program tamamlandığında filtrenin temizlenmesi gerektiğini gösteren uyarı sürekli sembolü yanar.



Detaylı bilgi için **Bkz. 6 Bakım ve temizlik.**



Filtre temizliği sembolü sürekli yanıp sönüyorsa **Bkz.7 Sorun giderme.**

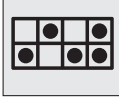

### Su tankının boşaltılması

Program tamamlandığında su tankının boşaltılması gerektiğini gösteren uyarı sembolü sürekli yanar.



Detaylı bilgi için **Bkz. 6 Bakım ve temizlik.**

Program devam ederken su tankı dolarsa, uyarı sembolü yanıp sönmeye başlar ve kurutma makinesi beklemeye geçer. Bu durumda su tankındaki suyu boşaltın ve **Başla / Bekle** düğmesine basarak programı başlatın. Uyarı sembolü söner ve program kaldığı yerden devam eder.



### Filtre çekmecesinin temizlenmesi

Filtre çekmecesinin temizlenmesi gerektiğini hatırlatmak için uyarı sembolü yanıp söner.



Detaylı bilgi için **Bkz. 6 Bakım ve temizlik.**



### 5.8 Programın başlatılması

**Başla/Bekle** düğmesine basarak programı başlatın.

Programın başladığını belirten **Başla** ► sembolü yanar, kalan sürenin ortasındaki ":" işareti yanıp sönmeye devam eder.

### 5.9 Çocuk Kilidi

Kurutma makinesinde, program çalışırken düğmelerine basıldığında makinenin program akışının etkilenmesini önleyen çocuk kilidi bulunmaktadır.

#### Çocuk Kilidini Etkinleştirmek için:

- Çocuk Kilidi düğmesine 3 saniye boyunca basın.

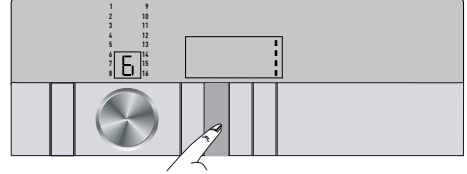

- Çocuk Kilidi etkinleştirildiğinde ekrandaki kilit sembolü yanar.



- Çocuk Kilidi etkinken, panelde bulunan **Açma/Kapama/Iptal** ve **çocuk kilidi** düğmesi dışındaki tüm düğmeler devre dışı kalır.
- Çocuk kilidinin etkin olduğu durumda, program seçim düğmesinin konumu değiştirildiğinde gösterge simgeleri değişmeyecektir.
- Program düğmesi çevrildiğinde ve fonksiyon düğmelerine basıldığında ekranda CL uyarısı görülür.





## Program seçimi ve kurutma makinesinin çalıştırılması

- Program bittikten sonra yeni bir program başlatabilmek veya programa müdahale edebilmek için çocuk kilidini devreden çıkarmak gerekir.

### Çocuk Kilidini Devreden Çıkarmak için:

- Çocuk kilidi düğmesine 3 saniye boyunca basın.
- Kurutma makinesi **Açma/Kapama/İptal** düğmesiyle kapatılıp yeniden açıldığında da çocuk kilidi devreden çıkar.

### 5.10 Programın başlatıldıktan sonra değiştirilmesi

Kurutma makinesi çalışmaya başladıktan sonra, seçtiğiniz programı değiştirerek çamaşırları farklı bir programda kurutabilirsiniz

- **Başla / Bekle** düğmesine 1 saniye basarak programı durdurun.
- Program Seçim düğmesini çevirerek istenilen yeni programı seçin.
- **Başla/Bekle** düğmesine basarak programı başlatın.

### Kurutma makinesi çalışırken çamaşır ekleme ve çıkarma

Kurutma programı başladıktan sonra makineye çamaşır eklemek veya çıkarmak isterseniz:

- **Başla/Bekle** düğmesine basarak kurutma makinesini **Bekle** konumuna alın. Kurutma işlemi durur.
- **Bekle** konumunda yükleme kapağını açın, çamaşır ekledikten veya çıkardıktan sonra yükleme kapağını kapayın.
- **Başla/Bekle** düğmesine basarak programı başlatın.



Kurutma işlemi başladıktan sonra yapılan çamaşır ekleme işlemi, makine içinde kurumuş çamaşırların ıslak çamaşırlarla karışmasına ve işlem sonunda bazı çamaşırların nemli kalmasına neden olabilir.



Çamaşır kurutma sırasında çamaşır ekleme ve çıkarma işlemi istenildiği kadar tekrarlanabilir. Fakat bu işlem, kurutma işlemini sürekli kesintiye uğratacağından program süresinin uzamasına ve enerji tüketiminin artmasına neden olur. Bu nedenle çamaşır ekleme işleminin program başlamadan önce yapılması tavsiye edilir.



Kurutma makinesi bekleme durumunda iken program seçme düğmesinin konumu değiştirilerek yeni bir program seçilirse, çalışan program sonlanır, yeni program bilgileri ekranda görülür.



Devam eden bir program sırasında çamaşır eklerken veya çıkarırken, tamburun iç yüzeyine temas etmeyin. Tambur yüzeyi ve tambur içindeki kurutma havası sıcaktır.

### 5.11 Programın iptal edilmesi

Kurutma makinesi çalışmaya başladıktan sonra, programı iptal etmek için:

- **Başla / Bekle** düğmesine 1 saniye basarak program bekleme moduna alınır ve program düğmesi çevrilir.
- **Açma / Kapama / İptal** Düğmesine 3 saniye boyunca basarak da program iptal edilebilir.



Kurutma makinesi çalışırken programı iptal ettiğinizde makinenin içindeki çamaşırlar aşırı sıcak olacağından **Tazeleme** programını çalıştırarak soğumalarını sağlayın.

### 5.12 Program sonu

Program sona erdiğinde program takip göstergesindeki **Lif Filtresi Temizliği** ve **Su Tankı uyarı** sembolleri yanar. Kurutma makinesini kapamak için **Açma / Kapama / İptal** düğmesine basın.



Program tamamlandıktan sonra çamaşırlar makineden çıkarılmazsa, 2 saat süren Kırışık Önleme programı devreye girer.



Her kurutma sonunda lif filtresini temizleyin. **Bkz. 6.1 Lif filtresi ve Yükleme kapağı iç yüzeyi temizliği.**





Her kurutma sonunda su tankını boşaltın. **Bkz. 6.3 Su tankının boşaltılması**

## 6 Bakım ve temizlik

Düzenli aralıklarla temizlenmesi halinde ürünün kullanım ömrü uzar ve sık karşılaşılan sorunlar azalır.

### 6.1 Lif Filtresi / Yükleme Kapağı İç Yüzeği Temizliği

Kurutma işlemi boyunca çamaşırdan ayrılıp havaya karışan tüy ve lifler Lif Filtresi tarafından toplanır.

	Lifler genellikle giyinme ve yıkama sırasında oluşur.
	Her kurutma işleminden sonra lif filtresini ve yükleme kapağının iç yüzeylerini mutlaka temizleyin.
	Filtre yuvasını elektrikli süpürgeyle temizleyebilirsiniz.

Lif filtresini temizlemek için:

- Yükleme kapağını açın.
- Lif filtresini yukarıya doğru çekerek çıkarın ve filtreyi açın.
- Tüyleri, lifleri ve pamuk topaklarını elle ya da yumuşak bir bezle temizleyin.
- Lif filtresini kapayın ve yerine yerleştirin.

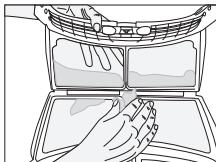
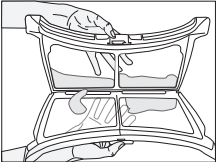
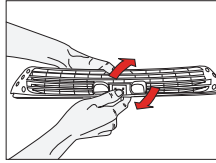
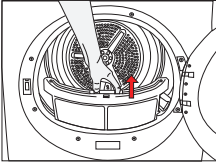

- Kurutma makinesini belli bir süre kullandıktan sonra filtre gözeneklerinde tıkanıklığa neden olacak bir tabaka oluşabilir. Filtre yüzeyinde oluşan bu tabakayı ılık suyla yıkayarak temizleyin. Yerine takmadan önce filtreyi iyice kurutun.

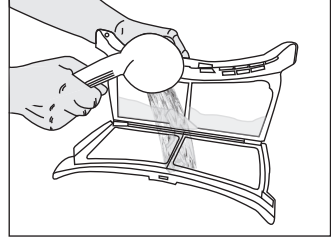

- Yükleme kapağının tüm iç yüzeylerini ve contasını yumuşak nemli bez ile temizleyin.

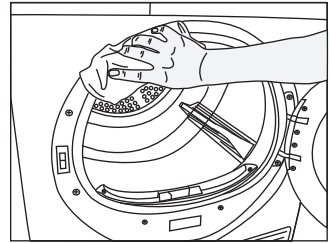
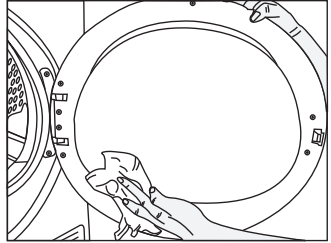

### 6.2 Sensörün temizlenmesi

Kurutma makinesinin içinde, çamaşırın kuru olup olmadığını algılayan nem sensörleri bulunmaktadır. Sensörleri temizlemek için:

- Kurutma makinesinin yüklem kapağını açın.
- Kurutma işleminden dolayı makine hala sıcaksa soğumasını bekleyin.
- Sensörün metal yüzeylerini sirkeyle ıslatılmış yumuşak bir bezle silin ve kurulaşın.



Sensörün metal yüzeylerini yılda 4 kez temizleyin.



Sensörün metal yüzeylerini temizlerken metal aletler kullanmayın.



Yangın ve patlama tehlikesi nedeniyle, sensörleri temizlerken çözelti maddesi, temizleme maddesi veya benzeri maddeler kullanmayın!

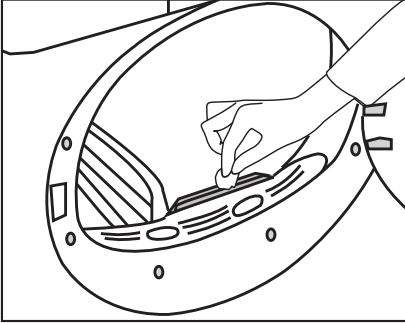

### 6.3 Su tankının boşaltılması

Kurutma sırasında nem çamaşırdan alınarak yoğunlaştırulur ve ortaya çıkan su, su tankında birikir. Her kurutmadan sonra su tankını boşaltın.



Yoğuşturulan su, içme suyu değildir!



Su tankını program çalışırken kesinlikle yerinden çıkarmayın!

Su tankını boşaltmayı unutursanız sonraki kurutmalar sırasında su tankı tamamen dolduğunda makine durur ve Su Tankı uyarı sembolü yanıp söner. Bu durumda su tankını boşaltın ve kurutma işlemine devam etmek için **Başla / Bekle** düğmesine basın.

Su tankını boşaltmak için:

- Çekmeceyi çekerek su tankını dikkatlice çıkarın.

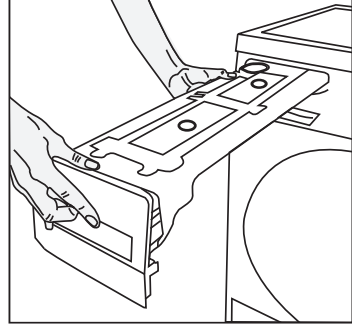

- Su tankındaki suyu dökün.

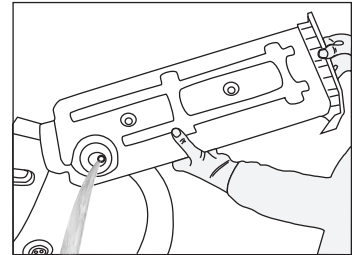

- Su tankındaki hunide lif birikimi oluşmuş ise suya tutarak temizleyin.
- Su tankını yerine yerleştirin.



Direkt tahliye opsiyonunun kullanıldığı durumlarda su tankının boşaltılmasına gerek yoktur.

### 6.4 Filtre çekmecesinin temizlenmesi

Lif filtresi tarafından yakalanamayan tüy ve lifler, tekmeliğin arkasındaki filtre çekmecesinde yakalanır. Filtre Çekmecesini Temizliği uyarı ışığı hatırlatmada bulunmak amacıyla maksimum 3 kurutmada bir periyodik olarak yanar.

Filtre çekmecesinde 2 kademe filtre vardır. Birinci kademe filtre çekmecesini süngeri, ikinci kademe ise filtre bezidir.

Filtre çekmecesini temizlemek için:

- Tekmelik düğmesine basarak tekmeliği açın.

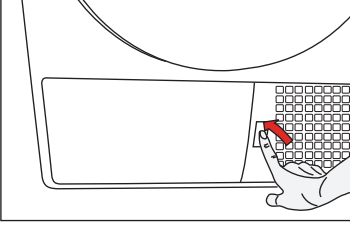

- Filtre çekmecesini kapağını üzerindeki ok yönünde çevirin.

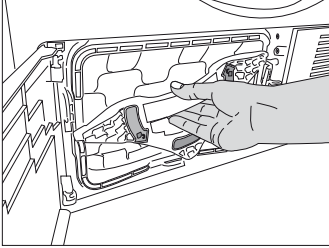

- Filtre çekmecesini dışarı çekin.

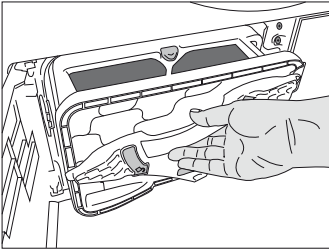

- Filtre çekmecesini kırmızı düğmeye basarak açın.

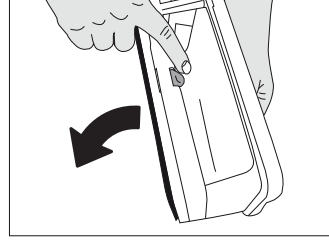

- Filtre çekmecesini süngeri çıkarın.

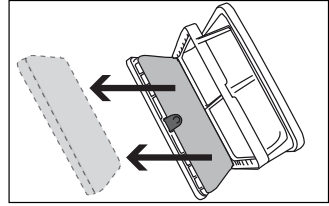

- Filtre bezindeki tüyleri, lifleri ve pamuk topaklarını elle yada yumuşak bir bezle temizleyin.
- Filtre bezi yüzeyinde tıkanıklığa sebep olabilecek bir tabaka gözlenmesi durumunda tabakayı ılık su ile yıkayarak temizleyin. Filtre çekmecesini yerine takmadan önce filtre bezini iyice kurutun.

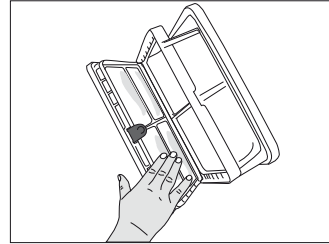

- Filtre çekmecesini süngeri elde yıkayarak üzerindeki tüy ve lifleri temizleyin. Süngeri yıkadıktan sonra elinizle sıkarak ıslaklığını alın. Süngeri yerine yerleştirmeden önce iyice kurutun.



Sünger üzerinde fazla tüy ve lif birikmesi yoksa temizlemenize gerek yoktur.

## Bakım ve temizlik

- Süngeri tekrar yerine yerleştirin.

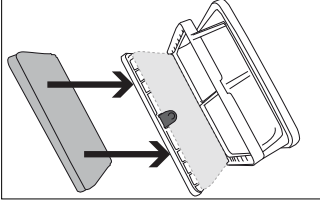

- Filtre çekmesini kırmızı düğme kilitlenecek şekilde kapatın.

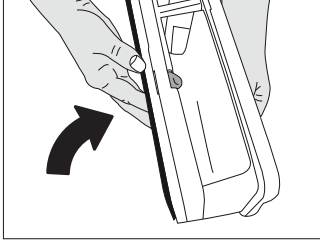

- Filtre çekmesini yerine yerleştirin ve filtre çekmesi kapağını ok yönünde çevirerek kapağın sıkıca kapatın.

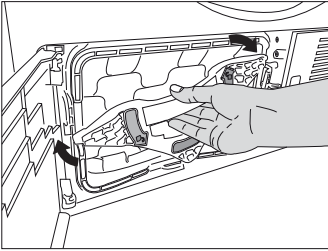

- Tekmelik kapağını kapatın.

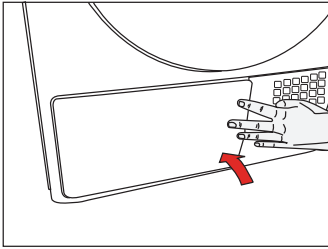

Lif filtresi ve filtre çekmecesinin kirlenmesi daha uzun kurutma süresine ve daha fazla enerji harcanmasına yol açar.

### 6.5 Evaporatörün temizlenmesi

Filtre çekmecesinin arkasında bulunan evaporatörün kanatçıklarındaki birikmiş lifleri elektrik süpürgesiyle temizleyin.

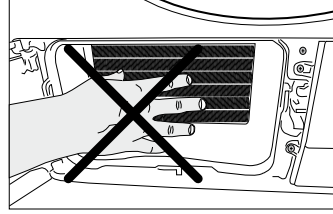

Elinizi koruyacak bir eldiven takarak elle de temizleyebilirsiniz. Çıplak elle temizlemeyi denemeyin. Evaporatör kanatçıkları elinize zarar verebilir.



Filtre çekmecesini süngeri takılmadan kurutma yapılması makinenize zarar verir!

## 7 Sorun giderme

### **Kurutma işlemi uzun sürüyor.**

- Lif filtresinin gözenekleri tıkanmış olabilir. >>> *Filtreyi ılık suyla yıkayın.*
- Filtre çekmecesini tıkanmış olabilir. >>> *Filtre çekmecesindeki sünger ve filtre bezini temizleyin.*
- Makinenin önündeki havalandırma ızgaraları kapalı olabilir. >>> *Havalandırma ızgaralarının önünde havalandırmayı engelleyen eşya varsa kaldırın.*
- Makinenin kurulduğu alan çok küçük olduğu için havalandırma yetersiz olabilir. >>> *Oda sıcaklığının çok yükselmemesi için kapı veya pencereleri açın.*
- Nem sensöründe kireç tabakası oluşmuş olabilir. >>> *Nem sensörünü temizleyin.*
- Aşırı çamaşır yüklenmiş olabilir. >>> *Kurutma makinesini aşırı yüklemeyin.*
- Çamaşırklar yeterli derecede sıkılmamış olabilir. >>> *Çamaşır makinesinde daha yüksek devirde sıkma yapın.*

### **Kurutma sonunda çamaşırklar nemli çıkıyor.**

- Çamaşır cinsine uygun program kullanılmamış olabilir.>>> *Çamaşırkların üzerindeki bakım etiketlerini kontrol ederek çamaşırkların cinsine uygun bir program seçin veya ilave olarak zaman programlarını kullanın.*
- Lif filtresinin gözenekleri tıkanmış olabilir. >>> *Filtreyi ılık suyla yıkayın.*
- Filtre çekmecesini tıkanmış olabilir. >>> *Filtre çekmecesindeki sünger ve filtre bezini temizleyin.*
- Aşırı çamaşır yüklenmiş olabilir. >>> *Kurutma makinesini aşırı yüklemeyin.*
- Çamaşırklar yeterli derecede sıkılmamış olabilir. >>> *Çamaşır makinesinde daha yüksek devirde sıkma yapın.*

### **Kurutma makinesini açılmıyor veya program başlatılmıyor. Kurutma makinesi ayarlandığında devreye girmiyor.**

- Elektrik fişi takılmamış olabilir. >>> *Elektrik fişinin takılı olduğundan emin olun.*
- Yükleme kapağı açık kalmış olabilir. >>> *Yükleme kapağının doğru bir şekilde kapandığından emin olun.*
- Program ayarlanmamış ya da Başla / Bekle / İptal düğmesine basılmamış olabilir. >>> *Programın ayarlandığından ve Bekle konumunda olmadığından emin olun.*
- Çocuk kilidi devrede olabilir. >>> *Çocuk kilidini devreden çıkarın.*

### **Program nedensiz olarak yarıda kesildi.**

- Yükleme kapağı tam kapanmamış olabilir. >>> *Yükleme kapağının doğru bir şekilde kapandığından emin olun.*
- Elektrik kesintisi yaşanmış olabilir. >>> *Programı başlatmak için Başla / Bekle / İptal düğmesine basın.*
- Su tankı dolu olabilir. >>> *Su tankını boşaltın.*

### **Çamaşırklar çekmiş, keçeleşmiş veya bozulmuş.**

- Çamaşır cinsine uygun program kullanılmamış olabilir. >>> *Çamaşırkların üzerindeki bakım etiketlerini kontrol ederek çamaşırkların cinsine uygun bir program seçin.*

### **Yükleme kapağından su akıyor.**

- Yükleme kapağının iç yüzeylerinde ve yükleme kapağı contasının yüzeylerinde lif birikmiş olabilir. >>> *Yükleme kapağının iç yüzeylerini ve yükleme kapağı contasının yüzeylerini temizleyin.*

### **Yükleme kapağı kendiliğinden açılıyor.**

- Yükleme kapağı tam kapanmamış olabilir. >>> *Yükleme kapağını kapanma sesini duyana kadar itin.*

### **Su tankı uyarı sembolü yanıyor/yanıp sönüyor.**

- Su tankı dolu olabilir. >>> *Su tankını boşaltın.*
- Su boşaltma hortumu katlanmış olabilir. >>> *Ürün doğrudan su giderine bağlıysa su boşaltma hortumunu kontrol edin.*

## Sorun giderme

### Kurutma makinesinin içindeki aydınlatma yanmıyor. (Lambalı modellerde)

- Kurutma makinesi Açma / Kapama düğmesiyle açılmamış olabilir. >>> *Kurutma makinesinin açık konumda olduğunu kontrol edin.*
- Lamba bozuk olabilir. >>> *Lambanın değiştirilmesi için Yetkili Servise başvurun.*

### Son/Kırışık önleme sembolü yanıyor.

- Kurutma makinesinde kalan çamaşırların kırışmasını önleyen Kırışık Önleme programı devreye girmiş olabilir. >>> *Kurutma makinesini kapayın ve çamaşırları çıkarn.*

### Son sembolü yanıyor.

- Program tamamlanmıştır. Kurutma makinesini kapatın ve çamaşırları çıkarn.

### Lif filtresi temizleme sembolü yanıyor.

- Lif filtresi temizlenmemiş olabilir. >>> *Filtreyi temizleyin.*

### Filtre temizleme uyarı sembolü yanıp sönüyor.

- Filtre yuvası lifle tıkanmış olabilir. >>> *Filtre yuvasını temizleyin.*
- Lif filtresi gözeneklerinde tıkanıklığa sebep olacak bir tabaka oluşmuş olabilir. >>> *Filtreyi ılık suyla yıkayın.*
- Filtre çekmecesini tıkanmış olabilir. >>> *Filtre çekmecesindeki sünger ve filtre bezini temizleyin.*

### Filtre çekmecesini temizliği uyarı sembolü yanıp sönüyor.

- Filtre çekmecesini temizlenmemiş olabilir. >>> *Filtre çekmecesindeki sünger ve filtre bezini temizleyin.*

### Kurutma makinesinin içindeki aydınlatma yanıyor. (Lambalı modellerde)

- Kurutma makinesinin fişi takılı, Açma /Kapama düğmesi basılı ve kapak açık ise ışık yanar. >>> *Kurutma makinesinin fişini çıkartın veya Açma /Kapama düğmesini kapalı pozisyona getirin.*



**UYARI:** Bu bölümdeki talimatları uygulamanıza rağmen sorunu gideremezseniz ürünü satın aldığınız bayi ya da Yetkili Servise başvurun. Çalışmayan ürünü kendiniz onarmayı asla denemeyin.

## 8 Tüketici hizmetleri

### Değerli Müşterimiz,

Arçelik Çağrı Merkezi haftanın 7 günü 24 saat hizmet vermektedir.

Sabit veya cep telefonlarınızdan alan kodu tuşlamadan çağrı merkezi numaramızı arayarak ürününüz ile ilgili arzu ettiğiniz hizmeti talep edebilirsiniz.

Çağrı merkezimiz ile yaptığımız görüşmeler iletişim hizmeti aldığınız operatör firma tarafından sizin için tanımlanan tarifeye göre ücretlendirilir.

Çağrı Merkezimize ayrıca [www.arcelik.com.tr](http://www.arcelik.com.tr) adresindeki "Tüketici Hizmetleri" bölümünde bulunan formu doldurarak veya 0 216 423 23 53 nolu telefona faks çekerek de ulaşabilirsiniz.

Yazılı başvurular için adresimiz:

Arçelik Çağrı Merkezi, Arçelik A.Ş. Ankara Asfaltı Yanı, 34950 Tuzla/İSTANBUL

Yetkili servislerimizin, güncel iletişim bilgilerine [www.arcelik.com.tr](http://www.arcelik.com.tr) adresinden ulaşabilirsiniz

### Arçelik Çağrı Merkezi 444 0 888

(Sabit telefonlardan veya cep telefonlarından alan kodu çevirmeden arayın\*)

### Diğer Numara 0216 585 8 888

### Aşağıdaki önerilere uymanızı rica ederiz.

- 1 Ürününüzü aldığınızda Garanti belgesini Yetkili Satıcınıza onaylattırınız.
- 2 Ürününüzü kullanma kılavuzu esaslarına göre kullanınız.
- 3 Ürününüz ile ilgili hizmet talebiniz olduğunda yukarıdaki telefon numaralarından Çağrı Merkezimize başvurunuz.
- 4 Hizmet için gelen teknisyene "teknisyen kimlik kartı"ni sorunuz.
- 5 İşiniz bittiğinde servis teknisyeninden "Hizmet Fişi" istemeyi unutmayınız. alacağınız "Hizmet Fişi" , ilerde ürününüzde meydana gelebilecek herhangi bir sorunda size yarar sağlayacaktır.
- 6 Ürünün kullanım ömrü: 10 yıldır. (Ürünün fonksiyonunu yerine getirebilmesi için gerekli yedek parça bulundurma süresi)

## Müşteri Memnuniyeti Politikası

Arçelik A.Ş. olarak, hizmet verdiğimiz markamızın müşteri istek ve önerilerinin müşteri profili ayrımlı yapılmaksızın her kanaldan (çağrı merkezi, e-posta, [www.arcelik.com.tr](http://www.arcelik.com.tr), faks, mektup, sosyal medya, bayi) rahatlıkla iletilebildiği, izlenebilir, raporlanabilir, şeffaf ve güvenli tek bir bilgi havuzunda toplandığı, bu kayıtların yasal düzenlemelere uygun, objektif, adil ve gizlilik içinde ele alındığı, değerlendirildiği ve süreçlerin sürekli kontrol edilerek iyileştirildiği, mükemmel müşteri deneyimini yaşatmayı ana ilke olarak kabul etmiş müşteri odaklı bir yaklaşımı benimsemekteyiz.

Yaklaşımımıza paralel olarak tüm süreçler yönetim sistemi ile entegre edilerek, birbirini kontrol eden bir yapı geliştirilmiş olup, yönetim hedefleri de bu sistem üzerinden beslenmektedir.

## Hizmet talebinin değerlendirilmesi

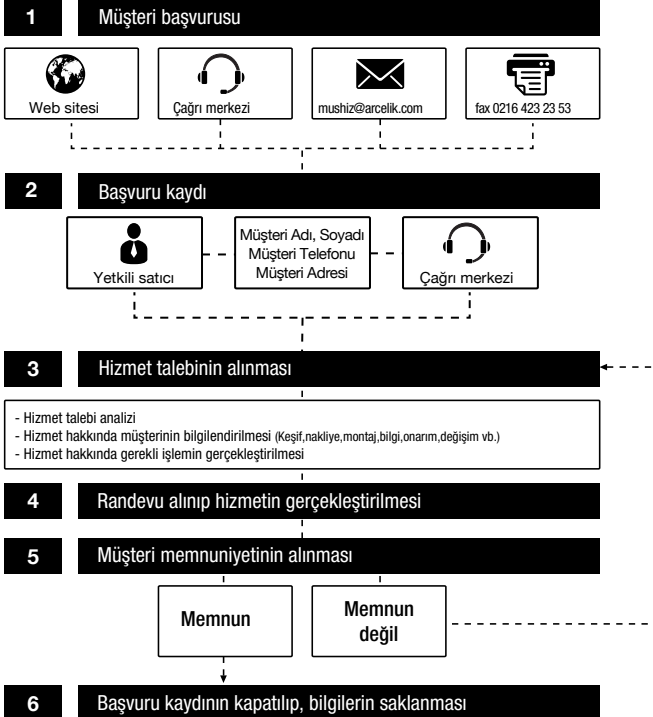









Garanti ile ilgili olarak  
müşterinin dikkat etmesi  
gereken hususlar

*Kullanım Hataları ve Garanti ile İlgili Dikkat Edilmesi Gereken Diğer Hususlar:*

*Aşağıda belirtilen sorunların giderilmesi ücret karşılığında yapılır. Bu durumlar için garanti şartları uygulanmaz;*

- 1)Kullanım hatalarından kaynaklanan hasar ve arızalar;*
- 2)Malın tüketiciye tesliminden sonraki yükleme, boşaltma, taşıma vb. sırasında oluşan hasar ve arızalar;*
- 3)Malın kullanıldığı yerin elektrik, su, doğalgaz, telefon vb. şebekesi ve/veya altyapısı kaynaklı meydana gelen hasar ve arızalar;*
- 4)Doğa olayları ve yangın, su baskını vb. kaynaklı meydana gelen hasar ve arızalar;*
- 5)Malın tanıtma ve kullanma kılavuzlarında yer alan hususlara aykırı kullanılmasından kaynaklanan hasar ve arızalar;*
- 6)Malın, 6502 sayılı Tüketicinin Korunması Hakkındaki Kanununda tarif edilen şekli ile ticari veya mesleki amaçlarla kullanımını durumunda ortaya çıkan hasar ve arızalar;*

*Mala yetkisiz kişiler tarafından bakım, onarım veya başka bir nedenle müdahale edilmesi durumunda mala verilmiş garanti sona erecektir;*

*Arızalarda kullanım hatasının bulunup bulunmadığının, yetkili servis istasyonları, yetkili servis istasyonunun mevcut olmaması halinde sırasıyla; malın satıcısı, ithalatçısı veya üreticisinden birisi tarafından, ilgili mevzuatla belirlenmiş ve o mala ilişkin azami tamir süresi içerisinde düzenlenen raporla belirlenmesi ve bu raporun bir nüshasının tüketiciye verilmesi zorunludur.*

*Garanti uygulaması sırasında değiştirilen malın garanti süresi, satın alınan malın kalan garanti süresi ile sınırlıdır.*

*Tüketiciler şikâyet ve itirazları konusundaki başvurularını, ilgili mevzuatlarla belirlenmiş yetki sınırlarını gözетerek, Tüketici Mahkemelerine ve Tüketici Hakem Heyetlerine yapabilir.*

*Arçelik A.Ş. tarafından üretilmiştir.*

*Menşei: Türkiye*

**Çağrı Merkezi**  
**444 0 888**

**Diğer Numara**  
**0216 585 8 888**

Arçelik A.Ş. Karaağaç Caddesi No:2-6,  
34445, Söğütözü / İSTANBUL  
Tel.:(0-216) 585 85 85 Fax: (0-216) 423 23 53



## GARANTİ ŞARTLARI

- 1) Garanti süresi, malın teslim tarihinden itibaren başlar ve 3 yıldır.
- 2) Malın tanıtma ve kullanma kılavuzunda gösterildiği şekilde kullanılmalı ve Arçelik A.Ş.'nin yetkili kıldığı servis çalışanları dışındaki şahıslar tarafından bakım, onarım veya başka bir nedenle müdahale edilmemiş olması şartıyla, malın bütün parçaları dahil olmak üzere tamamını; malzeme, işçilik ve üretim hatalarına karşı malın teslim tarihinden itibaren yukarıda belirtilen süre kadar garanti eder.
- 3) Malın ayıplı olduğunun anlaşılması durumunda tüketici, 6502 sayılı Tüketicinin Korunması Hakkında Kanununun 11 inci maddesinde yer alan;
- a- Sözleşmeden dönme,  
b- Satış bedelinden indirim isteme,  
c- Ücretsiz onarılmasını isteme,  
ç- Satılmanın ayıpsız bir misli ile değiştirilmesini isteme, haklarından birini kullanabilir.
- 4) Tüketicinin bu haklardan ücretsiz onarım hakkını seçmesi durumunda satıcı; işçilik masrafı, değiştirilen parça bedeli ya da başka herhangi bir ad altında hiçbir ücret talep etmeksizin malın onarımını yapmak veya yaptırmakla yükümlüdür. Tüketici ücretsiz onarım hakkını üretici veya ithalatçıya karşı da kullanabilir. Satıcı, üretici ve ithalatçı tüketicinin bu hakkını kullanmasından müteselsilen sorumludur.
- 5) Tüketicinin, ücretsiz onarım hakkını kullanması halinde malın;
- Garanti süresi içinde tekrar arızalanması,
  - Tamiri için gereken azami sürenin aşılması,
  - Tamirinin mümkün olmadığının, yetkili servis istasyonu, satıcı, üretici veya ithalatçı tarafından bir raporla belirlenmesi durumlarında;
- tüketici malın bedel iadesini, ayıp oranında bedel indirimini veya imkân varsa malın ayıpsız misli ile değiştirilmesini satıcıdan talep edebilir. Satıcı, tüketicinin talebini reddedemez. Bu talebin yerine getirilmemesi durumunda satıcı, üretici ve ithalatçı müteselsilen sorumludur.
- 6) Malın tamir süresi 20 iş gününü geçemez. Bu süre, garanti süresi içerisinde mala ilişkin arızanın yetkili servis istasyonuna veya satıcıya bildirim tarihinde, garanti süresi dışında ise malın yetkili servis istasyonuna teslim tarihinden itibaren başlar. Malın arızasının 10 iş günü içerisinde giderilememesi halinde, üretici veya ithalatçı; malın tamiri tamamlanuncaya kadar; benzer özelliklere sahip başka bir malı tüketicinin kullanımına tahsis etmek zorundadır. Malın garanti süresi içerisinde arızalanması durumunda, tamirde geçen süre garanti süresine eklenir.
- 7) Malın kullanma kılavuzunda yer alan hususlara aykırı kullanılmasından kaynaklanan arızalar garanti kapsamı dışındadır.
- 8) Tüketici, garantiden doğan haklarının kullanılmasını ile ilgili olarak çıkabilecek uyumsuzluklarda yerleşim yerinin bulunduğu veya tüketici işleminin yapıldığı yerdeki Tüketici Hakem Heyetine veya Tüketici Mahkemesine başvurabilir.
- 9) Satıcı tarafından bu Garanti Belgesinin verilmemesi durumunda, tüketici Gümrük ve Ticaret Bakanlığı Tüketicinin Korunması ve Piyasa Gözetimi Genel Müdürlüğüne başvurabilir.

**Üretici veya İthalatçı Firmamız:**

Unvanı: Arçelik A.Ş.  
Adresi: Arçelik A.Ş. Karaağaç Caddesi No:2-6, 34445,  
Sütlüce / İSTANBUL  
Telefonu: (0-216) 585 8 888  
Faks: (0-216) 423 23 53  
web adresi: www.arçelik.com.tr

**Malın**

Markası: Arçelik  
Cinsi: Çamaşır Kurutma Makinesi  
Modeli:  
Seri No:  
Garanti Süresi: 3 YIL  
Azami Tamir Süresi: 20 İş günü

GENEL MÜDÜR

**Arçelik A.Ş.**

GENEL MÜDÜR YRD.

**Satıcı Firmamız:**

Unvanı:  
Adresi:  
Telefonu:  
Faks:  
e-posta:

Fatura Tarih ve Sayısı:  
Teslim Tarihi ve Yeri:  
Yetkilinin İmzası:  
Firmamız Kaşesi:

Bu bölümü, ürünü aldığımız Yetkili Satıcı imzalayacak ve kaşeleyecektir.