

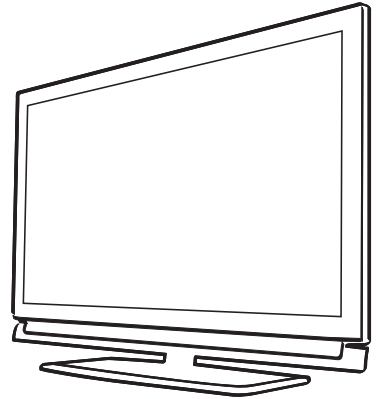

*Television
User Manual*

TR / EN / DE / AR



4 KURULUM VE GÜVENLİK

5 Çevreyle ilgili bilgiler

6 GENEL BİLGİLER

6 Televizyonunuzun benzersiz özellikleri

6 Dijital kanalları alma

7 SCR Sistemi

7 Çevre koruma ile ilgili önemli notlar

7 Durağan resimler ile ilgili notlar

8 PAKETİN İÇİNDEKİLER

8 Standart aksesuarlar

8 Opsiyonel aksesuarlar

9 BAĞLANTI/HAZIRLIK

9 Anteni ve elektrik kablosunu bağlama

10 Kurulum veya asma

11 Uzaktan Kumandaya Pil Takma

12 GENEL BAKIŞ

12 Televizyon cihazının bağlantıları

13 Kumanda düğmeleri

13 Televizyonun açılması ve bekleme durumuna alınması

13 Ses seviyesini ayarlama veya kanal değiştirme

14 Uzaktan kumanda - ana fonksiyonlar

15 Uzaktan kumanda - tüm fonksiyonlar

16 Uzaktan kumanda (*)

17 AYARLAR

17 İlk kurulumu ve televizyon kanallarını arama...

17 Dil, ülke ve çalışma modunun seçilmesi

18 Uydu sinyali ile televizyon kanallarının aranması

20 Karasal dijital televizyon kanallarının aranması

21 Kablo dijital televizyon kanallarının aranması

22 Dijital istasyonlar için kayıtlı kanalların değiştirilmesi

25 GÖRÜNTÜ VE SES AYARLARI

25 Görüntü ayarları

26 Ses ayarları

28 TV'NİN ÇALIŞMASI - TEMEL FONKSİYONLAR

28 Temel fonksiyonlar

30 Uyku zamanlayıcısı

30 Zoom fonksiyonu

30 Eco Modu

30 TV'NİN ÇALIŞMASI - EK FONKSİYONLAR

31 Görüntü formatını değiştirme

32 ELEKTRONİK TV REHBERİ

32 Elektronik TV rehberi

33 TELETEKST MODU

33 TOP text veya FLOF text modu

33 Ek fonksiyonlar

34 USB KAYIT

34 Televizyon programlarının kaydedilmesi ve sonradan izlenmesiyle ilgili bilgiler

34 Harici veri ortamını kullanırken geçerli olan olası kısıtlamalar

35 Harici veri ortamının bağlanması

35 USB Kayıt ayarları

37 Zaman kaydırma - programları duraklatma

37 Kaydetme

38 Kayıt için program ayarı

40 Oynatma

40 Kayıtlı dosyalar listesinden bir kayıdı seçme

41 Kaydedilmiş dosyalar menüsünden yayınların silinmesi

42 USB MODU

42 Dosya formatları

43 Harici veri ortamının bağlanması

44 Dosya tarayıcı

44 USB kurulum menüsündeki ayarlar

45 Oynatma/Çalma - Temel fonksiyonlar

46 İlave oynatma fonksiyonları

47 DİL AYARLARI

47 Menü dilinin değiştirilmesi

47 Ses dilinin değiştirilmesi

47 Altyazı dilinin değiştirilmesi

48 TARİH VE SAAT AYARLARI

- 48 Otomatik ayar
- 48 Manuel ayar

49 ZAMANLAYICI

FONKSİYONLARI

- 49 Uyku zamanlayıcısı
- 49 Otomatik Açılma zamanlayıcısı
- 50 Kapanma Zamanlayıcısı
- 50 Otomatik kapanma

51 EBEVEYN AYARLARI

- 51 Ebeveyn Kontrolü
- 51 Menü kilitleme
- 52 Kontrol panelini kilitleme (çocuk kilidi)
- 52 PIN kodunu değiştirme
- 52 Bir televizyon kanalını engelleme
- 53 Engellenmiş bir televizyon kanalını izleme

54 CİHAZIN YAZILIMI

- 54 Yazılımı güncelleme (OAD)
- 54 Yazılımı güncelleme (USB)

55 SIFIRLAMA FONKSİYONU

- 55 Televizyonu en baştaki durumuna sıfırlama

56 HARİCİ CİHAZLARI

KULLANMA

- 56 DIGI LINK
- 56 Televizyonun Digi Link bağlantısı fonksiyonları
- 57 Cihaz Kontrolü
- 58 Yüksek çözünürlük - HD ready
- 58 Bağlantı seçenekleri
- 59 Harici cihaz bağlantı
- 59 Kulaklıklar
- 60 Hi-fi sistemi

61 ORTAK ARAYÜZLE

ÇALIŞTIRMA

- 61 Ortak Arayüz nedir?
- 61 CA modülünü takma
- 61 CA modülü ve akıllı kartlar için erişim kontrolü

62 DETAYLI KANAL AYARLARI

- 62 Uydu bağlantılı tüm dijital televizyon istasyonlarının otomatik olarak aranması
- 63 Uydu bağlantılı dijital televizyon istasyonlarının manuel aranması
- 64 LNB Ayarları
- 65 Kablo bağlantılı dijital televizyon istasyonlarının otomatik olarak aranması
- 66 Kablo bağlantılı dijital televizyon istasyonlarının manuel aranması
- 66 Anten bağlantılı dijital televizyon istasyonlarının otomatik olarak ayarlanması
- 67 Anten bağlantılı dijital televizyon istasyonlarının manuel aranması
- 68 Analog televizyon kanallarını ayarlama
- 70 Analog istasyonlar için kayıtlı kanalların yerlerini değiştirme
- 71 Sinyal bilgilerini görüntüleme
- 72 Yetkili satıcılar için servis bilgileri
- 72 Çevre uyarısı
- 72 Televizyonun temizliği
- 72 Ambalajın imha edilmesi
- 73 Sorun giderme

74 SÖZLÜK

77 İNDEKS

Televizyonunuz hakkında

- Televizyonunuzla, DVB-S, DVB-T ve DVB-C dijital TV programlarına ek olarak analog TV yayınlarınıza izleyebilirsiniz.
- Bu televizyon, program kaydı yapabilir. Bu özellik için, harici sabit disk gibi USB ile bağlanılabilen bir depolama cihazına ihtiyacınız vardır (birlikte verilmez). Kaydedilen programlar, sadece kaydın yapıldığı televizyonda izlenebilir. Televizyon tamir edildikten sonra, önceden kaydedilmiş olan programlar artık izlenemeyebilir.

Kullanım amacı

- Televizyon seti kuru odalarda kullanım amacıyla tasarlanmıştır.
- Televizyonu, birlikte verilen ayak ile veya uygun bir VESA montaj kiti ile kullanın.
- Televizyon, öncelikle televizyon programlarının, içerik akışlarının izlenmesi ve harici cihazlardaki müzik/video içeriklerinin dinlenmesi/izlenmesi için tasarlanmıştır. Başka türlü bir kullanım kesinlikle yasaktır.

Bir bilgi ekranı veya esasen bir bilgisayar monitörü gibi kullanımlar için tasarlanmamıştır. Eğer uzun süre boyunca sabit bir görüntü ya da tam olmayan formatta bir görüntü ekranda kalırsa, ekranda kalıcı izler belirebilir.

Bu, garanti talebinde kullanılabilen bir kusur değildir.

Ürünün taşınması

Ürünü, taşımadan önce elektrik fişini prizden çekin. Anten ve varsa bağlı harici cihazları sökün. Ürünün orijinal ambalaj kutusu mevcut ise ambalaj kutusu ile değil ise balon kabarcıklı ambalaja veya kalın bir mukavvaya sarın ve taşıma sırasında hasar görmemesine dikkat edin.

Güvenlik

⚠ UYARI

Elektrik kazası riski

- Televizyonun içini açmayın. Açılması durumunda güvenlik riski oluşabilir ve ayrıca ürününüz garanti kapsamından çıkar.
- Televizyon, yalnızca birlikte verilen elektrik kablosu ya da AC/DC adaptör ile çalıştırılabilir.
- Televizyonu, hasar görmüş bir elektrik kablosuyla ya da AC/DC adaptörüyle (eğer birlikte verilmişse) kullanmayın.
- Eğer televizyonun fişi bir topraklama kontağına sahipse, fişi sadece bir topraklama kontağına sahip bir prize takmanız gerekir.
- Televizyonunuzu elektrik prizine, yalnızca harici cihazları ve anteni bağladıktan sonra takın.
- Televizyonunuzu nemden koruyun. Televizyonun üzerine su dolu kaplar (vazolar gibi) koymayın.

Yangın tehlikesi

-  Yangın çıkmasını önlemek için, mumları veya diğer açık alev kaynaklarını her zaman bu üründen uzak tutun.
- Televizyonun üzerindeki havalandırma açıklıklarını kapatmayın.
- Şimşekli fırtına sırasında, elektrik fişini ve anten fişini mutlaka çekin.
- Mumları ya da diğer açık alevleri televizyondan uzak tutun.
- Pilleri doğrudan güneş ışığı, ateş vb. aşırı ısı kaynaklarına maruz bırakmayın.
- Sadece aynı türden (marka, ebat, özellik) pilleri kullanın. Kullanılmış ve yeni pilleri birlikte kullanmayın.

KURULUM VE GÜVENLİK

⚠ UYARI

Televizyonun düşmesinden kaynaklanan yaralanmalar

Televizyonunuzu asla sağlam olmayan yerlere kurmayınız. Aksi durumda televizyon devrilebilir, yaralanma ve ölüme yol açabilir. Özellikle çocukların bu tip olumsuzluklardan etkilenmemesi için aşağıdaki önlemleri alınız;

- Televizyonu, üzerine koyacağınız sehpa vb mobilyaların televizyonu taşıyabilecek sağlamlıkta olduğundan emin olun.
- Televizyonun kenarları üzerine koyduğunuz sehpa vb mobilyalardan taşmamış olmalıdır.
- Televizyonu yüksek ve devrilme tehlikesi olan dolap, büfe, kitaplık gibi mobilyaların üzerine koymayın. Zorunlu hallerde bu tip taşıyıcılar ve televizyonun devrilmemesi için duvar vb. yapılarla sabitlenmelidir.
- Televizyon ile üzerine koyduğunuz sehpa/mobilya arasında örtü, dantel, bez, tül yada benzer eşyalar olmamalıdır.
- Çocuklarınızı televizyonun üzerine konulduğu sehpa/mobilya ya tırmanma ve televizyona ulaşma tehlikeleri konusunda uyarınız.
- Televizyonun her yer değişiminde yukarıda yazılı uyarıları göz önünde bulundurunuz.

DİKKAT

Yüksek çalışma sıcaklığı nedeniyle kullanım ömrünün kısalması

- Cihazı ısıtıcıların yakınına ya da doğrudan güneş ışığına maruz kalacağı yerlere yerleştirmeyin.
- Yeterli havalandırma sağlamak için, televizyonun etrafında en az 10 cm boşluk bırakın.

Ambalajın imha edilmesi

- Ambalaj malzemeleri çocuklar için tehlikelidir. Ambalaj malzemelerini çocukların ulaşamayacakları bir yerde muhafaza edin.

- Ürünün ambalağı geri dönüşümlü malzemelerden üretilmiştir. Atık talimatlarına uygun bir şekilde tasnif ederek çöpe atın. Normal ev çöpüyle birlikte atmayın.

Lastik ayak nedeniyle mobilyada renk değişimi

- Bazı mobilya yüzeylerinde, lastik ile temas halinde renk bozulması olabilir. Mobilyalarınızı korumak için, ayağın altında camdan veya plastikten yapılmış bir levha kullanabilirsiniz. Kumaş veya paspas benzeri altlıklar kullanmayın.

Çevreyle ilgili bilgiler

-  Pilleri, evsel atıklarla birlikte atmayın. Kullanılmış piller, perakende mağazalarına veya genel toplama noktalarına teslim edilmelidir. Böylece çevrenin korunmasına yardımcı olabilirsiniz.
- Ürününüzün ambalaj malzemelerini, çevre açısından güvenli bir şekilde geri dönüşüme tabi tutulmaları için yerel yetkililerin talimatlarına göre ayrı olarak atın.

Enerji tasarrufu ile ilgili bilgiler

- Eğer televizyonunuzu bir süre kullanmayacaksanız, bekleme moduna alın. Bekleme modunda, televizyon çok az enerji kullanır ($\leq 0,5$ W). Eğer televizyonunuzu uzun bir süre boyunca kullanmayacaksanız, güç düğmesinden kapatın ya da fişini prizden çekin. Eğer cihazınızı kapatırsanız ya da elektrik bağlantısını keserseniz, açılma zamanlayıcısı ve programlanmış kayıtlar çalışmayacaktır.
- Televizyonunuz için, güneş ışığının ekrana yansımayaacağı bir yer seçin. Böylece daha düşük bir arka ışık seçilebilir ve enerji tasarrufu sağlanır.
-  Ürünü, kullanım ömrünün sonuna geldiğinde, normal ev atıklarıyla birlikte atmayın. Elektrikli ve elektronik donanımların geri dönüşümü için bir geri dönüşüm merkezine götürün.

Televizyonunuzun benzersiz özellikleri

- Televizyonunuz, Yüksek Çözünürlüklü (HD) olanlar da dahil dijital istasyonları (DVB-S/S2, DVB-T ve DVB-C üzerinden) alıp izlemenize olanak tanır. Şu anda, Yüksek Çözünürlüklü dijital televizyon kanalları birçok ülkede izlenebilmektedir.
- Her ne kadar bu televizyon Nisan 2013'den bu yana mevcut DVB-S/S2, DVB-T ve DVB-C standartlarını karşılıyor olsa da, gelecekteki DVB-S/S2 dijital uydu yayınları, DVB-T dijital kablolu yayınları ve DVB-C dijital kablolu yayınlarıyla uyumluluğu garanti edilmemiştir.
- Bu televizyon tüm analog ve şifresiz dijital istasyonları alıp işleyebilir. Bu televizyon setinde tümleşik dijital ve analog alıcı bulunmaktadır. Dijital alıcı birimi, dijital istasyonlardan aldığı sinyalleri üstün bir ses ve görüntü kalitesi sağlayacak şekilde dönüştürür.
- TV rehberi (yalnızca dijital istasyonlar için) her türlü program değişikliğini size hemen gösterir ve sonraki birkaç güne ait tüm kanal programlarını gözden geçirmenizi sağlar. Her kanala ait ayrıntılı bilgiler - yayını yapan kanal tarafından sağlandıysa - elektronik program rehberinde de bulunmaktadır.
- Harici sabit disk, USB bellek çubuğu ya da dijital fotoğraf makinesi gibi çeşitli veri ortamlarını USB bağlantı noktasına bağlayabilirsiniz. Dosya tarayıcıyı kullanarak, istediğiniz dosya biçimlerini (örneğin, MP4, MP3 ya da JPEG verileri) seçip oynatabilirsiniz.
- Zaman kaydırma fonksiyonunu kullanarak bir programı, hızlı ve kolay bir şekilde uzaktan kumanda ile durdurabilir ve daha sonra tekrar devam ettirebilirsiniz. Program harici veri ortamına kaydedilir.

- Seçtiğiniz herhangi bir dijital TV kanalını eğer yayıncı tarafından kısıtlama yok ise kaydedebilirsiniz.

TV kanalı televizyon tarafından dönüştürülür ve USB harici veri ortamına kaydedilir.

Kaydedilen programlar arşivden çağırılıp oynatılabilir.

Bir kayıt işlemi sırasında, arşivden başka bir kaydı seçebilir ve bunları izleyebilirsiniz.

TV programlarının kaydedilmesi ve oynatılması ile ilgili detaylı bilgi için bakınız sayfa 34.

Dijital kanalları alma

- Dijital uydu kanalları (DVB-S/S2) alabilmek için uydu antenine ihtiyacınız vardır. Dijital kanalları (DVB-T) alabilmek için çatı ya da iç mekan antenine (kendi güç kaynağı bulunan pasif ya da aktif iç mekan anteni) ihtiyacınız vardır. DVB-C yayınlarını alabilmek için DVB-C'de yayın yapan kablolu yayın ağı anten kablosu, TV'ye bağlanmalıdır.
- Analog yayınların aksine, her kanalın kendi yayın frekansı yoktur. Bunun yerine, birkaç kanal bölgesel ya da ulusal düzeyde demetler olarak bilinen gruplar halinde birleştirilir.
- Çeşitli kanallardan alınan teleteks yayınında mevcut yayın bilgilerini bulabilir ya da TV rehberine göz atabilirsiniz.
- Özel yayın şirketlerine ait çeşitli dijital televizyon istasyonları şifrelidir (DVB-S/S2, DVB-T ve DVB-C). Bu istasyonların seyredilmesinin yanı sıra kayıt ve kayıttan oynatma fonksiyonları yalnızca ilgili CI modülü ve SmartCard ile birlikte kullanılabilir. Özel ürünler satan mağazanıza danışın.

SCR Sistemi

- Televizyonunuz, SCR sistemi (Tek kanal Yönlendirici) özelliğini desteklemektedir. SCR uydu sistemi kullanarak aynı anda birden fazla kullanıcı bağımsız olarak uydudaki tüm sinyalleri alabilirler.

Çevre koruma ile ilgili önemli notlar

- Aşağıda anlatılan işlemler sayesinde, doğal kaynakların tüketimini azaltabilir ve elektrik faturalarınızı düşürerek para tasarrufu yapabilirsiniz.
- Televizyonunuzu birkaç gün boyunca kullanmayacaksanız, çevre ve güvenlikle ilgili gerekliliklerden dolayı fişini prizden çekin. Televizyonunuz bu durumda elektrik harcamayacaktır.
- Televizyonun üzerinde açma kapama düğmesi varsa, bu düğmeyi kullanarak cihazı kapatmanız da yeterli olacaktır. Böylece televizyonunuzun elektrik tüketimi hemen hemen Sıfır Watt'a inecektir.
- Televizyonunuz standby modundayken daha az enerji tüketir. Ancak, bazı televizyonlarda, cihazın doğru çalışabilmesi için standby modunda bırakılmasını gerektiren açılma zamanlayıcısı gibi bazı özellikler vardır.
- Cihazınız, parlaklık ayarı azaltıldığında daha az enerji harcayacaktır.

Durağan resimler ile ilgili notlar

- Ekranda uzun süreli aynı görüntünün izlenmesi, sabit resmin arka planda zayıf olarak belirmesine neden olabilir. Arka planda belirebilecek zayıf resim(ler), LCD/LED teknolojisi kaynaklıdır ve garanti kapsamında müdahale gerektirmez. Bu durumlar ile karşılaşmamak ve/veya etkiyi en aza indirmek için aşağıdaki önerileri uygulayabilirsiniz.
- Aynı TV kanalının çok uzun süreli ekranda olmasını engelleyiniz. Kanal logoları bu etkiyi gösterebilir.
- Tam ekran olmayan görüntülerin sürekli ekranda kalmasını engelleyiniz; yayıncı tarafından tam ekran yollanmayan içerikleri görüntü formatlarını değiştirerek tam ekran haline getirebilirsiniz.
- TV'nizi yüksek parlaklık ve/veya kontrast değerleri ile izlemeniz, bu etkinin daha hızlı belirmesine neden olacağından, TV'nizi memnun olacağınız en düşük parlaklık ve kontrast seviyesinde izlemeniz önerilir.

Elektromanyetik gürültü

- Ürünle bağlantılı olarak kullanılan cihazlar (uydu alıcısı, DVD oynatıcı, vb.) ya da ürünün yakınındaki yayını yapan cihazlar (modem vb.) görüntüde parazite ve seste gürültüye neden olabilir.
- Ürün üzerinde kullanılan bağlantı kabloları 3m den küçük olmalıdır.
- Cihaz, elektrostatik yük boşalımı nedeniyle fonksiyonunu yerine getiremiyorsa, kullanıcının cihazı açıp kapatması gerekebilir.
- Ürün ile birlikte shieldlı HDMI sertifikalı ve ferritli kablo kullanılması gereklidir.

PAKETİN İÇİNDEKİLER

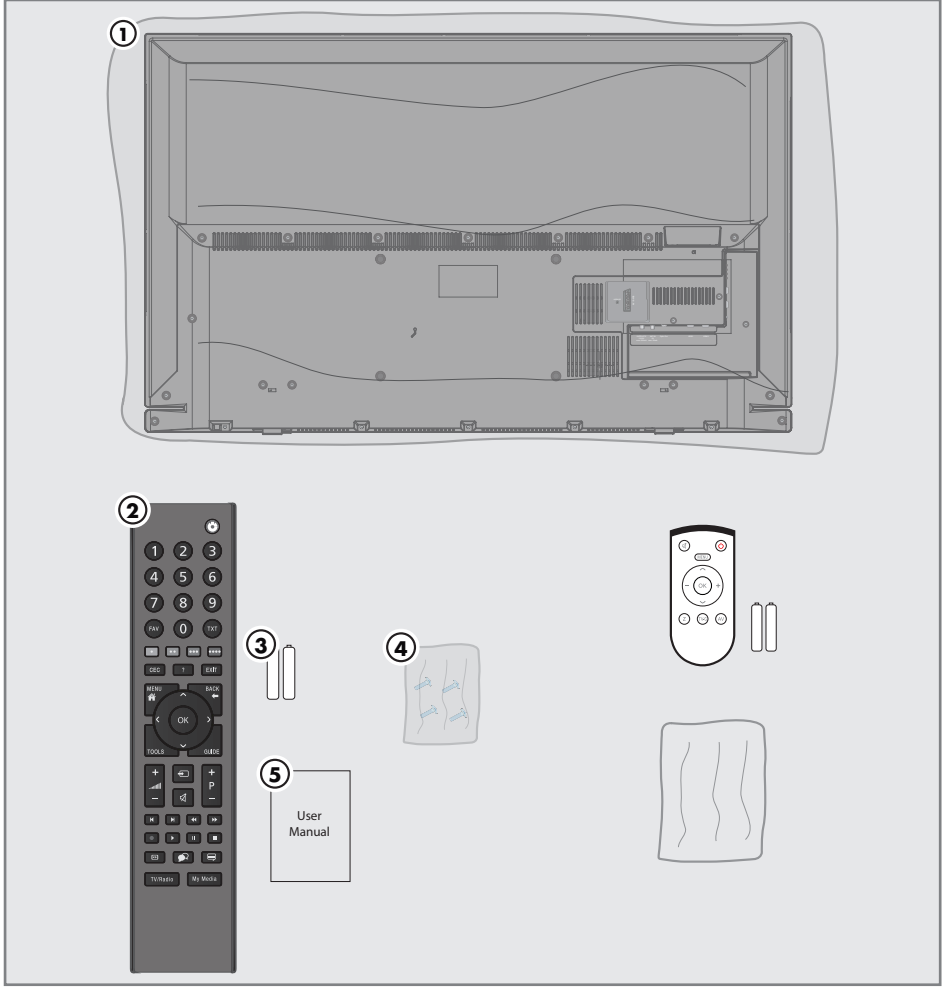

Standart aksesuarlar

- 1 Televizyon
- 2 Uzaktan kumanda
- 3 Uzaktan kumanda için pil
- 4 Ayak için vidalar ve montaj talimatları
- 5 Kolay kullanım kılavuzu

Opsiyonel aksesuarlar

- Kullanımı Kolay Uzaktan Kumanda
- Kullanımı Kolay Uzaktan Kumanda pil
- Temizleme bezi

BAĞLANTI/HAZIRLIK

Anteni ve elektrik kablosunu bağlama

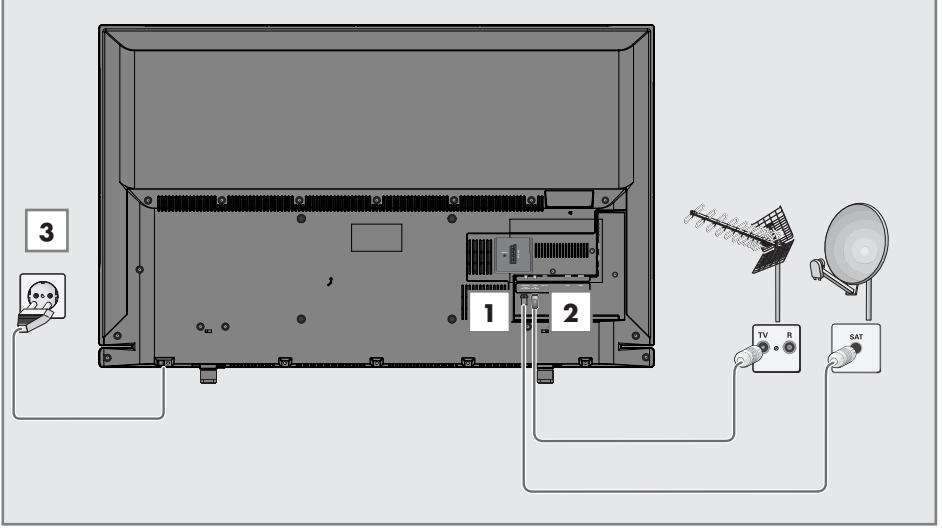

1 Dijital uydu istasyonları (DVB-S/S2) için uydu anteni televizyon seti üzerindeki **SATELLITE** anten girişine takın;

ve / veya

2a Karasal dijital istasyonları (DVB-T) için çatı ya da iç mekan anteni (kendi güç kaynağı bulunan aktif ya da pasif iç mekan anteni) televizyon setinin üzerindeki **ANT IN** anten girişine takın;

veya

2b kablolu TV ağının (DVB-C) dijital istasyonları için anten kablosunu televizyon seti üzerindeki **ANT IN** anten girişine takın.

veya

2c analog istasyonlar için anten kablosunu televizyon seti üzerindeki **ANT IN** girişine takın.

Not:

■ İç mekan anteni bağlarken, yayını en iyi şekilde alana kadar anteni farklı konumlarda denemeniz gerekebilir.

3 Elektrik kablosunu duvardaki prize takın.

Notlar:

■ Elektrik kablosunu prize takmadan önce adaptörün televizyona takılmış olduğuna emin olun

■ Cihazı elektrik prizine yalnızca harici cihazları ve anteni bağladıktan sonra takın.

■ Yürürlükteki güvenlik standartlarını karşılamayan adaptör fişi ya da uzatma kablosu kullanmayın. Elektrik kablosunun üzerinde değişiklik yapmayın.

BAĞLANTI/HAZIRLIK

Kurulum veya asma

- Ekranı direkt güneş ışığının yansımayaacağı bir yer seçin.

Ayaklı kurulum

- Ayağı monte etmek için, birlikte verilen montaj talimatlarına bakın.
- Televizyonu, sert ve dengeli bir yüzeye yerleştirin.

VESA montaj kitine montaj hazırlığı

Montaj kiti satınalma bilgisi için yetkili bayii ile görüşün.

Şunlara ihtiyacınız olacaktır:

- Bir makas,
- Bir yıldız başlı tornavida.

VESA montaj kiti için montaj talimatlarını izleyin.

- 1 Televizyonu, üzerindeki filmi çıkartmadan, ekran altına kalacak şekilde düzgün bir yüzeye koyun.
- 2 Makasları kullanarak arka taraftaki filmi keserek açın.
- 3 Gerekli kabloları televizyonun konektörlerine bağlayın. Bu kılavuzdaki "Bağlantılar" bölümüne bakın.
- 4 Kabloları, yere doğru asılı kalmayacakları şekilde bağlayın.
- 5 VESA montaj kitini televizyona vidalayın ve montaj talimatlarına göre monte edin.

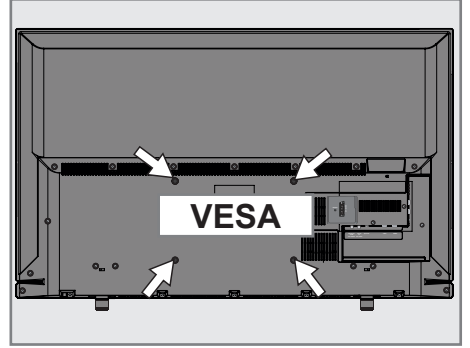

Uzaktan Kumandaya Pil Takma

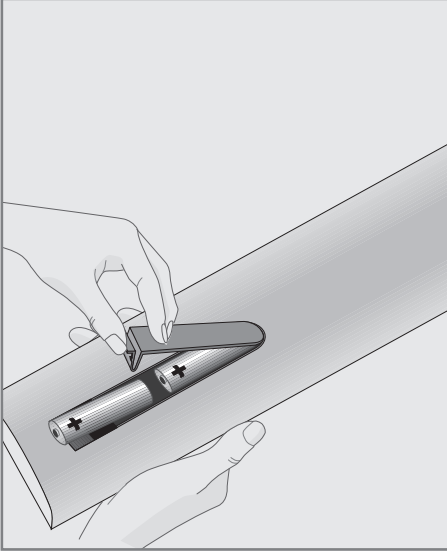

- 1 Kapağını çıkartarak pil yuvasını açın.
- 2 Pilleri yerleştirin (2 x 1,5 V micro, örneğin R03 veya AAA). Pil kutuplarına dikkat edin (pil yuvasının tabanında işaretlidir).
- 3 Pil yuvasını kapatın.

Not:

- Televizyon cihazınız uzaktan kumandanın komutlarına artık tam olarak reaksiyon göstermiyorsa piller bitmiş olabilir. Bitmiş piller, kesinlikle pil yuvasında bırakılmamalıdır.
- Kullanılmış pillerden kaynaklanan zararlardan dolayı üretici sorumluluk kabul etmemektedir.

Çevre ile ilgili not

-  Bitmiş pilleri, yerel kanun ve yönetmeliklere uygun şekilde atılmasını sağlayın. Pil ve ambalajın üzerindeki sembol, ürünle birlikte teslim edilen pilin evsel atık olarak değerlendirilmemesi gerektiğini belirtmektedir. Bazı yerlerde sembol, kimyasal bir sembol ile birleştirilerek kullanılmış olabilir. Piller % 0,0005'den fazla civa veya % 0,004'den fazla kurşun içeriyorsa, civa için Hg, kurşun için Pb kimyasal sembolü işaretin altına eklenir. Pillerin doğru şekilde atılmasını sağlayarak, pillerin uygun olmayan şekilde atılması neticesinde çevre ve insan sağlığında meydana gelebilecek potansiyel zararların engellenmesine katkıda bulunmuş olacaksınız.

GENEL BAKIŞ

Televizyon cihazının bağlantıları

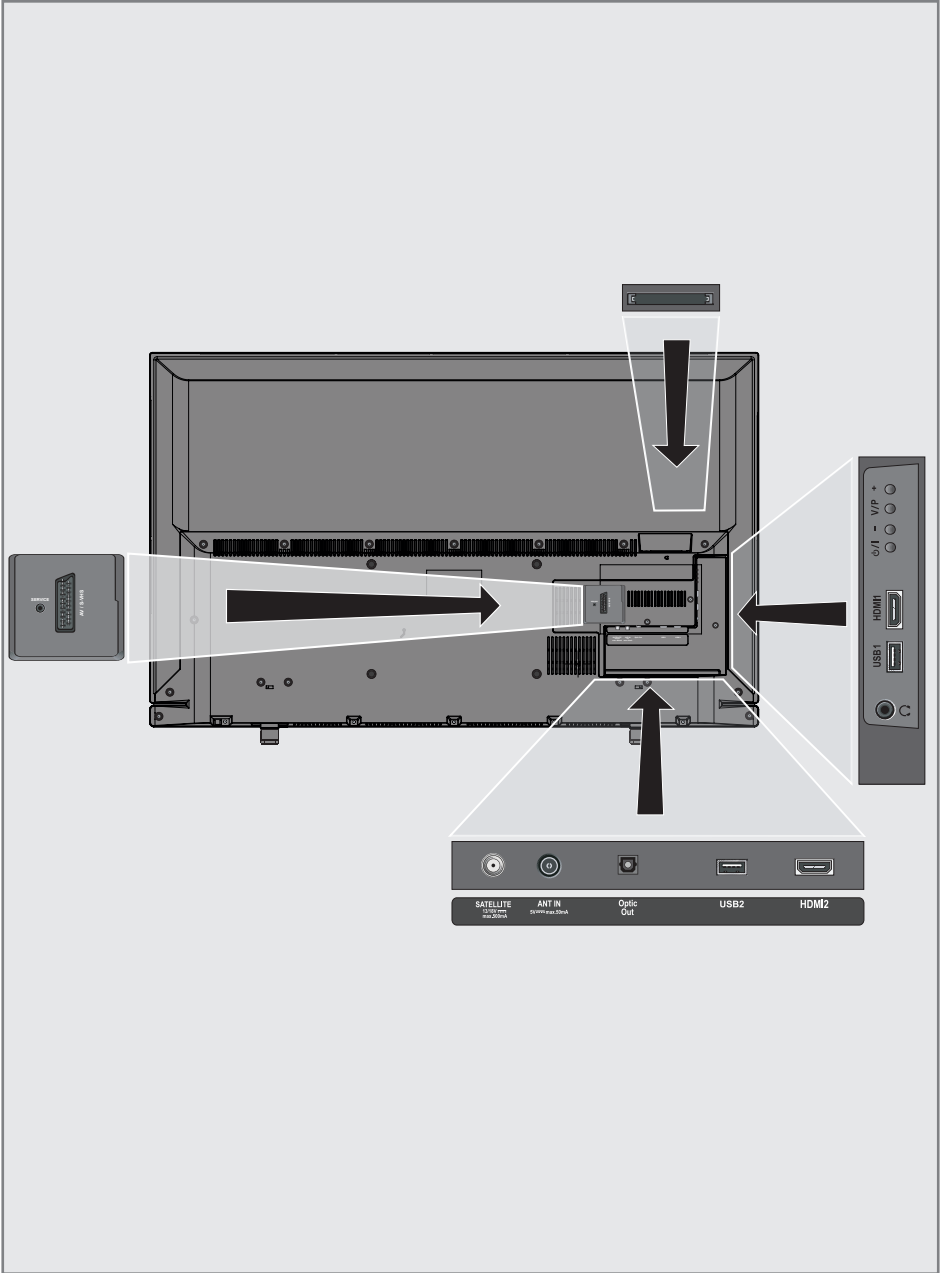

GENEL BAKIŞ

Service	Servis amaçlıdır.
■ SCART / S-VHS / COMPONENT	SCART, ses/video girişi ve çıkışı; S-VHS, ses/video girişi ve çıkışı (Scart - S-VHS dönüştürücü kablo ile); Component, ses/video girişi ve çıkışı (Scart - YPbPr dönüştürücü kablo ile).
SATELLITE	Uydu anteni girişi. Tek kablolu SCR sistemi için uygundur.
ANT IN	Anten kablosu girişi (karasal anten veya kablo bağlantısı).
Optic Out	Optik ses çıkışı.
USB 2	Programları kaydetmek için harici bir sabit disk gibi veri medyaları buraya bağlanır.
HDMI2	Dijital ses ve görüntü verileri için girişi.
	Adaptörlü kulaklık jakı veya harici ses çıkışı.
USB 1	Veri ortamı için.
HDMI1	Dijital ses ve video verileri için bağlantı girişi.
CI	Şifreli kanalları alma amaçlı CA modülleri için

Kumanda düğmeleri

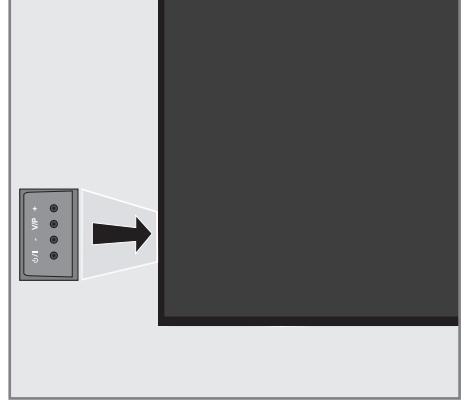

Televizyonun açılması ve bekleme durumuna alınması

- 1 Televizyonu bekleme konumundan açmak için "0/I" düğmesine basın.
- 2 Televizyonu bekleme konumuna almak için "0/I" düğmesine basın.

Ses seviyesini ayarlama veya kanal değiştirme

- 1 "V/P" düğmesi ile ses veya kanal seçimin yapın.
- 2 "+" düğmesi ile ses/kanal artırın.
- 3 "-" düğmesi ile ses/kanal azaltın.

GENEL BAKIŞ

Uzaktan Kumanda - ana fonksiyonlar

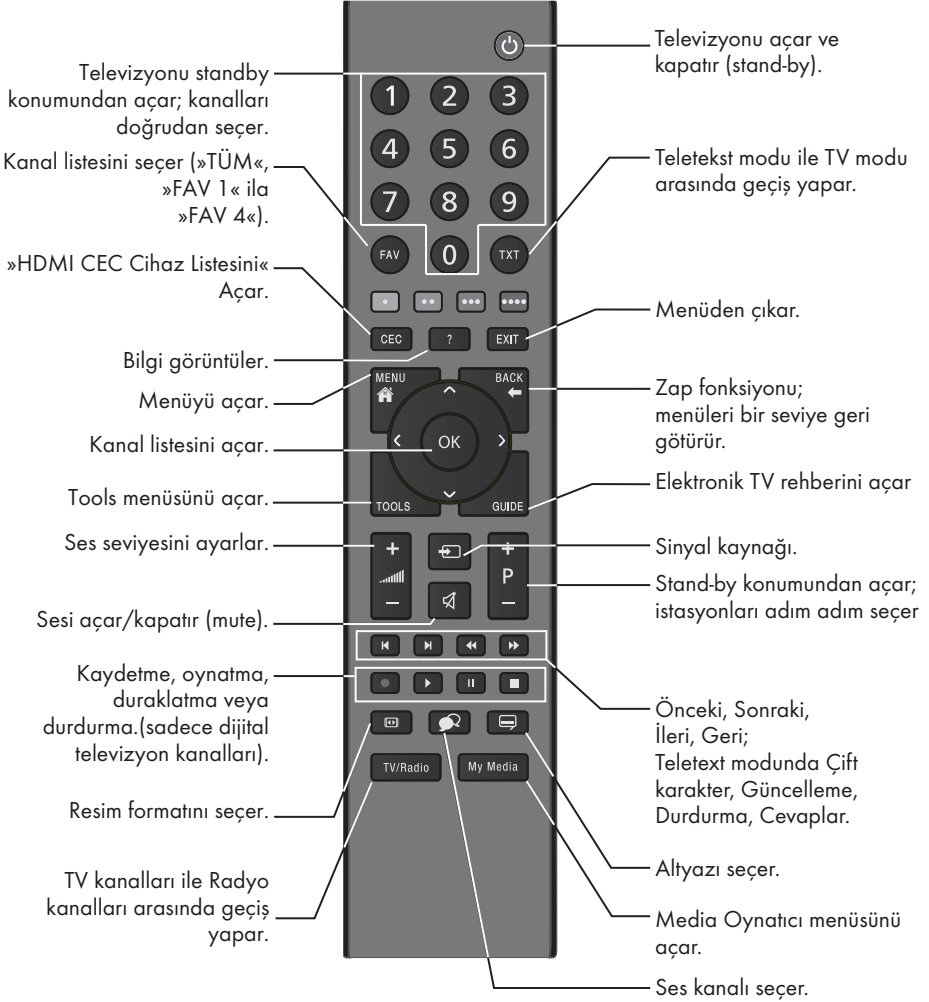

İmleç Kontrol



İmleci menülerde yukarı ve aşağı kaydırır.

İmleci menülerde sola/sağa hareket ettirir.

Kanal listesini açar; çeşitli fonksiyonları etkinleştirir.

Uzaktan Kumanda - tüm fonksiyonlar

- (kırmızı) Teletext modunda sayfa seçer;
 - (yeşil) menülerde çeşitli fonksiyonları seçer
 - (sarı) / etkinleştirir.
 - (mavi)
- ◀ Teletext modunda çift karakter boyutuna geçer; dosya tarayıcısında önceki parça/ önceki görüntü fonksiyonunu seçer.
 - ▶ Teletext modunda sayfayı güncelleştirir. dosya tarayıcısında sonraki parça/ sonraki görüntüyü seçer.
 - ◀◀ Teletext modunda sayfa durdurma; dosya tarayıcısında geriye doğru görüntü aramayı başlatır.
 - ▶▶ Teletext modunda cevapları gösterir; dosya tarayıcısında ileriye doğru görüntü aramayı başlatır.
 - 📺 Kaydı başlatır (dijital TV modunda kayıt yalnızca harici veri ortamı üzerindedir).
 - ▶ Dosya tarayıcısında oynatmayı başlatır; kayıtlı bir programda seçimi tekrarlar.
 - ⏸ Durdurma; oynatmayı durdurur; canlı sinyal sırasında zaman kaydırması (dijital TV modunda yalnızca harici veri ortamı üzerinden).
 - Teletext modunda ekran bölme fonksiyonunu seçer; dosya tarayıcısında oynatmayı sonlandırır; PVR modunda kaydı veya oynatmayı sonlandırır.
 - 🗨 Farklı ses dilini seçer (dijital TV modunda).
 - 🗨 Farklı altyazılar seçer (dijital TV modunda).

GENEL BAKIŞ

Uzaktan kumanda (*)

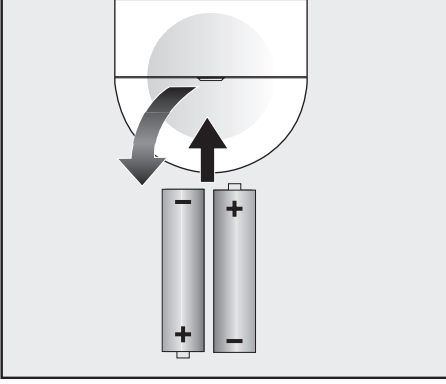

Uzaktan kumandaya pil takma

- 1 Kapağını çıkartarak pil yuvasını açın.
- 2 Pilleri yerleştirin (2 x 1,5 V micro, örneğin R03 veya AAA). Pil kutuplarına dikkat edin (pil yuvasının tabanında işaretlidir).
- 3 Pil yuvasını kapatın.

Not:

- Televizyon cihazınız uzaktan kumandanın komutlarına artık tam olarak reaksiyon göstermiyorsa piller bitmiş olabilir. Bitmiş piller, kesinlikle pil yuvasında bırakılmamalıdır.
- Kullanılmış pillerden kaynaklanan zararlardan dolayı üretici sorumluluk kabul etmemektedir.

Çevre ile ilgili not

- Bitmiş pilleri, yerel kanun ve yönetmeliklere uygun şekilde atılmasını sağlayın. Pil ve ambalajın üzerindeki sembol, ürünle birlikte teslim edilen pilin evsel atık olarak değerlendirilmemesi gerektiğini belirtmektedir. Bazı yerlerde sembol, kimyasal bir sembol ile birleştirilerek kullanılmış olabilir. Piller % 0,0005'den fazla civa veya % 0,004'den fazla kurşun içeriyorsa, civa için Hg, kurşun için Pb kimyasal sembolü işaretin altına eklenir. Pillerin doğru şekilde atılmasını sağlayarak, pillerin uygun olmayan şekilde atılması neticesinde çevre ve insan sağlığında meydana gelebilecek potansiyel zararların engellenmesine katkıda bulunmuş olacaksınız.



Uzaktan kumanda - tüm fonksiyonlar

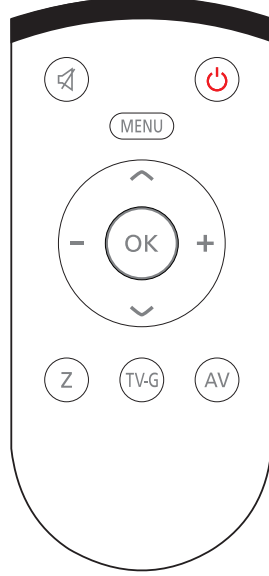

- 🔇 Sesi açar/kapatır (mute).
- 🔌 Televizyonu açar ve kapatır (stand-by).
- MENU** Menüye giriş ve çıkış tuşu.
- + -** Ses seviyesini ayarlar. imleci sola/sağa hareket ettirir.
- ▼ ▲** İstasyonları adım adım seçer. İmleci menülerde yukarı ve aşağı kaydırır.
- OK** Kanal listesini açar; çeşitli fonksiyonları etkinleştirir.
- Z** Zap fonksiyonu;
- TV-G** Elektronik TV rehberini açar.
- AV** AV kanalları için ön seçim menüsünü açar. Ardından **▼** veya **▲** düğmesi ile seçim yapılır.

(*) Bu kumanda opsiyoneldir ve her modelde bulunmamaktadır.

İlk kurulumu ve televizyon kanallarını arama...

Bu televizyon Uydu (DVB-S/S2), Karasal (DVB-T), Kablolu (DVB-C) ve analog kanallarını arayan otomatik ayar fonksiyonu ile donatılmıştır.

Arama başlatılıp televizyon kanalları aradıktan sonra, kanallar Program Tablosuna kaydedilir ve kanallarını Program Tablosunda tercihinize göre sıralayabilirsiniz.

Çeşitli ayarlar

Cihaza bağlı anten türüne bağlı olarak, hangi televizyon kanallarını aramak istediğinize karar verebilirsiniz.

- DVB-S/S2 - Dijital uydu televizyon kanallarını aramak için sayfa 18'e bakınız.

Bu arama için iki farklı seçenek mevcuttur.

- Kolay kurulum seçeneği seçildiğinde , örneğin uydu Turksat 42° Doğu hazır temel ayarlar yüklenir; size yalnızca arama başlatmak kalır.
- Gelişmiş kurulum seçeneği seçildiğinde, uydu sistemi ile ilgili tüm profesyonel ayarları yapmanız gerekmektedir.

- DVB-T - Dijital karasal televizyon kanallarının ayarlanması için bkz. sayfa 20.

- DVB-C - Dijital kablolu televizyon kanallarının ayarlanması için bkz. sayfa 21.

- Analog televizyon kanallarının ayarlanması için 68. sayfadaki "Detaylı Kanal Ayarları" bölümüne bakın.

- Dijital televizyon kanal ayarları hakkında daha fazla bilgi için 62. sayfadan başlayan "Detaylı Kanal Ayarları" bölümüne bakın.

Not:

- Dil ve ülke seçimini yapın ve ilgili bölümü okumaya devam edin.

Dil, ülke ve çalışma modunun seçilmesi

- 1 Televizyonu bekleme modundayken açmak için »**U**«, »**1...0**« veya »**P+**« veya »**P-**« düğmesine basın.
 - Cihaz ilk kez açıldığında »Kurulum Rehberi« menüsü görünür.

Yardım:

- »Kurulum Rehberi« menüsü ekranda görünmezse, ayarı, 55. sayfada bulunan televizyonu fabrika ayarlarına döndürme hakkındaki talimatları izleyerek yapın.
- 2 Dili »**◀**«, »**▶**«, »**V**« veya »**▲**« düğmesi ile seçin ve »**OK**« düğmesi ile onaylayın.
 - 3 »**◀**« veya »**▶**« düğmesi ile »Ev Modu« seçimini yapıp »**OK**« düğmesi ile onaylayın.
 - »Ev Modu« önceden ayarlı EUP uyumlu enerji tasarrufu sağlayan TV ayarlarıdır.
 - »Mağaza Modu« Mağazalarda özellik tanıtımı amaçlıdır. Seçilmesi durumunda ekranda özellik logoları görüntülenir.

Not:

- »Mağaza Modundan« çıkmak için, 55. sayfada bulunan televizyonu fabrika ayarlarına döndürme hakkındaki talimatları izleyin.
- 4 Ülkeyi seçmek için »**◀**«, »**▶**«, »**V**« yada »**▲**« düğmesine basıp »**OK**« düğmesi ile onaylayın.
 - »Kaynak Ayarları« menüsü görüntülenir ve »Bağlantı Tipi« seçeneği işaretlidir.

Not:

- Aşağıdaki bölümde mevcut bağlı anten sistemine göre kanalların nasıl ayarlanacağı bilgisini bulabilirsiniz.

AYARLAR

Uydu sinyali ile televizyon kanallarının aranması

Dijital Uydu istasyonlarını ayarlamak için iki yol vardır.

A Kolay kurulum,

tüm anten ayarları Türksat 42° Doğu uydu istasyonları için önceden yapılandırılmış olarak gelir.

B Gelişmiş kurulum,

eğer istasyonlar farklı bir uydudan almak isteniyorsa anten ayarlarının (uydu, LNB Tipi, DISEqC Modu, LNB seçimi) alınmak istenen uyduya uygun yapılandırılması gerekir.

Kolay kurulum

- 1 »Kaynak Ayarları« menüsünde, »Bağlantı Tipi« ögesinden »◀« veya »▶« düğmesi ile »Uydu« ögesini seçin.
- 2 »◀« veya »▶« düğmesi ile mod seçimini yapıp »OK« düğmesi ile onaylayın.
 - »Digitürk Eutelsat« Digitürk üyeliğiniz varsa Digitürk kurulumu yapılır, seçili uydu EUTELSAT 7 ° Doğu ayarları hazır.
 - »Digitürk Türksat« Digitürk üyeliğiniz varsa Digitürk kurulumu yapılır, seçili uydu TURKSAT 42 ° Doğu ayarları hazır.
 - »Standart Mod« Standart uydu kurulumu yapılır, seçili uydu TURKSAT 42 ° Doğu ayarları hazır.
- 3 »▼« veya »▲« düğmeleriyle »Kolay kurulum« ögesini seçin ve »OK« düğmesi ile onaylayın.
 - Diğer menü seçenekleri görüntülenir, seçili uydu 42 ° Doğu ayarları hazır.
- 4 Aramaya başlamak için »••« yeşil düğmesine basın.
 - »Arama Sonuçlar« menüsü görünür ve TV kanallarının aranmasına başlanır.
 - Arama işlemi, alınan televizyon kanallarının sayısına bağlı olarak birkaç dakika sürebilir.
 - »PROGRAM TABLOSU« görüntülendiğinde arama işlemi sona ermiş demektir.

Not:

- Arama işlemi, bitmeden önce »EXIT« düğmesi ile sona erdirilebilir.

Gelişmiş kurulum

- 1 »Kaynak Ayarları« menüsünde, »Bağlantı Tipi« ögesinden »◀« veya »▶« düğmesi ile »Uydu« ögesini seçip »OK« düğmesi ile onaylayın.
- 2 »◀« veya »▶« düğmesi ile mod seçimini yapıp »OK« düğmesi ile onaylayın.
 - »Digitürk Eutelsat« Digitürk üyeliğiniz varsa Digitürk kurulumu yapılır, seçili uydu EUTELSAT 7 ° Doğu ayarları hazır.
 - »Digitürk Türksat« Digitürk üyeliğiniz varsa Digitürk kurulumu yapılır, seçili uydu TURKSAT 42 ° Doğu ayarları hazır.
 - »Standart Mod« Standart uydu kurulumu yapılır, seçili uydu TURKSAT 42 ° Doğu ayarları hazır.
- 3 »▼« veya »▲« düğmeleriyle »Gelişmiş kurulum« ögesini seçin ve »OK« düğmesi ile onaylayın.
 - »ANTEN AYARLARI« menüsü görüntülenir.



- 4 »▼« veya »▲« düğmesi ile »Uydu« ögesini seçip »OK« düğmesine basın.
 - »UYDU SEÇİN« menüsü görüntülenir.
 - Uydu seçimini »◀«, »▶«, »▼« veya »▲« düğmesi ile seçin ve »OK« düğmesi ile onaylayın.

AYARLAR

Not:

- Transponder satırındaki ayar otomatik arama için gerekli değildir.
- 5 »V« veya »^« düğmesi ile »LNB Gücü« ögesini seçin.
LNB gücünü, LNB tipine göre »13/18V« veya »14/19V« olarak »<« veya »>« düğmesi ile seçin.
- 6 »V« veya »^« düğmesi ile »LNB Tipi« ögesini seçip uydu sisteminde kullanılan LNB tipini »<« veya »>« düğmesi ile seçip, »••« yeşil düğmesi ile kaydedin.
- 7 »DiSEqC Modu« ögesini »V« veya »^« düğmesi ile seçin.
Mevcut uydu anten sistemi adedine göre »<« veya »>« düğmesi ile »DiSEqC 1.0«, »DiSEqC 1.1« veya »DiSEqC 1.2« seçimini yapın.
 - DiSEqC 1.0 ile aynı anda, en fazla dört uydu alınabilir.
 - DiSEqC 1.1 ile aynı anda, en fazla 16 uydu alınabilir.
- 8 »LNB Seçimi« ögesini »V« veya »^« düğmesi ile seçin.
»<« veya »>« düğmesi ile ilgili pozisyona karşılık gelen uyduyu seçin.
- 9 Otomatik Ayarlama için »•« kırmızı düğmesine basın. »OTOMATİK KANAL ARAMA« menüsü görüntülenir.



- 10 »V« veya »^« düğmesi ile »Tarama Modu« ögesini seçin.
Yalnızca ücretsiz dijital televizyon kanallarını mı (Ücretsiz), yoksa yalnızca şifreli dijital televizyon kanallarını mı (Şifreli) ya da ikisini birden mi (Ücretsiz+Şifreli) aramak istediğinizi belirlemek için »<« veya »>« düğmesine basın.

Not:

- Yayıncı kaynaklı uydu parametreleri değişiklikleri neticesinde »Kolay Kurulum« yöntemi ile bazı frekanslar eksik kaydedilirse, Gelişmiş kurulumda »Ağ Arama« seçeneğinin Açık olarak ayarlanması önerilir.
- 11 »V« veya »^« düğmesi ile »Servis Tipi« ögesini seçin.
Yalnızca televizyon kanallarını mı (TV), yoksa yalnızca radyo mı (Radyo) ya da ikisini birden mi (Radyo+TV) aramak istediğinizi belirlemek için »<« veya »>« düğmesine basın.
- 12 Aramaya başlamak için »•« kırmızı düğmesine basın.
 - »Sonuçlar« menüsü görünür ve TV kanallarının aranmasına başlanır.
 - Arama işlemi, alınan televizyon kanallarının sayısına bağlı olarak birkaç dakika sürebilir.
 - »PROGRAM TABLOSU« görüntülendiğinde arama işlemi sona ermiş demektir.

Not:

- Arama işlemi, bitmeden önce »EXIT« düğmesi ile sona erdirilebilir.
- 13 Ayar işlemini sonlandırmak için »EXIT« düğmesine basın.

Not:

- İkinci bir uydu ayarlı ise diğer televizyon kanallarını ayarlamak için aşağıdaki adımları takip ediniz.
Menüyü açmak için »MENU« düğmesine basın, »KAYNAK AYARI« ögesini »V« veya »▲« düğmesi ile seçip »OK« düğmesi ile onaylayın. Daha sonra »OTOMATİK KANAL ARAMA« ögesini »V« veya »▲« düğmesi ile seçip »OK« düğmesi ile onaylayın. »Uydu Seçin« ögesini »OK« düğmesi ile onaylayın ve »◀«, »▶«, »V« veya »▲« düğmesi ile uyduyu seçin. Aramaya başlamak için »••« kırmızı düğmesine basın. Diğer ayarları 7. adımdan itibaren tekrarlayın.

Not:

- HD kanalların sorunsuzca oynatılması ve kaydedilmesinde sinyal seviyesi SD kanalların gerektirdiği sinyal seviyesinden daha yüksek olmalıdır.

Karasal dijital televizyon kanallarının aranması

- 1 »Kaynak Ayarları« menüsünde, »Bağlantı Tipi« ögesini »◀« veya »▶« düğmesi ile »Anten« ögesini seçip »OK« düğmesine basın.
- 2 »V« veya »▲« düğmesi ile »Tarama Tipi« ögesini seçin.
»◀« veya »▶« düğmesi ile tarama tipini seçin.
– »DTV« yalnızca dijital televizyon kanallarını arar
– »ATV« yalnızca Analog televizyon kanallarını arar
– »DTV & ATV« hem analog hemde dijital televizyon kanallarını arar
- 3 »V« veya »▲« düğmesi ile »Aktif Anten« ögesini seçin.
Aktif anten beslemesini açmak için »◀« veya »▶« düğmesi ile »Açık« seçeneğini seçin.

Önemli:

- Aktif anten beslemesi (5V ---) açık seçildiğinde ve kendi güç kaynağı bulunan pasif yada aktif iç mekan anteni kullanıyorsanız antene ciddi zarar verebilirsiniz.
- 4 Aramaya başlamak için »••« yeşil düğmesine basın.
– »Arama Sonuçları« menüsü görünür ve TV kanallarının aranmasına başlanır.
– Arama işlemi, alınan televizyon kanallarının sayısına bağlı olarak birkaç dakika sürebilir.
– »PROGRAM TABLOSU« görüntülendiğinde arama işlemi sona ermiş demektir.

Not:

- Arama işlemi, bitmeden önce »EXIT« düğmesi ile sona erdirilebilir.
- 5 Ayar işlemini sonlandırmak için »EXIT« düğmesine basın.

Not:

- HD kanalların sorunsuzca oynatılması ve kaydedilmesinde sinyal seviyesi SD kanalların gerektirdiği sinyal seviyesinden daha yüksek olmalıdır.

Kablolu dijital televizyon kanallarının aranması

- 1 »Kaynak Ayarları« menüsünde, »Bağlantı Tipi« ögesini »◀« veya »▶« düğmesi ile »Kablo« ögesini seçip »OK« düğmesine basın.
- 2 »▼« veya »▲« düğmesi ile »Tarama Tipi« ögesini seçin.
»◀« veya »▶« düğmesi ile tarama tipini seçin.
 - »DTV« yalnızca dijital televizyon kanallarını arar.
 - »ATV« yalnızca Analog televizyon kanallarını arar.
 - »DTV & ATV« hem analog hemde dijital televizyon kanallarını arar.
- 3 »▼« veya »▲« düğmesi ile »Kablo Tarama Tipi« ögesini seçip »◀« veya »▶« düğmesi ile »Hızlı« veya »Tam« seçimi yapın.
 - »Hızlı« tarama fonksiyonu, kanalları, yayın sinyalindeki kablo operatörü bilgisine göre ayarlar.
 - »Tam« tarama fonksiyonu, seçili tüm frekans aralığını tarar. Bu arama seçeneği ile arama işlemi uzun sürebilir. Bu tarama tipi önerilir. Bazı kablo sağlayıcıları »Hızlı« tarama seçeneğini desteklemez.

Not:

- Aramayı hızlandırabilirsiniz, bunun için; frekans ve ağ kimliği bilgileri gereklidir. Kablo operatörünüzden bu veriyi alabilir veya İnternet'teki forumlardan bulabilirsiniz.

- 4 Aramaya başlamak için »●●« yeşil düğmesine basın.
 - »Arama Sonuçları« menüsü görünür ve TV kanallarının aranmasına başlanır. Bu, alınan televizyon kanallarının sayısına bağlı olarak birkaç dakika sürebilir.
 - »Program Tablosu« görüntülediğinde arama işlemi sona ermiş demektir.

Not:

- Arama işlemi, bitmeden önce »EXIT« düğmesi ile sona erdirilebilir.

- 5 Ayar işlemini sonlandırmak için »EXIT« düğmesine basın.

Not:

- HD kanalların sorunsuzca oynatılması ve kaydedilmesinde sinyal seviyesi SD kanalların gerektirdiği sinyal seviyesinden daha yüksek olmalıdır.

Dijital istasyonlar için kayıtlı kanalların değiştirilmesi

Arama sonunda bulunan kanallar »PROGRAM TABLOSU«na kaydedilir.

Kanalları favori listesine ekleyebilir, favori listelerine eklediğiniz kanalların sıralamasını değiştirebilir, Program Tablosunda kanalların sıralamasını değiştirebilir, ihtiyacınız olmayan kanalları silebilir ve belirli önyayarlı kanallara erişimi engelleyebilirsiniz (çocuk kilidi).

Program tablosunda bir ağa atanmış kanalları görüntülemek »••« (yeşil) düğmesine basın.

Program tablosunda kanal listesini sonraki sayfaya geçirmek için »P-« düğmesine, önceki sayfaya geçirmek için ise »P+« düğmesine basın.

Program tablosunda liste görünümüne geçmek için »•••« (sarı) düğmesine basın. Liste görünümünde favori listelerini oluşturabilirsiniz. »••••« (mavi) düğme ile kanalları farklı kriterlere göre sıralayabilirsiniz.

Program Tablosunu açma

- 1 »MENU« düğmesi ile menüyü açın.
- 2 »V« veya »^« düğmesi ile »KAYNAK AYARI« menüsünü seçin ve »OK« düğmesi ile onaylayın.
- »KAYNAK AYARI« menüsü görüntülenir.
- 3 »V« düğmesi ile »Program Tablosu« öğesini seçip »OK« düğmesi ile onaylayın.
- »Program Tablosu« menüsü görüntülenir.

Önemli:

- Tüm kaynaklar için (uydu, kablo ve anten) program tablosu ve favori listeleri ayrı ayrı saklanmaktadır.
- Program tablosu seçildiğinde bulunduğunuz kaynağın program tablosu görüntülenir.

Notlar:

- Program Tablosunda bir kanal isminin yanında »CA« işareti varsa kanalı izlemek için bir CI modülü ve akıllı kart gerekebilir.
- Uydu kaynağında kaydedilen data kanalları kanal listesinde gösterilmediğinden, Kanal listesinde 6000'den az kanal görüntülenebilir



AYARLAR

Program tablosundan Kanalları silme

- 1 »Program Tablosu« menüsünde değişiklik modunu seçmek için »•« (kırmızı) düğmesine basın.
- 2 »V«, »A« ve »<«, »>« düğmesine basarak silinecek kanalı seçip »•••« (sarı) düğmesi ile onaylayın.

Not:

- Tüm kanalları silmek için »••••« (mavi) düğmesine basın.
- 3 Silme işlemini onaylamak için »••« (yeşil);
veya
Silme işlemini iptal etmek için »•« (kırmızı) düğmesine basın.
 - 4 »Program Tablosu« çıkmak için »EXIT« düğmesine basın.

Program tablosunda kanalları farklı kanal konumlarına taşıma

(Yayıncı tarafından engellenen hariç Uydu, Kablolu ve karasal kanallar)

- 1 »Program Tablosu« menüsünde değişiklik modunu seçmek için »•« (kırmızı) düğmesine basın.
- 2 »V«, »A« ve »<«, »>« düğmesine basarak taşınacak kanalı seçip »•« (kırmızı) düğmesi ile onaylayın.
- 3 »V«, »A« ve »<«, »>« düğmesine basarak kanalı yeni konumuna taşıyarak »OK« düğmesi ile onaylayın.

Not:

- Diğer kanalları taşımak için 2. ve 3. adımları tekrar edin.
- 4 »Program Tablosu« çıkmak için »EXIT« düğmesine basın.

Program talosunda kanalların sıralanması

(Yayıncı tarafından engellenen hariç Uydu, Kablolu ve karasal kanallar)

Program tablosunda kanalları farklı kriterlere göre örneğin Uydu, alfabetik, veya şifreli / şifresiz olarak sıralayabilirsiniz.

- 1 »Program Tablosu« menüsünde sıralama modunu seçmek için »••••« (mavi) düğmesine basın.
- 2 Sıralama kriterlerini »•« (kırmızı), »••« (yeşil) veya »•••« (sarı) düğmeleri ile seçin.
veya
yayıncı destekliyorsa kablolu kanallar için »••••« (mavi) düğmesine basın.
- 3 »Program Tablosu« çıkmak için »EXIT« düğmesine basın.

Televizyon kanallarını atlama

»A« veya »V« ile seçim sırasında atlanması gereken televizyon kanallarını vurgulayabilirsiniz. Rakam düğmeleriyle de seçim yapmak mümkündür.

- 1 »Program Tablosu« menüsünde, »•••« (sarı) düğmesi ile liste görünümüne geçin.
- 2 »A« veya »V« düğmeleriyle kanalı seçin.
- 3 »<« veya »>« düğmesine basarak »Atlas« ögesine geçin ve »OK« düğmesine basarak televizyon kanalını vurgulayın.
- Kanal »✓« ile işaretlenir.
- 4 Ayar işlemini sonlandırmak için »EXIT« düğmesine bası.

Notlar:

- Kanallar yeniden etkinleştirilebilir. Kanalı seçmek için »V« veya »A« düğmesine basın, »>« düğmesine basarak »Atlas« ögesine geçirin ve kanalı tekrar etkinleştirmek için »OK« düğmesine basın.

Favoriler listesi oluşturma

Favori kanallarınızı seçebilir ve bunları dört liste halinde kaydedebilirsiniz (FAV1 ila FAV4).

Not:

- Tüm kaynaklar için (uydu, kablo ve anten) favori listeleri ayrı ayrı oluşturulmalıdır.
- Favori listesi seçmek için »FAV« düğmesine basın.

- 1 »Program Tablosu« menüsünde, »•••« (sarı) düğmesi ile liste görünümüne geçin.
- 2 »▲« veya »▼« düğmeleriyle kanalı seçin.
- 3 Televizyon kanalını »◀« veya »▶« düğmesi ile favori listesi 1 ila 4'ün içine itin ve »OK« düğmesi ile kaydedin.
 - Favori listesindeki pozisyon »✓« ile işaretlenir.
 - Aynı kanalı birden fazla favori listesine ekleyebilirsiniz.
 - Her favori listesine en fazla 250 kanal eklenebilir.

Notlar:

- Favori listesinden kanal silebilirsiniz. »▼«, »▲«, »◀« veya »▶« düğmesi ile kanalı seçin ve »OK« düğmesi ile silin.
 - Favori kanal listesine kaydedilmiş bir kanal silindiğinde favori listesindeki kanal sıralaması güncellenir.
- 4 Ayar işlemini sonlandırmak için »EXIT« düğmesine basın.

Favori listesinde kanalların sıralanması

Favori listesinde kanal sıralamasını değiştirebilirsiniz.

- 1 »Program Tablosu« menüsünde »1« ila »4« düğmesi ile bir favori listesi seçin.
- 2 »▼«, »▲« ve »◀«, »▶« düğmesine basarak taşınacak kanalı seçip »•« (kırmızı) düğmesi ile onaylayın.
- 3 »▼«, »▲« ve »◀«, »▶« düğmesine basarak kanalı yeni konumuna taşıyarak »OK« düğmesi ile onaylayın.

Notlar:

- Aynı favori listesinde diğer kanalları taşımak için 2. ve 3. adımları tekrar edin.
 - Diğer favori listelerinde kanalları taşımak için 1 ve 3 adımlarını tekrar edin.
- 4 Mevcut favori listesinden çıkmak için »••••« (mavi) düğmesine basın.
 - Tüm Program Tablosu görüntülenir.
 - 5 »Program Tablosu« çıkmak için »EXIT« düğmesine basın.

GÖRÜNTÜ VE SES AYARLARI

Görüntü ayarları

- 1 »MENU« düğmesi ile menüyü açın.
- 2 »V« veya »^« düğmesi ile »GÖRÜNTÜ AYARLARI« menüsünü seçin ve »OK« düğmesi ile onaylayın.
 - »GÖRÜNTÜ AYARLARI« menüsü görüntülenir.



- 3 »V« veya »^« düğmesi ile »Resim Modu«, »Parlaklık«, »Kontrast«, »Netlik«, »Renk« veya »Renk Sıcaklığı« öğesini seçin.
 - »<« veya »>« düğmesi ile değeri seçin ve »OK« düğmesi ile onaylayın.

Notlar:

- Görüntü Ayarları menüsünde »Parlaklık«, »Kontrast«, »Netlik«, »Renk« veya »Renk Sıcaklığı« öğelerini seçip »<« veya »>« düğmesi ile değeri seçilirken ekran ortadan ikiye bölünerek sol tarafta mevcut ayar, sağ tarafta yapılan yeni ayar görüntülenir.
- Diğer ayarlar »GÖRÜNTÜ AYARLARI« menüsünün devamında yer almaktadır.

- 4 »V« düğmesi ile »DNR«, »Mpeg NR.«, »Canlı Renk«, »Mükemmel Netlik«, »Film Modu«, »Gamma«, »Dinamik Kontrast«, »Dinamik Arka Işık«, »Arka Işık« veya »MEMC« öğesini seçin.
 - »<« veya »>« düğmesi ile değeri seçin ve »OK« düğmesi ile onaylayın.

Notlar:

- Dijital ve AV önyarlı pozisyonlarda yalnızca »Mpeg NR.« fonksiyonunu seçebilirsiniz.
 - »Mpeg NR.«, MPEG sıkıştırmasına sahip dijital istasyonlardan gelen (DVB-T alıcılarından veya DVD oynatıcılardan gelenler gibi) kusurlardan (piksel blokları) kaynaklı paraziti azaltır.
 - »Film Modu« TV ve tüm kaynaklarda film sinyallerini otomatik olarak algılar ve işler. Bu sayede en iyi resim kalitesi ayarlanır. TV ve tüm kaynaklarda 480i, 576i ve 1080i modlarında kullanılabilir.
 - »Film Modu«, »Açık« seçildiğinde video sinyali olmayan yayınlarda alt yazıların takılarak ilerlemesi, kırılması veya görüntüde ince yatay çizgiler oluşması gibi sorunlara yol açabilir.
 - »Dinamik Kontrast« ideal kontrastı elde etmek amacıyla görüntü içeriğine göre ayarlanır.
 - »Dinamik Arka Işık« arka ışık, ideal arka ışığı elde etmek amacıyla görüntü içeriğine göre ayarlanır.
 - Ekran ışığını yalnızca »Dinamik Arka Işık« fonksiyonu kapalıyken değiştirebilirsiniz.
 - »MEMC« (Motion Estimation, Motion Compensation) Hareketli görüntülerde veya hızlı kamera çekimlerinde görüntüye akıcılık kazandırır.
- 5 Ayarı sonlandırmak için »EXIT« düğmesine basın.

GÖRÜNTÜ VE SES AYARLARI

Ses ayarları

- 1 »MENU« düğmesi ile menüyü açın.
- 2 »V« veya »^« düğmesi ile »SES AYARLARI« menüsünü seçin ve »OK« düğmesi ile onaylayın.
- »SES AYARLARI« menüsü görüntülenir.



Not:

- İlave işlemler aşağıdaki bölümlerde açıklanmıştır.

Ses Ayarı

- 1 »V« veya »^« düğmesi ile »Ses Ayarı« ögesini seçin ve »<« veya »>« düğmesi ile ayarlayın.

Balans

- 1 »V« veya »^« düğmesi ile »Balans« ögesini seçin ve »<« veya »>« düğmesi ile ayarlayın.

Otomatik ses

Televizyon kanalları farklı ses seviyelerinde yayınlanır. Otomatik Ses Seviyesi Sınırlandırma (AVL) fonksiyonu, kanal değiştirdiğinizde sesin aynı seviyede korunmasını sağlar.

- 1 »V« veya »^« düğmesi ile »AVL« ögesini seçin ve ardından »<« veya »>« düğmesi ile »Açık« ögesini seçin.

Not:

- »Ses Modu« ögesinde »DTS TSHD« ayarı seçilmişse, AVL ögesi menüde görünmez.

Stereo / iki kanallı, mono

Cihaz, örneğin, ses kanalı B'de orijinal sesli film (ekran: »Dual II«) ve ses kanalı A'da dublajlı versiyon (ekran: »Dual I«) gibi iki kanallı programları alıyorsa, istediğiniz ses kanallı seçebilirsiniz.

Cihaz stereo veya Nicam programlar alırsa, otomatik olarak stereo sese geçer (ekran: »Stereo«).

Stereo ses alım kalitesi kötüyse sesi »Mono«'ya geçirebilirsiniz.

- 1 »V« veya »^« düğmesi ile »Ses Tipi« ögesini seçin ve »<« veya »>« düğmesi ile ayarlayın.

Stereo genişliği

Stereo programlar için ses çıkışını genişletir ve mono ses alımında sesi iyileştirir.

- 1 »V« veya »^« düğmesi ile »Ses Modu« ögesini seçin.
- 2 »<« veya »>« düğmesine basarak »Uzaysal« ögesini seçin.

GÖRÜNTÜ VE SES AYARLARI

Ses efekti

Ses ortamı, üç önceden ayarlı ses ayarı (Müzik, Doğal ve Konuşma) ve bir tane de kendiniz oluşturabileceğiniz bir ses ayarı (Kullanıcı) sunmaktadır.

- 1 »V« veya »^« düğmesi ile »Ses Önerisi« ögesini seçin.
- 2 »<« veya »>« düğmesine basarak »Müzik«, »Doğal« veya »Konuşma« ayarını seçin.

Not:

- »Kullanıcı« seçeneği »Ses modu« ayarı »Normal« veya »Uzaysal« seçildiğinde aktiftir.

DTS TruSurround

DTS TruSurround televizyon setine entegre olarak kurulmuş ve Surround Sound etkisi yaratmak için yalnızca cihaz içi hoparlörlere gereksinimi olan patentli bir ses teknolojisidir.

- 1 »V« veya »^« düğmesi ile »Ses Modu« ögesini seçin.
- 2 »<« veya »>« düğmesi ile »DTS TSHD« ayarını seçin.
- 3 »V« veya »^« düğmesi ile »DTS Ses Ayarı« ögesini seçin.
- 4 »<« veya »>« düğmesi ile »Müzik«, »Doğal« veya »Konuşma« ayarından tercih edilen değeri seçin.

Ekolayzer

Ekolayzer, kendiniz oluşturabileceğiniz bir ses ayarı sunmaktadır.

Ekolayzer ögesi, »Ses Modu« »Uzaysal« veya »Normal«, »Ses Önerisi« ögesinde »Kullanıcı« seçildiğinde menüde görüntülenir.

- 1 »V« veya »^« düğmesi ile »Ekolayzer« ögesini seçin ve »OK« düğmesi ile onaylayın.
- »Ekolayzer« menüsü açılır.

Not:

- »Ses Modu« ögesinde »DTS TSHD« ayarı seçilmişse, »Ekolayzer« ögesi menüde görüntülenmez.
- 2 »120Hz« frekans bandını »V« veya »^« düğmesi ile seçin.
»<« veya »>« düğmesi ile tercih edilen değeri ayarlayın.
 - 3 Sonraki frekans bandını »V« veya »^« düğmesi ile seçip ayar işlemini tekrarlayın.
 - 4 Ayarı kaydetmek için »←« düğmesine basın.

Sesli anlatım (sesli altyazılar)

Sesli anlatım, görme engelliler için ek bir ses kanalıdır. Aktörlerin aktiviteleri, etraflarında bulunanlar, sahne değişiklikleri, görünüşleri, jestleri ve mimikleri anlatılır.

Bu ses, dijital televizyon istasyonlarında normal sesle aynı anda iletilir. Bu, yayınlanan programa bağlıdır.

- 1 »V« veya »^« düğmesi ile »Sesli anlatım« ögesini seçin ve ardından »<« veya »>« düğmesi ile »Açık« ögesini seçin.
- 2 »V« veya »^« düğmesi ile »Ses Ayarı« ögesini seçin ve »<« veya »>« düğmesi ile ayarlayın.

Ayarları sonlandırma



- 1 Ayarları sona erdirmek için »EXIT« düğmesine basın.

DTS patentleri için bkz. <http://patents.dts.com>. DTS Licensing Limited'in lisansı altında üretilmiştir. DTS, Sembol ve ayrıca beraber kullanılan DTS ve Sembol, tescilli ticari markalardır, DTS TruSurround ise DTS, Inc. nin ticari bir markasıdır. © DTS, Inc. Her hakkı saklıdır.



TV'NİN ÇALIŞMASI - TEMEL FONKSİYONLAR

Temel fonksiyonlar

Açma ve kapatma





- 1 Televizyonu bekleme modundayken açmak için »«, »1...0« veya »P+« veya »P-« düğmesine basın.
- 2 Televizyonu stand-by modunda açmak için »« düğmesine basın.

Kanalları seçme





- 1 Kanalları doğrudan seçmek için »1...0« düğmelerini kullanın.
- 2 Kanalları yukarı ve aşağı seçmek için »P+« veya »P-« düğmesine basın.
- 3 »OK« düğmesine basarak kanal listesini açın, »« veya »« düğmesi ile kanalı seçin ve »OK« düğmesi ile kanalı teyit edip, »MENU« düğmesi ile kanal listesini kapatın.

Kanalları listelerden seçme

Çeşitli listelerden kanal seçebilirsiniz (örneğin Bütün Kanallar, FAV1-FAV4).

- 1 Favori listesi menüsünü çağırarak için »FAV« düğmesine basın.
- »Favori Seçin« menüsü görüntülenir.
- 2 »« veya »« düğmesi ile kanal listesini seçin ve »OK« düğmesi ile onaylayın.
- 3 »« veya »« düğmesi ile kanalı seçin ve »OK« düğmesi ile onaylayın.
- 4 Kanal listesinden çıkmak için »EXIT« düğmesine basın.

AV kanallarını seçme

- 1 »« düğmesi ile »Kaynak Seçin« menüsünü açın.
- 2 »«, »« veya »«, »« düğmesi ile istediğiniz AV kanalı pozisyonunu seçin ve »OK« düğmesi ile onaylayın.
- 3 »1...0« düğmeleriyle televizyon kanalına geri dönün.

Ses seviyesini ayarlama

- 1 »-  +« düğmesi ile ses seviyesini ayarlayın.

Sesi kapatma



- 1 Sesi kapatıp (mute) yeniden açmak için »« düğmesini kullanın.

Bilgileri görüntüleme

- 1 Bilgileri görüntülemek için »?« düğmesine basın.
- Kısa bir süre ekrandaki menü otomatik olarak kaybolur.



Ses dili

Dijital kanalları seyredirken çeşitli dilleri seçebilirsiniz. Bu, yayınlanan programa bağlıdır.

- 1 »« düğmesine basarak seçim menüsünü açın.
- 2 »« veya »« düğmesi ile dilinizi seçin ve »OK« düğmesi ile onaylayın.

Altyazılar

Dijital kanalları seyredirken çeşitli altyazıları seçebilirsiniz. Bu, yayınlanan programa bağlıdır.

- 1 »« düğmesine basarak seçim menüsünü açın.
- 2 »« veya »« düğmesi ile dilinizi seçin ve »OK« düğmesi ile onaylayın.

TV'NİN ÇALIŞMASI - TEMEL FONKSİYONLAR

Zap fonksiyonu

Bu fonksiyonu, izlemekte olduğunuz televizyon kanalını kaydetmenize ve başka kanallara geçmenize (zap yapma) olanak tanır.

- 1** »1...0« veya »P+«, »P-« düğmeleriyle zap hafızasına kaydetmek istediğiniz kanalı (örneğin, kanal 1, BBC 1) seçin ve »BACK ◀« düğmesi ile kaydedin.
- 2** »1...0« veya »▲« »▼« düğmeleriyle kanalları değiştirin.
- 3** Bu durumda, »BACK ◀« düğmesini kullanarak kayıtlı kanal (örnekteki kanal BBC 1 'dir) ile daha önce izlemekte olduğunuz kanal arasında geçiş yapabilirsiniz.
- 4** Zap fonksiyonundan çıkmak için »MENU« düğmesine basın.

TV'NİN ÇALIŞMASI - EK FONKSİYONLAR

»Tools« menüsünde aşağıdaki yaraları bulabilirsiniz.

Uyku zamanlayıcısı

»Uyku Zamanlayıcısı«, televizyon için bir kapanma zamanı girebilirsiniz. Bu süre sona erdikten sonra televizyon bekleme moduna geçer.

- 1 »TOOLS« düğmesine ile menüyü açın.
- 2 »V« veya »^« düğmesi ile »Uyku Zamanlayıcısı« ögesini seçin.
- 3 »<« veya »>« düğmesi ile kapanma zamanını seçin.

Not:

- Fonksiyonu »<« veya »>« düğmesi ile »Kapalı« konumuna ayarlayarak kapatın.

Zoom fonksiyonu

Bu fonksiyon sayesinde, televizyon veya bilgisayardaki görüntüyü büyütebilirsiniz.

- 1 »TOOLS« düğmesine basın.
- 2 »V« veya »^« düğmesi ile »Zoom« ögesini seçin.
- 3 »OK« düğmesine ard arda basarak merkez odaklı üç kademede büyütülür.

Eco Modu

Bu fonksiyon sayesinde güç tüketimini düşürebilirsiniz.

- 1 »TOOLS« düğmesine basın.
- 2 »V« veya »^« düğmesi ile »EKO TV« ögesini seçin.
- 3 »<« veya »>« düğmesi ile »Açık« ögesini seçin.
- 4 ECO modu fonksiyonunu devre dışı bırakmak için »<« veya »>« düğmesi ile »Kapalı« ögesini seçin.

Ses ayarları

Kanalları seyrederken çeşitli ses ayarlarından istediğinizi seçebilirsiniz.

- 1 »TOOLS« düğmesine basın.
- 2 »V« veya »^« düğmesi ile »Ses Önayarı« ögesini seçin.
- 3 »<«, »>« düğmesi ile istediğinizi ses ayarını seçin.

Not:

- »Kullanıcı« seçeneği »Ses modu« ayarı »Normal« veya »Uzaysal« seçildiğinde aktiftir.

Görüntü ayarları

Farklı görüntü ayarları seçebilirsiniz.

- 1 »TOOLS« düğmesine basın.
- 2 »V« veya »^« düğmesi ile »Resim Modu« ögesini seçin.
- 3 »<«, »>« düğmesi ile istediğiniz görüntü ayarını seçin.

Not:

- »Oyun« görüntü ayarı sadece »HDMI« »Component« ve »PC« modlarında seçilebilir.

TV'NİN ÇALIŞMASI - EK FONKSİYONLAR

Görüntü formatını değiştirme

Euro-AV soketi üzerinden 16:9 formatı tespit edilmesi halinde televizyon otomatik olarak bu formata geçer.

- 1 »◀▶« düğmesi ile görüntü formatını seçin. Seçilen görüntü formatı (örneğin »16:9«) ekrana gelir.
 - Aşağıdaki görüntü formatlarından birini seçebilirsiniz:

»Otomatik« formatı

Görüntü formatı, 16:9 formatındaki programlar için otomatik olarak »16:9« ayarına geçirilir.

Görüntü formatı, 4:3 formatındaki programlar için otomatik olarak »4:3« ayarına geçirilir.

»16:9« ve »14:9« formatları

4:3 formatındaki programlar sırasında, »16:9« veya »14:9« seçilmesi halinde görüntü yatay olarak gerilir.

Görüntü geometrisi yatay olarak gerilir.

Gerçek 16:9 sinyal kaynaklarında (uydu alıcısından veya Euro-AV soketinde), görüntü doğru geometriye sahip olacak şekilde ekranı tümüyle doldurur.

»4:3« formatı

Görüntü 4:3 formatında gösterilir.

»LetterBox« formatı

Letterbox ayarı, özellikle 16:9 formatındaki programlar için uygundur.

Genellikle ekranın üst ve altında bulunan siyah kenarlıklar ortadan kaldırılır; 4:3 görüntü ekranı doldurur.

İletilen görüntüler büyütülür ancak üst ve alttan biraz kırılır. Görüntü geometrisi değişmeden kalır.

»Altyazı« formatı

Ekranın alt kısmında görünen altyazıları okuyamazsanız, »Altyazı« ögesini seçin.

»Panorama« formatı

Bu ayar, büyük genişlik/yükseklik oranına sahip filmler için uygundur.

4:3 formatındaki programlar sırasında, »Panorama« fonksiyonunun seçilmesi halinde görüntü yatay olarak gerilir. Görüntü geometrisi yatay olarak gerilir.

»Overscan off«

Bu mod seçili olduğunda HDMI girişlerinden gelen yüksek çözünürlüklü görüntü kırılmadan orjinal boyutları ile ekrana gelir. Bu mod sadece 720p ve üzeri çözünürlüklerde aktif olur.

Elektronik TV rehberi

Elektronik program rehberi, sonraki hafta yayınlanacak olan tüm programlara genel bir bakış sunar (yalnızca dijital kanallar için).

- 1 Program bilgilerini görüntülemek için »GUIDE« düğmesine basın.

Notlar:

- Her kanal detaylı bir TV rehberi sunmaz.
 - Çoğu yayıncı günlük programı vermekle birlikte ayrıntılı açıklamalar yapmaz.
 - Hiçbir bilgi vermeyen yayıncılar bile vardır.
- 2 »V« veya »^« düğmeleriyle televizyon kanalını seçin.
 - Seçilen televizyon kanalında bugün için gösterilen yayınlar görüntülenir.
 - 3 Bu günün programına geçmek için »>« düğmesine basın.

Notlar:

- »?« düğmesi ile ayrıntılı program bilgilerini açıp kapatabilirsiniz.
 - Seçilen yayına hatırlatıcı eklemek için »OK« düğmesine basın.
- 4 Sonraki program hakkındaki bilgileri seçmek için »V« düğmesine, mevcut programa ait bilgilere dönmek için ise »^« düğmesine basın.
 - 5 Sonraki günleri seçmek için »••« (yeşil) düğmesine, bugüne geri dönmek için ise »•« (kırmızı) düğmesine basın.
 - 6 »<« düğmesine basarak kanal seçimine geri dönün.

Not:

- Seçilen kanala ait yayın akışındaki programları filtrelemek için »••••« (mavi) düğmesine basın ve »<«, »>« yada »V«, »^« düğmesi ile program tipini seçin. Seçilen program tipine göre yayın akışı görüntülenir.
- 7 Elektronik program rehberinden çıkmak için »MENU« düğmesine basın.

TELETEKST MODU

TOP text veya FLOF text modu

- 1 Teletext moduna geçmek için »**TXT**« tuşuna basın.
- 2 Teletext sayfalarını doğrudan »**1...0**« tuşları ile seçebilirsiniz.
Sayfa 100'e dönmek için »**?**« tuşuna basın.

Not:

- Ekranın alt kısmında, kırmızı, yeşil ve ayrıca kanala bağlı olarak sarı ve mavi metin alanlarından oluşan bir bilgi satırı görüntülenir. Uzaktan kumandanızda bunlara karşılık gelen düğmeler bulunmaktadır.
- 3 Bir sayfa geri gitmek için »•« (kırmızı) tuşa basın.
 - 4 Bir sayfa ileri gitmek için »••« (yeşil) tuşa basın.
 - 5 Bölüm seçmek için »•••« (sarı) tuşa basın.
 - 6 Konu seçmek için »••••« (mavi) tuşa basın.
 - 7 Teletext modundan çıkmak için »**TXT**« tuşuna basın.

Normal text modu

- 1 Teletext moduna geçmek için »**TXT**« tuşuna basın.
- 2 Teletext sayfalarını doğrudan »**1...0**« tuşları ile seçebilirsiniz.
Sayfa 100'e dönmek için »**?**« tuşuna basın.
- 2 Bir sayfa geri gitmek için »**V**« tuşa basın.
- 3 Bir sayfa ileri gitmek için »**^**« tuşa basın.
- 4 Teletext modundan çıkmak için »**TXT**« tuşuna basın.

Ek fonksiyonlar

Bekleme süresini atlama

Bir sayfa aranırken, televizyon kanalına geçebilirsiniz.

- 1 »**1...0**« düğmelerini kullanarak teletext sayfa numarasını girin ve ardından »**6**« düğmesine basın.
– Sayfa bulunduğunda, sayfa numarası görüntülenir.
- 2 Teletext sayfasına geçmek için »**▶**« düğmesine basın.

Karakter boyutunu büyütme

Ekrandaki metni okumakta zorlanıyorsanız, karakter boyutunu iki katına çıkartabilirsiniz.

- 1 Teletext sayfasının boyutunu büyütme için »**▶**« düğmesine art arda basın.

Sayfa durdurma

Birden çok sayfada, yayını yapan istasyon tarafından otomatik olarak kaydırılan birden çok alt sayfa bulunabilir.

- 1 Alt sayfaları »**◀◀**« düğmesi ile durdurun.
- 2 Fonksiyondan çıkmak için »**◀◀**« düğmesine basın.

Bir alt sayfayı doğrudan çağırma

Seçilen teletext sayfasında alt sayfalar varsa, seçilmiş olan alt sayfanın numarası ve toplam sayfa sayısı görüntülenir.

- 1 »**☐**« düğmesi ile alt sayfayı çağırın.
- 2 Alt sayfa seçmek için »•« (kırmızı) veya »••« (yeşil) düğmesine basın.
- 3 Fonksiyondan çıkmak için »**☐**« düğmesine basın.

Cevabı göster

Belirli teletext sayfaları, çağrılabilen "gizli cevaplar" veya bilgiler içerir.

- 1 »**▶▶**« düğmesi ile bilgileri görüntüleyin.
- 2 »**▶▶**« düğmesi ile bilgileri gizleyin.

Ekranı bölme

Bu fonksiyonla, televizyon kanalını sol tarafta, teletext sayfasını ise sağ tarafta izleyebilirsiniz.

- 1 Ekranı bölme fonksiyonunu etkinleştirmek için »**■**« düğmesine basın.
– Televizyon kanalı ve teletext sayfası, ekranda yan yana görünür.
- 2 Ekranı bölme fonksiyonunu devre dışı bırakmak için »**■**« düğmesine basın.

Televizyon programlarının kaydedilmesi ve sonradan izlenmesiyle ilgili bilgiler

- Programların kaydedilmesi ve sonradan izlenmesi yalnızca dijital televizyon istasyonlarında gerçekleştirilebilir (DVB-S/S2, DVB-T ve DVB-C).
- Dijital televizyon istasyonlarını (DVB-S/S2, DVB-T ve DVB-C) yayını yapan istasyona bağlı olarak kaydedebilir ve kayıttan oynatabilirsiniz.
- Programların kaydedilmesi ve sonradan izlenmesinin yanı sıra Zaman Kaydırma fonksiyonu yalnızca harici bir veri ortamı kullanılarak gerçekleştirilebilir (sabit disk veya USB çubuğu).
- Kayıt işlemleri, piyasadaki pek çok ortamla gerçekleştirilebilir. Bununla birlikte, tüm veri ortamlarıyla çalışacağını garanti edemeyiz.
- Bir programı harici bir veri ortamına kaydetmeniz halinde, bunu yalnızca televizyonunuzda izleyebilirsiniz. Bu programı başka herhangi bir cihazda izleyemezsiniz.
- Televizyonunuzu onarıma göndermeniz ve donanım bileşenlerinin değiştirilmesi gerektiğinde, kayıtlarınızı onarılan televizyonda izleyemeyebilirsiniz.
- DTV kaynağında kaydettiğiniz dosyaları PRnP oynatıcı ile oynatmanız önerilir. Bazı kayıt dosyaları USB Media Player ile düzgün oynatılabılır.
- Televizyonunuzun PVR kaydında ve zaman kaydırma özelliklerinde problem yaşamamak için yüksek hızlı USB disk ya da Hard Disk kullanılması tavsiye edilir. Aksi takdirde kayıt oynatılırken videoda bozulma ya da takılmalarla karşılaşılabilir.

Harici veri ortamını kullanırken geçerli olan olası kısıtlamalar

Yayını yapan istasyona bağlı olarak, bazı televizyon istasyonlarının çeşitli kısıtlamalar uyguladığını görebilirsiniz.

- Bir programın harici veri ortamına kaydedilmesi yayıncı kuruluş tarafından engellenebilir. Ekranda »URI* korumalı! PVR fonksiyonu engellendi« görünürse, kayıt veya zaman kaydırma özelliği yayıncı tarafından sınırlandırılmıştır (bir kayıt mümkündür) veya devre dışı bırakılmıştır (kayıt mümkün değildir).
*URI = kullanıcı hakları bilgisi.
- Bir programı harici veri ortamının arşivine kaydederseniz kayıttan oynatma kısıtlanmış olabilir. Yayıncı kuruluş, bu programı bir veya daha fazla kez izlemenize izin verebileceği gibi sadece belirli bir süre için izlenmesine de olanak tanıyabilir.
- Çocuklara karşı koruma içeren istasyonlar için kayıt başlamadan önce hemen bir PIN girilmesi gerekir. Bu yetkinin verilmemesi halinde kayıt başlanmayabilir.
- Bir programın »SCART« soketi (analog görüntü/ses sinyali) aracılığıyla dijital televizyon istasyonundan bir video veya DVD kaydediciye kopyalanması yayıncı kuruluş tarafından kısıtlanmış olabilir. Bunun yapılabilmesi için cihazınızı kopyalama fonksiyonunu desteklemesi gerekir.

USB KAYIT

Harici veri ortamının bağlanması

Notlar:

- Harici Veri ortamını bağlamadan önce, televizyonu bekleme (stand-by) moduna almanız tavsiye edilir.
- Harici veri ortamının bağlantısını kesmeden önce, televizyon bekleme (stand-by) moduna getirilmelidir; aksi takdirde, dosyalar zarar görebilir.
- Televizyon üzerinde »USB1« ve »USB2« olmak üzere iki adet USB girişi bulunmaktadır.
»USB2« girişine ilave güce ihtiyacı olan (örneğin harici sabit disk) USB aygıt bağlanır.

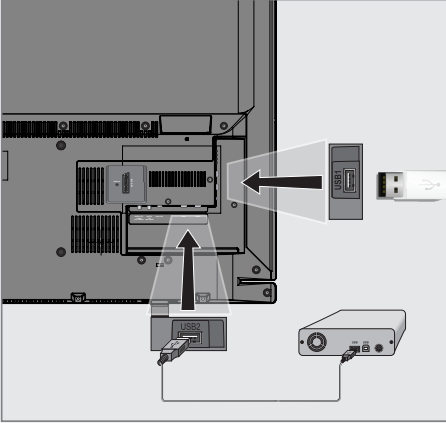

1 Bellek çubuğunu televizyonun »USB1« USB arayüzüne takın.

veya

harici sabit diski televizyonun »USB2« USB arayüzüne takın.

Notlar:

- Televizyonun »USB1« USB arayüzü USB standartı gereği 500mA akımı destekler. Harici sabit disk vb. gibi daha yüksek güç harcayan cihazlarınızı televizyonun sadece »USB2« USB arayüzüne bağlayabilirsiniz.
- »USB2« USB arayüzüne bağlanan harici sabit disk ile beraber güç kablosu kullanıldığı durumlarda TV kapatıldığında harici harddiskin de güç kablosu çekilmelidir.
- USB Aygıtından herhangi bir dosya okunurken USB Aygıtının TV'den çıkarılmaması gerekmektedir.

USB Kayıt ayarları

Menü seçme

- 1 »MENU« düğmesi ile menüyü açın.
- 2 »V« veya »^« düğmesi ile »USB KAYDI« menüsünü seçin ve »OK« düğmesi ile onaylayın.
- »USB KAYDI« menüsü görüntülenir.



Harici veri ortamının çıkartılması

- 1 »Diski Güvenli Kaldır« satırını »V« veya »^« düğmesi ile seçip »OK« düğmesi ile onaylayın.

Not:

- Disk şimdi soketten güvenli bir şekilde çıkarılabilir.

Harici veri ortamının formatlanması

- 1 »Bölümü Formatla« satırını »V« veya »^« düğmesi ile seçip »OK« düğmesi ile onaylayın.
- 2 Formatlama işlemini onaylamak için »••« (yeşil);
veya
formatlama işlemini iptal etmek için »•« (kırmızı) düğmesine basın.
- 3 Ayarı sonlandırmak için »MENU« düğmesine basın.

Harici veri ortamının seçilmesi

Birden fazla Harici veri ortamı televizyona takılmış ise birini seçin.

- 1 »V« veya »^« düğmesi ile »Disk« ögesini seçin.
- 2 »<« veya »>« düğmesi ile Disk seçimini yapın.
- 3 Ayarı sonlandırmak için »MENU« düğmesine basın.

Harici veri ortamında bölüm seçme

Harici veri ortamında birkaç bölüm varsa birini seçin.

- 1 »V« veya »^« düğmesi ile »Bölüm« ögesini seçin.
- 2 »<« veya »>« düğmesi ile bölüm seçimini yapın.
- 3 Ayarı sonlandırmak için »MENU« düğmesine basın.

Harici veri ortamının testi

Harici veri ortamının işlevler için uygun olup olmadığını sınavabilirsiniz.

- 1 »V« veya »^« düğmesi ile »Disk« ögesini seçin. Birden fazla disk varsa »<« veya »>« düğmesi ile Disk seçimini yapın.
- 2 »V« veya »^« düğmesi ile »Bölüm« ögesini seçin. Birden fazla bölüm varsa »<« veya »>« düğmesi ile bölüm seçimini yapın.
- 3 »V« veya »^« düğmesi ile »Diski kontrol et« ögesini seçin ve »OK« düğmesi ile onaylayın.
- Disk hızı ve kayıt desteği bilgileri görüntülenir.
- 4 Ayarı sonlandırmak için »MENU« düğmesine basın.

Zaman kaydırma – programları duraklatma

İzlediğiniz programı duraklatabilirsiniz. Bu kullanışlı bir işlemdir. Örneğin bir film seyrederken telefon çaldı filmi durdurup hiçbir şey kaçırmadan kaldığınız yerden devam edebilirsiniz.

Son sahne freez-frame görüntüsü ekranda görüntülenir ve zaman kaydırma harici veri ortamına kaydedilir.

Zaman kaydırma modunda harici veri ortamında bulunan boş hafıza kadar kayıt yapılabilir. Zaman kaydırma başlatıldığında boş alana göre kayıt süresi hesaplanarak ekranda görüntülenir.

- 1 Yayın sırasında »!« düğmesine basın.
 - Televizyon görüntüsü durdurulur ve gecikme süresi/kalan kayıt süresi görüntülenir.
- 2 Yayına kaldığı yerden devam etmek için »▶« düğmesine basın.
 - Siz yayını izlerken, sistem de bunu kaydetmeye devam eder.

Not:

- Aşağıdaki işlevleri zaman kaydırma modunda kullanılabilir.
 - Hızlı geri sarma, istenilen hız için »◀◀« düğmesine bir kaç kez basın;
 - Hızlı ileri sarma, istenilen hız için »▶▶« düğmesine bir kaç kez basın;
 - Duraklatmak için »!« düğmesine basın.
- 3 Zaman kaydırma işleminden çıkmak için »■« düğmesine basın.
 - »Canlı Yayın« mesajı görünür.
 - Zaman kaydırma sahneleri hafızadan silinir.

Kaydetme

Programları kaydedebilirsiniz. Bu programlar için veri harici veri ortamına kaydedilir ve bu arşiv televizyon aracılığıyla yönetilir.

Harici veri ortamında 1 dakikalık kayıt süresi için 44MB ila 110 MB'lık hafızaya ihtiyaç vardır.

Kayıt sırasında arşivden başka bir kayıt izlenebilir.

Bir programın kaydedilmesi

- 1 »1...0« veya »P+«, »P-« düğmesi ile kanalı seçin ve »■« düğmesine basın.
 - Kayıt bilgisi görüntülenir: Kayıt sembolü, kanal adı, program ve kayıt süresi.
 - Bu bilgiler kısa süre sonra kaybolur.
- 2 Kaydı sona erdirmek için »■« düğmesine basın.
- 3 Onaylamak için »••« (yeşil) düğmesine;
veya
kayıda devam etmek için »••« (kırmızı) düğmesine basın.

Notlar:

- Kaydı bitirdiğiniz zaman, otomatik olarak harici veri ortam üzerine depolanır.
- Harici veri ortamı kayıt esnasında çıkarılması durumunda kayıt otomatik olarak iptal edilir ve harici veri ortamına kaydedilemez.

USB KAYIT

Kanal listesinden bir programı kaydetme

- 1 »OK« düğmesine basarak kanal listesini açın.
- 2 »V«, »^« veya <«, »>« düğmesi ile kanalı seçin ve »OK« düğmesi ile onaylayın.
- 3 »MENU« düğmesine basarak kanal listesinden çıkın.
- 4 Kayda başlamak için »« düğmesine basın.
 - Kayıt bilgisi görüntülenir: Kayıt sembolü, kanal adı, program ve kayıt süresi.
 - Bu bilgiler kısa süre sonra kaybolur; ekranın sol üst köşesinde kayıt sembolü ve kayıt süresi görüntülenir.
- 5 Kaydı sona erdirmek için »■« düğmesine basın.
- 6 Onaylamak için »••« (yeşil) düğmesine;
veya
kayıda devam etmek için »•« (kırmızı) düğmesine basın.

Kişisel Kaydedici başlangıç/bitiş zaman ayarı

Bu özellik ile elektronik program rehberi tarafından belirlenen kayıt süresini değiştirebilirsiniz.

Kaydedeceğiniz programın bir kaç dakika önce başlayacağını veya biteceğini düşünüyorsanız 60 dakikaya kadar başlangıç ve bitiş süresi ekleyebilirsiniz.



- 1 Elektronik program rehberini (EPG) açmak için »GUIDE« düğmesine basın.
- 2 Planlama menüsüne geçmek için »•••« (sarı) ve »Kişisel Kaydedici Zamanı Ayarla« menüsüne açmak için »••« (yeşil) düğmesine basın.
- 3 Başlangıç zamanını »<« veya »>« düğmesi ile seçin.
- 4 »V« düğmesi ile »Son« satırını seçin ve »<« veya »>« düğmesi ile bitiş zamanını seçin.
- 5 Kaydetmek için »••« (yeşil) düğmesine basın.
- 6 Elektronik program rehberinden çıkmak için »GUIDE« düğmesine basın.

Kayıt için program ayarı

... elektronik program rehberini kullanarak

Kayıt için elektronik program rehberi (EPG) bilgileri kullanılabilir.

Toplam 25 EPG hatırlatıcısı ve/veya kaydedicisi ayarlanabilir.

- 1 Elektronik program rehberini (EPG) açmak için »GUIDE« düğmesine basın.
- 2 »V« veya »^« düğmeleriyle televizyon kanalını seçin.
- 3 Bugünün programına geçmek için »>« düğmesine basın.
- 4 Kayıt programını seçmek için »V« veya »^« düğmesine basın.
- 5 Yayınları zamanlayıcıya eklemek için »« düğmesine basın.
 - Kayıt edilecek program bilgisi yanında »« simgesi görüntülenir.

Not:

- Eklenen zamanlayıcıyı değiştirmek için »•••« (sarı) ardından »••••« (mavi) düğmesine basın »Planlı Olaylar« menüsünden değişiklikleri yapın.

- 6 Uyarı sonlandırmak için »EXIT« düğmesine basın.

Notlar:

- Zamanlayıcı kaydı başlamadan önce bir uyarı iletisi görüntülenir ve 10 saniye geriye sayarak kanala geçmek için fırsat verir veya süre sonunda kayıt kanalına otomatik olarak geçer.

- Zamanlayıcı kaydı, kayıttan yürütme sırasında başlarsa, kayıttan yürütme durdurulur. Uyarı ekranında »Evet« seçeneği seçilmediği takdirde geri sayım tamamlandığında kayıt otomatik olarak başlar.

- Sadece UPC müşterileri için Not: Bir program kaydedilirken, muhtemel Program Kılavuzu hataları dolayısıyla önceki veya sonraki programın bir kısmının kayda dahil edilmesi söz konusu olabilir. Böyle bir durumda, bu programlardan biri veya daha fazlasında aile koruma derecelendirmesi varsa, tüm kayıt için en yüksek seviyedeki aile koruma derecesinin geçerli olacağını göz önünde bulundurun.

... bilgileri manuel girerek

Toplam 25 EPG hatırlatıcısı ve/veya kaydedicisi ayarlanabilir.

- 1 Elektronik program rehberini (EPG) açmak için »GUIDE« düğmesine basın.
- 2 »Plan Oluştur« menüsünü açmak için »•••« (sarı) düğmesine iki kez basın.
- 3 »V« veya »^« düğmesi ile »Tip« ögesini seçip »<« veya »>« düğmesi ile »Kaydet« ögesini seçin.
- 4 »V« veya »^« düğmesi ile »Kanal« ögesini seçip »<« veya »>« düğmesi ile kanalı seçin.
- 5 »V« veya »^« düğmesi ile »Mod« ögesini seçip »<« veya »>« düğmesi ile »Bir Kez«, »Her Gün«, »Haftalık« seçimini yapın.
- 6 »V« veya »^« düğmesi ile »Başlangıç« ögesini seçip »1...0« ile tarihi ve saati girin. (yıl, ay, gün saat:dakika).
- 7 »V« veya »^« düğmesi ile »Son« ögesini seçip »1...0« ile tarihi ve saati girin. (yıl, ay, gün saat:dakika).
- 8 Uyarı kaydetmek için »••« (yeşil) düğmesine basın.
– Kayıt zamanlayıcısı programlanmıştır.
- 9 Uyarı sonlandırmak için »EXIT« düğmesine basın.

Notlar:

- Zamanlayıcı kaydı başlamadan önce bir uyarı iletisi görüntülenir ve 10 saniye geriye sayarak kanala geçmek için fırsat verir veya süre sonunda kayıt kanalına otomatik olarak geçer.
- Zamanlayıcı kaydı, kayıttan yürütme sırasında başlarsa, kayıttan yürütme durdurulur. Uyarı ekranında »Evet« seçeneği seçilmediği takdirde geri sayım tamamlandığında kayıt otomatik olarak başlar.

USB KAYIT

Zamanlayıcının düzenlenmesi

Programlanmış zamanlayıcıları düzenleyebilirsiniz.

- 1 EPG menüsünden »•••« (sarı) düğmesine ardından »••••« (mavi) düğmesine basın.
- »PLANLI OLAYLAR« menüsü görüntülenir.
- 2 »V« veya »^« düğmesi ile düzenlenecek olayı seçip »••« (yeşil) düğmesine basın.
- »Plan Oluştur« menüsü ekrana gelir.
- 3 Değişiklik yapılacak öğeyi »V« veya »^« düğmesi ile seçip değişiklikleri »1...0« veya »<«, »>« düğmesi ile yapın.
- 4 Değişikliği kaydetmek için »••« (yeşil) düğmesine basın.
- Kayıt zamanlayıcısı değiştirilmiştir.
- 5 Ayarı sonlandırmak için »MENU« düğmesine basın.

Zamanlayıcının silinmesi

Programlanmış zamanlayıcıları silebilirsiniz.

- 1 EPG menüsünden »•••« (sarı) düğmesine ardından »••••« (mavi) düğmesine basın.
- »PLANLI OLAYLAR« menüsü görüntülenir.
- 2 »V« veya »^« düğmesi ile silinecek olayı seçip »••••« (sarı) düğmesine basın.
- Kayıt zamanlayıcısı silinmiştir.
- 3 Ayarı sonlandırmak için »MENU« düğmesine basın.

Oynatma

Kaydedilen programlar, ister elle başlatılmış olsun ister zamanlayıcı fonksiyonunu kullanarak tamamı harici veri ortamında saklanır.

Kayıtlı dosyalar listesinden bir kayıdı seçme

- 1 Kayıt listesini açmak için »MENU« düğmesine basıp »V« veya »^« düğmesiyle »USB KAYDI« öğesini seçip »OK« düğmesi ile onaylayın.
- 2 »V« veya »^« düğmesi ile »PRnP« öğesini seçip »OK« düğmesi ile onaylayın.
- »Kayıtlı Dosyalar« menüsü görüntülenir.
- 3 »V« veya »^« düğmesi ile kayıdı seçin ve »••« (kırmızı) düğmesi ile oynatmayı başlatın.
- 4 Oynatmayı sona erdirmek için »■« düğmesine basın.
- Televizyon mevcut yayına geçer.

İleri/geri görüntü arama

- 1 Oynatma hızını (2x, 4x, 8x veya 16x) seçmek için oynatma sırasında devamlı olarak »▶« düğmesine basın.

veya

oynatma hızını (2x, 4x, 8x veya 16x) seçmek için devamlı olarak »◀« düğmesine basın.

USB KAYIT

Kayıt sırasında oynatma

Kayıt işlemi gerçekleştirilirken, kaydedilmekte olan mevcut yayını veya daha önce kaydedilmiş olan bir yayını izleyebilirsiniz.

- 1 »1...0« veya »P+«, »P-« düğmesi ile kanalı seçin ve »« düğmesine basın.
- 2 Kayıt listesini açmak için »MENU« düğmesine basıp »V« veya »^« düğmesiyle »USB KAYDI« ögesini seçip »OK« düğmesi ile onaylayın.
- 3 »V« veya »^« düğmesi ile »PRnP« ögesini seçip »OK« düğmesi ile onaylayın.
- »Kayıtlı Dosyalar« menüsü görüntülenir.
- 4 İzlemek istediğiniz yayını seçmek için »V« veya »^« düğmesine basın ve »•« (kırmızı) udüğmesine basarak onaylayın.
- 5 Oynatmayı durdurmak için »■« düğmesine basın.
- 6 Kaydetmeyi durdurmak için »■« düğmesine tekrar basın.

Kaydedilmiş dosyalar menüsünden yayınların silinmesi

Kaydedilmiş yayınları Kayıtlı Dosyalar listesinden silebilirsiniz.

- 1 Kayıt listesini açmak için »MENU« düğmesine basıp »V« veya »^« düğmesiyle »USB KAYDI« ögesini seçip »OK« düğmesi ile onaylayın.
- 2 »V« veya »^« düğmesi ile »PRnP« ögesini seçip »OK« düğmesi ile onaylayın.
- »Kayıtlı Dosyalar« menüsü görüntülenir.
- 3 »V« veya »^« düğmesi ile silinecek yayınları seçin.
- 4 »Yayını silmek için »••••« (mavi) düğmesine basın.
- 5 »•••« (yeşil) düğmesi ile Evet seçeneğini seçip silme işlemi onaylayın.

Not:

- Kayıt veya oynatma esnasındaki dosyalar »Kayıtlı Dosyalar« menüsünden silinemez.
- 6 Ayarı sonlandırmak için »EXIT« düğmesine basın.

Dosya formatları

Televizyonunuzu aşağıdaki dosya formatlarıyla USB girişi üzerinden kullanabilirsiniz:

Video verileri

Video sıkıştırma / çözme (codec) işlemi, depolama alanını azaltmak ve görüntü kalitesinden ödün vermemek üzere tasarlanmıştır.

Televizyonunuz DIVX, XVID, H.264/MPEG-4 AVC(L4.1, Ref. Frames:4), MPEG-4, MPEG-2, MPEG-1, MJPEG, MOV standartları ile sıkıştırılmış video verilerinin oynatabilmesini sağlar.

Cihazın desteklediği dosya uzantıları: ".avi", ".mkv", ".mp4", ".ts", ".mov", ".mpg", ".dat", ".vob", ".divx". Format (codec) bilgisi dosya içeriğinde saklı olup, dosya uzantısı ile farklılık gösterebilir. İçeriğinde divx codec'i barındıran ".avi", ".mkv" ve ".divx" uzantılı dosyalar oynatılmamaktadır.

Bu dosyalarda video verisinin yanında MP3, AAC veya Dolby Digital kullanılarak sıkıştırılmış ve "paketlenmiş" ses verileri vardır.

Ses verileri

Televizyonunuz MP3, AAC standartları ile kodlanmış ses verilerinin oynatabilmesini sağlar.

MP3, MPEG-1 Ses Düzeyi 3'ü belirtir ve MPEG (Motion Picture Expert Group) tarafından geliştirilen MPEG-1 standardına göre dir.

AAC İleri Ses Kodlaması'nı belirtir (Advanced Audio Coding) ve MPEG tarafından geliştirilmiştir. AAC aynı veri-oranında (bitrate) daha yüksek ses kalitesi sunar.

Bu formatlar ses dosyalarının CD ses kalitesine benzer kalitede depolama cihazlarına kaydedilmesini sağlar.

Cihazın desteklediği dosya uzantıları: ".mp3", ".mp2", ".m4a", ".aac"

MP3 dosyaları bilgisayardaki klasör ve alt klasörlere benzer şekilde düzenlenebilir.

Resim verileri

Televizyonunuz JPEG, PNG, BMP türündeki resim verilerini gösterilebilmesini sağlar.

JPEG, Joint Picture Experts Group'un kısaltmasıdır. Bu işlem resim dosyalarını sıkıştırmak amacıyla tasarlanmıştır.

PNG ve BMP standartları resim verilerini kayıpsız olarak sıkıştırmak için tasarlanmıştır.

Resim dosyaları, diğer dosya türleri ile birlikte bir veri ortamına kaydedilebilir.

Bu dosyalar klasör ve alt klasörler şeklinde düzenlenebilir.

USB MODU

Harici veri ortamının bağlanması

Harici Veri ortamını bağlamadan önce, televizyonu bekleme (stand-by) moduna almanız tavsiye edilir. Cihazın bağlantısını yapın ve televizyonu yeniden açık duruma getirin.

Veri ortamının bağlantısını kesmeden önce, televizyon bekleme (stand-by) moduna getirilmelidir; aksi takdirde, dosyalar zarar görebilir.

Not:

- Televizyonun »USB1« USB arayüzü USB standartı gereği 500mA akımı destekler. Harici sabit disk vb. gibi daha yüksek güç harcayan cihazlarınızı televizyonun sadece »USB2« USB arayüzüne bağlayabilirsiniz.
- »USB2« USB arayüzüne bağlanan harici sabit disk ile beraber güç kablosu kullanıldığı durumlarda TV kapatıldığında harici harddiskin de güç kablosu çekilmelidir.
- USB Aygıtından herhangi bir dosya okunurken USB Aygıtının TV'den çıkarılmaması gerekmektedir.
- ITE (Bilgi Teknolojisi Donanımları) cihazları için EN 55022/EN 55024'te tanımlandığı üzere, iki yönlü veri aktarımı mümkün değildir.
- USB üzerinden aktarım, kendi başına bir çalışma modu değildir. Bu, yalnızca ek bir fonksiyondur.

Harici veri ortamının çıkartılması

- 1 »MENU« düğmesi ile menüü açın.
- 2 »V« veya »^« düğmesi ile »USB« menüsünü seçin ve »OK« düğmesi ile onaylayın.
- 3 »Diski Güvenli Kaldır« satırını »V« veya »^« düğmesi ile seçip »OK« düğmesi ile onaylayın.

Not:

- Disk şimdi soketten güvenli bir şekilde çıkarılabilir.

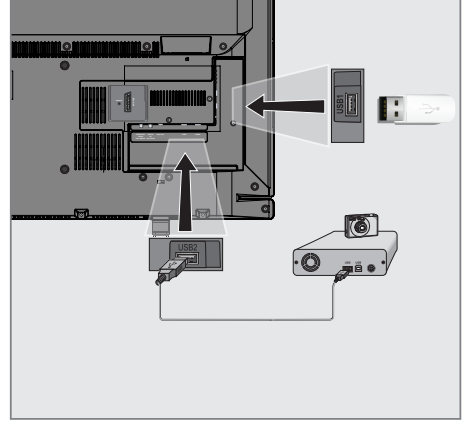

- 1 Televizyonun üzerindeki »USB2« USB arayüzü ile harici cihazın üzerindeki ilgili veri çıkışı (harici sabit disk, dijital kamera, kart okuyucu veya MP3 oynatıcı) bir USB kablosu ile bağlayın.

veya

bellek çubuğunu televizyonun »USB1« USB arayüzüne takın.

Dosya tarayıcı

Dosya tarayıcı, harici veri ortamının gönderdiği video, ses ve resim verilerini gösterir.

Bir veri ortamı farklı dosya formatlarını içeriyorsa, filtre fonksiyonu kullandığınızda çalmak/oyunlatmak için ihtiyaç duymayacağınız verileri (Video dosyası, Ses dosyası, Resim dosyası) devreden çıkarabilirsiniz.

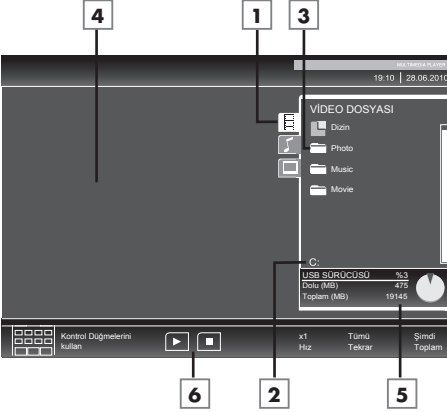

Dosya tarayıcısı ana menüsü

- 1 Seçilmiş veri formatı.
- 2 Veri ortamı adı.
- 3 Veri ortamındaki toplam klasörler.
- 4 Seçili bir dosyanın ön izleme ekranı.
- 5 Harici veri ortamı bilgisi.
- 6 Menü kontrolleri.

USB kurulum menüsündeki ayarlar

USB kurulum menüsünün açılması

- 1 »→« düğmesine basıp »V«, »^«, »←« veya »→« düğmesi ile »USB« seçeneğini seçip »OK« düğmesi ile onaylayın.
- 2 »MENU« düğmesi ile menüyü açın.
- 3 »V« veya »^« düğmesi ile »KAYNAK AYARI« menüsünü seçin ve »OK« düğmesi ile onaylayın.
- »KAYNAK AYAR« menüsü görüntülenir.

Not:

- İlave işlemler aşağıdaki bölümlerde açıklanmıştır.

Otomatik ön izlemeye geçiş

Otomatik ön izleme açıksa, seçili dosyanın görüntüsünü dosya tarayıcısı ana menüsünden izleyebilirsiniz.

- 1 »V« veya »^« düğmesi ile »Otomatik Önizleme« öğesini seçin.
- 2 Fonksiyonu »Açık« konumuna getirmek için »←« veya »→« düğmesine basın.
- 3 Ayarı sonlandırmak için »EXIT« düğmesine basın.

Ekran modunun seçilmesi

- 1 »V« veya »^« düğmesi ile »İzleme Modu« öğesini seçin.
- 2 Fonksiyonu seçmek için »←« ya da »→« düğmesine basın.
- 3 Ayarı sonlandırmak için »EXIT« düğmesine basın.

Slayt gösteriminin ekrana getirileceği sürenin seçilmesi

- 1 »V« veya »^« düğmesi ile »Slayt Gösterisi Aralığı« öğesini seçin.
- 2 »←« veya »→« düğmesi ile gösterilme süresini (3, 5, 10 saniye) seçin.
- 3 Ayarı sonlandırmak için »EXIT« düğmesine basın.

Oynatma/Çalma - Temel fonksiyonlar

- 1 Veri ortamını seçmek için »« düğmesine basın, »V«, »^« veya »<«, »>« düğmesi ile »USB« öğesini seçip »OK« düğmesi ile onaylayın.
- Veri ortamı dosya tarayıcısı ("İçerikler") ekranda gösterilir.
- 2 »V« veya »^« düğmesi ile formatı (Video dosyası, Ses dosyası, Resim dosyası) seçin.
- 3 »OK« düğmesi ile dosya genel bakış öğesini seçin.
- 4 »V« veya »^« düğmesi ile istediğiniz veri ortamını seçin ve »OK« düğmesi ile onaylayın.
- Veri ortamı dizin listesi ekrana gelir.
- 5 »V« veya »^« düğmesi ile istediğiniz dosyayı seçin ve »OK« düğmesi ile onaylayın.
- Alt dizin listesi ekrana gelir.

Not:

- »BACK « düğmesi ile ana klasöre geri dönün.
- 6 »V« veya »^« düğmesi ile şarkıyı ya da resmi seçip »▶« düğmesine basarak oynatma işlemini başlatın.

Notlar:

- Film hakkındaki bilgileri »?« düğmesine basarak görüntüleyebilirsiniz.
 - MP3 verilerini çalarken, albüm bilgileri, şarkı ve şarkıcı, menünün sol tarafında görüntülenir.
 - Görüntü verilerini oynatırken, çözünürlük ve boyutla ilgili bilgiler »?« düğmesine basarak görüntüleyebilirsiniz.
 - Dosya tarayıcı görüntü verilerini oynatırken kapanır. Tekrar dosya tarayıcıya geçmek için »■« düğmesine basın.
- 7 Oynatmayı duraklatmak için »||« düğmesine basın.
 - 8 Oynatmaya devam etmek için »▶« düğmesine basın.
 - 9 Oynatmayı sona erdirmek için »■« düğmesine basın.
- Dosya tarayıcı görünür.

Notlar:

- Bir üst klasöre geri dönmek istediğinizde, »Üst Klasör«, Ana klasöre geri dönmek istediğinizde »Dizin« seçmek için »^« düğmesine, daha sonra »OK« düğmesine basın.
- USB modunda desteklenen bazı dosya formatları, desteklenen dosya uzantısına sahip olmasına rağmen, bu dosyaların oluşturma (sıkıştırma) biçimlerini bağlı olarak oluşabilecek problemlerden dolayı çalışmayabilir.
- Oynatılan video dosyaları içinde birden fazla ses kaynağı (audio stream) varsa dosya tam ekran oynatılırken  tuşu ile ses kaynakları arasında geçiş yapılabilir.
- Müzik klasöründe müzik dinlenirken USB modundaki diğer seçeneklere aynı anda geçiş yapabilirsiniz. Bu özellik ile fotoğraflara bakarken aynı anda müzikde dinleyebilirsiniz.
- Film klasöründe izleyeceğiniz filmler sadece .srt, .sub, .ass, .ssa, .smi formatında ki altyazıları desteklemektedir. Altyazı ile film dosyasının isimleri aynı olmalıdır. Aksi takdirde alt yazı görüntülenmez.

İlave oynatma fonksiyonları

Kullanılan dosya biçimlerine bağlı olarak, aşağıdaki ilave fonksiyonları kullanmak mümkündür.

Bölüm seçimi

(yalnızca video dosyaları)

- 1 Oynatma sırasında, sonraki bölümü »►« düğmesi ile seçin.
- 2 Oynatma sırasında, önceki bölümü »◄« düğmesi ile seçin.

Not:

- Aynı zamanda »1...0« düğmeleriyle de bölüm numarasını girerek seçebilirsiniz.

Başlık seçimi

(yalnızca video dosyaları)

- 1 Oynatma sırasında, sonraki başlığı »▲« düğmesi ile seçin.
- 2 Oynatma sırasında, önceki başlığı »▼« düğmesi ile seçin.

Seçilen şarkıları çalma

Yalnızca işaretli şarkıları çalar.

- 1 »▼« veya »▲« düğmesi ile müzik parçasını seçin ve »OK« düğmesi ile vurgulayın.
- 2 »▼« veya »▲« düğmesi ile sonraki müzik parçasını seçin ve »OK« düğmesi ile vurgulayın.
- 3 Çalmaya başlamak için »►« düğmesine basın.
- 4 Oynatmayı sona erdirmek için »■« düğmesine basın.

Not:

- Vurguyu kaldırmak için, »▼« veya »▲« düğmesi ile şarkıyı seçip »OK« düğmesi ile işareti kaldırın.

Bir şarkıyı ya da görüntüyü adım adım seçme (ATLAMA)

- 1 Oynatma sırasında, istediğiniz sonraki şarkıyı/görüntüyü »►|« düğmesi ile seçin.
- 2 Önceki şarkıyı/görüntüyü »|◄« düğmesi ile seçin.
 - Oynatma, seçtiğiniz şarkı ya da görüntü ile başlar.

İstenilen süreye gitme

(yalnızca video dosyaları)

- 1 Oynatma esnasında »OK« düğmesine basın.
- 2 »1...0« düğmeleriyle gidilmesi istenen süreyi girip »••« (yeşil) düğmesi ile onaylayın.

İleriye doğru arama

(yalnızca video ve ses dosyaları)

Farklı hızları seçebilirsiniz (ileriye ya da geriye doğru 2 kat, 4 kat, 8 kat, 16 kat ve 32 kat hızlı).

- 1 Oynatma esnasında oynatma/çalma hızını »◄◄« veya »►►« düğmelerine basarak seçebilirsiniz.
- 2 Oynatmaya devam etmek için »►« düğmesine basın.

Resim görüntüsünü döndürme

(yalnızca resim dosyaları)

Resimler 90° döndürülebilir.

- 1 Resimleri 90° döndürebilmek için oynatma sırasında »◄« ya da »►« düğmesine basın.

Tekrarlama fonksiyonları

Seçenekler:

- »Bir«, seçili parça yalnızca bir kez tekrarlanır;
- »Tümü«, tüm parçalar tekrar tekrar çalınır.
- »Rastgele«, karışık sırada çalınır.

- 1 Oynatma/çalma öncesi tekrarlama fonksiyonunu seçmek için »TOOLS« düğmesine basın.
- 2 Çalmaya başlamak için »►« düğmesine basın.
- 3 Tekrarlama fonksiyonunu devreden çıkarmak için »TOOLS« düğmesine basın.
 - Ekran değişerek »Yok« olur.

DİL AYARLARI

- 1 »MENU« düğmesi ile menüyü açın.
- 2 »V« veya »^« düğmesi ile »AYARLAR« menüsünü seçin ve »OK« düğmesi ile onaylayın.
- »AYARLAR« menüsü görüntülenir.



Not:

- İlave işlemler aşağıdaki bölümlerde açıklanmıştır.

Menü dilinin değiştirilmesi

- 1 »V« veya »^« düğmesi ile »Menü« ögesini seçin ve »OK« düğmesi ile onaylayın.
- Dil seçim menüsü görüntülenir.
- 2 »V«, »^«, »<« veya »>« düğmesi ile dili seçip »OK« düğmesi ile onaylayın.
- 3 Ayarı sonlandırmak için »MENU« düğmesine basın.

Ses dilinin değiştirilmesi

(yalnızca dijital televizyon kanalları için)

Ses dili seçebilir ve ikinci bir ses dili seçebilirsiniz.

- 1 »V« düğmesi ile »Ses« ögesini seçin ve »OK« düğmesi ile onaylayın.
- Dil seçim menüsü görüntülenir.
- 2 »V«, »^«, »<« veya »>« düğmesi ile dili seçip birincil ses dil olarak ayarlamak için »•« (kırmızı), ikincil ses dil olarak ayarlamak için »••« (yeşil) düğmesine basın.
- Menü'nün sağ üst köşesinde birincil ve ikincil olarak ayarlanan diller görüntülenir.
- 3 Ayarı sonlandırmak için »MENU« düğmesine basın.

Altyazı dilinin değiştirilmesi

(yalnızca dijital televizyon kanalları için)

Altyazıları devre dışı bırakabilir, altyazı dilini seçebilir, ikinci bir altyazı dili seçilebilir.

- 1 »V« düğmesi ile »Altyazı« ögesini seçin ve »OK« düğmesi ile onaylayın.
- Dil seçim menüsü görüntülenir.
- 2 »V«, »^« veya »<«, »>« düğmesi ile dili seçip, seçilen dili birincil altyazı dil olarak ayarlamak için »•« (kırmızı), ikincil altyazı dil olarak ayarlamak için »••« (yeşil) düğmesine basın.
- Menü'nün sağ üst köşesinde birincil ve ikincil olarak ayarlanan diller görüntülenir.
- 3 Önceki menüye dönmek için »BACK ◀« düğmesine basın.
- 4 »V« düğmesi ile »Altyazı Modu« ögesini seçip »<« veya »>« düğmesi ile »Kapalı«, »Temel« veya »Otomatik« seçeneğini seçin.
- 5 Ayarı sonlandırmak için »MENU« düğmesine basın.

TARİH VE SAAT AYARLARI

- 1 »MENU« düğmesi ile menüyü açın.
- 2 »V« veya »^« düğmesi ile »AYARLAR« menüsünü seçin ve »OK« düğmesi ile onaylayın.
- »AYARLAR« menüsü görüntülenir.



Not:

- İlave işlemler aşağıdaki bölümlerde açıklanmıştır.

Otomatik ayar

Televizyon, Greenwich Ortalama Zamanı ile aradaki farkı otomatik olarak tespit eder (seçilen kanal bir zaman sinyali gönderir)

- 1 »V« veya »^« düğmesi ile »Tarih ve Saat« ögesini seçip »OK« düğmesi ile onaylayın.
- 2 »V« veya »^« düğmesi ile »Otomatik« ögesini seçip »OK« düğmesi ile onaylayın.
- Tarih ve saat otomatik olarak güncellenir;

veya

»V« veya »^« düğmesi ile tarih ve saat girişini seçip »1...0« düğmesine zamanı girip »OK« düğmesi ile onaylayın.

Manuel ayar

Zamanın tespit edilememesi veya sizin yerel saatinizle aynı olmaması halinde yerel saat farkını kendiniz de ayarlayabilirsiniz.

- 1 »V« düğmesi ile »Zaman Ayarı« ögesini seçip »<« veya »>« düğmesi ile »Manuel« seçeneğini seçin.
- »Saat Dilimi« ve »Günişliği Tasarrufu« öğeleri etkindir.
- 2 »V« düğmesi ile »Saat Dilimi« ögesini seçin ve »OK« düğmesi ile onaylayın.
- Saat dilimi seçim menüsü görüntülenir.
- 3 »<«, »>«, »V« veya »^« düğmesi ile saat dilimini ayarlayın ve »OK« düğmesi ile onaylayın (Türkiye'de: + 2.00 saat).
- 4 »V« düğmesi ile »Günişliği Tasarrufu« ögesini seçip »<« veya »>« düğmesi ile »Otomatik«, »Kapalı« veya »Açık« seçeneğini seçin.
- 5 Ayarı sonlandırmak için »MENU« düğmesine basın.

Not:

- »Zaman ayarı« ögesi »Otomatik« seçildiğinde uydu yayınlarında kanallar arası geçiş yapıldığında, her kanal kendi saat bilgisini yayınladığı için televizyon bu saat bilgisine göre kendi saatini güncelleyecektir. Bu durumda ayarlanmış olan hatırlatıcı ve kaydediciler saat farklılığından dolayı silinebilir.

ZAMANLAYICI FONKSİYONLARI

- 1 »MENU« düğmesi ile menüyü açın.
- 2 »V« veya »^« düğmesi ile »AYARLAR« menüsünü seçin ve »OK« düğmesi ile onaylayın.
- »AYARLAR« menüsü görüntülenir.



Not:

- İlave işlemler aşağıdaki bölümlerde açıklanmıştır.

Uyku zamanlayıcısı

»Uyku Zamanlayıcısı«, televizyon için bir kapanma zamanı girebilirsiniz. Bu süre sona erdikten sonra televizyon stand-by moduna geçer.

- 1 »V« düğmesi ile »Uyku Zamanlayıcısı« öğesini seçin.
- 2 »<« veya »>« düğmesi ile kapanma zamanını seçin.

Not:

- Fonksiyonu »<« veya »>« düğmesi ile »Kapalı« konumuna ayarlayarak kapatın.
- 3 Ayarı sonlandırmak için »MENU« düğmesine basın.

Otomatik Açılma zamanlayıcısı

Açılma zamanlayıcısı menüsünde, televizyon için açılış zamanı girebilirsiniz.

Televizyon bekleme modundaki ayarlı süre geçtikten sonra önceden ayarlanmış ses ve istenen kanalla açılır.

- 1 »V« düğmesi ile »Açılma Zamanlayıcısı« öğesini seçin ve »OK« düğmesi ile onaylayın.
- »Oto açılma ayarı« menüsü görüntülenir.
- 2 »Mod« öğesinden »<« veya »>« düğmesi ile televizyonun ne zaman açılması gerektiğini seçin.
- 3 »V« veya »^« düğmesi ile »Sinyal Kaynağı« öğesini seçip »<« veya »>« düğmesi ile televizyonun açılmasını istediğiniz sinyal kaynağını seçin.
- 4 »V« veya »^« düğmesi ile »Servis Tipi« öğesini seçip »<« veya »>« düğmesi ile »DTV«, »ATV« veya »RADYO« öğesini seçin.
- 5 »V« veya »^« düğmesi ile »Kanal« öğesini seçip »<« veya »>« düğmesi ile televizyon kanalını seçin.

Not:

- »Kanal« öğesi sadece »Sinyal Kaynağı« seçimi bulunduğunuz kaynak açılma modu seçtiğinizde aktif olur. Aksi takdirde seçilen kaynağın birinci programı açılış kanalı olarak ayarlanır.
- 6 »V« veya »^« düğmesi ile »Ses Ayarı« öğesini seçin ve »<« veya »>« düğmesi ile ses seviyesini ayarlayın.
 - 7 »V« veya »^« düğmesi ile »Saat Ayarla« öğesini seçin ve »1...0« düğmeleriyle zamanı girin.
 - 8 »••« (yeşil) düğmesine basarak ayarı kaydedin.
 - 9 Ayarı sonlandırmak için »MENU« düğmesine basın.

ZAMANLAYICI FONKSİYONLARI

Kapanma Zamanlayıcısı

»Otomatik Kapanma« menüsünde, televizyon için kapanma zamanı girebilirsiniz. Televizyon, girilen süre geçtikten sonra bekleme moduna geçer.

- 1 »V« düğmesi ile »Kapanma Zamanlayıcısı« ögesini seçin ve »OK« düğmesi ile onaylayın.
- »Oto kapanma ayarı« menüsü görüntülenir.
- 2 »Mod« ögesinden »◀« veya »▶« düğmesi ile televizyonun ne zaman kapanması gerektiğini seçin.
- 3 »V« veya »▲« düğmesi ile »Saat Ayarı« ögesini seçin ve »1...0« düğmeleriyle zamanı girin.
- 4 »••« (yeşil) düğmesine basarak ayarı kaydedin.
- 5 Ayarı sonlandırmak için »MENU« düğmesine basın.

Otomatik kapanma

Bu fonksiyon, televizyona 5 dakika süreyle herhangi bir görüntü sinyali gönderilmediğinde veya Avrupa düzenlemeleri gereğince televizyonun tuş takımı ve kumandadaki herhangi bir tuşa basılmadığı sürece televizyon 4 saat sonra stand-by moduna geçer.

- 1 »V« düğmesi ile »Otomatik Kapanma« ögesini seçin.
- 2 »◀« veya »▶« düğmesi ile kapanma zamanını seçin.

Not:

- Fonksiyonu »◀« veya »▶« düğmesi ile »Kapalı« konumuna ayarlayarak kapatılabilir.
- 3 Ayarı sonlandırmak için »MENU« düğmesine basın.

EBEVEYN AYARLARI

- 1 »MENU« düğmesi ile menüyü açın.
- 2 »V« veya »^« düğmesi ile »AYARLAR« menüsünü seçin ve »OK« düğmesi ile onaylayın.
- »AYARLAR« menüsü görüntülenir.



Not:

- İlave işlemler aşağıdaki bölümlerde açıklanmıştır.

Ebeveyn Kontrolü

Çocuklar için uygun olmayan içeriklere veya sahnelere sahip filmler vardır.

Belirli programlar, bu içerikleri ve sahneleri tanımlayan bilgiler içermekte olup bunlar için 4 ila 18 arasında bir erişim düzeyi tanımlanmıştır. Bu erişim düzeylerinden birini seçerek yayının gösterilmesini onaylayabilirsiniz.

- 1 »V« düğmesi ile »Ebeveyn Kontrolü« ögesini seçip »^« veya »>« düğmesi ile onaylayın.
- 2 Gelen şifre ekranında »1...0« düğmeleriyle »1234« PIN kodunu girin.
- 3 »^« veya »>« düğmesi ile erişim düzeyini seçin.
- 4 Ayarı sonlandırmak için »MENU« düğmesine basın.

Not:

- TV, kısa gözden geçirme modundaydı, (izlenmekte olan içeriğin gerçek ebeveyn derecesi yerine) canlı yayındaki programın aile koruma derecesi izlenen içerik için geçerli hale gelir. Sonuç olarak, kısa gözden geçirme modunda izlenen aile koruma dereceli içeriğin mutlaka aile koruma dereceli içerik olarak gösterilmesi gerekmez. Aynı şekilde, aile koruma dereceli olmayan içeriğin de kısa gözden geçirme modunda aile koruma derecesiz olarak gösterilmesi gerekli değildir. Yani, canlı yayında aile koruma dereceli program başladığında kısa izleme modunda açılır ileti görüntülenecek veya canlı yayında aile koruma derecesi olmayan bir program başladığında kısa izleme modundaki açılır ileti kaldırılacaktır.

Menü kilitleme

Bu fonksiyonu kullanarak »Otomatik Kanal arama«, »Dijital Manuel Arama«, »Anten Ayarları« ve »Program Tablosu« menülerini yalnızca PIN kodu girildiğinde erişilecek şekilde kilitleyebilirsiniz.

- 1 »V« düğmesi ile »Menü Kilidi« ögesini seçip »^« veya »>« düğmesi ile onaylayın.
- 2 Gelen şifre ekranında »1...0« düğmeleriyle »1234« PIN kodunu girin.
- 3 »^« veya »>« düğmesi ile kilidi etkinleştirin.

Not:

- Menü kilidini kapatmak için »^« veya »>« düğmesi ile »Kapalı« ayarını seçin.
- 4 Ayarı sonlandırmak için »MENU« düğmesine basın.

Kontrol panelini kilitleme (çocuk kilidi)

Kontrol paneli kilidi etkinleştirildiğinde televizyondaki düğmeler devre dışı kalacaktır.

- 1 »V« düğmesi ile »Tuş Kilidi« ögesini seçip »◀« veya »▶« düğmesi ile onaylayın.
- 2 Gelen şifre ekranında »1...0« düğmeleriyle »1234« PIN kodunu girin.
- 3 »◀« veya »▶« düğmesi ile panel kilidini etkinleştirin (Açık) veya devre dışı bırakın (Kapalı).
- 4 Ayarı sonlandırmak için »MENU« düğmesine basın.

PIN kodunu değiştirme

Varsayılan kod olan »1234« yerine kişisel bir kod girebilirsiniz.

Lütfen kişisel kodunuzu not edin.

- 1 »V« düğmesi ile »PIN Giriş« ögesini seçin ve »OK« düğmesi ile onaylayın.
- 2 »1...0« düğmeleriyle dört haneli mevcut PIN kodunuzu girin.
- »YENİ PIN OLUŞTUR« menüsü görüntülenir.
- 3 »1...0« düğmeleriyle dört haneli yeni kişisel PIN kodunuzu girin.
- 4 »1...0« düğmeleriyle kişisel PIN kodunuzu yeniden girin.
- 5 Ayarı sonlandırmak için »MENU« düğmesine basın.

Bir televizyon kanalını engelleme

Çocuklar için uygun olmayan televizyon kanallarını kişisel PIN kodunu kullanarak ayrı ayrı engelleyebilirsiniz.

- 1 »MENU« düğmesi ile menüyü açın.
- 2 »V« veya »▲« düğmesi ile »KAYNAK AYARI« menüsünü seçin ve »OK« düğmesi ile onaylayın.
- 3 »V« düğmesi ile »Program Tablosu« ögesini seçip »OK« düğmesi ile onaylayın.
- »Program Tablosu« menüsü görüntülenir.
- 4 »Program Tablosu« menüsünde, »•••« (sarı) düğmesine basıp liste görünümüne geçin.
- 5 »▲« veya »V« düğmeleriyle engellemek istenilen kanalı seçin.
- 6 »◀« veya »▶« düğmesine basarak »Kilitle« ögesine geçirin ve »OK« düğmesine basın.
- 7 Gelen şifre ekranına »1...0« düğmeleriyle »1234« PIN kodunu girin
- Kanal »✓« ile işaretlenir.

Not:

- Kanalı serbest bırakmak için »V« veya »▲« düğmesine basın ve »OK« düğmesine basarak engellemeyi kaldırın.
- 8 Ayarı sonlandırmak için »MENU« düğmesine basın.

Engellenmiş bir televizyon kanalını izleme

PIN kodu ile engellenmiş bir kanalı izlemek için engellenmiş televizyon kanalını seçip PIN kodu girerek izleyebilirsiniz.

- 1 Engellenmiş kanalı »**1...0**« veya »**P+**«, »**P-**« düğmeleriyle seçin.
- 2 »**MENU**« düğmesi ile menüyü açın.
- 3 »**V**« veya »**A**« düğmesi ile »**AYARLAR**« menüsünü seçin ve »**OK**« düğmesi ile onaylayın.
- 4 »**V**« veya »**A**« düğmesi ile »Kanal kilidini açın« seçeneğini seçin ve »**OK**« düğmesi ile basın.
- 5 Gelen şifre ekranına »**1...0**« düğmeleriyle »1234« PIN kodunu girin.
 - Engellenmiş kanal görüntülenir.

Not:

- Kanal değiştirildiğinde kanal tekrar engellenecektir.

CİHAZIN YAZILIMI

- 1 »MENU« düğmesi ile menüyü açın.
- 2 »V« veya »^« düğmesi ile »AYARLAR« menüsünü seçin ve »OK« düğmesi ile onaylayın.
- »AYARLAR« menüsü görüntülenir.



Not:

- İlave işlemler aşağıdaki bölümlerde açıklanmıştır.

Yazılımı güncelleme (OAD)

(yalnızca dijital televizyon kanalları için)

- 1 »AYARLAR« menüsünden »Güncelleme Kontrol Et« ögesini »V« veya »^« düğmesi ile seçip »OK« düğmesi ile onaylayın.
- 2 Uyarı ekranını onaylamak için »OK« düğmesine basın.
- Yeni yazılım kontrol edilir ve yeni yazılım varsa ekranda görüntülenir. Güncelleme işlemi başlayacaktır. Güncelleme sonrasında televizyon kapanıp açılacaktır. Güncelleme sırasında televizyonun elektriğini kesmeyin.

Not:

- Yazılım güncelleştirmesinin otomatik kontrolü için »V« düğmesi ile »Oto OAD Güncellemesi« ögesini seçip »<« veya »>« düğmesi ile »Açık« seçeneğini seçin.
- Mümkün olduğu hallerde yazılım otomatik olarak bulunup güncellenir.
 - Televizyonunuzu digitürk modunda kullanıyorsanız »Güncelleme Kontrol Et« ve »Otomatik OAD« öğeleri etkin değildir. Digitürk modunda yeni bir yazılım bulunursa otomatik olarak televizyona yüklenir.
- 3 Uyarı sonlandırmak için »MENU« düğmesine basın.

Yazılımı güncelleme (USB)

- 1 Bellek çubuğunu televizyonun yan tarafındaki **USB1** soketine takın.
- 2 »AYARLAR« menüsünden »V« veya »^« düğmesiyle »USB Yazılım Güncelleme« satırını seçip »OK« düğmesiyle onaylayın.
- USB bellekteki yazılım kurulur.

SIFIRLAMA FONKSİYONU

- 1 »MENU« düğmesi ile menüyü açın.
- 2 »V« veya »^« düğmesi ile »AYARLAR« menüsünü seçin ve »OK« düğmesi ile onaylayın.
 - »AYARLAR« menüsü görüntülenir.



Not:

- İlave işlemler aşağıdaki bölümlerde açıklanmıştır.

Televizyonu en baştaki duruma sıfırlama

Bu fonksiyon, kanal listelerini ve özel ayarları silmenize olanak tanır.

- 1 »V« düğmesi ile »Fabrika Ayarlarına Dönüş« ögesini seçin ve »OK« düğmesi ile onaylayın.
- 2 Uyarı ekranında »••« (yeşil) düğmesine basın.
 - »Kurulum Rehberi« menüsü görüntülenir.
- 3 Sayfa 17'de televizyon ilk kurulumu ve kanalların aranması bölümdeki ayarlarla devam edin.

HARİCİ CİHAZLARI KULLANMA

DIGI LINK



Televizyonunuzda DIGI LINK özelliği bulunmaktadır. Bu özellik CEC (Tüketici Elektronik Kontrolü) protokolünü kullanır. CEC özelliği televizyonunuz

ile DVD oynatıcı STB veya video kaydedicinizi HDMI bağlantısı yaparak televizyon uzaktan kumanda ile kontrol edilmesini sağlar. Bu özelliği bağlayacağınız cihaz da desteklemelidir.

Televizyonunuz aşağıdaki fonksiyonları destekler. Özellik hakkında detaylı bilgi için harici cihazınızın kullanma kılavuzunu okuyun.

Televizyonun Digi Link bağlantısı fonksiyonları

Harici cihazın standby modundan açılması

Harici cihazınızı (örneğin DVD oynatıcı) standby modundan açtığınızda, televizyonunuzda standby modundan açılarak harici cihazın bağlı olduğu HDMI kaynağına geçecektir.

Harici cihazın özelliklerine bağlı olarak, (örn. AV alıcı) tek başına açılabilir, ve televizyon standby modunda kalabilir.

Televizyondan HDMI kaynağının seçilmesi

Harici cihazınızı (örneğin DVD oynatıcı) açtığınızda, televizyonunuz harici cihazın bağlı olduğu HDMI kaynağına geçecektir. (televizyonunuz açık olması gerekir).

Menü dilinin seçilmesi

Televizyonunuzdan menü dilini seçtiğinizde harici cihazınızda menü dili değişecektir. (DVD oynatıcınız destekliyorsa)

Standby modundan cihazın kapatılması

Televizyonunuzun bekleme konumuna (standby) aldıktan sonra, harici cihaz açıkça (örneğin DVD oynatıcı) harici cihazınız bekleme konumuna geçecektir.

DIGI LINK özelliği televizyonunuzda sürekli etkindir.

Harici cihazınızda bu özelliğin nasıl aktif edildiğini öğrenmek için cihazın kullanım kılavuzuna bakınız.

Etkin harici cihaz arama ve seçimi







Bu televizyona DIGILINK özelliğini destekleyen 11 cihaz bağlayabilirsiniz.

- 1 »TOOLS« düğmesine basın.
- 2 »V« veya »^« düğmesi ile »CEC« ögesini seçip »OK« düğmesi ile onaylayın.
- »HDMI CEC Cihaz Listesi« görüntülenir.
- 3 »••« (kırmızı) düğmeyle cihaz aramayı başlatın.
- Bulunan cihazlar menüde görüntülenir.
- 4 Kontrol etmek istediğiniz cihazı »V«, »^«, »◀« veya »▶« düğmeleri ile seçip »OK« düğmesi ile işaretleyin.
- Seçilen cihaz bulunduğunuz kaynaktan farklı bir kaynağa bağlı ise cihazın bağlı olduğu kaynağa otomatik olarak geçiş yapılır.
- 5 Ayar işlemini sonlandırmak için »MENU« düğmesine basın.





HARİCİ CİHAZLARI KULLANMA

Cihaz Kontrolü

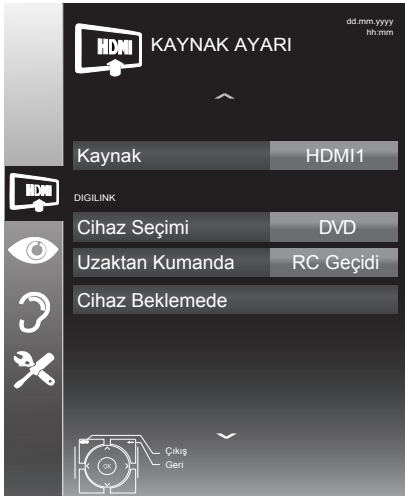
Televizyon kumandasının harici cihazı nasıl kontrol edeceğini ayarlayabilirsiniz.

- 1 »« düğmesine basıp »«, »«, »« veya »« düğmesi ile »HDMI1« ile »HDMI2« arasından birini seçip »OK« düğmesi ile onaylayın.
- 2 »MENU« düğmesi ile menüyü açın.
- 3 »« veya »« düğmesi ile »KAYNAK AYARI« menüsünü seçin ve »OK« düğmesi ile onaylayın.
– »KAYNAK AYARI« menüsü görüntülenir.











- 4 »« veya »« düğmesi ile »Uzaktan Kumanda« öğesini seçin.
- 5 »« veya »« düğmesi ile kontrol tipini seçin. (»RC Geçidi«, »Deck« veya »Zapp«).

Notlar:

- »RC Passthrough« her cihaz tipinde seçilebilir bir seçenek olarak menüde yer alır. »Deck Control« ve »Tuner Control« seçenekleri bağlı olan harici cihaza göre menüde değişir.
 - Seçilen kontrol tipinde kumanda düğmeleri hangi işlevi yaptığını deneyerek kontrol ediniz.
 - DIGILINK uyumlu harici cihaz fonksiyonları için cihazın kullanma kılavuzuna bakın.
- 6 Ayar işlemini sonlandırmak için »MENU« düğmesine basın.

Cihazı bekleme konumuna alma

Bu seçenek ile bağlı olan harici cihaz bekleme (stand-by) konumuna alınır.

- 1 »« düğmesine basıp »«, »«, »« veya »« düğmesi ile »HDMI1« ile »HDMI2« arasından birini seçip »OK« düğmesi ile onaylayın.
- 2 »MENU« düğmesi ile menüyü açın.
- 3 »« veya »« düğmesi ile »KAYNAK AYARI« menüsünü seçin ve »OK« düğmesi ile onaylayın.
– »KAYNAK AYARI« menüsü görüntülenir.
- 4 »« veya »« düğmesi ile »Cihaz Beklemede« öğesini seçip »OK« düğmesi ile onaylayın.
– Bağlı olan harici cihaz kapanır

HARİCİ CİHAZLARI KULLANMA

Yüksek çözünürlük – HD ready



Televizyonunuz yüksek çözünürlüklü televizyon sinyallerini (HDTV) oynatabilir.

Giriş kaynaklarını (HDTV uydu alıcısı veya Yüksek

Çözünürlüklü DVD oynatıcı) »HDMI« soketine (dijital HDTV sinyali) bağlayabilirsiniz.

Bu, kopya korumalı (HDCP Yüksek Bant Genişlikli Dijital İçerik Koruması) olsalar bile dijital HDTV programlarını izleyebilmenizi sağlar.

Bağlantı seçenekleri

- Harici cihazlarınızı bağladığımız televizyon soket(ler)i, harici cihaz da bulunan soketlere ve kullanılabilir sinyallere bağlıdır.
- Çoğu harici cihaz da, görüntü sinyalinin çözünürlüğü televizyondaki giriş soketlerine ayarlanmalıdır (harici cihazın kullanım kılavuzuna bakın). Bağlantı seçenekleriyle ilgili bölümdeki yönergelere bakarak hangi değerleri ayarlamamız gerektiğini öğrenebilirsiniz.
- Cihaz çalışırken başka cihazları bağlamayın. Bağlamadan önce diğer cihazları da kapatın.
- Cihazı elektrik prizine yalnızca harici cihazları bağladıktan sonra takın.

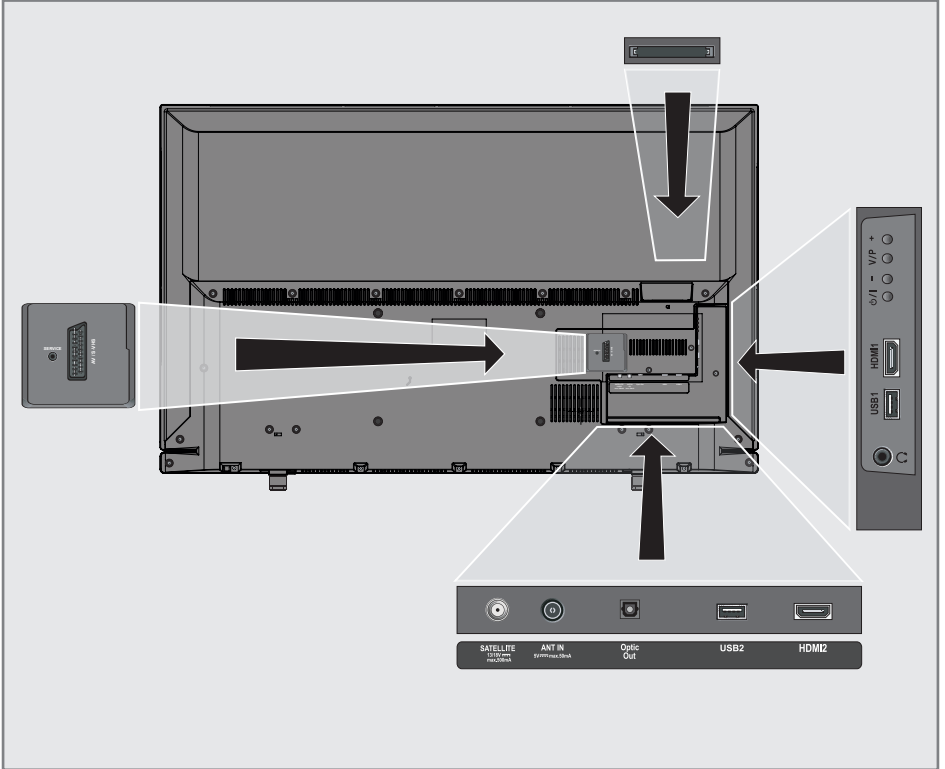

HARİCİ CİHAZLARI KULLANMA

Harici cihaz bağlama

Dijital ses/görüntü sinyaliyle

- Uygun cihazlar: Dijital uydu alıcısı, Playstation, BluRay oynatıcı, DVD oynatıcı/kaydedici, alıcı cihaz, diz üstü bilgisayar, PC.
- Video sinyali: dijital görüntü; çözünürlük: standard 576p; HDTV 720p, 1080i, 1080p.
- Ses sinyali: dijital ses (stereo, çok kanallı sıkıştırma, sıkıştırılmamış).
- »HDMI1« veya »HDMI2« kanal pozisyonu.

- 1 Televizyon üzerindeki »HDMI1« veya »HDMI2« soketiyle harici cihazın üzerindeki ilgili HDMI soketini standart bir HDMI kablosu (dijital görüntü ve ses sinyali) kullanarak bağlayın.

Euro/AV girişini kullanma

- Uygun cihazlar: Dijital uydu alıcısı, DVD oynatıcı/kaydedici, alıcı cihaz, oyun konsolu, video kaydedici, dekoder.
- Video sinyali: CVBS/RGB.
- Ses sinyali: stereo, analog.
- »AV1« kanal pozisyonu.

- 1 Televizyonun üzerindeki »AV1/S-VHS« girişiyle harici cihazın üzerindeki ilgili çıkışı, EURO/AV kablosu (video ve ses sinyali) kullanarak bağlayın.

Dekoderin aktif edilmesi

Not:

- Bu fonksiyon etkinleştirildiğinde, (»AV1/S-VHS« soketine bağlı olan) dekoder, kodu çözülmüş bir ses/görüntü sinyali gönderir.
- 1 »MENU« düğmesi ile menüyü açın.
 - 2 »V« veya »A« düğmesi ile »AYARLAR« menüsünü seçip »OK« düğmesi ile onaylayın.
- »AYARLAR« menüsü görüntülenir.
 - 3 »V« veya »A« düğmesi ile »Dekoder« ögesini seçin.
 - 4 Fonksiyonu »Açık« konumuna getirmek için »<« veya »>« düğmesine basın.
 - 5 Ayarı sonlandırmak için »EXIT« düğmesine basın.

S-Video sinyalinde

- Uygun cihazlar: DVD oynatıcı/kaydedici, video kaydedici, kamera, diz üstü bilgisayar, PC.
 - Video sinyali: Y/C.
 - Ses sinyali: stereo, analog.
 - »S-VHS« kanal pozisyonu.
- 1 Televizyonun üzerindeki »AV1/S-VHS« soketiyle harici cihazın üzerindeki ilgili soketi, EURO/AV kablosunu (video ve ses sinyali) kullanarak bağlayın.

DVD kayıt cihazı, DVD oynatıcı, video kayıt cihazı veya alıcı cihazları bağlama

- 1 Video kayıt cihazını, DVD oynatıcıyı veya alıcı cihazı açıp kullanmak istediğiniz fonksiyonu seçin.
- 2 »<>« düğmesine basın, »A« veya »V« düğmesi ile giriş sinyalini seçin (»AV1«, »AV2«, »S-VHS«, »HDMI1« veya »HDMI2« ve »OK« düğmesi ile onaylayın.

Kulaklıklar

Kulaklıkları takma

- 1 Kulaklık fişini televizyonun kulaklık soketine (3.5 mm ø jaklı fiş) takın.

Kulaklıklar için ses ayarlarını seçme

- 1 »MENU« düğmesi ile menüyü açın.
- 2 »V« veya »A« düğmesi ile »SES AYARLARI« menüsünü seçin ve »OK« düğmesi ile onaylayın.
- »SES AYARLARI« menüsü görüntülenir.
- 3 »V« veya »A« düğmesi ile »Ses Çıkış Ayarları« ögesini seçin ve »OK« düğmesi ile onaylayın.
- »SES ÇIKIŞ AYARLARI« menüsü görüntülenir.
- 4 »V« veya »A« düğmesi ile »Kulaklık« ögesini seçin.
- 5 »<« veya »>« düğmesi ile ses seviyesini ayarlayın.
- 6 Ayarı sonlandırmak için »MENU« düğmesine basın.

Not:

- Kulaklıklarla uzun süre yüksek ses seviyesinde dinlenmesi işitme duyunuza zarar verebilir.

HARİCİ CİHAZLARI KULLANMA

Hi-fi sistemi

Dijital çok kanallı anfi / AV alıcısı bağlama

- 1 Televizyonun üzerindeki »Optic Out« soketini AV alıcısı üzerindeki ilgili sokete bir standart optik dijital kablo kullanarak bağlayın (dijital ses sinyali);

Ses formatının ayarlanması

»Optic Out« soketinden yayılan ses sinyalinin PCM veri formatında mı yoksa AC3 formatında mı olacağı seçilebilir.

- 1 »MENU« düğmesi ile menüyü açın.
- 2 »V« veya »^« düğmesi ile »SES AYARLARI« menüsünü seçin ve »OK« düğmesi ile onaylayın.
- »SES AYARLARI« menüsü görüntülenir.
- 3 »V« düğmesi ile »Ses Çıkış Ayarları« ögesini seçin ve »OK« düğmesi ile onaylayın.
- »Ses Çıkış Ayarları« menüsü görüntülenir.
- 4 »V« veya »^« düğmesine basarak »Optic Çıkış« ögesini seçin.
- 5 »<« veya »>« düğmesine basarak sinyal tipini (»PCM« veya »Otomatik«) seçin.

Not:

- Ses çıkışı sadece dijital çok kanallı anfi / AV alıcısından alınmak istendiğinde »Ses Çıkış Ayarları« menüsünden »TV Hoparlörü« ögesi »Kapalı« seçilmelidir.
- 6 Ayarı sonlandırmak için »EXIT« düğmesine basın.

Hi-fi sistemi / AV alıcısı bağlama

- 1 Televizyonun üzerindeki kulaklık soketini hi-fi sistemi / AV alıcısı üzerindeki ilgili sokete dönüştürücü kablo veya soket kullanarak bağlayın.

Not:

- Bu fonksiyon etkinleştirildiğinde, (Kulaklık soketine bağlı olan) hi-fi sistemi / AV alıcısı ses sinyali gönderir.

- 1 »MENU« düğmesi ile menüyü açın.
- 2 »V« veya »^« düğmesi ile »SES AYARLARI« menüsünü seçin ve »OK« düğmesi ile onaylayın.
- »SES AYARLARI« menüsü görüntülenir.
- 3 »V« düğmesi ile »Ses Çıkış Ayarları« ögesini seçin ve »OK« düğmesi ile onaylayın.
- »Ses Çıkış Ayarları« menüsü görüntülenir.
- 4 »V« veya »^« düğmesine basarak »Ses Çıkışı« ögesini seçip »<« veya »>« düğmesine basarak »Line Out« ögesini seçin.
- 5 »V« düğmesine basarak »Ses Çıkışı Durumu« ögesini seçip »<« veya »>« düğmesine basarak »Sabit« veya »Ayarlanabilir« seçimini yapın.

Notlar:

- »Ayarlanabilir« seçimi yapıldığında »Ses Çıkış Ses Seviyesi« ögesinden ses seviyesi ayarın yapın.
 - Ses çıkışı sadece hi-fi sistemi / AV alıcısından alınmak istendiğinde »Ses Çıkış Ayarları« menüsünden »TV Hoparlörü« ögesi »Kapalı« seçilmelidir.
- 6 Ayarı sonlandırmak için »EXIT« düğmesine basın.

Dolby Laboratories lisansı altında üretilmiştir.
Dolby ve çift D sembolleri, Dolby Laboratories'in ticari markalarıdır.

ORTAK ARAYÜZLE ÇALIŞTIRMA

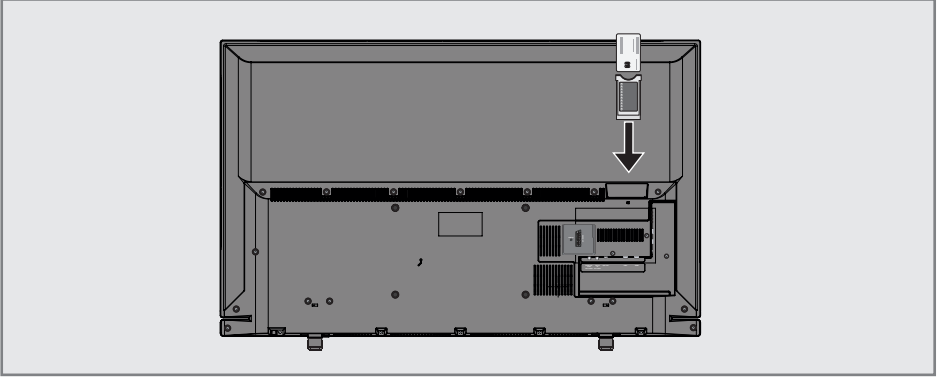

Ortak Arayüz nedir?

- Ortak Arayüz (CI) DVB alıcılarında kullanılan bir arayüzdür.
- Şifreli kanallar yalnızca şifreleme sistemine ve ilgili akıllı karta uygun bir CA modülüyle izlenebilir.
- Televizyon seti çeşitli hizmet sağlayıcılardan alınan CA modüllerinin takılabildiği bir Ortak Arayüz yuvasıyla donatılmıştır.
- İzlemek istediğiniz şifreli kanalları etkinleştirmek için hizmet sağlayıcının akıllı kartını CA modülüne takabilirsiniz.

CA modülünü takma

Not:

- CA modülünü »CI« yuvasına takmadan önce cihazı kapatın.
- 1 Akıllı kartı CA modülüne takın.
 - 2 CA modülünü akıllı kartla birlikte televizyondaki »CI« yuvasına takın.

Not:

- Ortak Arayüz yuvasında hangi CA modülünün bulunduğunu görmek için »CA - Modülü« alt menüsüne gidin.
- Televizyonunuzdaki CI yuvasına ilk kez bir CA modülü takarken televizyon CA modülünü kaydedene kadar kısa bir süre bekleyin.

CA modülü ve akıllı kartlar için erişim kontrolü

- 1 »MENU« düğmesi ile menüyü açın.
- 2 »V« veya »^« düğmesi ile »KAYNAK AYARI« menüsünü seçin ve »OK« düğmesi ile onaylayın.
- »KAYNAK AYARI« menüsü görüntülenir.
- 3 »V« veya »^« düğmesi ile »CA-Modülü« öğesini seçin ve »OK« düğmesi ile onaylayın.

Notlar:

- Bu menüde, kullanma talimatları sunulur ve PIN kodunuzu girdikten sonra Ücretli TV yayını sağlayıcısının kanallarına erişim sağlanır.
 - Diğer ayarlar, CA modülünüz ve akıllı kartınıza ait kılavuzlarda açıklanmaktadır.
 - CAM, bazı ülkelerde ve bölgelerde desteklenmemektedir. Lütfen yetkili satıcınıza danışın.
- 4 Ayarları sona erdirmek için »EXIT« düğmesine basın.

DETAYLI KANAL AYARLARI

Uydu bağlantılı tüm dijital televizyon istasyonlarının otomatik olarak aranması

Yeni uydu kanalları sık sık eklenir ya da uydu verileri değiştirilir. Bu nedenle, otomatik arama fonksiyon zaman zaman başlatmanız önerilir.

Tüm transponderlar taranarak yeni kanallar aranır.

- 1 »MENU« düğmesi ile menüyü açın.
- 2 »V« veya »A« düğmesi ile »KAYNAK AYARI« menüsünü seçin ve »OK« düğmesi ile onaylayın.
- »KAYNAK AYARI« menüsü görüntülenir.



- 3 »V« veya »A« düğmesi ile »Kaynak« öğesini seçip »OK« düğmesi ile onaylayın. »<«, »>«, »V« veya »A« düğmesi ile »Uydu« seçeneğini seçip »OK« düğmesi ile onaylayın
- 4 »V« düğmesi ile »Otomatik Kanal Arama« öğesini seçip »OK« düğmesi ile onaylayın.
- Menü görüntülenir.
- 5 »V« düğmesi ile »Uydu Seçin« öğesini seçip »OK« düğmesi ile onaylayın.
- »UYDU SEÇİN« menüsü görüntülenir.
- 6 Listeden arama yapılması istenen uyduyu »<«, »>«, »V« veya »A« düğmesi ile seçip »OK« düğmesi ile onaylayın.

- 7 »V« düğmesi ile »Tarama Modu« öğesini seçin.
Yalnızca ücretsiz dijital televizyon kanallarını mı (Ücretsiz), yoksa yalnızca şifreli dijital televizyon kanallarını mı (Şifreli) ya da ikisini birden mi (Ücretsiz+Şifreli) aramak istediğinizi belirlemek için »<« veya »>« düğmesine basın.
- 8 »V« düğmesi ile »Servis Tipi« öğesini seçin.
Yalnızca televizyon kanallarını mı (TV), yoksa yalnızca radyo mı (Radyo) ya da ikisini birden mi (Radyo+TV) aramak istediğinizi belirlemek için »<« veya »>« düğmesine basın.
- 9 »V« düğmesi ile »Ağ Arama« öğesini seçin. »Açık« öğesini seçmek için »<« veya »>« düğmesine basın.
- »Ağ arama« fonksiyonu »Açık« seçildiğinde uydu üzerinde yeni transponder varsa transponder bilgileri alınır ve transponderlar taranır.
- 10 Aramaya başlamak için »•« (kırmızı) düğmesine basın.

Not:

- Aranacak yeni kanalları mevcut kanal listesine kaydetmek için »••« (yeşil) düğmesine, Tüm kanal ve favori listesinin silinip yeniden kaydedilmesi için »••« (kırmızı) düğmesine basın.
- »Sonuçlar« menüsü görünür ve TV kanallarının aranmasına başlanır.
- Arama işlemi, alınan televizyon kanallarının sayısına bağlı olarak birkaç dakika sürebilir.
- »PROGRAM TABLOSU« görüntülediğinde arama işlemi sona ermiş demektir.

Not:

- Arama işlemi, bitmeden önce »EXIT« düğmesi ile sona erdirilebilir.
- 11 Ayar işlemini sonlandırmak için »EXIT« düğmesine basın.

DETAYLI KANAL AYARLARI

Uydu bağlantılı dijital televizyon istasyonlarının manuel aranması

Otomatik arama ile belirli bir istasyon bulunamazsa manuel arama fonksiyonunu kullanarak arama yapabilirsiniz. Bunun için istasyonun tüm parametreleri doğru girilmelidir. Geçerli transponder bilgilerini teletext sayfasından, uydu TV mağazin yayınları veya internette öğrenebilirsiniz.

Not:

- Digtürk modunda kurulum yapılmış ise »Dijital manuel arama« seçeneği etkin değildir. Digtürk modunda dijital manuel arama yapılamaz.

- 1 »MENU« düğmesi ile menüyü açın.
- 2 »V« veya »^« düğmesi ile »KAYNAK AYARI« menüsünü seçin ve »OK« düğmesi ile onaylayın.
- »KAYNAK AYARI« menüsü görüntülenir.
- 3 »V« düğmesi ile »Dijital Manuel Arama« ögesini seçip »OK« düğmesi ile onaylayın.
- Menü görüntülenir.
- 4 Gerekli öğeleri »V« veya »^« düğmesi ile seçin.

Transponder (MHz)

Kanal frekansını »1...0« düğmeleriyle 5 basamaklı olarak girin.

Sembol Oranı (Ksym/s)

Kanal sembol oranını »1...0« düğmeleriyle 5 basamaklı olarak girin.

Polarizasyon

Kanal polarizasyonunu »<« veya »>« düğmesi ile »Yatay« veya »Dikey« seçin.

Ağ Arama

Ağ aramasını »<« veya »>« düğmesi ile »Açık« veya »Kapalı« seçin.

Tarama modu

Yalnızca ücretsiz dijital televizyon kanallarını mı (Ücretsiz), yoksa yalnızca şifreli dijital televizyon kanallarını mı (Şifreli) ya da ikisini birden mi (Ücretsiz+Şifreli) aramak istediğinizi belirlemek için »<« veya »>« düğmesine basın.

Servis Tipi

Yalnızca televizyon kanallarını mı (TV), yoksa yalnızca radyo mı (Radyo) ya da ikisini birden mi (Radyo+TV) aramak istediğinizi belirlemek için »<« veya »>« düğmesine basın.

- 5 Aramaya başlamak için »•« (kırmızı) düğmesine basın.
- »Sonuçlar« menüsü görünür ve TV kanallarının aranmasına başlanır.

Not:

- Arama işlemi, bitmeden önce »MENU« düğmesi ile sona erdirilebilir.
- 6 Ayar işlemini sonlandırmak için »MENU« düğmesine basın.

DETAYLI KANAL AYARLARI

LNB Ayarları

Not:

- Televizyonunuz SCR sistemi (Tek Kanal Yönlendirici) özelliğini desteklemektedir. SCR uydu sistemi kullanıyorsanız »LNB Tipi« bölümünde açıklanan adımları uygulayın.
 - »LNB Tipi«: Uydu sisteminde kullanılan LNB tipini »◀« veya »▶« düğmesi ile seçin. SCR Sistemi kullanılması durumunda; »Kullanıcı Bandı«, »KB Frekansı« ve »LNB Seçimi« ayarlarını yapın.

- 1 »MENU« düğmesi ile menüyü açın.
- 2 »V« veya »^« düğmesi ile »KAYNAK AYARı« menüsünü seçin ve »OK« düğmesi ile onaylayın.
 - »KAYNAK AYARı« menüsü görüntülenir.
- 3 »V« düğmesi ile »Anten Ayarları« ögesini seçip »OK« düğmesi ile onaylayın.
 - »ANTEN AYARLARI« menüsü görüntülenir.
- 4 Gerekli öğeleri »V«, »^« düğmesi ile seçin.

Uydu

Dijital istasyonları almak istediğiniz uyduyu listeden »◀«, »▶«, »V« veya »^« düğmesi ile seçip »OK« düğmesi ile onaylayın.

Transponder

Listeden transponder seçebilir, mevcut transponder'ı değiştirebilir, silebilir veya yeni transponder ekleyebilirsiniz.

LNB Gücü

LNB gücünü »Kapalı« veya LNB tipine göre »13/18V«, »14/19V« seçimini »◀« veya »▶« düğmesi ile seçin.

LNB Seçimi

Mevcut SCR sisteminde birden fazla uydu kullanılıyorsa »◀« veya »▶« düğmesi ile ilgili pozisyonlara karşılık gelen uydu için »1/2« ile »2/2« arası seçimleri yapın.

Notlar:

- SCR Switchinizin desteklediği / önerdiği kurulum ekipmanlarını kullanınız.
- Kurulum sırasında belirtilen kullanıcı bandı numarasının ve frekansının değiştirilmesi durumunda sisteme bağlı diğer kullanıcıları / alıcıları etkileyebilir.
- Kullanıcı bandı ve Kullanıcı bandı frekansı kullanılan SCR switch üzerinde yer almaktadır ve her kullanıcı / alıcı belli bir kullanıcı band ve Kullanıcı bandı frekansı seçilmelidir.
- SCR uydu sistemlerinde birden fazla kullanıcı / alıcının aynı anda otomatik arama yapması sorunlara sebep olabilir.

DiSEqC Modu

Mevcut uydu sistemi adedine göre »Kapalı« »DiSEqC 1.0« veya »DiSEqC 1.1« seçimini »◀« veya »▶« düğmesi ile.
»Kapalı«: Tek antenli uydu sistemleri için
»Kapalı« ögesini seçin.

DiSEqC 1.0

DiSEqC 1.0 switch kullanarak, en fazla dört uydu aynı anda alınabilir.
»LNB seçimi« ögesinden »◀« veya »▶« düğmesi ile ilgili DiSEqC pozisyonlara karşılık gelen uydu için »1/4«, »2/4«, »3/4« veya »4/4« seçimini yapın.

DiSEqC 1.1

DiSEqC 1.1 switch kullanarak, en fazla onaltı uydu aynı anda alınabilir.
»LNB seçimi« ögesinden »◀« veya »▶« düğmesi ile ilgili DiSEqC pozisyonlara karşılık gelen uydu için »1/16« ile »16/16« arası seçimleri yapın.

- 5 Ayar işlemini sonlandırmak için »EXIT« düğmesine basın.

DETAYLI KANAL AYARLARI

Kablo bağlantılı dijital televizyon istasyonlarının otomatik olarak aranması

- 1 »MENU« düğmesi ile menüyü açın.
- 2 »V« veya »^« düğmesi ile »KAYNAK AYARI« menüsünü seçin ve »OK« düğmesi ile onaylayın.
- »KAYNAK AYARI« menüsü görüntülenir.
- 3 »V« veya »^« düğmesi ile »Kaynak« öğesini seçip »OK« düğmesi ile onaylayın.
»<«, »>«, »V« veya »^« düğmesi ile »Kablo« seçeneğini seçip »OK« düğmesi ile onaylayın
- 4 »V« düğmesi ile »Otomatik Kanal Arama« öğesini seçip »OK« düğmesi ile onaylayın.
- »OTOMATİK KANAL ARAMA« menüsü görüntülenir.



- 5 »Tarama Tipi« öğesini »V«, »^« düğmesi ile seçin ve »DTV« öğesini seçmek için »<« veya »>« düğmesine basın.

- 6 »Kablo Tarama Tipi« öğesini »V«, »^« düğmesi ile seçin ve »Hızlı« veya »Tam« tarama tipini seçmek için »<« ya da »>« düğmesine basın.
- »Hızlı« tarama fonksiyonu, kanalları, yayın sinyalindeki kablo operatörü bilgisine göre ayarlar. Network ID« ağınıza uygun kurulumu gerçekleştirir. Ağ Kimliğini biliyorsanız, lütfen bunu girin; bilmiyorsanız, lütfen »Frekans« ve »Network ID« için »Otomatik« ayarını seçin.
- Tarama »Hızlı« seçeneğiyle yapılamıyorsa, »Tam« öğesini seçin. Geçerli tüm kanallar »Tam« taramada ayarlanır ve kaydedilir. Bu tarama işlemi uzun sürebilir. Kablo operatörü hızlı tarama fonksiyonunu desteklemediği zaman bu seçeneğin kullanılması tavsiye edilir.

Not:

- Aramayı hızlandırabilirsiniz, bunun için; frekans ve ağ kimliği bilgileri gereklidir. Kablo operatörünüzden bu veriyi alabilir veya Internet'teki forumlardan bulabilirsiniz.

- 7 Aramaya başlamak için »•« (kırmızı) düğmesine basın.
- Tüm kanal ve favori listesinin silinip yeniden kaydedilecektir.

Not:

- Güvenlik sorusu »Evet« seçmek için »••« (yeşil) düğmesine basın.
- »Sonuçlar« menüsü görünür ve TV kanallarının aranmasına başlanır. Bu, alınan televizyon kanallarının sayısına bağlı olarak birkaç dakika sürebilir.
- »PROGRAM TABLOSU« görüntülediğinde arama işlemi sona ermiş demektir.

Not:

- Arama işlemi, bitmeden önce »EXIT« düğmesi ile sona erdirilebilir.
- 8 Ayar işlemini sonlandırmak için »EXIT« düğmesine basın.

DETAYLI KANAL AYARLARI

Kablo bağlantılı dijital televizyon istasyonlarının manuel aranması

- 1 »MENU« düğmesi ile menüyü açın.
- 2 »V« veya »^« düğmesi ile »KAYNAK AYARI« menüsünü seçin ve »OK« düğmesi ile onaylayın.
- »KAYNAK AYARI« menüsü görüntülenir.
- 3 »V« veya »^« düğmesi ile »KAYNAK« ögesini seçip »OK« düğmesi ile onaylayın.
»Kablo« ögesini »<«, »>« ve »V«, »^« düğmesine seçip »OK« düğmesi ile onaylayın.
- 4 »V« düğmesi ile »Dijital Manuel Arama« ögesini seçip »OK« düğmesi ile onaylayın.
- »DİJİTAL MANUEL ARAMA« menüsü görüntülenir.
- 5 Frekans (4 basamaklı) doğrudan »1...0« düğmeleriyle girin arama başlayacaktır.
- Bulunan kanallar listede görüldüğünde arama işlemi tamamlanmış olur.
- 6 Ayarı sonlandırmak için »EXIT« düğmesine basın.

Anten bağlantılı dijital televizyon istasyonlarının otomatik olarak ayarlanması

- 1 »MENU« düğmesi ile menüyü açın.
- 2 »V« veya »^« düğmesi ile »KAYNAK AYARI« menüsünü seçin ve »OK« düğmesi ile onaylayın.
- »KAYNAK AYARI« menüsü görüntülenir.
- 3 »V« veya »^« düğmesi ile »Kaynak« ögesini seçip »OK« düğmesi ile onaylayın.
»<«, »>«, »V« veya »^« düğmesi ile »Anten seçeneğini seçip »OK« düğmesi ile onaylayın

Önemli:

- Aktif anten beslemesi açık seçildiğinde ve kendi güç kaynağı bulunan pasif yada aktif iç mekan anteni kullanıyorsanız antene ciddi zarar verebilirsiniz.
- 4 »V« veya »^« düğmesi ile »Aktif anten« ögesini seçip »Açık« ögesini seçmek için »<« veya »>« düğmesine basın.
 - 5 »V« düğmesi ile »Otomatik Kanal Arama« ögesini seçip »OK« düğmesi ile onaylayın.
- »OTOMATİK KANAL ARAMA« menüsü görüntülenir.



DETAYLI KANAL AYARLARI

- 6 »V« düğmesi ile »Tarama Tipi« ögesini seçin ve »DTV« ögesini seçmek için »◀« veya »▶« düğmesine basın.
- 7 Aramaya başlamak için »•« (kırmızı) düğmesine basın.
- Tüm kanal ve favori listesinin silinip yeniden kaydedilecektir.

Not:

- Güvenlik sorusu »Evet« seçmek için »••« (yeşil) düğmesine basın.
- »Sonuçlar« menüsü görünür ve TV kanallarının aranmasına başlanır. Bu, alınan televizyon kanallarının sayısına bağlı olarak birkaç dakika sürebilir.
- »PROGRAM TABLOSU« görüntülendiğinde arama işlemi sona ermiş demektir.

Not:

- Arama işlemi, bitmeden önce »EXIT« düğmesi ile sona erdirilebilir.
- 8 Ayar işlemini sonlandırmak için »EXIT« düğmesine basın.

Otomatik servis güncelleme

Bu işlevi etkinleştirerek, ağ operatörlerinin olası değişiklikleri otomatik olarak güncellenir.

Bu işlem stand-by (bekleme) modunda gerçekleşir.

Not:

- Digtürk modunda Otomatik Servis Güncelleme değiştirilemez.
- 1 »MENU« düğmesi ile menüyü açın.
- 2 »V« veya »^« düğmesi ile »KAYNAK AYARI« menüsünü seçin ve »OK« düğmesi ile onaylayın.
- 3 »V« veya »^« düğmesi ile »Otomatik Servis Güncelleme« ögesini seçin.
- 4 »◀« veya »▶« düğmesi ile (»Açık«) seçeneğini seçin.
- 5 Ayarı sonlandırmak için »EXIT« düğmesine basın.

Anten bağlantılı dijital televizyon istasyonlarının manuel aranması

- 1 »MENU« düğmesi ile menüyü açın.
- 2 »V« veya »^« düğmesi ile »KAYNAK AYARI« menüsünü seçin ve »OK« düğmesi ile onaylayın.
- »KAYNAK AYARI« menüsü görüntülenir.
- 3 »V« veya »^« düğmesi ile »Kaynak« ögesini seçip »OK« düğmesi ile onaylayın.
- »◀«, »▶«, »V« veya »^« düğmesi ile »Anten« seçeneğini seçip »OK« düğmesi ile onaylayın

Önemli:

- Aktif anten beslemesi (5V ---) açık seçildiğinde ve kendi güç kaynağı bulunan pasif yada aktif iç mekan anteni kullanıyorsanız antene ciddi zarar verebilirsiniz.
- 4 »V« veya »^« düğmesi ile »Aktif anten« ögesini seçip »Açık« ögesini seçmek için »◀« veya »▶« düğmesine basın.
- 5 »V« düğmesi ile »Dijital Manuel Arama« ögesini seçip »OK« düğmesi ile onaylayın.
- »DİJİTAL MANUEL ARAMA« menüsü görüntülenir.
- 6 »1...0« düğmeleriyle doğrudan kanal numarasını girin arama başlayacaktır.
- Bulunan kanallar listede görüldüğünde arama işlemi tamamlanmış olur.
- 7 Ayarı sonlandırmak için »EXIT« düğmesine basın.

DETAYLI KANAL AYARLARI

Analog televizyon kanallarını ayarlama

Bu ayar, ilk kurulum sırasında analog bir arama yapmamış olduğunuzda gereklidir.

Televizyon kanalı, arama fonksiyonunu kullanarak doğrudan ayarlanabilir.

Televizyonu analog kanallara geçirme

Not:

- Analog kanallara sadece »Anten« veya »Kablo« kaynaklarında geçilebilir.
- 1 »« düğmesi ile »Kaynak« menüsünü açın.
 - 2 Mevcut anten sisteminize göre »V«, »^« veya »<«, »>« ve düğmesi ile »Anten« veya »Kablo« sinyal kaynağını seçin ve »OK« düğmesi ile onaylayın.

Not:

- İlave işlemler aşağıdaki bölümlerde açıklanmıştır.

Tüm analog televizyon kanallarını yeniden ayarlama

Analog televizyon kanalları, kanal listesinde dijital televizyon kanallarından sonra görüntülenir.

Not:

- Çatı anteninin kablusunu (analog televizyon istasyonları için) televizyonun üzerindeki ANT IN girişine takın.
- 1 »MENU« düğmesi ile menüyü açın.
 - 2 »V« veya »^« düğmesi ile »KAYNAK AYARI« menüsünü seçin ve »OK« düğmesi ile onaylayın.
- »KAYNAK AYARI« menüsü görüntülenir.
 - 3 »V« veya »^« düğmesi ile »Kaynak« ögesini seçip »OK« düğmesi ile onaylayın.
»<«, »>«, »V« veya »^« düğmesi ile mevcut anten sisteminize göre »Anten« veya »Kablo« seçeneğini seçip »OK« düğmesi ile onaylayın

- 4 »V« düğmesi ile »Otomatik Kanal Arama« ögesini seçip »OK« düğmesi ile onaylayın.



- 5 »V« düğmesi ile »Tarama Tipi« ögesini seçin ve »ATV« ögesini seçmek için »<« veya »>« düğmesine basın.
- 6 Aramaya başlamak için »•« (kırmızı) düğmesine basın.

Not:

- Tüm kanal ve favori listesinin silinip yeniden kaydedilecektir. Güvenlik sorusu »Evet« seçmek için »••« (yeşil) düğmesine basın.
- »Sonuçlar« menüsü görünür ve TV kanallarının aranmasına başlanır.
- Arama işlemi, alınan televizyon kanallarının sayısına bağlı olarak birkaç dakika sürebilir.
- »PROGRAM TABLOSU« görüntülendiğinde arama işlemi sona ermiş demektir.

Not:

- Arama işlemi, bitmeden önce »EXIT« düğmesi ile sona erdirilebilir.
- 7 Ayar işlemini sonlandırmak için »EXIT« düğmesine basın.

DETAYLI KANAL AYARLARI

Kanal numaralarını girerek analog televizyon kanallarını ayarlama

- 1 »MENU« düğmesi ile menüyü açın.
- 2 »V« veya »^« düğmesi ile »KAYNAK AYARI« menüsünü seçin ve »OK« düğmesi ile onaylayın.
- »KAYNAK AYARI« menüsü görüntülenir.
- 3 »V« düğmesi ile »Analog Manuel Arama« ögesini seçip »OK« düğmesi ile onaylayın.
- »ANALOG MANUEL ARAMA« menüsü görüntülenir.

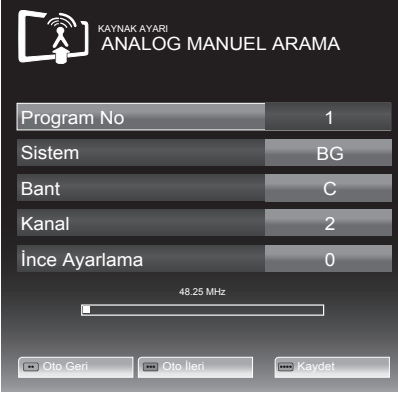

- 4 »V« veya »^« düğmesi ile »Program No« ögesini seçip ön ayarı seçmek için »◀« veya »▶« düğmesine basın.
- 5 »V« veya »^« düğmesi ile »Bant« ögesini seçin. »S« (özel kanal) ya da »C« (kanal) seçeneklerinden birini seçmek için »◀« veya »▶« düğmesine basın.
- 6 »V« veya »^« düğmesi ile »Kanal« ögesini seçin. Kanal numarasını adım adım girmek için »◀« veya »▶« düğmesine, doğrudan girmek için »1...0« düğmelerine basın.

Not:

- »Sistem« satırında geçerli sistem görüntülenir. Renk ve görüntü açısından sorunlar varsa, »V« veya »^« düğmesi ile »Sistem« ögesini seçip »◀« veya »▶« düğmesi ile gerekli ayarı seçin.
 - Hassas ayar gerektiği durumlarda »V« veya »^« düğmesi ile »İnce Ayarlama« ögesini seçip »◀« veya »▶« düğmesi ile ayarlayın.
- 7 Ayarı kaydetmek için »••••« (mavi) düğmesine basın.

Not:

- Diğer televizyon kanallarını ayarlamak için, 4 ila 8 arasındaki adımları tekrarlayın.
- 8 Ayarı sona erdirmek için »EXIT« düğmesine basın.

DETAYLI KANAL AYARLARI

Analog istasyonlar için kayıtlı kanalların yerlerini değiştirme

Televizyon kanallarının ayarlanması sırasında otomatik kanal arama fonksiyonuyla kaydedilmiş olan kanallar varsa, bunları silebilirsiniz. Ayrıca, bir kanalın adını değiştirebilir veya girebilir ve kanal atlayabilirsiniz.

Kanal listelerini seçme

- 1 »MENU« düğmesi ile menüyü açın.
- 2 »V« veya »^« düğmesi ile »KAYNAK AYARI« menüsünü seçin ve »OK« düğmesi ile onaylayın.
- »KAYNAK AYARI« menüsü görüntülenir.
- 3 »V« düğmesi ile »Program Tablosu« ögesini seçip »OK« düğmesi ile onaylayın.
- »PROGRAM TABLOSU« menüsü görüntülenir.

Not:

- İlave işlemler aşağıdaki bölümlerde açıklanmıştır.

Kanalları silme

- 1 »Program Tablosu« menüsünde »V«, »^« ve »<«, »>« düğmesine basarak silinecek kanalı seçip »•« (kırmızı) düğmesi ile onaylayın.
- 2 Seçili kanalı silmek için »•••« (sarı) düğmesine basın.

Not:

- Tüm kanalları silmek için »••••« (mavi) düğmesine basın.

Analog kanal isimlerini girme (maksimum 8 karakter)

- 1 »Program Tablosu« menüsünde »V«, »^« ve »<«, »>« düğmesine basarak kanalı seçip »•« (kırmızı) düğmesi ile onaylayın.
- 2 Seçili kanala isim girmek için »••« (yeşil) düğmesine basın klavye görüntülenir.

Not:

- Mevcut kanal adını silmek için »V«, »^« ve »<«, »>« düğmesi ile »X« seçip »OK« düğmesine basın.
- 3 İsteddiğiniz harf veya rakamı »V«, »^« veya »<«, »>« düğmesi ile seçip »OK« düğmesine basın. Diğer karakterler için aynı işlemi tekrarlayın.

Not:

- Büyük/küçük harf için »Caps«, özel karakter veya rakam için »Shift« ögesini seçin.
- 4 Kanal adını kaydetmek için »V«, »^« veya »<«, »>« düğmesi ile »Enter« seçeneğini seçip »OK« düğmesine basın.

Not:

- Diğer kanal adlarını da girmek için 1 ila 4 arasındaki adımları tekrarlayın.

DETAYLI KANAL AYARLARI

Televizyon kanallarını atlama

»▲« veya »▼« ile seçim sırasında atlanması gereken televizyon kanallarını vurgulayabilirsiniz. Rakam düğmeleriyle de seçim yapmak mümkündür.

- 1 »Program Tablosu« menüsünde, »•••« (sarı) düğmesi ile liste görünümüne geçin.
- 2 »▲« veya »▼« düğmeleriyle kanalı seçin.
- 3 »▶« düğmesine basarak »Atlas« ögesine geçirin ve »OK« düğmesine basarak televizyon kanalını vurgulayın.
- Kanal »✓« ile işaretlenir.

Not:

- Kanallar yeniden etkinleştirilebilir. Kanalı seçmek için »▼« veya »▲« düğmesine basın, »▶« düğmesine basarak »Atlas« ögesine geçirin ve kanalı tekrar etkinleştirmek için »OK« düğmesine basın.

Favoriler listesi oluşturma analog kanallar

Favori kanallarınızı seçebilir ve bunları dört liste halinde kaydedebilirsiniz (FAV1 ila FAV4).

- 1 »Program Tablosu« menüsünde, »•« (sarı) düğmesi ile liste görünümüne geçin.
- 2 »▲« veya »▼« düğmeleriyle kanalı seçin.
- 3 Televizyon kanalını »◀« veya »▶« düğmesi ile favori listesi 1 ila 4'ün içine itin ve »OK« düğmesi ile kaydedin.
- Favori listesindeki pozisyon »✓« ile işaretlenir.
- Aynı kanalı birden fazla favori listesine girebilirsiniz.

Not:

- Favori listesinden kanal silebilirsiniz. »▼«, »▲«, »◀« veya »▶« düğmesi ile kanalı seçin ve »OK« düğmesi ile silin.

Ayarları sonlandırma

- 1 Ayarları sona erdirmek için »EXIT« düğmesine basın.

Sinyal bilgilerini görüntüleme

(yalnızca dijital televizyon kanalları için)

- 1 »MENU« düğmesi ile menüyü açın.
- 2 »▼« veya »▲« düğmesi ile »KAYNAK AYARI« menüsünü seçin ve »OK« düğmesi ile onaylayın.
- »KAYNAK AYARI« menüsü görüntülenir.
- 3 »▼« düğmesi ile »Sinyal Bilgileri« ögesini seçip »OK« düğmesi ile onaylayın.
- »SİNYAL BİLGİLERİ« menüsü görüntülenir.

Notlar:

- Bulduğunuz kaynağa göre sinyal bilgileri değişmektedir.
 - Menüün alt kısmında sinyal özellikleri görüntülenir. »Kalite« ve »Sinyal Gücü« çubuğu sağa doğru ne kadar uzarsa alınan sinyali de o kadar iyidir.
 - Sinyal düzeyi yalnızca alıcı sisteminizde değil, halihazırda aktif olan kanala da bağlıdır. Sinyal düzeyi ekranını kullanarak anteninizi ayarlarken bunu unutmayın.
- 4 Ekran görüntüsünü sonlandırmak için »EXIT« düğmesine basın.

Yetkili satıcılar için servis bilgileri



Bu ürün aşağıdaki Avrupa direktifleri ve regülasyonlarına uygundur: 2006/95/EC: Belli voltaj sınırları içinde kullanılacak elektrikli ekipmanlar direktifi.

2004/108/EC: Elektromanyetik uyumluluk ile ilgili direktif.

2009/125/EC: Enerji kullanan ürünler için ekotasarım ile ilgili direktifi ve altındaki;

278/2009: Harici güç kaynaklarının yüksüz durumdaki enerji tüketimi ve ortalama aktif verimi ile ilgili çevreye duyarlı tasarım gerekliliklerine dair regülasyon (AC/DC adaptörlü modeller için); 642/2009: Televizyonlar ile ilgili çevreye duyarlı tasarım gerekliliklerine dair regülasyon.

2010/30/EU: Enerji İle İlgili Ürünlerin Enerji Etiketlemesi direktifi ve altındaki;

1062/2010: Televizyonların enerji etiketlemesine dair regülasyon.

2011/65/EU: Elektrik, elektronik ev ve ofis ekipmanları belirli tehlikeli maddelerin kullanılmasının kısıtlanması direktifi.

Çevre uyarısı



Bu ürün, yeniden kullanılabilen ve geri dönüşüme sokulabilen yüksek kaliteli parça ve malzemelerden üretilmiştir.

Bu nedenle, ürünü, hizmet ömrünün sonunda normal evsel atıklarla birlikte atmayın. Elektrikli ve elektronik cihazların geri dönüşümü için bir toplama noktasına götürün. Bu, ürünün üzerinde, kullanım kılavuzunda ve ambalajdaki bu semboller gösterilir.

Lütfen bölgenizdeki yerel makamlarca işletilen toplama noktalarını öğrenin.

Kullanılmış ürünleri geri dönüşüme vererek çevreyi korumaya yardımcı olun.

Televizyonun temizliği

Fişi ana prizden çekin. Cihazı, nemli bir bez ve yumuşak bir deterjan kullanarak temizleyin. Alkol, ispirto, amonyak veya aşındırıcı madde içeren deterjanları kullanmayın.

Ekranı nemli, yumuşak bir bezle silin. Sabunlu veya deterjanlı su kullanmayın.

Ambalajın imha edilmesi

Ambalaj malzemeleri çocuklar için tehlikelidir. Ambalaj malzemelerini çocukların ulaşamayacakları bir yerde muhafaza edin.

Ürünün ambalajı geri dönüşümlü malzemelerden üretilmiştir. Atık talimatlarına uygun bir şekilde tasnif ederek çöpe atın. Normal ev çöpüyle birlikte atmayın.

Bakım

AEEE Yönetmeliğine Uyum ve Atık Ürünün Elden Çıkarılması

Bu ürün, T.C. Çevre ve Şehircilik Bakanlığı tarafından yayımlanan "Atık Elektrikli ve Elektronik Eşyaların Kontrolü Yönetmeliği"nde belirtilen zararlı ve yasaklı maddeleri içermez. AEEE Yönetmeliğine uygundur. Bu ürün, geri dönüşümlü ve tekrar kullanılabilir nitelikteki yüksek kaliteli parça ve malzemelerden üretilmiştir. Bu nedenle, ürünü, hizmet ömrünün sonunda evsel veya diğer atıklarla birlikte atmayın. Elektrikli ve elektronik cihazların geri dönüşümü için bir toplama noktasına götürün. Bu toplama noktalarını bölgenizdeki yerel yönetime sorun. Kullanılmış ürünleri geri kazanıma vererek çevrenin ve doğal kaynakların korunmasına yardımcı olun. Ürünü atmadan önce çocukların güvenliği için elektrik fişini kesin.

PCB Uygunluğu:

"PCB (Poliklorlubifenil) içermez."

Televizyonunuzun arka kapağında bulunabilecek işaretlerin anlamları



Çift izolasyon işareti. Topraklama gerekliliği olmayan ürün olduğunu belirtir.



Alternatif akım işareti. Şebeke voltajı ile çalıştığını belirtir.



Doğru akım işareti. Sadece ürünle birlikte verilen AC/DC adaptörle çalıştığını belirtir.

Sorun giderme

Aşağıdaki belirtilen çözümler işe yaramazsa, lütfen yetkili servis ile iletişim kurun. Arızalara video kayıt cihazları veya uydu alıcıları gibi harici cihazların da neden olabileceğini unutmayın.

Not:

Sorun	Olası neden	Çözümü
Ekran açık (karlı), ama kanal yok	Anten kablosu	Anten kablosu takılı mı?
	Programlanmış TV kanalı yok	Kanal aramasını başlatın
Düşük görüntü kontrastı	Görüntü ayarları yanlış ayarlanmış	Parlaklık, kontrast veya renk ayarlarını yapın
	Kanalda sorun var	Farklı bir kanalla test edin
Görüntü ve/veya seste parazit	Diğer cihazlardan parazit	Cihazın pozisyonunu değiştir
Gölge, yansıma	Kanal ayarı	Otomatik veya manuel kanal ayarı/ince ayar
	Anten	Anten kablosunu veya sistemi kontrol ettirin
Renk yok	Renk yoğunluğu maksimumda	Rengi açın
	TV standart ayarı (ayar seçeneği varsa)	Doğru renk standardını seçin
	Kanalda sorun var	Başka bir kanalla test edin
Görüntü var ses yok	Ses minimuma ayarlanmışır	Sesi açın
Teletext yok veya hatalı	Kanalda sorun var	Başka bir kanalla test edin
	Televizyon istasyonu (teletext yok) veya anten sistemi	ince ayar ve gölgeler için başka bir kanalı test edin
	İstasyon sinyali çok zayıf	Anten sistemini kontrol edin
Uzaktan kumanda çalışmıyor	Optik bağlantı yok	Uzaktan kumandayı televizyon setine doğru tutun
	Uzaktan kumanda pilleri	Pilleri kontrol edin, gerekirse değiştirin
	Çalışma koşulu tanımsız	Ana güç düğmesine basarak televizyonu yaklaşık 2 dakika kapatın

- Bu, Sınıf A kapsamında bir üründür. Çalışma sırasında, cihaz radyo parazitine neden olabilir. Bu durumda, kullanıcının bunu düzeltmesi gerekebilir. Lütfen uzman yetkili satıcınızla iletişim kurun.

Televizyon modeline bağlı farklılık gösterebilir.

Arka ışık

Arka aydınlatma için manuel ayar (sadece dinamik arka aydınlatma "KAPALI" olarak seçiliyse aktiftir). Bu ayar ayrıca güç tüketimini doğrudan etkiler.

Blok Parazit Azaltma

Bu fonksiyon yalnızca dijital alım kaynaklarıyla ve AV ön ayarlarıyla seçilebilmektedir. MPEG sıkıştırmasından kaynaklanan dijital programlardan gelen (DVB-T alıcılarından ve düşük aktarım oranlarından ya da DVD oynatıcılardan gelenler gibi) kusurlardan (piksel blokları) kaynaklı paraziti azaltır.

Ortak Arayüz

DVB alıcılarında kullanılan bir arayüzdür. Şifreli kanallar, yalnızca şifreleme sistemine ve ilgili akıllı karta uygun bir CA modülüyle izlenebilir.

Digilink

Bu özellik CEC (Tüketici Elektronik Kontrolü) protokolünü kullanır.

CEC, HDMI kablosu ile HDMI soketine bağlı harici cihazların uzaktan kumanda ile kontrol edilmesini sağlar.

DiSEqC

DiSEqC (Dijital Uydu Cihazı Kumandası) motorlu veya çoklu LNB'li kompleks uydu sistemlerinin kontrolünü sağlayan bir dijital sistemdir.

DiSEqC'e iki veya daha fazla uydu konumunun kontrol edilmesi gerektiğinde ihtiyaç duyulur.

Dinamik Arka Işık

Cihaz burada ortalama görüntü parlaklığına bağlı olarak arka ışıklandırmayı düzenleyerek resim içeriğinin arka ışıklandırmasını en uygun şekilde ayarlar. Bir görüntüde çoğunlukla karanlık bölgeler varsa gösterilen siyah seviyesi, arka ışıklandırmanın aşağı doğru ayarlanmasıyla (bu durumda karanlık bölgelerin görüntüsü geliştirilir) ve bu bölgeleri daha parlak görüntüleyebilmek için aynı zamanda çoğunlukla parlak olan resim malzemesiyle arka ışıklandırma arttırılır.

DTS TruSurround

DTS TruSurround atmosferik bir ses deneyimi için ses sinyallerini hassas şekilde alıp konumlandırarak bir gelişmiş Surround Ses çözüm paketidir. Ses deneyimini tamamlamak için, düzenleme ve 3D ses sağlayan psikoakustik işlemler (bas ve diyalog optimizasyonu ve içeriğin tamamında dengeli ve düzgün bir ses sunmak için) uygulanır.

DVB-C

DVB-C (Dijital Video Yayını - Kablo) kablo bağlantısı ile dijital radyo ve televizyon sinyallerinin iletimi için kullanılan bir DVB türüdür.

DVB-S/S2

DVB-S/S2 (Dijital Video Yayını - Uydu) DVB sinyallerinin uydu üzerinden yayınlanması içindir.

DVB-T/T2

DVB-T/T2 (Dijital Video Yayını - Karasal) karasal kanallarla dijital radyo ve televizyon sinyallerinin iletimi için kullanılan bir DVB türüdür.

Dinamik Kontrast

Bu fonksiyon, görüntüleri analiz ederek ve ardından kontrasttaki değişime bağlı olarak bunu değiştirerek ilgili resim içeriğinin kontrastını dinamik ve optimal olarak ayarlar. Kontrasttaki bu artış aynı zamanda resimdeki görünebilir parlaklık düzeylerini de düşürebilir.

Film modu

Tüm kanal kaynaklarındaki uzun metrajlı filmleri tespit eder ve işler. Yani daima en uygun görüntüyü alırsınız.

Bu, TV oynatımında 480i, 576i ve 1080i modlarında ve diğer kanal kaynakları için çalışır.

"Film modu", uzun metrajlı film sinyali olmayan programlar için açılırsa donuk görüntü, hatalı altyazılar veya resimdeki ince çizgiler gibi önemsiz sorunlar oluşabilir.

Donanım yazılım versiyonu

Donanım yazılımı (Firmware), programlanan bir çipe (mikrokumanda) gömülü yazılıma verilen addır. EPROM veya EEPROM olmak üzere genellikle bir flash bellekte depolanır. Donanım yazılımında cihazı kontrol etmek için fonksiyonlar bulunur.

Gama

Bu ayar, hangi dijital aktarım değeri için hangi parlaklık değerinin gösterileceğini belirler. Çoğunun kayıtlar 2,2'lik gama değeriyle aktarılır (tüm Windows bilgisayarları ve MAC işlem sistemli daha yeni bilgisayarlar bununla çalışır, daha eski MAC sistemleri ve renk profili bulunmayan aktarımlar çoğunlukla 1,8'lik bir gama değeriyle çalışır).

Donanım versiyonu

Bu bağlamda donanım, cihazı ifade eder. Buna işlemci, ekran, vs. tüm parçalar dahildir.

HD/Full HD/UHD

Yüksek Çözünürlüklü (HD) Televizyon Arttırılmış dikey, yatay ve zamansal çözünürlüğe sahip bir televizyon standardına verilen genel addır.

Full HD, 1920x1080 piksel HD çözünürlük verebilen veya kaydedebilen HDTV özellikli cihazların bir özelliğidir.

UHD için HD çözünürlük 3840 x 2160'tır.

JPEG

JPEG, Joint Picture Experts Group'un kısaltmasıdır. Görüntü verilerinin sıkıştırılması işlemidir.

LNB

Alçak Parazit Bloğu parabolik antenin merkezinde bulunur.

Örn. 10.7-11.75 veya 11.8-12.75 GHz arası uydu frekanslarını 950-2150 MHz aralığında uygular ve koaksiyel kablo (ayrıca son zamanlarda fiberoptik kablolarla) kablo iletimini ve uydu alıcı ile alımını sağlar.

MEMC

Ara resimlerin ek olarak hesaplanmasıyla hareket içeren görüntüleri iyileştirir ve yalnızca 32 inçten itibaren başlayan cihazlar için kullanılabilir. PPR (Resim Mükemmellik Oranı) ile görüntülenir. Ayar değeri çok yüksek olduğu takdirde, bu durum ara resimlerin hatalı olarak hesaplanmasına bağlı olarak kötü aktarımlı gölgelenmeye neden olabilir.

MP3

Sıkıştırılmış ses dosyası formatı.

Parazit Azaltma

Resmi bir miktar daha keskin göstererek ve hafif bulandırma oluşturarak görünen "karlı" bölgeleri azaltır. Dolayısıyla iyi resim malzemesi olduğunda en az düzeyde kullanılmalıdır.

Mükemmel Netlik

Hafif bir mavi renk tonuyla genel görüntüyü geliştirir (daha iyi bir keskinlik sağlayarak) ve bunu tamamen özel bir siyah tonundan tamamen siyah rengine ayarlayarak siyah seviyesini artırır. Bu sayede resmin karanlık bölgelerindeki görünen gri değerleri düşürülür.

Özel IP Adresi

SCR (Tek Kanallı Router)

Tek Kablo Sistemi EN 50494.

Anten sisteminizde çok anahtarlı tek kablo sistemi bulunuyorsa, bu anten sistemine bağlı televizyonlar programları birbirinden bağımsız olarak alabilir.

Sembol oranı

Dijital iletim teknolojisinde birim zamanda iletilen sembollerin miktarıdır.

Zaman Kaydırma

İzlediğiniz bir programı duraklatabilirsiniz. Bu kullanışlı bir işlemdir. Örneğin bir film izlerken telefon çaldığında artık filmi kaçırmayacaksınız. Program, harici veri ortamının Zaman Kaydırma hafızasına kaydedilir.

Zaman Kaydırma hafızasına devam eden programın maksimum 60 dakikası kaydedilebilir.

Transponder

Bir frekansta çeşitli vericilerin toplanması.

USB kaydı

Dijital televizyon programlarının kaydedilmesi ve oynatılmasını sağlar (DVB-S, DVB-T ve DVB-C).

Bu özellik ilgili program sağlayıcısına bağlıdır.

Programlar, sadece bir harici veri ortamı (sabit disk veya USB bellek) kullanılarak kaydedilebilir ve oynatılabilir.

Canlı Renk

Renk kontrastını ve kontrast ayarını artırır. Bu ayar çoğunlukla normal görüntülerle kullanım için çok güçlüdür ve sadece gerekli olursa kullanılmalıdır (düşük veya kapalı) aksi halde görüntüdeki ince ayrıntılar baskılanabilir.

WMA

Bu formatlar CD kalitesinde olmasına rağmen çok küçük bir alan kaplayan ses dosyalarının kaydedilmesine ve oynatılmasına olanak sağlar.

A

- Açma ve kapatma.....28
- AEEE Yönetmeliğine Uyum ve Atık Ürünün Elden Çıkarılması.....73
- Altyazı dilinin değiştirilmesi.....47
- Altyazılar.....28
- Ambalajın imha edilmesi.....73
- Analog istasyonlar için kayıtlı kanalların yerlerini değiştirme.....70
- Analog kanal isimlerini girme (maksimum 8 karakter).....70
- Analog televizyon kanallarını ayarlama.....68
- Anten bağlantılı dijital televizyon istasyonlarının manuel aranması.....67
- Anten bağlantılı dijital televizyon istasyonlarının otomatik olarak ayarlanması.....66
- Anteni ve elektrik kablосunu bağlama.....9
- AV kanallarını seçme.....28
- Ayaklı kurulum.....10
- AYARLAR.....17
- Ayarları sonlandırma.....27, 71

B

- Bağlantı/Hazırlık.....9
- Bağlantı seçenekleri.....58
- Balans.....26
- Başlık seçimi.....46
- Bekleme süresini atlama.....33
- BİLGİLER.....72
- Bilgileri görüntüleme.....28
- Bir alt sayfayı doğrudan çağırma.....33
- Bir programın kaydedilmesi.....37
- Bir şarkıyı ya da görüntüyü adım adım seçme (ATLAMA).....46
- Bir televizyon kanalını engelleme.....52
- Bölüm seçimi.....46

C

- CA modülünü takma.....61
- CA modülü ve akıllı kartlar için erişim kontrolü.....61
- Cevabı göster.....33
- Çevre koruma ile ilgili önemli notlar.....7
- Çevre uyarısı.....73
- Cihazı bekleme konumuna alma.....57
- Cihazın Yazılımı.....54
- Cihaz Kontrolü.....57

D

- Dekoderin aktif edilmesi.....59
- Detaylı Kanal Ayarları.....62
- DIGI LINK.....56
- Dijital çok kanallı anfi / AV alıcısı bağlama.....60
- Dijital istasyonlar için kayıtlı kanalların değiştirilmesi.....22
- Dijital kanalları alma.....6
- Dijital ses/görüntü sinyaliyle.....59
- DİL AYARLARI.....47
- Dil, ülke ve çalışma modunun seçilmesi.....17
- Dosya formatları.....42
- Dosya tarayıcı.....44
- Dosya tarayıcısı ana menüsü.....44
- Durağan resimler ile ilgili notlar.....7
- DVD kayıt cihazı, DVD oynatıcı, video kayıt cihazı veya alıcı cihazları bağlama.....59

E

- Ebeveyn Ayarları.....51
- Ebeveyn Kontrolü.....51
- Eco Modu.....30
- Ek fonksiyonlar.....33
- Ekolayzer.....27
- Ekranı bölme.....33
- Ekran modunun seçilmesi.....44
- Elektronik TV rehberi.....32
- Elektronik TV Rehberi.....32
- Engellenmiş bir televizyon kanalını izleme.....53
- Etkin harici cihaz arama ve seçimi.....56
- Euro/AV girişini kullanma.....59

F

- Favoriler listesi oluşturma.....24
- Favoriler listesi oluşturma analog kanallar.....71
- Favori listesinde kanalların sıralanması.....24

G

- Gelişmiş kurulum.....18
- Genel Bilgiler.....6
- Görüntü ayarları.....25, 30
- Görüntü formatını değiştirme.....31
- Görüntü ve Ses Ayarları.....25
- SCR Sistemi.....7

H

- Harici cihaz bağlama.....59
- Harici cihazın standby modundan açılması.....56
- HARİCİ CİHAZLARI KULLANMA.....56
- Harici veri ortamında bölüm seçme.....36
- Harici veri ortamını kullanırken geçerli olan olası kısıtlamalar.....34
- Harici veri ortamının bağlanması.....35, 43
- Harici veri ortamının çıkarılması.....36, 43
- Harici veri ortamının formatlanması.....36
- Harici veri ortamının seçilmesi.....36
- Harici veri ortamının testi.....36
- Hi-fi sistemi.....60
- Hi-fi sistemi / AV alıcısı bağlama.....60

I

- İlave oynatma fonksiyonları.....46
- İleri/geri görüntü arama.....40
- İleriye doğru arama.....46
- İlk kurulumu ve televizyon kanallarını arama.....17
- İstenilen süreye gitme.....46

K

- Kablo bağlantılı dijital televizyon istasyonlarının manuel aranması.....66
- Kablo bağlantılı dijital televizyon istasyonlarının otomatik olarak aranması.....65
- Kablolu dijital televizyon kanallarının aranması.....21
- Kanalları listelerden seçme.....28
- Kanalları seçme.....28
- Kanalları silme.....70
- Kanal listelerini seçme.....70
- Kanal listesinden bir programı kaydetme.....38
- Kanal numaralarını girerek analog televizyon kanallarını ayarlama.....69
- Kapanma Zamanlayıcısı.....50
- Karakter boyutunu büyütme.....33
- Karasal dijital televizyon kanallarının aranması.....20
- Kaydedilmiş dosyalar menüsünden yayınların silinmesi.....41
- Kaydetme.....37
- Kayıt için program ayarı.....38
- Kayıtlı dosyalar listesinden bir kaydı

- seçme.....40
- Kayıt sırasında oynatma.....41
- Kişisel Kaydedici başlangıç/bitiş zaman ayarı.....38
- Kolay kurulum.....18
- Kontrol panelini kilitleme (çocuk kilidi).....52
- Kulaklıklar.....59
- Kulaklıklar için ses ayarlarını seçme.....59
- Kulaklıkları takma.....59
- Kumanda düğmeleri.....13
- Kurulum ve Güvenlik.....4
- Kurulum veya asma.....10

L

- LNB Ayarları.....64

M

- Manuel ayar.....48
- Menü dilinin değiştirilmesi.....47
- Menü dilinin seçilmesi.....56
- Menü kilitleme.....51

N

- Normal text modu.....33

O

- Ortak arayüz çalıştırma.....61
- Ortak Arayüz nedir?.....61
- Otomatik Açılma zamanlayıcısı.....49
- Otomatik ayar.....48
- Otomatik kapanma.....50
- Otomatik ön izlemeye geçiş..... 44
- Otomatik servis güncelleme.....67
- Otomatik ses.....26
- Oynatma.....40
- Oynatma/Çalma - Temel fonksiyonlar.....45

P

- Paketin İçindekiler.....8
- PCB Uygunluğu.....73
- PIN kodunu değiştirme.....52
- Program tablosunda kanalları farklı kanal konumlarına taşıma.....23
- Program tablosundan Kanalları silme.....23
- Program Tablosunu açma.....22
- Program talosunda kanalların sıralanması.....23

R

Resim görüntüsünü döndürme.....46
Resim verileri.....42

S

Sayfa durdurma.....33
Seçilen şarkıları çalma.....46
Ses Ayarı.....26
Ses ayarları.....26, 30
Ses dili.....28
Ses dilinin değiştirilmesi.....47
Ses efekti.....27
Ses formatının ayarlanması.....60
Sesi kapatma.....28
Sesli anlatım (sesli altyazılar).....27
Ses seviyesini ayarlama.....28
Ses seviyesini ayarlama veya kanal değiştirme.....13
Ses verileri.....42
Sıfırlama Fonksiyonu.....55
Sinyal bilgilerini görüntüleme.....71
Slayt gösteriminin ekrana getirileceği sürenin seçilmesi.....44
Sorun giderme.....74
DTS TruSurround.....27
Standby modundan cihazın kapatılması.....56
Stereo genişliği.....26
Stereo / iki kanallı, mono.....26
S-Video sinyalinde.....59

T

Tarih ve saat ayarı.....48
Tekrarlama fonksiyonları.....46
Teletext Modu.....33
Televizyon cihazının bağlantıları.....12
Televizyondan HDMI kaynağının seçilmesi.....56
Televizyon kanallarını atlama.....23, 71
Televizyon programlarının kaydedilmesi ve sonradan izlenmesiyle ilgili bilgiler.....34
Televizyonu en baştaki durumuna sıfırlama.....55
Televizyonun açılması ve bekleme durumuna alınması.....13
Televizyonun Digi Link bağlantısı fonksiyonları.....56
Televizyonun temizliği.....73
Televizyonunuzun arka kapağında bulunabilecek işaretlerin anlamları.....73

Televizyonunuzun benzersiz özellikleri.....6
Temel fonksiyonlar.....28
TOP text veya FLOF text modu.....33
Tüm analog televizyon kanallarını yeniden ayarlama.....68
TV'nin Çalışması - Ek Fonksiyonlar.....30
TV'nin çalışması - Temel Fonksiyonlar.....28

U

USB KAYIT.....34
USB Kayıt ayarları.....35
USB kurulum menüsündeki ayarlar.....44
USB kurulum menüsünün açılması.....44
USB Modu.....42
Uydu bağlantılı dijital televizyon istasyonlarının manuel aranması.....63
Uydu bağlantılı tüm dijital televizyon istasyonlarının otomatik olarak aranması.....62
Uydu sinyali ile televizyon kanallarının aranması.....18
Uyku zamanlayıcısı.....30, 49
Uzaktan kumanda - ana fonksiyonlar.....14
Uzaktan kumanda - tüm fonksiyonlar.....15
Uzaktan Kumandaya Pil Takma.....11

V

VESA montaj kitine montaj hazırlığı.....10
Video verileri.....42

Y

Yazılımı güncelleme (OAD).....54
Yazılımı güncelleme (USB).....54
Yetkili satıcılar için servis bilgileri.....73
Yüksek çözünürlük - HD ready.....58

Z

Zaman kaydırma - programları duraklatma.....37
Zamanlayıcı Fonksiyonları.....49
Zamanlayıcının düzenlenmesi.....40
Zamanlayıcının silinmesi.....40
Zap fonksiyonu.....29
Zoom fonksiyonu.....30

CONTENTS

- 5 SET-UP AND SAFETY**
- 7 GENERAL INFORMATION**
 - 7 Special features of your TV
 - 7 Receiving digital channels
 - 7 SCR system
 - 8 Important notes on environmental protection
 - 8 Notes on still images
- 9 PACKING CONTENTS**
 - 9 Standart accessory
 - 9 Optional accessory
- 10 CONNECTION AND PREPARATION**
 - 10 Connecting the antenna and the power adapter
 - 11 Setting up or hanging
 - 11 Setting up with stand
 - 11 Preparing for mounting on the VESA bracket
 - 12 Inserting batteries into the remote control
- 13 OVERVIEW**
 - 13 Connections on the television set
 - 14 Control elements
 - 14 Turning the TV to standby
 - 14 Adjusting the volume or changing the station
 - 15 The remote control – Main functions
 - 16 The remote control – All functions
- 17 INITIAL SET-UP**
 - 17 Initial set-up and tuning channels
 - 17 Selecting language, operating mode and country
 - 18 Tuning the channels from satellite (DVB-S/S2)
 - 20 Tuning terrestrial channels (DVB-T)
 - 20 Tuning channels from the cable provider (DVB-C)
 - 21 Changing the program table for the digital channels
- 24 PICTURE /SOUND SETTINGS**
 - 24 Picture settings
 - 24 Advanced picture settings
 - 26 Sound settings
- 28 TV OPERATION – BASIC FUNCTIONS**
 - 28 Switching on and off
 - 28 Selecting channels
 - 28 Selecting channels from lists
 - 28 Selecting a preset AV channel
 - 28 Adjusting the volume
 - 28 Switching sound on/off
 - 28 Displaying information
 - 28 Audio language
 - 29 Subtitles
 - 29 Zapping function
- 30 TV OPERATION – ADDITIONAL FUNCTIONS**
 - 30 Entering the switch-off time (sleep timer)
 - 30 Zoom function
 - 30 Eco mode
 - 30 Audio settings
 - 30 Picture settings
 - 31 Changing the picture format
- 32 ELECTRONIC TV GUIDE**
 - 32 Electronic TV guide
- 33 TELETEXT OPERATION**
 - 33 TOP text or FLOF text mode
 - 33 Additional functions
- 34 USB RECORDING**
 - 34 Information on recording and playing television programmes
 - 34 Possible limitations when using an external data medium
 - 35 Connecting external data media
 - 35 Settings for USB recording
 - 37 "Pausing" time shift programmes
 - 37 Recording programmes
 - 38 Presetting programmes to be recorded
 - 40 Playback

CONTENTS

- 41 USB OPERATION**
 - 41 File formats
 - 42 Connecting external data media
 - 42 Removing the external data media
 - 43 The media player
 - 43 Settings in the USB setup menu
 - 44 Basic playback functions
 - 45 Additional playback functions
- 46 LANGUAGE SETTINGS**
 - 46 Opening the SETTINGS menu
 - 46 Changing the menu language
 - 46 Changing the audio language
- 47 ACCESSIBLE FUNCTIONS**
 - 47 Changing the subtitle language and subtitle mode
 - 47 Audio description (Audio subtitles)
- 48 DATE AND TIME SETTINGS**
 - 48 Opening the SETTINGS menu
 - 48 Automatic setting
 - 48 Manual setting
- 49 TIMER FUNCTIONS**
 - 49 Opening the SETTINGS menu
 - 49 Entering the switch-off time (sleep timer)
 - 49 Switch-on timer
 - 50 Switch-off timer
 - 50 Automatic switch-off (Auto Sleep)
- 51 PARENTAL SETTINGS**
 - 51 Opening the SETTINGS menu
 - 51 Authorising programmes
 - 51 Locking menus
 - 52 Locking keys (Parental lock)
 - 52 Changing the PIN code
 - 52 Locking television channels
 - 52 Watching a blocked television channel
- 53 SOFTWARE OF THE DEVICE**
 - 53 Opening the SETTINGS menu
 - 53 Product information
 - 53 Updating software
 - 53 Software update (USB)
- 54 RESET FUNCTIONS**
 - 54 Restoring the television to the default settings
- 55 OPERATION USING EXTERNAL DEVICES**
 - 55 DIGI LINK
 - 55 The DIGI LINK functions on your television
 - 56 Device operation
 - 56 Switching the device to standby
 - 57 High definition HD ready
 - 57 Connection options
 - 58 Connecting external devices
 - 58 Using a DVD player, DVD recorder, video recorder or set-top box
 - 58 Headphones
 - 59 Hi-fi system/AV receiver
- 60 OPERATION WITH A COMMON INTERFACE**
 - 60 What is a Common Interface?
 - 60 Inserting the CA module
 - 60 Access control for CI module and smart card

CONTENTS

61 SETTING FURTHER

CHANNELS

- 61 Update for digital channels from a satellite automatically
- 62 Searching for digital channels from a satellite manually on a transponder
- 63 Antenna settings and searching for digital channels from a satellite automatically
- 64 Antenna settings, SCR system and searching for digital channels from a satellite automatically
- 65 Antenna settings for DiSEqC 1.0/1.1 and searching for digital channels from a satellite automatically
- 67 Searching for channels from the cable provider automatically
- 68 Searching for channels from the cable provider manually
- 68 Searching for digital terrestrial TV channels automatically
- 69 Searching for digital terrestrial TV channels manually
- 69 Automatic service update
- 70 Tuning analogue television channels
- 71 Changing stored analogue channels
- 72 Displaying signal information
- 73 Service information for dealers
- 73 Environmental note
- 73 Note for the Product Package
- 73 Cleaning the TV set
- 73 Explanation of the symbols which may be present on back side of the television set
- 74 Troubleshooting

75 GLOSSARY

78 INDEX

SET-UP AND SAFETY

About your TV set

- With your TV set, you can receive and watch digital TV programmes over DVB-S, DVB-T and DVB-C, along with analogue TV.
- The TV set can record programmes. For this feature you need a USB storage device, such as an external hard drive (not included). Recorded programmes can only be played on the same TV set. After the TV set is repaired, it is possible that recorded programmes may no longer be able to be played back.

Intended use

- The TV set is designed for use in dry rooms.
- Use the TV set with the supplied stand or a suitable VESA bracket.
- The TV set is primarily intended for the playback of TV programmes, streaming content and audio/video material from external devices. Any other use is strictly prohibited.

It is not intended as an information display or for predominant use as a computer monitor. If a still image or a non-full-format image is displayed for an extended period, visible traces may remain on the screen for some time.

This is not a defect that can be used as the basis for a warranty claim.

Safety

⚠ WARNING

Risk of electrical accident

- Do not open the TV set. Safety risk may arise and also the guarantee of the product can be void if the television set is opened.
- The TV set can only be operated with the power cable or the AC/DC adapter supplied with the product.
- Do not operate the TV set with a damaged power cord/AC/DC adaptor (if supplied).
- If the plug on the TV set has an earthing contact, only insert the plug into a socket with an earthing contact.
- Plug the TV set into the mains socket only after you have connected the external devices and the antenna.
- Protect the TV set from moisture. Do not place any vessels filled with water (such as vases) on the TV.

Fire hazard

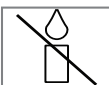
-  To prevent the spread of fire, keep candles or other open flames away from this product at all times.
- Do not cover the ventilation slots on the TV set.
- Always unplug the power plug and antenna plug during a thunderstorm.
- Keep candles or other open flames away from the TV set.
- Do not expose the batteries to extreme heat such as sunshine, fire or the like.
- Only use batteries of the same type (brand, size, properties). Do not use used and new batteries together.

SET-UP AND SAFETY

⚠ WARNING

Injuries caused by falling TV set

Never place the TV set on an unstable surface. The TV set may fall, causing serious injury, possibly leading to death in isolated cases.

Observe the following precautions:

- Only use the manufacturer's recommended cabinets or stands.
- Only use furniture that can safely support the TV set.
- Make sure that the TV set does not protrude beyond the dimensions of the furniture on which it is resting.
- Do not place the TV set on tall furniture (such as kitchen cabinets, bookshelves) without securely anchoring the furniture and TV set.
- Do not place the TV set on fabric or other materials located between the TV set and furniture.
- Instruct children that there is danger associated with climbing on furniture when the TV set is to be reached.

NOTICE



Shortened service life due to high operating temperature

- Do not place the TV set next to heating units or in direct sunlight.
- To ensure adequate ventilation, maintain clearance of at least 10 cm around the TV set.

Discolouration of furniture due to rubber feet

- Some furniture surfaces may discolour when they come in contact with rubber. To protect furniture, you can place a sheet made of glass or plastic under the stand. Do not use textile underlays or mats such as doilies.

Environmental information

-  Do not dispose of batteries in the household waste. Used batteries must be returned to retail stores or public collection points. You help to protect the environment in this way.
- Be sure to dispose of packaging materials for your product separately according to the guidelines of local authorities so that they can be recycled in an environmentally safe manner.
- If you are not using your TV set for a while, turn it to standby mode. In standby mode, the TV set uses very little energy (≤ 0.5 W). If you do not use the TV set for an extended period, turn it off with the power switch or unplug the power cord from the socket. If you turn off the device or disconnect it from the power supply, the switch-on timer and programmed recordings will not work.
- Select a location for the TV set so that no direct sunlight falls on the screen. This allows a lower backlight to be selected, which saves energy.
-  Do not dispose of the product along with normal household waste at the end of its service life. Take it to a recycling centre for electrical and electronic equipment.

GENERAL INFORMATION

Special features of your TV

- You can receive and watch digital TV channels using your television set (via DVB-S/S2, DVB-T and DVB-C) – including High Definition programmes (HD). However, the reception of digital TV channels in HD is currently limited to a few countries in Europe.
- Although this television set complies with the current DVB-S/S2, DVB-T and DVB-C standards (status: August 2012), the compatibility with future DVB-S/S2 satellite transmissions as well as terrestrial DVB-T and DVB-C cable programmes cannot be guaranteed.
- Your television set can receive and process all analogue and non-encrypted digital TV channels. The television set is also equipped with digital and analogue receivers.
- The electronic TV guide (for digital channels only) informs you about any schedule changes at short notice, and provides an overview of all the broadcasters' schedules for the next few days. Detailed information on the individual television programmes are – when provided by the broadcasting station – are also available in the electronic TV guide.
- You can connect various data media, such as an external hard drive, a USB memory stick or a digital camera, to the USB socket. Using the file browser, you can then select and play the file formats of your choice (for example, MP4, MP3 or JPEG data).
- Using the time shift function, you can quickly and easily pause a programme using the remote control and resume it at a later stage. The programme is recorded in an external data medium.
- You can record any digital TV channels you choose.
The TV channels are converted by the television and saved on an external data medium which is connected to the USB socket.
The saved programmes can be called up and played from the archive on the external data medium at any time.
You can also play a programme from the archive while recording another.
More information on recording and playing TV programmes can be found from page 34.

Receiving digital channels

- You require a satellite antenna to receive digital satellite channels (DVB-S/S2).
- You require a digital roof antenna or indoor antenna (passive or active indoor antenna with its own power supply) to receive digital television channels (DVB-T).
- If you wish to receive digital television channels via your cable system (DVB-C), the antenna cable for your cable operator must be connected to the television set.
- Unlike analogue broadcasting, not every channel has its own transmission frequency. Instead, several channels are grouped into what are known as bouquets on a regional or national level. You can find the current transmission information on teletext from various broadcasters, or by consulting a current TV guide or the Internet.
- Various digital television channels from private broadcasters are encrypted (DVB-S/S2, DVB-T and DVB-C). Watching these channels and the recording and playback functions are only possible with the appropriate CI module and a SmartCard. Ask your specialist dealer. The range of channels available from the public broadcasting institutions (ARD with EinsExtra, EinsFestival or ZDF with ZDF Info and all third party broadcasters) are not encrypted and can be received without a SmartCard.

SCR system

- Your TV supports SCR system (Satellite Channel Router). If your antenna installation is equipped with an Single Cable Distribution multswitch, all television sets which are connected on this antenna can receive the television channels stand-alone.

Important notes on environmental protection

The following information will help you to save resources – and money as well.

- If you are not using your television set for several days, you should pull out the mains plug for environmental and safety reasons. This way the television does not consume any electricity.
- If the device is equipped with a power switch, switching it off using this switch will be sufficient. The energy consumed by the television set is reduced to virtually 0 W.
- In standby mode, the television set uses very little energy. However, it may be necessary to leave the television set in standby mode for certain functions (for example automatic switch-on and switch-off and for timer functions).
- The television set uses less energy when the brightness is reduced.

Notes on still images

Watching the same image for a long time on the screen may cause a still image remains feebly on the background. Feeble image(s) on the background is originated from LCD/LED technology and does not require any action under guarantee. To avoid such cases and/or minimize the impact, you may observe the tips below.

- Do not allow the same TV channel to stay on the screen for a very long time. Channel logos may cause this situation.
- Do not allow the images, which are not full screen, to constantly stay on the screen; if not streamed in full screen format by the broadcaster, you can convert the images to full screen by changing picture formats.
- Higher brightness and/or contrast values will lead this impact to appear faster; therefore, you are recommended to watch your TV in the lowest brightness and contrast levels.

PACKING CONTENTS

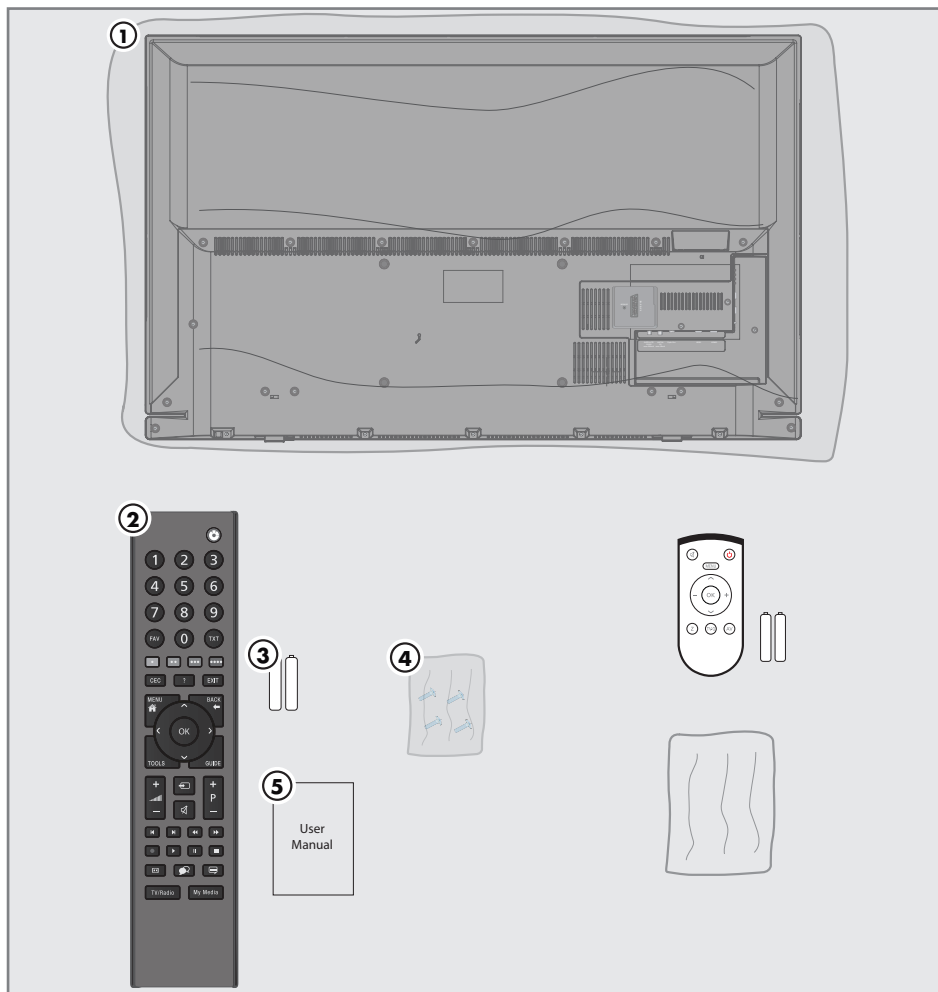

Standart accessory

- 1 TV
- 2 Remote control
- 3 Batteries for remote controls
- 4 Screws and mounting instructions for stand
- 5 Brief Instruction

Optional accessory

- Easy-Use Remote Control
- Batteries for Easy-Use remote controls
- Cleaning cloth

CONNECTION AND PREPARATION

Connecting the antenna and the power adapter

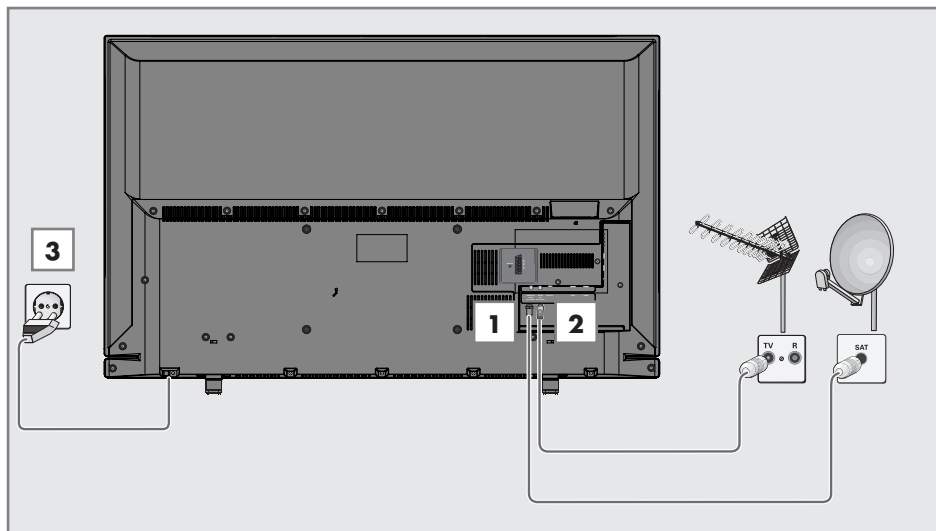

1 To receive digital satellite channels (DVB-S/S2), connect the satellite antenna cable to the antenna socket **SATELLITE** on the television set.

And/or

2a To receive terrestrial digital broadcasters (DVB-T) connect the cable for the rooftop or indoor antenna (passive or active indoor antenna with its own power supply) to the antenna socket **ANT IN** on the television set;

or

2b To receive digital cable channels (DVB-C) connect the cable for the rooftop antenna to the antenna socket **ANT IN** on the television set;

or

2c To receive analogue TV channels, connect the cable for the rooftop antenna to the antenna socket **ANT IN** on the television set

Note:

- When connecting an indoor antenna you may have to try it out at different positions until you get the best reception.

3 Plug the power cord of the power adapter into a wall socket.

Notes:

- Do not plug in the power adapter until you have connected the external equipment and the antenna.
- Do not use an adapter plug or extension lead which does not meet the applicable safety standards. Do not tamper with the power cord.

CONNECTION AND PREPARATION

Setting up or hanging

- Select a location so that no direct sunlight falls on the screen.

Setting up with stand

- To mount the stand, refer to the installation instructions included.
- Place the TV set on a hard, level surface.

Preparing for mounting on the VESA bracket

You will need:

- A pair of scissors,
- A crosstip screwdriver.

Follow the installation instructions for the VESA bracket.

- 1 Place the TV set in the film on a smooth surface with the screen facing down.
- 2 Cut open the film on the back side using the scissors.
- 3 Connect the required cables to the connectors on the TV set. See the "Connections" section in this manual.
- 4 Tie the cables so they do not hang down onto the floor.
- 5 Screw the VESA bracket onto the TV set and mount it according to its installation instructions.

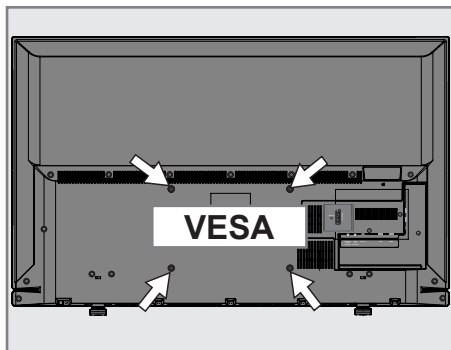

CONNECTION AND PREPARATION

Inserting batteries into the remote control

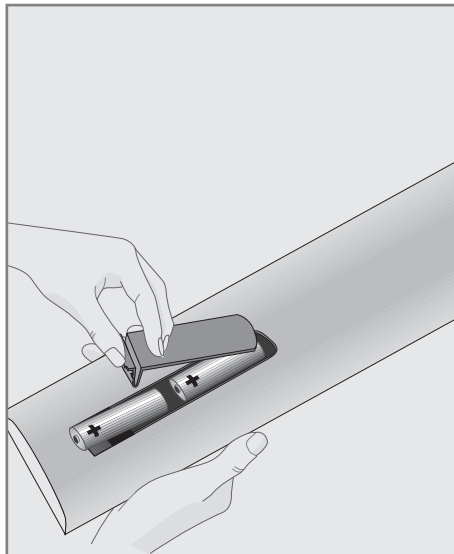

- 1 Open the battery compartment by removing the lid.
- 2 Insert the batteries (2 x 1.5 V micro, for example R03 or AAA). Observe the polarity marked in the bottom of the battery compartment.
- 3 Close the battery compartment.

Note:

- If the television no longer reacts properly to remote control commands, the batteries may be flat. Always remove used batteries.
- The manufacturer accepts no liability for damage caused by leaking batteries.

Environmental note



This symbol on rechargeable batteries/batteries or on the packaging indicates that the rechargeable battery/battery may not be disposed of with regular household rubbish. For certain rechargeable batteries/batteries, this symbol may be supplemented by a chemical symbol. Symbols for mercury (Hg) or lead (Pb) are provided if the rechargeable batteries/batteries contain more than 0.0005% mercury or more than 0.004% lead.

Rechargeable batteries/batteries, including those which do not contain heavy metal, may not be disposed of with household waste. Always dispose of used batteries in accordance with local environmental regulations.

Make enquiries about the applicable disposal regulations where you live.

OVERVIEW

Connections on the television set

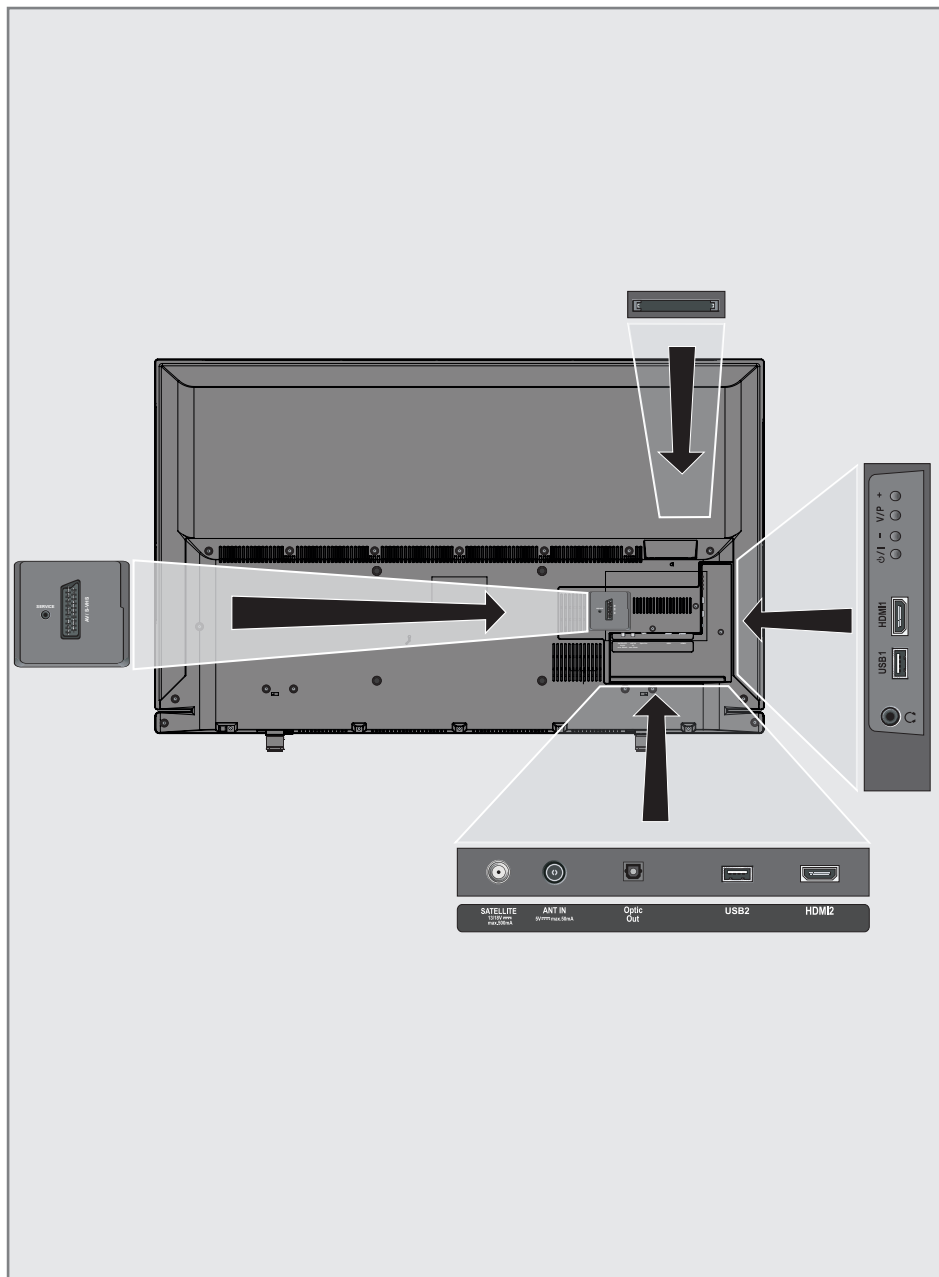

OVERVIEW

SERVICE	Service only.
AV / S-VHS	SCART socket, audio/video input and output; S-VHS socket, audio/video input for S-Video camera using a SCART-S-VHS adapter cable; Component socket, audio/video input (YUV signal) using a SCART-YPbPr adapter cable.
SATELLITE	For satellite antenna. Suitable for single-cable GSCR system.
ANT IN	For antenna cable (terrestrial antenna, cable connection or analogue antenna).
Optic Out	Optical audio output. For digital multichannel audio/video amplifier or AV receiver connections.
USB2	Connect data media for recording programmes, such as an external hard disk.
HDMI2	Input for digital audio and image data.
	Headphone jack or line output via adapter. External audio output (with headphone-RCA converter).
USB1	USB socket for external data medium and PVR function.
HDMI1	Input for digital audio and image data.
CI	For CA modules for receiving encrypted stations.

Control elements

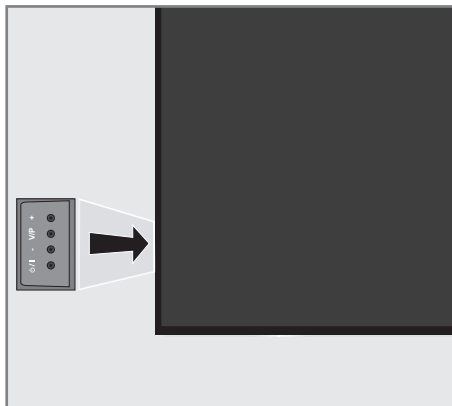

Turning the TV to standby

- 1 **»⏻/I«** Switches the television on and back into standby mode.

Adjusting the volume or changing the station

- 1 **»V/P«** Pre-selection for volume or channel selection.
- 2 **»-«** Adjusts the volume;
Selects channels in steps.
- 3 **»+«** Adjusts the volume;
Selects channels in steps.

OVERVIEW

The remote control – Main functions

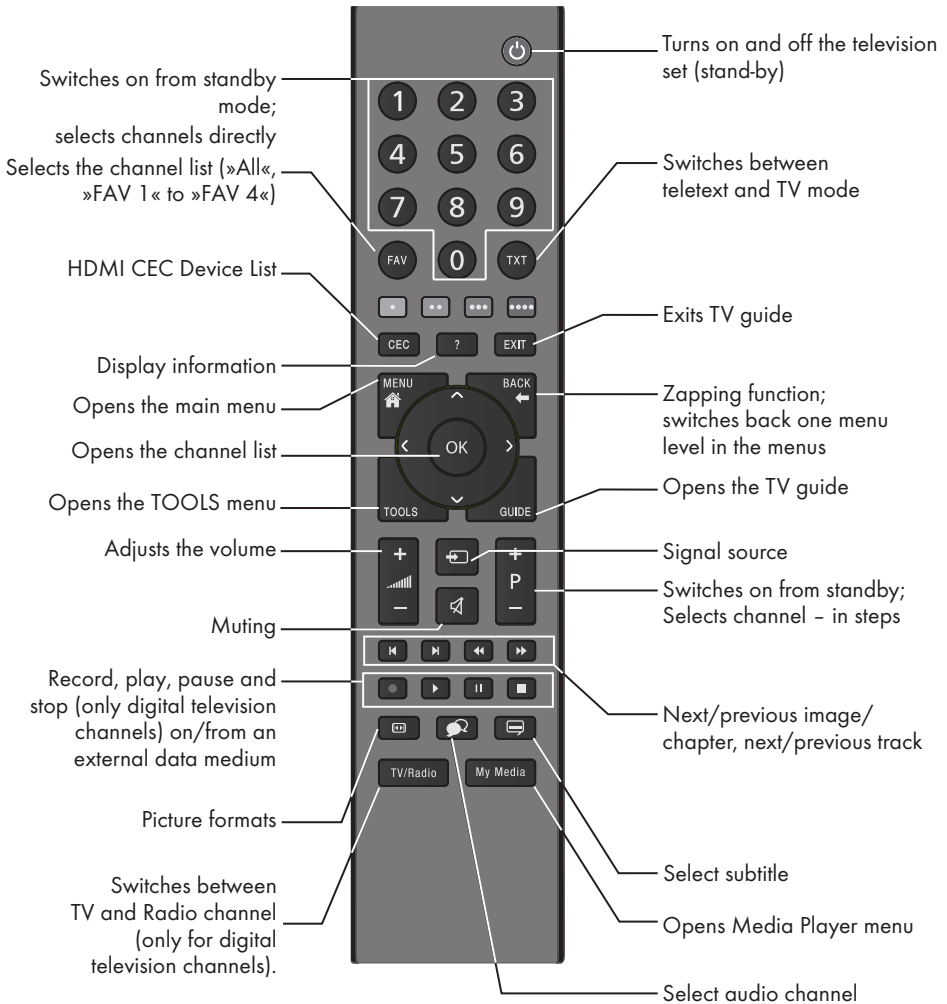











Navigation in the menus



- Moves the cursor up and down in the menus.
- Moves the cursor to the left and right in the menus.
- Activates various functions and save functions/settings.

OVERVIEW

The remote control – All functions

- (red) Selects pages in teletext;
 - (green) Selects/activates various functions
 - (yellow) in the menus.
 - (blue)
-
-  Switches to double character size in teletext; selects the previous title/previous picture in the Media Player.
 -  Refreshes a teletext page; selects the next track/next picture in the Media Player.
 -  Stops scrolling through pages in teletext; starts a fast reverse search in the Media Player.
 -  Reveals answers in teletext; starts a fast forward search in the Media Player.
 -  Starts the recording (only for digital television channels, the recording is made on an external data medium).
 -  Starts playing a programme from an external data medium; repeats a recorded programme; starts playback in the Media Player.
 -  Freeze frame, if no external data medium is connected; playback pause; time shift mode (only for digital television channels and when an external data medium is connected); Pauses the file executed in the Media Player.
 -  Ends playback of a programme from an external data medium; ends a recording or playback in time shift mode; splits the screen in teletext; stops the file executed in the Media Player.
 -  Selects different audio languages (only for digital television channels).
 -  Selects different subtitles (only for digital television channels).

Initial set-up and tuning channels

The television set is equipped with automatic channel search, which searches for satellite channels (DVB-S/S2), terrestrial channels (DVB-T), cable channels (DVB-C) and analogue channels.

You start the search and the channels will be stored into the different Program Tables. Following, you can sort the channels in the Program Tables.

The various settings

Depending on the type of antenna connected, you can decide which channels you would like the television to search for.

■ **DVB-S/S2** – Tunes digital channels from the satellite, from page 18.

You have two options for this search:

- the basic installation which presets a standard selection, e.g. the satellite Astra 19.2° East; you need only start the search;
- the professional installation, which allows you to make all required settings and set parameters for your receiver system.

■ **DVB-T** – Tunes digital terrestrial channels, on page 20.

■ **DVB-C** – Tunes digital channels from the cable provider, on page 20.

■ Tunes analogue television channels, in the chapter "Special functions", starting on page 70.

■ Further settings for digital channels after the initial set-up can also be found in the chapter "Special Settings", starting on page 61.

Note:

■ Make the language and country selection for all types, then continue reading the respective chapter.

Selecting language, operating mode and country

- 1 Switch on the television set from standby with »**U**«, »**1...0**« or »**P+**« or »**P-**«.
 - During initial set-up, the »Installation Guide« will be displayed.

Help:

- If this menu is not displayed, restore the television set to its default settings (see page 54).
- 2 Select the menu language with »**◀**«, »**▶**«, »**▼**« or »**▲**« and press »**OK**« to confirm.
 - 3 Select the mode with »**◀**« or »**▶**« and press »**OK**« to confirm.
 - The settings used in »Home Mode« help to save energy.
 - Alternatively, the menu item »Shop Mode« can be selected which the retailer can use for demonstrating the device functions.

Note:

- End the »Shop Mode« by restoring the television set to its default settings (see page 54).
- 4 Select the country in which the television set is operated with »**◀**«, »**▶**«, »**▼**« or »**▲**« and press »**OK**« to confirm.
 - The »Source Setup« menu appears with the »Connection Type« line marked.

Note:

■ You can find a description of how to tune the channels of your choice – depending on the antenna connected – in the following chapters.

INITIAL SET-UP

Tuning the channels from satellite (DVB-S/S2)

You have two options for tuning digital satellite channels.

A The easy installation, which pre-configures all antenna settings for the satellite channels on Astra 19.2° East.

B The advanced installation can be used if you wish to receive satellite channels from various satellites. To do so, you must make the antenna settings (Satellite, LNB Power, LNB Type, DiSEqC Mode, LNB Selection) for the satellites chosen.

Easy installation

- 1 In the »Source Setup« menu, in the »Connection Type« line, select the option »Satellite« with »◀« or »▶« and press »OK« to confirm.
- 2 Select the line »Easy Installation« with »▼« or »▲« and press »OK« to confirm.
 - Other menu options will be displayed, the satellite Astra 19.2° East is preset.
- 3 Start the scan with »••« (green).
 - The »Search results« menu appears, and the scan for channels begins.
 - Depending on the number of television channels received, this can easily take a few minutes.
 - The scan is complete as soon as the »PROGRAM TABLE« appears.

Note:

- You can abort the scan by pressing »MENU«.

Advanced installation

- 1 In the »Source Setup« menu, in the »Connection Type« line, select the option »Satellite« with »◀« or »▶«.
- 2 Select the line »Advanced Installation« with »▼« or »▲« and press »OK« to confirm.
 - The menu appears.

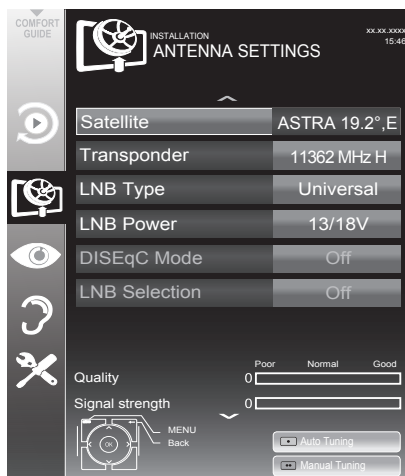

- 3 Select the line »Satellite« with »▼« or »▲« and press »OK« to confirm.
 - The »SELECT SATELLITE« menu appears. Select the satellites with »▼«, »▲«, »◀« or »▶« and press »OK« to confirm.

Note:

- The setting in the line »Transponder« is not required for this automatic scan.
- 4 Select the line »LNB Type« with »▼« or »▲«.
 - Select the type of LNB installed with »◀« or »▶«.
 - 5 Select the line »LNB Power« with »▼« or »▲«.
 - Depending on the type of LNB, set the LNB power supply to »13/18 V« or »14/19 V« with »◀« or »▶«.

INITIAL SET-UP

- 6 Select the line »DiSEqC Mode« with »▼« or »▲«.
 - Select »DiSEqC 1.0« or »DiSEqC 1.1« in accordance with the existing antenna system with »◀« or »▶«.
 - DiSEqC 1.0 allows up to four satellites to be received simultaneously.
 - DiSEqC 1.1 allows up to 16 satellites to be received simultaneously.
- 7 Select the line »LNB Selection« with »▼« or »▲«.
 - Select the setting for the respective satellites with »◀« or »▶«.
- 8 Once the settings for the satellite have been made, switch to the »AUTOMATIC CHANNEL SEARCH« menu with »●« (red).

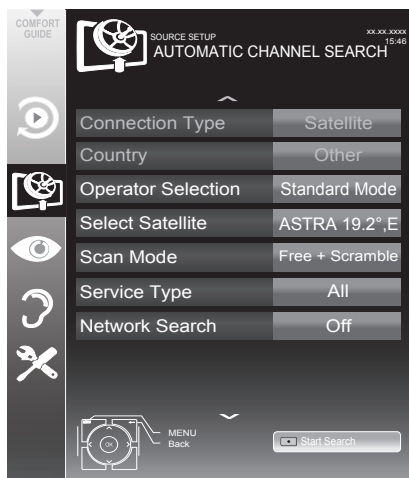

- 9 Select the line »Scan Mode« with »▼« or »▲«.
 - Select the scan mode with »◀« or »▶« (for unencrypted channels, for encrypted channels only, or for both).
- 10 Select the line »Service Type« with »▼« or »▲«.
 - Use »◀« or »▶« to select whether you want to search for television channels only (TV), radio stations only (Radio) or both (Radio + TV).

Note:

- It is possible, that some TV channels (transponders) cannot be found. This is caused by a change in satellite parameters made by the broadcaster, e.g. new channels have been added. Set the »Network Search« option to »On«.
- 11 Start the scan with »●« (red).
 - The »Results« menu appears, and the scan for channels begins.
 - Depending on the number of channels received, this can easily take a few minutes.
 - The scan is complete as soon as the »PROGRAM TABLE« appears.

Note:

- You can abort the scan by pressing »MENU«.
- 12 Press »MENU« to end the setting.

Note:

- If other television channels are to be tuned from a second satellite, proceed as follows: Open the menu with »MENU«, select the line »SOURCE SETUP« with »▼« or »▲« and press »OK« to confirm. Then select the »Automatic Channel Search« with »▼« or »▲« and press »OK« to confirm. Confirm the line »Select Satellite« with »OK« and select the preferred satellite with »▼«, »▲«, »◀« or »▶«. Start the scan with »●« (red). Continue the adjustment by step 4 of the chapter.

Note:

- Before recording HD channels, please check signal quality and Strength, see chapter "Displaying signal information" on page 72. If the level is displayed in green, you can record HD channels without any problems.

Tuning terrestrial channels (DVB-T)

- 1 In the »Source Setup« menu, in the »Connection Type« line, select the option »Air« with »◀« or »▶«.
- 2 Select the line »Scan Type« with »▼« or »▲«.
Use »◀« or »▶« to set the required scan type:
 - »DTV«, scan for digital television channels;
 - »ATV«, scan for analogue television channels;
 - »ATV & DTV«, scan for analogue and digital television channels.

Caution:

- The antenna power supply (5V $\overline{---}$) may only be switched on if the antenna is an active indoor antenna with a signal amplifier and it is not already supplied with a voltage via a mains plug (or similar supply). Otherwise you may cause a short circuit and irreparably damage your antenna.
- 3 Select the line »Active Antenna Power« with »▼« or »▲«.
Switch on the antenna power supply for the antenna with »◀« or »▶« (»On«).
 - 4 Start the scan with »••« (green).
 - The »Search Results« menu appears, and the search for channels begins.
 - Depending on the number of channels received, this can easily take a few minutes.
 - The scan is complete as soon as the »PROGRAM TABLE« appears.

Note:

- You can abort the scan by pressing »MENU«.
- 5 Press »MENU« to end the setting.

Note:

- Before recording HD channels, please check signal quality and Strength, see chapter "Displaying signal information" on page 72. If the level is displayed in green, you can record HD channels without any problems.

Tuning channels from the cable provider (DVB-C)

- 1 In the »Source Setup« menu, in the »Connection Type« line, select the option »Cable« with »◀« or »▶«.
- 2 Select the line »Scan Type« with »▼« or »▲«.
Use »◀« or »▶« to set the required scan type:
 - »DTV«, scan for digital channels;
 - »ATV«, scan for analogue television channels;
 - »ATV & DTV«, scan for analogue and digital television channels.
- 3 Select the line »Cabel Scan Type« with »▼« or »▲«. Select the preferred option (»Quick« or »Full«) with »◀« or »▶«.
 - The search function »Quick« sets up the channels according to the information provided by your cable provider in the transmission signal.
 - If the option »Full« is selected, the entire frequency range will be scanned. The search can take a long time with this option. This option is recommended if your cable provider does not support the scan type »Quick«.

Note:

- You can accelerate the search. To do this, you need information about the frequency and network ID. You are usually able to get this data from your cable operator or find it in forums on the Internet.
- 4 Start the scan with »••« (green).
 - The »Search Results« menu appears, and the search for channels begins.
 - Depending on the number of channels received, this can easily take a few minutes.
 - The scan is complete as soon as the »PROGRAM TABLE« appears.

Note:

- You can abort the scan by pressing »MENU«.
- 5 Press »MENU« to end the setting.

INITIAL SET-UP

Changing the program table for the digital channels

Channels which are found using the scan are saved in the »PROGRAM TABLE«.

You can delete channels which are not required from the programme table, you can change the order of channels within the programme table and lock individual channels (Parental control).

You can also add channels to the favourites list; in addition, you can change the order of channels within the favourites list.

Switch to the next page in the programme table with »P+« and to the previous page with »P-«.

With »•••« (yellow) you can open the »LIST MANAGEMENT« within the programme table.

In this List Management you can create your own favourites lists.

With »••••« (blue) you can sort the channels according different criteria.

Selecting channel lists

- 1 Open the menu with »MENU«.
- 2 Select the »SOURCE SETUP« menu with »V« or »^« and press »OK« to confirm.
- The »SOURCE SETUP« menu appears.
- 3 Select the line »Programme Table« with »V« or »^« and press »OK« to confirm.
- The menu »PROGRAM TABLE« appears.

Important:

- Programme table and favourites lists are saved separately according to the different input sources (satellite, cable, air).
- When opening the program table, the respective channel list for the current input signal appears.

Notes:

- If in the program table CA appears added to the name of the channel, you need a CI module and a Smart-Card for watching these channels.
- As the received data channels are not displayed in the program table, number channels displayed in the program table may be less than 6000.



Deleting channels in the program table

- 1** In the »PROGRAM TABLE« menu, select the Edit mode by pressing »•« (red).
- 2** Select the television channel to be deleted with »▼«, »▲«, »◀« or »▶« and press »•••« (yellow) to delete.

Note:

- You can delete all channels with »•••••« (blue).
- 3** Confirm the deletion process with »••« (green);

or
cancel the deletion process with »•« (red);
 - 4** Quit the program table with »MENU«.

Change the order of the channels in the program table

(only satellite channels and digital television channels from the cable provider)

- 1** In the »PROGRAM TABLE« menu, select the Edit mode by pressing »•« (red).
- 2** Select the channel which should be moved with »▼«, »▲«, »◀« or »▶« and mark it with »•« (red).
- 3** Move the channel to its new position with »▼«, »▲«, »◀« or »▶« and press »OK« to confirm.

Note:

- Repeat steps **2** and **3** if you would like to change other channels.
- 4** Quit the program table with »MENU«.

Sorting channels in the program table

(only satellite channels and digital television channels from the cable provider)

You can sort the order of the channels in the program table according different criteria.

- 1** In the »PROGRAM TABLE« menu, select the Sort mode by pressing »•••••« (blue).
- 2** Select the sort criteria for satellite channels with »•« (red), »•••« (green) or »•••••« (yellow);

or
sort digital channels from the cable provider with »•••••« (blue).
- 3** Quit the program table with »MENU«.

Skipping channels

You can mark channels which should be skipped when selecting with »▲« or »▼«.

It is still possible to select them using the number buttons.

- 1** In the »PROGRAM TABLE« menu, switch over to the list view with »•••••« (yellow).
- 2** Select the preferred channel with »▼« or »▲«.
- 3** Select the column »Skip« with »◀« or »▶« and use »OK« to mark the channel.
– The channel is marked by »✓«.
- 4** Quit the program table with »MENU«.

Note:

- Channels can also be reactivated. Select the channel with »▼« or »▲«, then select the column »Skip« and reactivate the channel with »OK«.

INITIAL SET-UP

Creating lists of favourites

You can save your favourite channels in up to four favourites lists (FAV 1 to FAV 4).

Notes:

- Favourites lists must be created separately for all input sources (satellite, cable, air).
 - You can select the favourites list by pressing »FAV«.
- 1 In the »PROGRAM TABLE« menu, switch over to the list view with »••••« (yellow).
 - 2 Select the channel of your choice with »▼« or »▲«.
 - 3 "Push" the channel into the favourites lists 1 to 4 with »◀« or »▶« and press »OK« to confirm.
 - The position in the favourites list is marked with »✓«.
 - You can enter the same channel in more than one favourite list.
 - Each favourite list can store up to 250 channels.

Notes:

- Channels can also be deleted from the favourites lists. Select the channel to be deleted with »▼«, »▲«, »◀« or »▶« and press »OK« to delete it.
 - When deleting a channel from the favourites list, the order within the favourites list will be updated.
- 4 Quit the program table with »MENU«.

Sorting channels in the favourite list

You can change the order of channels in the favourites list.

- 1 In the »PROGRAM TABLE« menu, select the favourites list »1« to »4«.
- 2 Select the channel which should be moved with »▼«, »▲«, »◀« or »▶« and mark it with »•« (red).
- 3 Move the channel to its new position with »▼«, »▲«, »◀« or »▶« and press »OK« to confirm.

Notes:

- Repeat steps 2 and 3 if you would like to change other channels within the same favourites list.
 - Repeat steps 1 to 3 if you would like to change channels in a different favourites list.
- 4 MENU the current favourites list with »••••« (blue).
 - The entire programme table will appear again.
 - 5 Quit the program table with »MENU«.

PICTURE /SOUND SETTINGS

Picture settings

- 1 Open the menu with **»MENU«**.
- 2 Select the menu item **»PICTURE SETTINGS«** with **»V«** or **»^«** and press **»OK«** to confirm.
- The **»PICTURE SETTINGS«** menu appears.

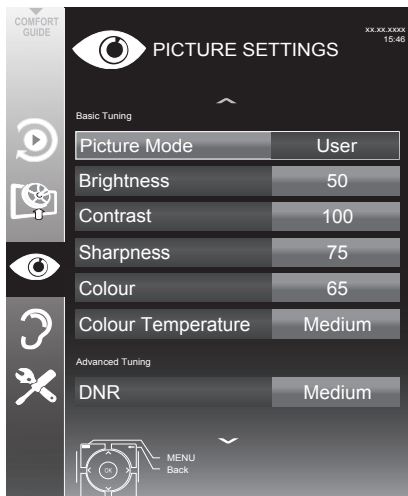

- 3 Select the line **»Picture Mode«**, **»Brightness«**, **»Contrast«**, **»Sharpness«**, **»Colour«**, or **»Colour Temperature«** with **»V«** or **»^«**. Select the value with **»<<«** or **»>>«** and press **»OK«** to confirm.

Note:

- In the **»PICTURE SETTINGS«** menu you can also find other additional settings.
- 4 Select the line **»DNR«**, **»Mpeg NR«**, **»Vibrant Colour«**, **»Perfect Clear«**, **»Film Mode«**, **»Gamma«**, **»Dynamic Contrast«**, **»Dynamic Backlight«** or **»Backlight«** with **»V«** or **»^«**. Select the value with **»<<«** or **»>>«** and press **»OK«** to confirm.
 - 5 Press **»MENU«** to end the setting.

Advanced picture settings

The "advanced picture settings" are in principal digital image improvements which, however, should be only used when necessary when picture quality and transmission is excellent. They may well improve the display with poor material, but may adversely affect the display where transmission and picture quality are excellent.

- **»Nois Reduction«** - Reduces the visible snow by displaying the picture a little less sharply and creating a slight blurring. Should therefore be used minimally with good picture material.
- **»Block Noise Reduction«** - This function can only be selected with digital reception sources and AV presets. It reduces any interference from artefacts (pixel blocks) from digital programmes due to MPEG compression (such as from DVB-T receivers and lower transmission rates or DVD players).
- **»Vibrant Colour«** - Increases the colour contrast and the contrast adjustment. This setting is mostly too strong for use with normal pictures and should only be used where necessary (low or off) otherwise nuances in the image can be suppressed.
- **»Perfect Clear«** - Improves the general image by means of a gentle blue hue (giving the appearance of greater sharpness) and improves the black level by setting this entirely to black from specific shade of back. This reduces the visible grey values in the dark areas of the picture.
- **»Film mode«** detects and processes feature films automatically for all channel sources. This means you will always receive an optimal picture.
This functions in the modi 480i, 576i and 1080i in TV playback and for other channel sources.
If the **»Film mode«** is switched on for programmes without a feature film signal, minor problems such as picture freeze, defective subtitles or fine lines in the picture could occur.

PICTURE /SOUND SETTINGS

- »Gamma« - This setting establishes which brightness value should be displayed for which digital transmission value. Most recordings are transmitted with a gamma value of 2.2 (all Windows PCs and newer PCs with a MAC operating system work with this, older MAC systems and transmissions without colour profile mostly operate with a gamma value of 1.8).
- »Dynamic Contrast« - The function dynamically and optimally adjusts the contrast for the respective picture content by analysing images and then altering this depending in a change in contrast. This increase the contract, however may also reduce the visible brightness levels in the picture.
- »Dynamic Backlight« - Here the device optimally adjusts the back lighting for the picture content by regulating the back lighting depending on the average picture brightness. If a picture has predominately dark areas, then the black level displayed is improved by downward adjustment of the back lighting (in this case the display of the dark areas is improved), and with predominantly bright picture material the back lighting is maximised in order to display these areas more brightly.
- »Backlight« - Manual setting for back lighting (only active if dynamic back lighting is switched to "OFF"). This setting also directly impacts power consumption.

PICTURE /SOUND SETTINGS

Sound settings

- 1 Open the menu with »MENU«.
- 2 Select the menu item »SOUND SETTINGS« with »▼« or »▲« and press »OK« to confirm.
 - The »SOUND SETTINGS« menu appears.

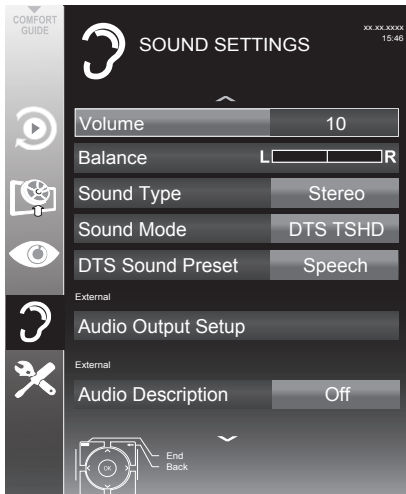

Note:

- Additional operations are explained in the following sections.

Volume

- 1 Select the line »Volume« with »▼« or »▲« and change the setting with »◀« or »▶«.

Balance

- 1 Select the line »Balance« with »▼« or »▲« and change the setting with »◀« or »▶«.

Stereo/two channel sound, mono

If the device receives two-channel-sound programmes, e.g. a film with the original soundtrack on audio channel B (display: »Dual II«) and the dubbed version on sound channel A (display: »Dual I«), you can select the audio channel you prefer.

If the device receives stereo or Nicam programmes, it switches automatically to stereo sound (display: »Stereo«).

You can switch the sound to »Mono« if the stereo sound quality is poor.

- 1 Select the line »Sound Type« with »▼« or »▲« and adjust the setting with »◀« or »▶«.

Stereo width

This broadens the sound output for stereo programmes and improves the sound with mono reception.

- 1 Select the line »Sound Mode« with »▼« or »▲«.
- 2 Select the option »Spatial« with »◀« or »▶«.

DTS TruSurround HD

DTS TruSurround HD is a patented audio technology which is integrated into the television set and only requires the built-in speakers to generate a Surround Sound effect.

- 1 Select the line »Sound Mode« with »▼« or »▲«.
- 2 Select the option »DTS TSHD« with »◀« or »▶«.
- 3 Select the line »DTS Sound Preset« with »▼« or »▲«.
- 4 Select the sound effect »Music«, »Movie«, »Natural« or »Speech« with »◀« or »▶«.

For DTS patents, see <http://patents.dts.com>. Manufactured under license from DTS Licensing Limited. DTS, the Symbol, & DTS and the Symbol together are registered trademarks and DTS TruSurround is a trademark of DTS, Inc.® DTS, Inc. All Rights Reserved.

For DTS patents, see <http://patents.dts.com>. Manufactured under license from DTS Licensing Limited. DTS, the Symbol, & DTS and the Symbol together are registered trademarks, and DTS 2.0+Digital Out is a trademark of DTS, Inc. © DTS, Inc. All Rights Reserved.

PICTURE /SOUND SETTINGS

Soundeffects

This menu offers three preset sound effects (Music, Natural and Speech) and one setting to be created by you (User).

- 1 Select the line »Sound Preset« with »**V**« or »**▲**«.
- 2 Select the sound effect »Music«, »Natural« or »Speech« by pressing »**◀**« or »**▶**«.

Note:

- »User« option is active when »Sound mode« setting is selected as »Normal« or »Spatial«.

Automatic volume

Television stations broadcast at different volumes. The automatic volume limiting (AVL) function means the volume is kept the same when you switch between channels.

- 1 Select the line »AVL« with »**V**« or »**▲**« and select the option »On« with »**◀**« or »**▶**«.

Note:

- If the »DTS TSHD« setting has been selected in the »Sound Mode« line, the AVL line cannot be selected.

Equalizer

Equalizer offers a sound setting "User" that you can create.

Equaliser appears in the menu when »Sound mode« is selected as »Spatial« or »Normal«, and »Sound Preset« as »User«.

- 1 Select »Equalizer« with »**V**« or »**▲**« and press »**OK**« to confirm.
The »Equalizer« menu appears.

Note:

- If the »DTS TSHD« setting has been selected in the »Sound Mode« line, the »Equalizer« line will not indicate.
- 2 Select the frequency bandwidth »120Hz« with »**V**« or »**▲**«.
Set the preferred value with »**◀**« or »**▶**«.
 - 3 Set the next frequency bandwidth with »**V**« or »**▲**« and repeat the setting.
 - 4 Press »**BACK** **←**« to save the setting.

Exiting the setting

- 1 Press »**MENU**« to end the setting.

TV OPERATION – BASIC FUNCTIONS

Switching on and off

- 1 Press **»P-«**, **»1...0«** or **»P+«** or **»P-«** to switch on the television from standby mode.
- 2 Press **»P-«** to switch the television to standby.

Selecting channels

- 1 Press **»1...0«** to select presets directly.
- 2 Select television channels step by step with **»P+«** or **»P-«**.
- 3 Open the channel list with **»OK«**, select the preferred television channel with **»V«**, **»^«**, **»<«** or **»>«** and press **»OK«** to confirm.
Exit the channel list with **»MENU«**.

Notes:

- Informations appears automatically for a short time.
- Switch over to the radio programmes, press **»TV/Radio«**. Select the Channel List with **»OK«**. The Radio List appears. Select the radio programme with **»V«** or **»^«** and press **»OK«** to confirm.
Use **»TV/Radio«** to switch back to the Channel List for television channels.

Selecting channels from lists

You can select channels from various lists (e.g. all channels, FAV 1 to FAV 4).

- 1 Press **»FAV«** to open an overview of programme tables.
– The overview is displayed.
- 2 Select a channel list with **»^«** or **»V«** and open it with **»OK«**.
- 3 Select a television channel with **»V«**, **»^«**, **»<«** or **»>«** and press **»OK«** to confirm.
- 4 Press **»MENU«** to MENU the channel list.

Selecting a preset AV channel

- 1 Open the **»Select Source«** menu with **»→□«**.
- 2 Select an AV preset with **»V«**, **»^«**, **»<«** or **»>«** and press **»OK«** to confirm.
- 3 Use **»1...0«** to switch back to the television channel.

Adjusting the volume

- 1 Adjust the volume with **»+  -«**.

Switching sound on/off

- 1 Press **»«** to mute the sound or switch it on again.

Displaying information

- 1 Display information, press **»?«** repeatedly.
– The display disappears automatically after a short while.

Audio language

Various languages are available on digital television channels. This depends on the programme being broadcast.

- 1 Open the selection menu with **»«**.
- 2 Select the language by pressing **»V«** or **»^«** and press **»OK«** to confirm.

TV OPERATION – BASIC FUNCTIONS



Subtitles

Various subtitles are available on digital television channels. This depends on the programme being broadcast.

- 1 Open the selection menu with »«.
- 2 Select the subtitles with »**V**« or »**^**« and press »**OK**« to confirm.

Zapping function

This function remembers the channel you are currently watching while you switch over to other ones (zapping).

- 1 Press »**1...0**« or »**P+**«, »**P-**« to select the channel to be stored in the zapping memory and press »**BACK** « to confirm.
- 2 Press »**1...0**« or »**^**«, »**V**« to switch to another television channel.
- 3 Press »**BACK** « to switch between the saved television channel and the last television channel viewed.
- 4 End the function with »**MENU**«.

TV OPERATION – ADDITIONAL FUNCTIONS

Entering the switch-off time (sleep timer)

In the »Sleep Timer« menu you can enter a time for the television to switch off. After this time has elapsed, the television switches to standby mode.

- 1 Open the Tools menu with »**TOOLS**«.
- 2 Select the line »Sleep Timer« with »**V**« or »**^**«.
- 3 Enter the switch-off time with »**<**« or »**>**«.

Note:

- To switch off the function, use »**<**« or »**>**« to set the switch-off time to »Off«.

Zoom function

This function allows you to enlarge the picture as required.

- 1 Open the Tools menu with »**TOOLS**«.
- 2 Select the menu item »Zoom« with »**V**« or »**^**«.
- 3 Press »**OK**« repeatedly to enlarge the display in three steps.

Eco mode

This function allows you to reduce the power consumption.

- 1 Open the Tools menu with »**TOOLS**«.
- 2 Select the menu item »Eco TV« with »**V**« or »**^**«.
- 3 Switch on the Eco mode with »**<**« or »**>**«.
- 4 Switch the Eco mode off again with »**<**« or »**>**«.

Audio settings

Various audio settings are available.

- 1 Open the Tools menu with »**TOOLS**«.
- 2 Select the menu item »Sound Preset« with »**V**« or »**^**«.
- 3 Select the audio setting by pressing »**<**« or »**>**«.
 - You can change the »User« audio setting – see the "Soundeffects" chapter on page 27.

Note:

- »User« option is active when »Sound mode« setting is selected as »Normal« or »Spatial«.

Picture settings

Various picture settings are available.

- 1 Open the Tools menu with »**TOOLS**«.
- 2 Select the menu item »Picture Mode« with »**V**« or »**^**«.
- 3 Select the picture setting by pressing »**<**« or »**>**«.
 - You can change the »User« picture setting; see "Picture settings" on page 24.

Note:

- Picture setting »Game« can only be selected in »HDMI«, »Component« modes.

TV OPERATION – ADDITIONAL FUNCTIONS_____

Changing the picture format

Basic setting is 16 : 9.

- 1 Select the picture format with .
 - The picture format (for example »16:9«) is displayed.
 - You can choose between the following picture formats:

»Auto« format

The picture format is automatically switched to »16:9« for 16:9 programmes.

The picture format is automatically switched to »4:3« for 4:3 programmes.

»16:9« and »14:9« formats

For programmes in 4:3 format, the picture is stretched horizontally if the »16:9« format or »14:9« format is selected.

The picture geometry is stretched horizontally.

With actual 16:9 input sources (from a set-top box on the SCART socket) the picture fills the screen completely and with the correct geometry.

»4:3« format

The picture is shown in 4:3 format.

»LetterBox« format

The letterbox format is especially suitable for programmes in 16:9 format.

The black borders which are usually at the top and bottom of the screen are eliminated, 4:3 pictures fill the screen.

The transmitted pictures are enlarged, but are slightly cropped at the top and bottom. The picture geometry remains unchanged.

»Subtitle« format

If you cannot see the subtitles at the bottom of the screen, select »Subtitle«.

»Overscan off« format

In this mode, HD pictures are not cropped by the HDMI sockets or component sockets, and are displayed in their original size. This only applies in HDMI mode and for resolutions of 720p or above.

Electronic TV guide

The electronic TV guide provides an overview of all programmes that will be broadcast in the next week (for digital channels only).

1 Press »**GUIDE**« to display the TV guide.

Notes:

- Not all channels supply provide a detailed TV guide.
 - Many broadcasters transmit the current schedule, but do not offer detailed descriptions.
 - There are broadcasters which do not provide any information at all.
- 2** Press »**V**« or »**^**« to select a television channel.
- Today's programmes on the television channel selected are displayed.

3 Switch to the information about the current programme with »**>**«.

Notes:

- You can open and switch off the extensive programme information with »**?**«.
 - You can add the selected broadcast to the memory timer by pressing »**OK**«.
 - You can record programmes by pressing »«.
- 4** Press »**V**« to select information on the next programme and »**^**« to return to the information for the current programme.
- 5** Select programmes on over the coming days with »**•••**« (green), and switch back to the current day with »**•**« (red).
- 6** Switch back to the channel selection with »**<**«.

Note:

- Filter for certain programmes with »**•••••**« (blue), select the channel type with »**<**«, »**>**«, »**V**« or »**^**« and press »**OK**« to confirm. Programmes which match the selected channel type are displayed.
- 7** Quit the electronic TV guide with »**EXIT**«.

TELETEXT OPERATION

TOP text or FLOF text mode

- 1 Press »**TXT**« to switch on teletext.
- 2 Select teletext pages directly with »**1...0**« or step by step with »**V**« and »**▲**«. Return to teletext page 100 with »**?**«.

Note:

■ At the bottom of the screen there is an info bar with red, green and – depending on the channel – yellow and blue panels. Similarly, the remote control also features buttons with different colours with which these pages can be selected.

- 3 Go back a page with »**◀**« (red).
- 4 Go to the next page with »**▶**« (green).
- 5 Select a particular chapter with »**♦♦♦**« (yellow).
- 6 Select a particular subject with »**♦♦♦♦**« (blue).
- 7 Quit teletext with »**TXT**«.

Normal text mode

- 1 Press »**TXT**« to switch on teletext.
- 2 Press »**1...0**« to select teletext pages directly. Return to teletext page 100 with »**?**«.
- 3 Go back a page with »**V**«.
- 4 Go to the next page with »**▲**«.
- 5 Quit teletext with »**TXT**«.

Additional functions

Skipping the waiting time

While a page search is progressing, you can switch to the TV programme.

- 1 Enter the teletext page number with »**1...0**« and then press »**▶|**«. – As soon as the page is found, the page number is displayed.
- 2 Press »**▶|**« to switch to the teletext page.

Enlarging the character height

If you have difficulty reading the text on the screen, you can increase the character height.

- 1 To enlarge the character height of a teletext page, keep pressing »**|◀**«.

Page hold

A multiple page may contain several sub-pages, which are automatically scrolled by the broadcasting station.

- 1 Stop the automatic scrolling of the sub-pages with »**◀◀**«.
- 2 Quit the function with »**◀◀**«.

Revealing answers

Certain teletext pages contain hidden answers or information.

- 1 Display information with »**▶▶**«.
- 2 Press »**▶▶**« to conceal the information.

Split screen

This functions allows you to display the television channel on the left side, the teletext on the right side.

- 1 Switch the function on with »**■**«. – The television channel and teletext are displayed next to each other.
- 2 Switch the function off with »**■**«.

Information on recording and playing television programmes

- Recording and playback of television programmes is only possible with digital television channels (DVB-S/S2, DVB-T and DVB-C).
- The digital television channels (DVB-S/S2, DVB-T and DVB-C) you are able to record and playback also depends on the broadcaster.
- Recording and playback of programmes, as well as the time shift function, can only be carried out using an external data medium (hard drive or USB stick).
- Recordings can be made with most data media on the market. However, we cannot guarantee operation for all data media.
- If a programme was recorded on an external data medium, it can only be played back on your television set. The playback of these programmes is not possible on other devices.
- If you send your television to be repaired and hardware components need to be replaced, you might not be able to play the recordings again on the repaired television.
- Reception for SKY broadcasting service is currently only possible in Germany with a suitable set-top box or suitable CA module.
- The USB Multimedia Player might not support some recorded events. For proper playback please use the PRnP player.
- To avoid problems in recording and time shifting features of your television, using a high-speed USB disk or Hard Disk is recommended. Otherwise, distortions or jams may be encountered in video playback.

Possible limitations when using an external data medium

Depending on the broadcaster, you may experience various restrictions on some of the functions from some television channels.

GRUNDIG has no influence on these restrictions.

- Recording a programme on the external data medium can be disabled by the broadcaster. If the message »URI* protected! PVR function is blocked« appears on the screen, then recording or timeshift is restricted (one recording possible) or disabled (recording not possible) by the broadcaster.
* URI = User right information (Copyright information).
- If you record and save a programme on the archive of an external data medium, playback can be restricted.
The broadcaster can allow you to view this programme one or more times, but it may only be available for a certain period of time.
- Programmes not suitable for minors will require the input of a PIN number immediately before recording starts. If this authorisation is not given, the recording may not start.
- Copying a programme from a digital television channel onto a video or DVD recorder using the **AV/S-VHS** socket (analogue picture/sound signal) can also be restricted by the broadcaster. Prerequisite is that your device supports the copying function.

USB RECORDING

Connecting external data media

Notes:

- Before connecting the external data medium it is recommended to switch the television to stand-by mode.
- Before removing the external data medium, the television must be switched to standby, so that no data loss occurs.
- Your television features two USB sockets, **USB1** and **USB2**.
USB2 is used to connect data media, which require an additional power supply.
- for example, external hard disks.

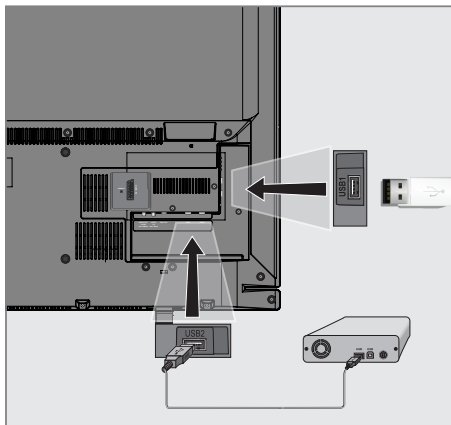

- 1 Connect the **USB2** socket of the television and the corresponding socket of the data medium (external hard disk) using a USB cable;

or

insert the USB plug of the USB memory stick into the **USB1** socket of the television.

Notes:

- The **USB1** socket of the television supplies a maximum power of 500 mA in accordance with USB specifications. External hard disks which require more power may therefore only be connected to the **USB2** of the television.
- If you use a network cable for external hard disks which have been connected to the **USB2** socket of the television, this network cable must also be disconnected from the power supply when the television is switched off.
- External data media may not be disconnected from the television while files on the data medium are being accessed.

Settings for USB recording

Selecting the menu

- 1 Open the menu with »MENU«.
- 2 Select the menu item »USB RECORDING« with »▼« or »▲« and press »OK« to confirm.
- The »USB RECORDING« menu appears.



USB RECORDING

Formatting the external data media

A new, external data media must be formatted before the recording.

- 1 Select the »Format Partation« line with »**V**« or »**A**« button and confirm with »**OK**« button.
- 2 To confirm the formatting operation press »**••**« (green) button;
or
to cancel formatting operation press »**•**« (red) button.
- 3 Press »**MENU**« button to MENU.

Select the external data media for recording

If several external data media are connected to the television, you can select the preferred data medium for the recording.

- 1 Select the line »Disk« with »**V**« or »**A**«.
- 2 Select the preferred data media with »**◀**« or »**▶**«.
 - The name of the data medium (the hardware) is displayed on the line »Partition«.
- 3 Select the line »Change PRnP data medium« with »**V**« or »**A**« and press »**OK**« to confirm.
- 4 Press »**MENU**« to end the setting.

Selecting a partition on the external data medium

If the external data medium features several partitions, select the partition you would like to use.

- 1 Select the line »Partition« with »**V**« or »**A**«.
- 2 Select the partition you wish to use with »**◀**« or »**▶**«.
- 3 Press »**MENU**« to end the setting.

Safely remove disk

- 1 Select the line »Safely Remove Disk« with »**V**« or »**A**« and press »**OK**« to confirm.

Note:

- The disk can now be removed from the socket.

“Pausing” time shift programmes

You can pause the programme you are watching. This is a useful function, for example if the telephone rings while you are watching a film and you do not want to miss anything.

A freeze-frame display of the last scene appears on the screen and the programme is recorded in the time shift memory of the external data medium.

Note:

- The external hard disk or the USB memory stick you connected to the TV should be formatted by the TV before recording or doing time shift.

- 1 Press »■|◀ to pause the current programme.
 - The picture is frozen, the time shift and the remaining recording time are displayed.
- 2 Press »▶|◀ to resume the programme.
 - The programme will continue to be recorded.

Note:

- The following functions are possible when in time shift mode:
 - Rewind, press »◀◀◀ several times according to speed (the picture freezes while rewinding).
 - Fast forward, press »▶▶▶ several times according to speed.
 - Select pause with »■|◀.
- 3 Press »■◀ to quit the time shift function.
 - The message »Live programme« appears, and you will see the current programme without time shift.
 - The scenes in the “time shift memory” are deleted.

Recording programmes

You can record programmes. The data for these programmes is recorded on an external data medium and this archive is administered via the television.

You need 44 MB till 110 MB of memory capacity on the external data medium for 1 minute recording time.

While recording, you can watch another programme from the archive.

Note:

- The external hard disk or the USB memory stick you connected to the TV should be formatted by the TV before recording or doing time shift.

One-touch programme recording

- 1 Select the television channel to be recorded with » »1...0◀ or »P+◀, »P-◀ and press »■◀ to start the recording.
 - Information on the recording is displayed: the recording symbol, the channel name, the programme, the recording time and the available memory space.
 - After a short time this information disappears.
- 2 End the recording with »■◀
- 3 Confirm the display with »●●◀ (green);
or
press »●◀ (red) to continue the recording.

Notes:

- After the recording is complete, the recording will be automatically saved on the external data medium.
- If the external data medium is disconnected from the USB socket during recording, the recording will be stopped automatically and will not be saved.

Recording a programme from the channel list

- 1 Open the »CHANNEL LIST« with »OK«.
- 2 Select a television channel with »V«, »^«, »<« or »>« and press »OK« to confirm.
- 3 Press »MENU« to exit the channel list.
- 4 Press »RECORDING« to start recording.
 - Information on the recording is displayed: the recording symbol, the channel name, the programme, the recording time and the available memory space.
 - After a short time this information disappears.
- 5 Press »STOP« to stop recording.
- 6 Confirm the display with »♦♦« (green);
or
press »♦« (red) to continue the recording.

Set the lead/follow-up time

With this function you can change the recording time set by the electronic TV guide.

If you think that a program will start a few minutes earlier or will end several minutes later, you can „add“ up to 60 minutes to this time.

- 1 Display channel information with »GUIDE«.
- 2 Switch to the timer function with »♦♦♦« (yellow) and then select the »Personal recording time edit« menu with »♦♦« (green).
- 3 Change the start time with »<« or »>«.
- 4 Use »V« to switch to the »End« row and change the end time with »<« or »>«.
- 5 Save the setting with »♦♦« (green).
- 6 Switch off the program information with »GUIDE«.

Presetting programmes to be recorded

... using the electronic TV guide

You can use data from the electronic TV guide for recording.

20 programmes can be preset for the timer recording or as a reminder.

- 1 Press »GUIDE« to display channel information.
 - The electronic TV guide appears.
- 2 Select the preferred channel with »V« or »^«.
- 3 Switch to the information about the current programme with »>«.
- 4 Select the programme of your choice with »V« or »^«.
- 5 Confirm the programme with »RECORDING«.
 - The symbol »Ⓢ« appears after the name of the programme, and the data has been added to the timer.

Note:

- If the data for the recording is to be changed, use »♦♦♦« (yellow) and »♦♦♦♦« (blue) to switch to the »SCHEDULED EVENTS«, press »♦♦« (green), change the data and save it with »♦♦« (green).
- 6 Press »MENU« to exit the menu.

Notes:

- Before the timer recording begins, a warning message appears with a 20-second countdown. You can switch over to the programmed television channel.
- If the timer recording starts during playback, playback is not interrupted: Recording takes place automatically in the background as long as you do not select »Yes« when the timer countdown message is shown.
- Note for UPC customers only: When a program is recorded, it can happen that a part of the previous or next program is included in the recording schedule due to possible electronic TV guide inaccuracies. Please be advised that in this case, when one or more of these programs are parental rated, the highest access level will be applied for the entire recording.

USB RECORDING

... by manual data entry

You can preset up to 20 programmes for timer recording.

- 1 Press **»GUIDE«** to display channel information.
 - The electronic TV guide appears.
- 2 Open the **»MAKE SCHEDULE«** menu by pressing **»•••«** (yellow) twice.
- 3 Select the line **»Type«** with **»▼«** or **»▲«** and select the option **»Recording«** with **»◀«** or **»▶«**.
- 4 Select the line **»Channel«** with **»▼«** or **»▲«** and select the channel with **»◀«** or **»▶«**.
- 5 Select the line **»Mode«** with **»▼«** or **»▲«** and select the preferred mode (**»Once«**, **»Every Day«** or **»Weekly«**) with **»◀«** or **»▶«**.
- 6 Select the line **»Start«** (Start recording) with **»▼«** or **»▲«** and enter the date/time with **»1...0«**.
- 7 Select the line **»End«** (Stop recording) with **»▼«** or **»▲«** and enter the date/time with **»1...0«**.
- 8 Save the data with **»••«** (green).
 - The programme is preset.
- 9 Press **»MENU«** to exit the menu.

Notes:

- Before the timer recording begins, a warning message appears with a 20-second countdown. You can switch over to the programmed television channel.
- If the timer recording starts during playback, playback is not interrupted: recording takes place automatically in the background as long as you do not select **»Yes«** when the timer countdown message is shown.

Editing recording data in the timer menu

You can edit the data for programmed timer recordings.

- 1 Select the timer menu by pressing **»GUIDE«**, **»•••«** (yellow) and **»••••«** (blue) in succession.
 - The **»SCHEDULED EVENTS«** menu appears.
- 2 Select the title of the programme to be changed with **»▼«** or **»▲«** and activate the timer position with **»•••«** (green).
 - The input menu is displayed.
- 3 Select the required option with **»▼«** or **»▲«** and edit the data with **»1...0«** and **»◀«** or **»▶«**.
- 4 Save the changes with **»••«** (green).
 - The timer has been changed.
- 5 Press **»MENU«** to close the menu.

Deleting recording data in the timer menu

You can delete the data for programmed timer recordings.

- 1 Select the timer menu by pressing **»GUIDE«**, **»•••«** (yellow) and **»••••«** (blue) in succession.
 - The **»SCHEDULED EVENTS«** menu appears.
- 2 Select the title of the programme to be deleted with **»▼«** or **»▲«** and delete the timer position with **»••••«** (yellow).
- 3 Press **»MENU«** to close the menu.

Playback

The recorded programmes – whether started manually or using the timer function – are stored on the external data medium.

Selecting a programme from the archive

- 1 Open the menu with **»MENU«**.
- 2 Select the menu item **»USB RECORDING«** with **»V«** or **»^«** and press **»OK«** to confirm.
- 3 Confirm the menu item **»PRnP-Archiv«** with **»OK«** button.
 - The menu appears.
- 4 Select the programme of your choice with **»V«** or **»^«** and start playback with **»•«** (red).
- 5 Press **»■«** to end playback.
 - The television switches over to the current television channel.

Forward/reverse picture search

- 1 During playback, select the fast forward speed (2x, 4x, 8x or 16x) with **»▶▶«**;
or
during playback, select the rewind speed (2x, 4x, 8x or 16x) with **»◀◀«** (the picture freezes when rewinding).

Playback during a recording

During a recording, you can either watch the programme you are currently recording or watch a different one that you have already recorded.

- 1 Select the channel to be recorded with **»1...0«** or **»P+«**, **»P-«** and press **»■«** to start the recording.
- 2 Open the menu with **»MENU«**.
- 3 Select the menu item **»USB RECORDING«** with **»V«** or **»^«** and press **»OK«** to confirm.
- 4 Confirm the menu item **»PRnP-Archiv«** with **»OK«** button.
 - The menu appears.
- 5 Select the programme you want with

»V« or **»^«** and press **»•«** (red) to start playback.

- The recording continues in the background.

- 6 Press **»■«** to end playback.
- 7 Press **»■«** to stop recording.

Deleting programmes in the recording list

You can delete programmes from the recording list.

- 1 Open the menu with **»MENU«**.
- 2 Select the menu item **»USB RECORDING«** with **»V«** or **»^«** and press **»OK«** to confirm.
- 3 Confirm the menu item **»PRnP-Archiv«** with **»OK«** button.
 - The menu appears.
- 4 Select the programme to be deleted with **»V«** or **»^«**.
- 5 Press **»••••«** (blue) to delete the programme.
- 6 Confirm the security query with **»••«** (green).

Note:

- You cannot delete programmes in the **»Recorded Event«** menu which are currently being recorded or played back.
- 7 Press **»MENU«** to close the menu.

USB OPERATION

File formats

Your television can work with the following file formats using the USB sockets:

Video data

Special codecs for video compression and decompression provide more memory space without compromising the picture quality excessively.

Your television plays video files in the formats XVID, H.264/MPEG-4 AVC (L4.1, 4 reference pictures), MPEG-4, MPEG-2, MPEG-1, MJPEG and MOV.

The following file name extensions are also supported: ".avi", ".mkv", ".mp4", ".ts", ".mov", ".mpg", ".dat", ".vob", ".divx".

Format (codec) information is embedded within the file content and may differ depending on the file extension. ".avi", ".mkv" or ".divx" files containing divx codec within are not playbacked.

Image data

Your television can display pictures in the formats JPEG, PNG and BMP.

JPEG stands for Joint Picture Experts Group. It denotes a process for compressing picture files.

PNG and BMP are process used to save image data with no, or very little, losses.

Picture files can be stored with other types of files on one medium.

These files can be organised into folders and subfolders.

Audio data

Your television can play audio data in the formats MP3, AAC.

MP3 is the abbreviation for MPEG-1 Level 3 and is based on the MPEG-1 standard, which was developed by the MPEG (Motion Picture Expert Group).

AAC stands for Advanced Audio Coding and was also developed by MPEG. AAC provides better sound quality at an identical data rate.

These formats allow audio files to be recorded and played which sound as good as a CD, while taking up only a fraction of the memory space.

File name extensions which are supported: MP3, MP2, M4A, AAC.

MP3 files can be organised into folders and subfolders, as on the computer.

USB OPERATION

Connecting external data media

Before connecting the external data medium it is recommended to switch the television to standby mode.

Before removing the external data medium, the television set must be switched to standby, so that no data loss occurs.

Notes:

- The **USB1** socket of the television set supplies a maximum power of 500 mA in accordance with USB specifications. External hard disks which require more power may therefore only be connected to the **USB2** of the television set.
- If you use a network cable for external hard disks which are connected to the **USB2** socket on the television, this network cable must also be disconnected from the power supply when the television is switched off.
- External data media may not be disconnected from the television set while files on the data medium are being accessed.
- A bi-directional data transfer as defined for ITE (Information Technology Equipment) devices in EN 55022/EN 55024 is not possible.
- USB transfer is not in itself an operating mode. It is only an additional function.

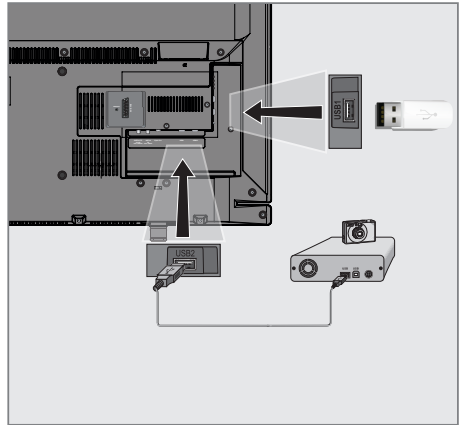

- 1 Press **⏻**, **»1...0«** or **»P+«** or **»P-«** to switch on the television from standby mode.
- 2 Connect the **USB2** socket of the television and the corresponding socket on the data device (external hard drive, digital camera, card reader or MP3 player) using a USB cable;

or

insert the USB plug of the USB memory stick into the **USB1** socket of the television set.

Removing the external data media

Before removing the external data medium, log off the data medium.

- 1 Switch off the media player by pressing **»My Media«**.
- 2 Open the menu with **»MENU«**.
- 3 Select the menu item **»USB RECORDING«** with **»V«** or **»^«** and press **»OK«** to confirm.
- 4 Select the line **»Safely Remove Disk«** with **»V«** or **»^«** and press **»OK«** to confirm.

Note:

- The data medium can now be removed from the socket.

USB OPERATION

The media player

The media player displays video, audio and picture files stored on external data media.

If an external data medium contains files in different formats, you can, when necessary, filter out the formats not required.

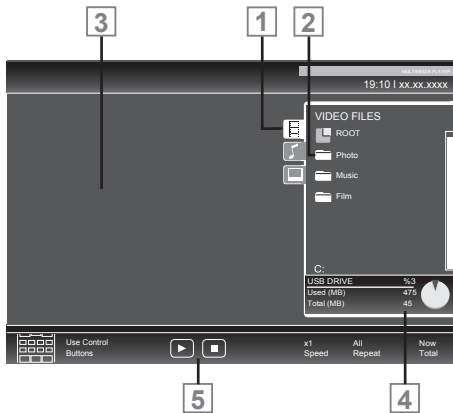

Main menu of the media player

- 1 Selected data format.
- 2 Total number of folders on the data medium.
- 3 Preview of the selected file.
- 4 Information on the external data medium.
- 5 Menu navigation.

Settings in the USB setup menu

Selecting the menu

- 1 Press **»My Media«** to select the external data medium.
- 2 Open the menu with **»MENU«**.
- 3 Select the menu item **»SOURCE SETUP«** with **»▼«** or **»▲«** and press **»OK«** to confirm.
 - The **»SOURCE SETUP«** menu appears.

Note:

- Additional functions are explained in the following sections.

Switching on automatic preview

If this function is switched on, a preview of the selected file then appears in the file browser.

- 1 Select the line **»Auto Preview«** with **»▼«** or **»▲«**.
- 2 Switch on the function with **»◀«** or **»▶«** (**»On«**).
- 3 Press **»MENU«** to end the setting.

Selecting the display mode

- 1 Select **»View Mode«** with **»▼«** or **»▲«**.
- 2 Select the preferred option with **»◀«** or **»▶«**.
- 3 Press **»MENU«** to end the setting.

Setting the display duration for pictures in a slideshow

- 1 Select **»Slide Show Interval«** with **»▼«** or **»▲«**.
- 2 Select the display duration (3, 5, 10 seconds) with **»◀«** or **»▶«**.
- 3 Press **»MENU«** to end the setting.

USB OPERATION

Basic playback functions

- 1 Press »**My Media**« to select the external data medium.
 - The media player appears.
- 2 Select the file format (video files, audio files, picture files) with »**V**« or »**A**«.
- 3 Switch to the folder/file list with »**OK**«.

Notes:

- If two USB data media are connected, select the desired data media with »**V**« or »**A**« and open with »**OK**«.
 - USB data medium with several partitions is connected to the USB sockets, the letter for the respective drive (e.g. C) appears behind the folder symbol. Select the letter of the drive with »**V**« or »**A**« and press »**OK**« to confirm.
- 4 Select the folder or file with »**V**« or »**A**« and press »**OK**« to open it.
 - A list of subdirectories appears.

Note:

- Switch back to the main folder with »**BACK** ◀«.
- 5 Select the track or picture with »**V**« or »**A**« and press »▶« to start playing.

Notes:

- You can view information on the film data by pressing »?**?**«.
 - When playing MP3 data, information on the album, track and singer is displayed at the left of the menu.
 - When playing picture files, you can use »?**?**« to display information about the resolution and size.
 - When playing picture data, the file browser switches off. Press »■« to display the file browser again.
- 6 Press »■◀ to pause playback.
 - 7 Press »▶« to resume normal playback.
 - 8 Press »■◀ to end playback.
The file browser appears.

Notes:

- Use »**A**« to select »Up Folder«, when you would like to return to the last folder.
Use »Root« (and then press »**OK**«) to return to the main folder.
- It is possible that files which are actually supported do not function correctly in USB mode. This is because certain files are not recorded with standardised compression processes, although they feature the "right" file ending.
- If a video file features several audio tracks (audio streams), you can switch these over during playback in full screen mode with »◀▶«.
- When playing music files, you can use other options in the USB mode at the same time. This way, you can, for example, enhance a slideshow with music.
- For films, only subtitles in the .SRT, .ASS, .SSA, .SMI format are supported. The names of the subtitle and film files must be identical. Otherwise, no subtitles will be shown.

USB OPERATION

Additional playback functions

Depending on the file format, the following additional functions are available:

Selecting chapters files

(only video files)

- 1 During playback, select the next chapter with »►«.
- 2 During playback, select the previous chapter with »◄«.

Note:

- You can also select chapters by entering the chapter number with »1...0«.

Selecting titles files

(only video files)

- 1 During playback, select the next title with »▲«.
- 2 During playback, select the previous title with »▼«.

Playing selected titles

Only the marked tracks are played.

- 1 Select the titles with »▼« or »▲« and press »OK« to mark it.
- 2 Select the next title with »▼« or »▲« and press »OK« to mark it.
- 3 Start playback with »►«.
- 4 Press »■« to end playback.

Note:

- To remove the marking, select the title with »▼« or »▲« and press »OK« to remove the marking.

Selecting a track or picture in steps (SKIP)

- 1 During playback, select the next track/picture with »►|«.
- 2 During playback, select the previous track/picture with »|◄«.
 - Playback begins with the track or picture you selected.

Selecting a certain passage for playback

(video files only)

- 1 During playback, press »OK«.
- 2 Enter the passage (time) with »1...0« and press »♦♦« (green) or »OK« to confirm.

Fast forward

(for video and audio files only)

You can select different speeds (2-fold, 4-fold, 8-fold, 16-fold and 32-fold forwards and backwards).

- 1 Select the playback speed during playback with »◄◄« or »►►«.
- 2 Press »►« to resume normal playback.

Rotating pictures

(picture files only)

You can rotate pictures by 90°.

- 1 During playback, press »◄« or »►« to rotate the pictures by 90°.

Repeat functions

Options:

- »One«: the current track will be repeated.
- »All«: all tracks will be repeated.

- 1 Switch off the repeat function before playback with »TOOLS«.
- 2 Select the line »Repeat« with »▼« or »▲«.
- 3 Select the function with »◄« or »►«.
- 4 Start playback with »►«.

LANGUAGE SETTINGS

Opening the SETTINGS menu

- 1 Open the menu with **»MENU«**.
- 2 Select the menu item **»SETTINGS«** menu with **»V«** or **»^«** and press **»OK«** to confirm.
 - The **»SETTINGS«** menu appears.

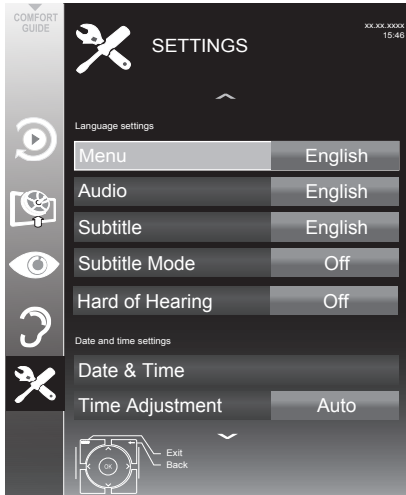

Note:

- Additional operations are explained in the following sections.

Changing the menu language

- 1 Select the line **»Menu«** with **»V«** or **»^«** and press **»OK«** to confirm.
 - The **»Select Menu Language«** menu appears.
- 2 Select the menu language with **»<«, »>«, »V«** or **»^«** and press **»OK«** to confirm.
- 3 Press **»BACK <«** to go back one menu level or press **»MENU«** to end the setting.

Changing the audio language

(only for digital television channels)

You can define a primary and a secondary audio language.

- 1 Select the line **»Audio«** with **»V«** or **»^«** and press **»OK«** to confirm.
 - The **»Select Audio Language«** menu appears.
- 2 Select the audio language with **»<«, »>«, »V«** or **»^«** and then use **»•«** (red) to set it as the primary audio language, or use **»••«** (green) to set it as the secondary audio language.
 - The primary and secondary language is display at the top right in the menu.
- 3 Press **»BACK <«** to go back one menu level or press **»MENU«** to end the setting.

ACCESSIBLE FUNCTIONS

Changing the subtitle language and subtitle mode

(only for digital television channels)

You can switch the subtitles on and off, select the subtitle language and allocate a second subtitle language.

- 1 Open the menu with »MENU«.
- 2 Select the menu item »SETTINGS« menu with »V« or »^« and press »OK« to confirm.
- The »SETTINGS« menu appears.



- 3 Select the line »Subtitle« with »V« or »^« and press »OK« to confirm.
- The »Select Subtitle Language« menu appears.
- 4 Select the subtitle language with »V«, »^«, »<« or »>«, then use »•« (red) to set it as the primary subtitle language, or use »••« (green) to set it as the secondary subtitle language.
- The primary and secondary language is displayed at the top right in the menu.
- 5 To go back one menu level, press »BACK «.

- 6 Select the line »Subtitle Mode« with »V« or »^« and then set the preferred option »Off«, »Automatic« or »Basic« with »<« or »>«.
- 7 Press »MENU« to end the setting.

Audio description (Audio subtitles)

Audio description is an additional audio channel for visually-impaired persons.

Descriptions are provided of activities, surroundings, changes of scene, gestures and actors' facial expressions.

This audio channel is transmitted simultaneously with the normal sound on digital channels.

Availability depends on the respective channel and broadcaster.

- 1 Open the menu with »MENU«.
- 2 Select the menu item »SOUND SETTINGS« menu with »V« or »^« and press »OK« to confirm.

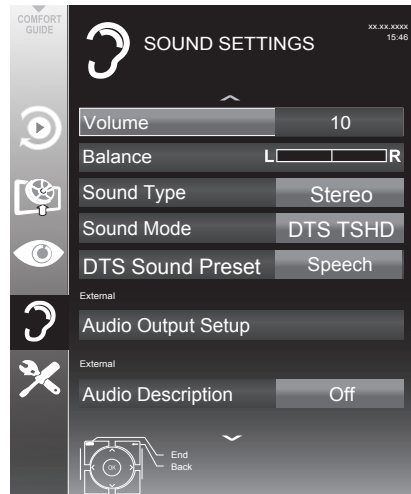

- 3 Select the line »Audio Description« with »V« or »^« and select the option »On« with »<« or »>«.
- 4 Select the line »Volume« with »V« or »^« and change the volume with »<« or »>«.
- 5 Press »MENU« to end the setting.

DATE AND TIME SETTINGS

Opening the SETTINGS menu

- 1 Open the menu with **»MENU«**.
- 2 Select the menu item **»SETTINGS«** menu with **»V«** or **»^«** and press **»OK«** to confirm.
 - The **»SETTINGS«** menu appears.



Note:

- Additional operations are explained in the following sections.

Automatic setting

Your television set detects the difference in time to Greenwich Mean Time (GMT) automatically, as long as the channel selected transmits a time signal.

- 1 Select the line **»Date & Time«** with **»V«** or **»^«** and press **»OK«** to confirm.
 - 2 Select the line **»Auto«** with **»V«** or **»^«** and press **»OK«** to confirm.
 - Date and Time will be updated automatically;
- or
- 3 Select the input box with **»V«** or **»^«**, enter the data for Date and Time with **»1...0«** and press **»••«** (green) to confirm.

Manual setting

You can also set the difference in time manually – for example, when the correct time is not detected automatically or does not correspond to local time for other reasons.

- 1 Select the line **»Time Adjustment«** with **»V«**, then select the option **»Manual«** with **»^«** or **»>«**.
 - The lines **»Time Zone«** and **»Daylight Saving«** are active.
- 2 Select the line **»Time Zone«** with **»V«** and press **»OK«** to confirm.
 - The **»Select Time Zone«** menu appears.
- 3 Select the appropriate time zone with **»^«**, **»>«**, **»V«** or **»^«** and press **»OK«** to confirm.
- 4 Select the line **»Daylight Saving«** with **»V«** and use **»^«** or **»>«** to set the option **»Auto«**, **»Off«** or **»On«**.
- 5 Press **»MENU«** to finish the setting.

Note:

- If the option **»Auto«** is selected in the line **»Time Adjustment«**, the television set automatically adapts the time to the time signal from the respective broadcaster. However, different channels may also use time bases which are different to those of your country; e.g. foreign broadcasters. In these cases, reminders and planned recordings may be annulled due to the time difference.

TIMER FUNCTIONS

Opening the SETTINGS menu

- 1 Open the menu with **»MENU«**.
- 2 Select the menu item **»SETTINGS«** menu with **»V«** or **»^«** and press **»OK«** to confirm.
 - The **»SETTINGS«** menu appears.



Note:

- Additional operations are explained in the following sections.

Entering the switch-off time (sleep timer)

In the **»Sleep Timer«** menu you can enter a time for the television to switch off. After this time has elapsed, the television switches to standby mode.

- 1 Select the line **»Sleep Timer«** with **»V«** or **»^«**.
- 2 Enter the switch-off time with **»<«** or **»>«**.

Note:

- To switch off the function, use **»<«** or **»>«** to set the switch-off time to **»Off«**.
- 3 Press **»BACK ←«** to go back one menu level or press **»MENU«** to end the setting.

Switch-on timer

In the **»Auto On«** menu you can enter a switch-on time for the television. After the preset time has elapsed, the television switches on from standby – at the preselected volume and the preselected television channel.

- 1 Select the line **»Auto On«** with **»V«** or **»^«** and press **»OK«** to confirm.
- 2 Select the line **»Mode«** with **»V«** or **»^«** and use **»<«** or **»>«** to select when the television should switch on.
- 3 Select the line **»Input Source«** with **»V«** or **»^«** and use **»<«** or **»>«** to select the input source.
- 4 Select the line **»Service Type«** with **»V«** or **»^«** and use **»<«** or **»>«** to select the preferred option (ATV, DTV, Radio or DATA).
- 5 Select the line **»Channel«** with **»V«** or **»^«** and use **»<«** or **»>«** to select the preferred channel.

Note:

- The line **»Channel«** is only active when the input signal currently in use has been set. If no entry has been made, then the first channel of the selected input source will be used.
- 6 Select the line **»Volume«** with **»V«** or **»^«** and use **»<«** or **»>«** to set the volume.
 - 7 Select the line **»Set Hour«** with **»V«** or **»^«** and enter the time with **»1...0«**.
 - 8 Save the data with **»••«** (green).

Note:

- You can abort the entry by pressing **»•«** (red).
- 9 Press **»BACK ←«** to go back one menu level or press **»MENU«** to end the setting.

TIMER FUNCTIONS

Switch-off timer

In the »Auto Off« menu, you can enter a time for the television to switch off. After this time has elapsed, the television switches to standby mode.

- 1 Select the line »Auto Off« with »**V**« or »**^**« and press »**OK**« to confirm.
- 2 Select the line »Mode« with »**V**« or »**^**« and use »**<**« or »**>**« to set the preferred mode.
- 3 Select the line »Set Hour« with »**V**« or »**^**« and enter the time with »**1...0**«.
- 4 Save the data with »**••**« (green).

Note:

- You can abort the entry by pressing »**•**« (red).
- 5 Press »**BACK** **←**« to go back one menu level or press »**MENU**« to end the setting

Automatic switch-off (Auto Sleep)

If this function is activated, the television switches automatically to standby after 5 minutes if no video signal is broadcast or in accordance with the according to European regulations, the television switches automatically to standby after 4 hours provided that none of the buttons on the remote control or on the television is operated during this period.

- 1 Select the line »Auto Sleep« with »**V**« or »**^**«.
- 2 Enter the switch-off time with »**<**« or »**>**«.

Note:

- To switch off the function, use »**<**« or »**>**« to select the setting »Off«.
- 3 Press »**BACK** **←**« to go back one menu level or press »**MENU**« to end the setting

PARENTAL SETTINGS

Opening the SETTINGS menu

- 1 Open the menu with »MENU«.
- 2 Select the menu item »SETTINGS« menu with »▼« or »▲« and press »OK« to confirm.
 - The »SETTINGS« menu appears.



Note:

- Additional operations are explained in the following sections.

Authorising programmes

There are films which may be wholly or partially unsuitable for children.

These programmes contain information which marks the content or scenes with access levels of 4 to 18. You can select one of the access levels, thereby authorising playback.

- 1 Select the line »Parental Guidance« with »▼« or »▲« and press »▶« to confirm.
- 2 Enter the PIN code »1234« with »1 ... 0«.
- 3 Select the access level with »◀« or »▶«.
- 4 Press »BACK ◀« to go back one menu level or press »MENU« to end the setting.

Note:

- When the TV is in review buffer mode, the parental rating of the program in the live broadcast is applied on the content being watched (rather than the actual parental rating of the content being watched). As a result, a parental rated content being watched in the review buffer mode will not necessarily show as parental rated and vice versa. This means that if parental rated program starts in live broadcast the PIN-pop up message will appear in review buffer, or the PIN-pop up message will be dismissed in review buffer as soon as a program without parental rating starts in live broadcast."

Locking menus

This function allows you to lock the »Automatic Channel Search«, »Digital Manual Tuning«, »Analogue Manual Tuning« and »Program Table« menus so that they can be only accessed by entering a PIN code.

- 1 Select »Menu Lock« with »▼« or »▲« and press »▶« to confirm.
- 2 Enter the PIN code »1234« with »1...0«.
- 3 Activate the lock with »◀« or »▶« (»On«).

Note:

- To switch off the menu lock, use »◀« or »▶« to select the setting (»Off«).
- 4 Press »BACK ◀« to go back one menu level or press »MENU« to end the setting.

PARENTAL SETTINGS

Locking keys (Parental lock)

When the key lock is activated, the buttons on the television set do not function.

- 1 Select the line »Keypad Lock« with »**V**« or »**A**« and press »**>**« to confirm.
- 2 Enter the PIN code »1234« with »**1...0**«.
- 3 Activate (On) or deactivate (Off) the key lock with »**<**« or »**>**«.
- 4 Press »**BACK** **<**« to go back one menu level or press »**MENU**« to end the setting.

Changing the PIN code

You can also enter a personal PIN code instead of the default code »1234«. Please take note of your own PIN code.

- 1 Select »Set PIN« with »**V**« or »**A**« and press »**OK**« to confirm.
- 2 Enter the current PIN code 1 2 3 4 with »**1...0**«.
- 3 Enter your new four digit PIN code with »**1...0**«.
- 4 Enter your new four digit PIN code with »**1...0**« again.
- 5 Press »**BACK** **<**« to go back one menu level or press »**MENU**« to end the setting.

Locking television channels

You can lock individual television channels, for example channels unsuitable for children, using a personal PIN code.

- 1 Open the menu with »**MENU**«.
- 2 Select the menu item »SOURCE SETUP« with »**V**« or »**A**« and press »**OK**« to confirm.
- 3 Select the line »Program Table« with »**V**« or »**A**« and press »**OK**« to confirm.
 - The »PROGRAM TABLE« menu is displayed.
- 4 In the »PROGRAM TABLE« menu, switch over to the list view with »**•••**« (yellow).
- 5 Select the channel to be locked with »**V**« or »**A**«.

- 6 Select the column »Lock« with »**<**« or »**>**« and press »**OK**« to lock the channel.

- 7 Enter the PIN code »1234« with »**1...0**«.
 - The channel is marked using »**✓**«.

Note:

- To remove the lock, select the channel again with »**V**« or »**A**«, press »**OK**« to confirm and then enter the PIN code 1 2 3 4 using »**1...0**«.

- 8 Press »**BACK** **<**« to go back one menu level or press »**MENU**« to end the setting.

Watching a blocked television channel

You can watch a TV channel blocked with PIN code by selecting the TV channel and entering the PIN code.

- 1 Select the blocked channel with »**1...0**« or »**P+**«, »**P-**«.
- 2 Enter PIN code »1234« with »**1 ... 0**« buttons on the displayed password screen.
 - Blocked channel can be viewed.

Note:

- Channel will be blocked again when you change the channel.

SOFTWARE OF THE DEVICE

Opening the SETTINGS menu

- 1 Open the menu with **»MENU«**.
- 2 Select the menu item **»SETTINGS«** menu with **»▼«** or **»▲«** and press **»OK«** to confirm.
 - The **»SETTINGS«** menu appears.

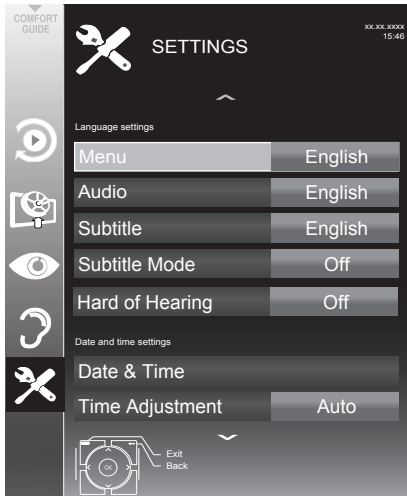

Note:

- Additional operations are explained in the following sections.

Product information

- 1 In the **»SETTINGS«** menu use **»▼«** or **»▲«** to select the line **»Software Version«** and press **»OK«** to confirm.
 - Software version information of the product is displayed.
- 2 Press **»BACK ◀«** to go back one menu level or press **»MENU«** to end the setting.

Updating software

(for digital channels only)

- 1 In the **»SETTINGS«** menu, select the line **»Check For Updates updates«** with **»▼«** or **»▲«** and press **»OK«** to confirm.
 - A search for new software will be made and - if available - it will be installed.

Note:

- If a search for software updates should be made automatically, select the line **»Auto OAD Update«** with **»▼«** or **»▲«** and use **»◀«** or **»▶«** to select the option **»On«**.
 - The software will be updated automatically as far as possible.
- 2 Press **»MENU«** to end the setting.

Software update (USB)

- 1 Plug the memory stick in the **USB1** socket at the side of the television.
- 2 In the **»SETTINGS«** menu, select the line **»USB Software update«** with **»▼«** or **»▲«** and press **»OK«** to confirm.
 - The software on the USB memory stick is installed.

RESET FUNCTIONS

Restoring the television to the default settings

This function allows you to delete the channel lists and all custom settings.

- 1 Open the menu with »MENU«.
- 2 Select the menu item »SETTINGS« menu with »▼« or »▲« and press »OK« to confirm.
 - The »SETTINGS« menu appears.



- 3 In the »SETTINGS« menu, select the line »Restore Factory Defaults« with »▼« or »▲« and press »OK« to confirm.
- 4 Press »♦♦« (green) to confirm the warning message.
 - The »Source Setup« menu appears.
- 5 Continue the settings with the chapter "Initial set-up and tuning television channels" on page 17.

OPERATION USING EXTERNAL DEVICES

DIGI LINK



Your television is equipped with the DIGI LINK function.

This function uses the CEC (Consumer Electronics Control) protocol.

CEC allows external devices which are connected to the **HDMI** sockets by an HDMI cable (e.g. DVD player) to be operated with a remote control.

Prerequisite is that the devices connected support CEC. Read the operating manual for the external device to find out how to activate the corresponding function.

The DIGI LINK functions on your television

Switching on the television automatically from standby

If the external device (e.g. Blu-ray player) is switched on, the television also switches on and the appropriate HDMI preset is selected automatically.

Depending on the features of the external device, the external device (e.g. AV receiver) can be switched on alone, the television stays in standby.

Automatic selection of the HDMI preset on the television

If your television is switched on and you then switch on the external device (e.g. DVD player), the appropriate HDMI preset on the television will be selected.

Selecting the menu language

The television menu language is automatically selected on the external device (e.g. DVD player).

The external device must support this function.

Switching off the external device automatically

If you switch your television to standby, the external device (if it is switched on) will also be switched to standby.

DIGI LINK is always active on your television set.

Searching for and activating external devices

You can connect up to 11 devices with DIGI LINK functions to your television.

- 1 Open the Tools menu with **»TOOLS«**.
- 2 Select the menu item **»CEC«** with **»▼«** or **»▲«** and press **»OK«** to confirm.
 - The **»HDMI CEC Device List«** appears.
- 3 Start the device search with **»•«** (red).
 - The devices found are displayed in the menu.
- 4 Select the device for operation with **»▼«**, **»▲«**, **»◀«** or **»▶«** and press **»OK«** to mark it.
 - If the selected device is connected to a different input to the current one, a switch to the respective input will occur automatically.
- 5 Press **»MENU«** to end the setting.

OPERATION USING EXTERNAL DEVICES

Device operation

You can decide whether external devices should react to your television's remote control.

- 1 Press **»→«**, use **»V«**, **»^«**, **»◀«** or **»▶«** to select the preset **»HDMI1«** or **»HDMI2«** and press **»OK«** to confirm.
- 2 Open the menu with **»MENU«**.
- 3 Select the menu item **»SOURCE SETUP«** with **»V«** or **»^«** and press **»OK«** to confirm.
– The **»SOURCE SETUP«** menu appears.

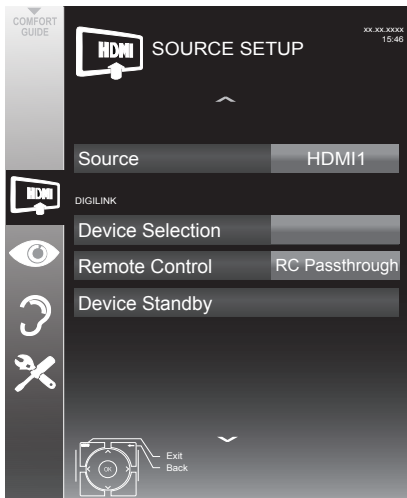

- 4 Select the line **»Remote Control«** with **»V«** or **»^«**.
- 5 Select the type of operation (**»RC Passthrough«**, **»Deck«** or **»Tuner«**) with **»◀«** or **»▶«**.

Notes:

- **»RC Passthrough«** can be used for all devices.
»Deck« and **»Tuner«** can be selected in accordance with the external device which has been connected.
 - Try out which type of remote control operation the external device reacts to the best.
 - Read about the scope of functions of the DIGILINK-compatible device in the respective operating manual.
- 6 Press **»BACK ◀«** to go back one menu level or press **»MENU«** to end the setting.

Switching the device to standby

This option switches the external device to standby.

- 1 Press **»→«**, use **»V«**, **»^«**, **»◀«** or **»▶«** to select the preset **»HDMI1«** or **»HDMI2«** and press **»OK«** to confirm.
- 2 Open the menu with **»MENU«**.
- 3 Select the menu item **»SOURCE SETUP«** with **»V«** or **»^«** and press **»OK«** to confirm.
– The **»SOURCE SETUP«** menu appears.
- 4 Select **»Device Standby«** with **»V«** or **»^«** and press **»OK«** to confirm.
– The external device switches itself off.

OPERATION USING EXTERNAL DEVICES

High definition HD ready

Connect the corresponding input sources (e.g. HDTV receiver or HD-DVD player) to the **HDMI** sockets (for digital HDTV sources).

This ensures that you can view digital HDTV programmes, even if they are copy-protected (HDCP High Bandwidth Digital Content Protection), without encountering problems.

Connection options

- Which television socket(s) you connect your external devices to depends on the sockets the external device is equipped with and the signals which are available.
- Please note: With many external devices, the resolution of the video signal must be adjusted to the input sockets of the television (see the operating manual of the external device). You can find out which values you need to set by referring to the guidelines in the sections about the various connection options.
- Do not connect any other equipment while the device is switched on. Also switch off the other equipment before connecting it.
- Do not plug in the power cord of the device until you have connected the external equipment and the antenna.

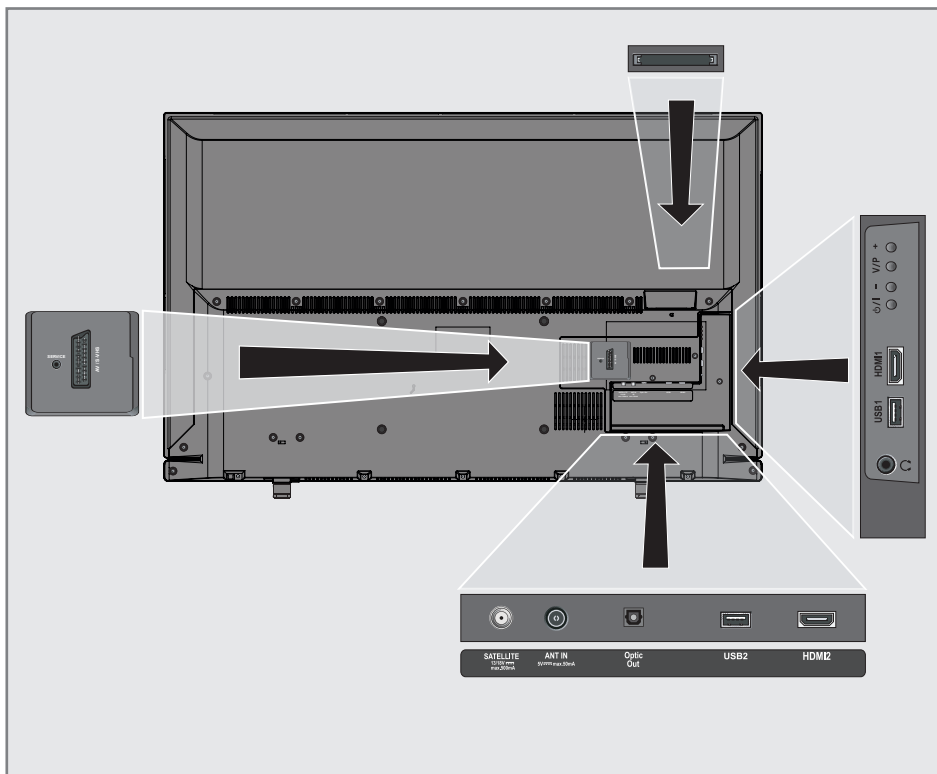

OPERATION USING EXTERNAL DEVICES

Connecting external devices

... with digital audio/video signals

- Suitable devices: Digital satellite receivers, Playstation, BluRay player, DVD player/recorder, set-top box, notebook, PCs.
- Video signal: Digital video; resolution: standard 576p; HDTV 720p, 1080i, 1080p.
- Audio signal: digital audio (stereo, multi-channel compression, uncompressed).
- Presets »HDMI 1« or »HDMI2«.

- 1 Connect the **HDMI1** or **HDMI2** socket on the television and the corresponding HDMI socket on the external device using a standard HDMI cable (digital video and audio signal).

... using the SCART socket (CVBS/RGB signal)

- Suitable devices: Digital satellite receiver, DVD player/recorder, set-top box, games console, video recorder, decoder.
- Video signal: CVBS/RGB.
- Audio signal: stereo, analogue.
- »AV1« preset.

- 1 Connect the **AV1/S-VHS** socket on the television and the corresponding socket on the external device using a SCART cable (video and audio signal).

... with S-Video signal

- Suitable devices: DVD player/recorder, video recorder, camera recorder, notebook, PC.
- Video signal: Y/C.
- Audio signal: stereo, analogue.
- »S-VHS« preset.

- 1 Connect the **AV1/S-VHS** socket on the television and the corresponding socket on the external device using an EURO/AV cable (video and audio signal).

Using a DVD player, DVD recorder, video recorder or set-top box

- 1 Switch on the external device and select the function you wish to use.
- 2 Press , use »V«, »^«, »<« or »>« to select the preset for the input signal (»AV1«, »S-VHS«, »HDMI1«, »HDMI2« or »Component«) and press »OK« to confirm.

Headphones

Connecting the headphones

- 1 Plug the headphone jack (3.5 mm ø jack plug) into the headphone socket on the left side of the television.

Changing the headphone volume

- 1 Open the menu with »MENU«.
- 2 Select the menu item »SOUND SETTINGS« with »V« or »^« and press »OK« to confirm.
 - The »SOUND SETTINGS« menu appears.
- 3 Select the menu item »Audio Output Setup« with »V« or »^« and press »OK« to confirm.
 - The »Audio Output Setup« menu appears.
- 4 Select the line »Audio Out« with »V« or »^«, select the option »Headphone« with »<« and »>« and press »OK« to confirm.
- 5 Select the line »Headphone« with »V« or »^«.
- 6 Set the preferred volume with »<« and »>«.
- 7 Press »MENU« to end the setting.

Note:

- Prolonged listening with headphones at loud volumes can damage your hearing.

OPERATION USING EXTERNAL DEVICES

Hi-fi system/AV receiver

Connecting the hi-fi system/ AV receiver

- 1 Connect the **Optic Out** socket on the television to the corresponding socket of the device with an optical digital cable (digital audio signal).

Setting the audio format

You can select whether the audio signal output via the **Optic Out** socket should be in the PCM or AC2 format.

- 1 Open the menu with **»MENU«**.
- 2 Select the menu item **»SOUND SETTINGS«** with **»V«** or **»^«** and press **»OK«** to confirm.
– The **»SOUND SETTINGS«** menu appears.
- 3 Select **»Audio Output Setup«** with **»V«** or **»^«** and press **»OK«** to confirm.
– The menu appears.
- 4 Select the line **»Optic Out«** with **»V«** or **»^«**.
- 5 Select the preferred audio format (**»PCM«** or **»Auto«**) with **»<«** or **»>«**.

Note:

- If you wish to output the audio only via a multi-channel amplifier/AV receiver, set the option **»TV Speaker«** to **»Off«** in the menu.
- 6 Press **»MENU«** to end the setting.

Playing the audio signal via the HiFi system

- 1 Connect the  socket on the television to the corresponding socket of the AV receiver with a cable (digital audio signal).

Note:

- If this function is not activated, the audio signal is transmitted to the HiFi system/AV receiver (connected to  3.5 mm ø jack plug) into the headphone socket on the left side of the television.

- 1 Open the menu with **»MENU«**.
- 2 Select the menu item **»SOUND SETTINGS«** with **»V«** or **»^«** and press **»OK«** to confirm.
– The **»SOUND SETTINGS«** menu appears.
- 3 Select **»Audio Output Setup«** with **»V«** or **»^«** and press **»OK«** to confirm.
– The menu appears.
- 4 Select the line **»Audio Out«** with **»V«** or **»^«** and press **»<«** or **»>«** to activate the audio output (**»Line Out«**).
- 5 Select the line **»Audio Out Status«** with **»V«** or **»^«** and select the option **»Fixed«** or **»Adjustable«** with **»<«** or **»>«**.

Notes:

- If you select **»Adjustable«**, the volume can be changed in the menu option **»Audio Out Volume«**.
 - If the audio should only be output via the HiFi system/AV receiver, select the option **»Off«** in the line **»TV Speaker«** with **»<«** or **»>«**.
- 6 Press **»MENU«** to end the setting.

Manufactured under license from Dolby Laboratories. Dolby and the double-D symbol are trademarks of Dolby Laboratories.

OPERATION WITH A COMMON INTERFACE _____

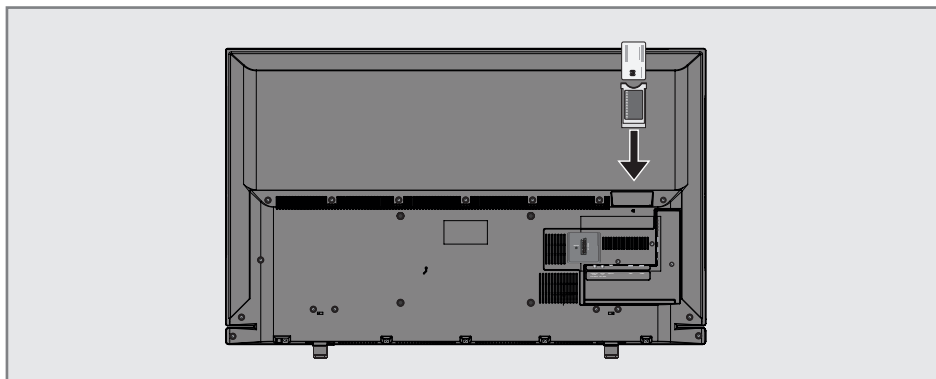

What is a Common Interface?

- Common Interface (CI) is an interface for DVB receivers.
- Encrypted channels can only be viewed with a CA module suitable for the encryption system and in conjunction with the corresponding smart card.
- The television set is equipped with a Common Interface slot into which CI modules from various providers can be inserted.
- You can insert the provider's smart card into the CA module in order to enable the encrypted channels you wish to view.

Inserting the CA module

Note:

- Switch the device off before you insert a CA module into the »CI« slot.
- 1 Insert the corresponding smart card into the CI module.
 - 2 Insert the CI module with the smart card into the »CI« slot on the television.

Notes:

- In the »CA Module« sub-menu you can see which CA module has been inserted in the CI slot.
- If you are inserting a CA module into the CI slot of the television for the first time, you will need to wait a moment until the CA module is detected.

Access control for CI module and smart card

- 1 Open the menu with »**MENU**«.
- 2 Select the menu item »**SOURCE SETUP**« with »**V**« or »**^**« and press »**OK**« to confirm.
– The »**SOURCE SETUP**« menu appears.
- 3 Select the line »**CA-Module**« with »**V**« or »**^**« and press »**OK**« to confirm.

Notes:

- This menu provides operating instructions and – after you enter your PIN code – access to the PAY-TV provider's channels.
 - The remaining settings are described in the operating manuals for your CI module and smart card.
 - The CA modul is not supported in certain countries and regions; please consult your authorised dealer.
- 4 Press »**MENU**« to end the setting.

SETTING FURTHER CHANNELS

Update for digital channels from a satellite automatically

Satellite data changes frequently, new channels are constantly being added. You should therefore perform an automatic search from time to time.

This searches all transponders for new channels.

- 1 Open the menu with »MENU«.
- 2 Select the menu item »SOURCE SETUP« with »▼« or »▲« and press »OK« to confirm.
– The »SOURCE SETUP« menu appears.

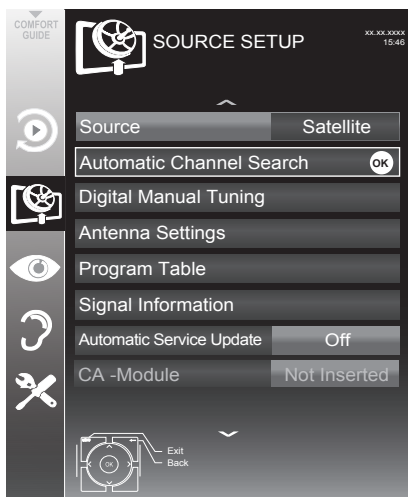

- 3 Select the line »Source« with »▼« or »▲« and press »OK« to confirm.
Select the input source »Satellite« with »◀«, »▶«, »▼« or »▲« and press »OK« to confirm.
- 4 Select the line »Automatic Channel Search« with »▼« or »▲« and press »OK« to confirm.
– The menu appears.
- 5 Select the line »Select Satellites« with »▼« or »▲« and press »OK« to confirm.
– The »SELECT SATELLITE« menu appears.
- 6 Select a satellite with »◀«, »▶«, »▼« or »▲« and press »OK« to confirm.

- 7 Select the line »Scan Mode« with »▼« or »▲«.
Select the scan mode with »◀« or »▶« (for unencrypted channels, for encrypted channels only, or both).
- 8 Select the line »Service Type« with »▼« or »▲«.
Use »◀« or »▶« to select whether you want to search for television channels (TV) only, radio stations only (Radio) or both (Radio + TV).
- 9 Select the line »Network Search« with »▼« or »▲«.
Select the option »On« with »◀« or »▶«
– If the »Network Search« is set to »On«, the data will be accessed via the new transponder of the network which has been set.
- 10 Start the scan with »•« (red).

Note:

- If the previously stored channels should be retained in the channel list and the new channels found be added to it, then press »••« (green).
If »••« (red) is pressed, the saved channels will be deleted from the current channel list.
– The »Results« menu appears, and the scan for channels begins.
– Depending on the number of channels received, this can easily take a few minutes.
– The search is complete as soon as the »PROGRAM TABLE« appears.

Note:

- You can abort the search by pressing »MENU«.

- 11 Press »MENU« to end the setting.

SETTING FURTHER CHANNELS

Searching for digital channels from a satellite manually on a transponder

If a certain channel cannot be found with automatic search, you can search it manually by manual search function. You must enter all parameters of the channel correctly. You can obtain the current transponder information from teletext page, satellite TV magazines or internet.

- 1 Open the menu with **»MENU«**.
- 2 Select the menu item **»SOURCE SETUP«** with **»V«** or **»^«** and press **»OK«** to confirm.
 - The **»SOURCE SETUP«** menu appears.
- 3 Select the line **»Source«** with **»V«** or **»^«** and press **»OK«** to confirm. Select the input source **»Satellite«** with **»<«, »>«, »V«** or **»^«** and press **»OK«** to confirm.
- 4 Select the line **»Digital Manual Tuning «** with **»V«** or **»^«** and press **»OK«** to confirm.
 - The menu appears.
- 5 Select the required option for manually adjusting with **»V«** or **»^«**.

Transponder

Enter the transponder frequency with **»1...0«** in five digits.

Symbol Rate (Ksym/s)

Enter the transponder symbol rate with **»1...0«** in five digits.

Polarization

Set the polarisation for the transponder to **Horizontal«** or **»Vertical«** using **»<«** or **»>«**.

Network Search

Select the network search with **»<«** or **»>«** as **»On«** or **»Off«**.

Scan Mode

Use **»<«** or **»>«** to select whether you want to search for unencrypted (Unencrypted) channels only, encrypted (Encrypted) channels only, or for both (Unencrypted + Encrypted).

Service Type

Use **»<«** or **»>«** to select whether you want to search for television channels only (TV), radio stations only (Radio), or both (Radio + TV).

- 6 Start the scan with **»•«** (red).
 - The **»Results«** menu appears, and the scan for TV channels begins.

Note:

- You can abort the search by pressing **»MENU«**.
- 7 Press **»MENU«** to end the setting.

SETTING FURTHER CHANNELS

Antenna settings and searching for digital channels from a satellite automatically

Notes:

- The following description about the LNB settings premise a substantial expertise about the satellite systems. Ask your specialist dealer.

- 1 Open the menu with **»MENU«**.
- 2 Select the menu item **»SOURCE SETUP«** with **»V«** or **»^«** and press **»OK«** to confirm.
 - The **»SOURCE SETUP«** menu appears.
- 3 Select the line **»Source«** with **»V«** or **»^«** and press **»OK«** to confirm. Select the input source **»Satellite«** with **»<«, »>«, »V«** or **»^«** and press **»OK«** to confirm.
- 4 Select the line **»Antenna Settings«** with **»V«** or **»^«** and press **»OK«** to confirm.
 - The menu appears.
- 5 Select and set the required option for the antenna settings with **»V«** or **»^«**:
Satellite
Press **»OK«** then select the required satellite with **»<«, »>«, »V«** or **»^«** and press **»OK«** to confirm.

LNB Type

Press **»OK«** then select the required LNB Type with **»<«** or **»>«,** enter the required data and confirm with **»••«** (green).

LNB Power

Set the LNB power supply (depending on the type of LNB) to **»Off«** **»13/18 V«** or **»14/19 V«** with **»<«** or **»>«**.

LNB Selection

Only necessary for **»DiSEqC 1.0«** or **»DiSEqC 1.1«,** see chapter "Searching for antenna settings for DiSEqC 1.0/1.1 and digital channels from a satellite automatically".

- 6 Select **»Auto Tuning«** by pressing **»•«** (red).

- 7 Select the line **»Scan Mode«** with **»V«** or **»^«**.
Select the scan mode with **»<«** or **»>«** (for unencrypted channels, for encrypted channels only, or both).
- 8 Select the line **»Service Type«** with **»V«** or **»^«**.
Use **»<«** or **»>«** to select whether you want to search for television channels (TV) only, radio stations only (Radio) or both (Radio + TV).
- 9 Start the scan with **»•«** (red).
 - The **»Results«** menu appears, and the scan for TV channels begins.

Notes:

- When updating via the same satellites a security query is displayed at the start of a search.
- If the previously stored channels should be retained in the channel list and the new channels found be added to it, then press **»••«** (green).
- If **»•«** (red) is pressed, the saved channels will be deleted from the current channel list.
 - The **»Results«** menu appears, and the scan for channels begins.
 - Depending on the number of channels received, this can easily take a few minutes.
 - The search is complete as soon as the **»PROGRAM TABLE«** appears.

Note:

- You can abort the search by pressing **»MENU«**.

- 10 Press **»MENU«** to end the setting.

SETTING FURTHER CHANNELS

Antenna settings, SCR system and searching for digital channels from a satellite automatically

Notes:

- Your TV supports SCR system (Single Channel Router – EN 50494).
- The following description about the LNB settings premise a substantial expertise about the satellite systems. Ask your specialist dealer.

- 1 Open the menu with **»MENU«**.
- 2 Select the menu item **»SOURCE SETUP«** with **»V«** or **»^«** and press **»OK«** to confirm.
- 3 Select the line **»Source«** with **»V«** or **»^«** and press **»OK«** to confirm. Select the input source **»Satellite«** with **»<«**, **»>«**, **»V«** or **»^«** and press **»OK«** to confirm.
- 4 Select the line **»Antenna Settings«** with **»V«** or **»^«** and press **»OK«** to confirm.
– The menu appears.
- 5 Select and set the required option for the antenna settings with **»V«** or **»^«**:

Satellite

Press **»OK«** then select the required satellite with **»<«**, **»>«**, **»V«** or **»^«** and press **»OK«** to confirm.

LNB Type

If your antenna system is equipped with a single-cable system multiswitch, use the option **»SCR«**. Press **»OK«** and select the **»SCR«** option with **»<«** or **»>«**. Select the **»LNB-Frequency High«** line with **»V«** and enter the frequency with **»1...0«** in five digits.

Select the **»LNB-Frequency Low«** line with **»V«** and enter the frequency with **»1...0«** in five digits.

Confirm the settings with **»••«** (green).

User Band

Select the number of the antenna socket used with **»<«** or **»>«**.

UB Frequency (MHz)

Enter the required frequency for the selected antenna socket with **»1...0«**.

LNB Selection

Depending on the number of LNBs, select the option with **»<«** or **»>«**.
1/2« if only 1 LNB is used; if two LNBs are used, select the required LNB (**»1/2«** or **»2/2«**).

Notes:

- Use installation equipment supported / suggested by your SCR Switch.
 - Other users / receivers connected to the system may be affected if the specified user band number and frequency is changed during installation.
 - User band and user band frequency is specified on the SCR switch used; and each user / receiver must select a specified user band and user band frequency.
 - With SCR satellite system, auto search by several users / receivers at the same time may cause problems.
- 6 Select **»Auto Tuning«** by pressing **»•«** (red).
 - 7 Select the line **»Scan Mode«** with **»V«** or **»^«**.
Select the scan mode with **»<«** or **»>«** (for unencrypted channels, for encrypted channels only, or both).
 - 8 Select the line **»Service Type«** with **»V«** or **»^«**.
Use **»<«** or **»>«** to select whether you want to search for television channels (TV) only, radio stations only (Radio) or both (Radio + TV).
 - 9 Start the scan with **»•«** (red).
– The **»Results«** menu appears, and the scan for TV channels begins.

SETTING FURTHER CHANNELS

Notes:

- When updating via the same satellites a security query is displayed at the start of a search.
- If the previously stored channels should be retained in the channel list and the new channels found be added to it, then press »••« (green).
- If »•« (red) is pressed, the saved channels will be deleted from the current channel list.
 - The »Results« menu appears, and the scan for channels begins.
 - Depending on the number of channels received, this can easily take a few minutes.
 - The search is complete as soon as the »PROGRAM TABLE« appears.

Note:

- You can abort the search by pressing »MENU«.

10 Press »MENU« to end the setting.

Antenna settings for DiSEqC 1.0/1.1 and searching for digital channels from a satellite automatically

Note:

- The following description about the LNB settings premise a substantial expertise about the satellite systems. Ask your specialist dealer.

- 1** Open the menu with »MENU«.
- 2** Select the menu item »SOURCE SETUP« with »▼« or »▲« and press »OK« to confirm.
- 3** Select the line »Source« with »▼« or »▲« and press »OK« to confirm. Select the input source »Satellite« with »◀«, »▶«, »▼« or »▲« and press »OK« to confirm.
- 4** Select the line »Antenna Settings« with »▼« or »▲« and press »OK« to confirm.
 - The menu appears.
- 5** Select and set the required option for the antenna settings with »▼« or »▲«:

Satellite

Press »OK« then select the required satellite with »◀«, »▶«, »▼« or »▲« and press »OK« to confirm.

LNB Type

Press »OK« then select the required LNB Type with »◀« or »▶«, enter the required data and confirm with »••« (green).

LNB Power

Set the LNB power supply (depending on the type of LNB) to »Off« »13/18 V« or »14/19 V« with »◀« or »▶«.

LNB Selection

See DiSEqC mode.

SETTING FURTHER CHANNELS

DiSEqCMode

Based on the number of current satellite system, select the option »Off«, »DiSEqC 1.0« or »DiSEqC 1.1« with »◀« or »▶«.

- »Off«: For satellite systems with single antenna.
- »DiSEqC 1.0« switch allows for receiving from maximum four satellites at the same time.

From »LNB Selection« use »◀« or »▶« to make the »1/4«, »2/4«, »3/4« or »4/4« selection for the satellite that corresponds to relevant DiSEqC positions.

- »DiSEqC 1.1« switch allows for receiving from maximum sixteen satellites at the same time.

From »LNB selection« use »◀« or »▶« to make the selections between »1/16« and »16/16« for the satellite that corresponds to relevant DiSEqC positions.

- 6 Select »Auto Tuning« by pressing »•« (red).
- 7 Select the line »Scan Mode« with »▼« or »▲«.
Select the scan mode with »◀« or »▶« (for unencrypted channels, for encrypted channels only, or both).
- 8 Select the line »Service Type« with »▼« or »▲«.
Use »◀« or »▶« to select whether you want to search for television channels (TV) only, radio stations only (Radio) or both (Radio + TV).
- 9 Start the scan with »•« (red).
 - The »Results« menu appears, and the scan for TV channels begins.

Notes:

- When updating via the same satellites a security query is displayed at the start of a search.
- If the previously stored channels should be retained in the channel list and the new channels found be added to it, then press »••« (green).

- If »•« (red) is pressed, the saved channels will be deleted from the current channel list.
 - The »Results« menu appears, and the scan for channels begins.
 - Depending on the number of channels received, this can easily take a few minutes.
 - The search is complete as soon as the »PROGRAM TABLE« appears.

Note:

- You can abort the search by pressing »MENU«.

- 10 Press »MENU« to end the setting.

Note:

- Repeat the procedure from point 1 for the settings of the second satellite or any others. These channels will be added to the bottom of the channel table.

SETTING FURTHER CHANNELS

Searching for channels from the cable provider automatically

- 1 Open the menu with **»MENU«**.
- 2 Select the menu item **»SOURCE SETUP«** with **»V«** or **»^«** and press **»OK«** to confirm.
 - The **»SOURCE SETUP«** menu appears.
- 3 Select the line **»Source«** with **»V«** or **»^«** and press **»OK«** to confirm. Select the option **»Cable«** with **»<«, »>«, »V«** or **»^«** and press **»OK«** to confirm.
- 4 Select the line **»Automatic Channel Search«** with **»V«** or **»^«** and press **»OK«** to confirm.
 - The menu appears.

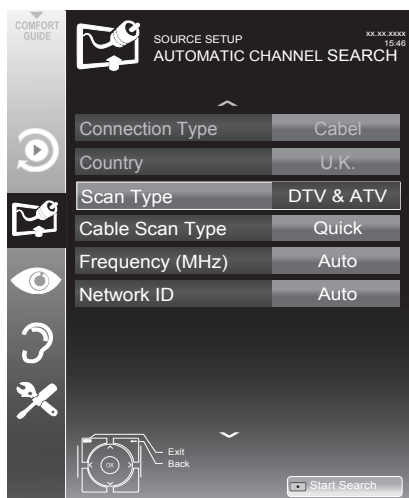

- 5 Select the line **»Scan Typ«** with **»V«** or **»^«** and set the option **»DTV«** with **»<«** or **»>«**.

- 6 Select the line **»Cable Scan Type«** with **»V«** or **»^«** and set the option **»Quick«** or **»Full«** with **»<«** or **»>«**.
 - The search function **»Quick«** sets the channels according to the information provided by your cable provide in the transmission signal.
 - If the option **»Full«** is selected, the entire frequency range will be scanned. The search can take a long time with this option. This option is recommended if your cable provider does not support the search type **»Quick«**.

Note:

- You can accelerate the search. To do this, you need information about the frequency and network ID. You are usually able to get this data from your cable operator or find it in forums on the Internet. For example, the frequency 402MHz and network ID 61441 can be entered for Germany.

- 7 Start the scan with **»••«** (red).
 - All channel and favourites lists will be deleted and compiled anew.

Note:

- After starting the scan, a security query will appear. Press **»••«** (green) to confirm the option **»Yes«**.
 - The **»Results«** menu appears, and the scan for channels begins. Depending on the number of channels received, this can easily take a few minutes.
 - The scan is complete as soon as the **»PROGRAM TABLE«** appears.

Note:

- You can abort the search by pressing **»MENU«**.

- 8 Press **»MENU«** to end the setting.

SETTING FURTHER CHANNELS

Searching for channels from the cable provider manually

- 1 Open the menu with **»MENU«**.
- 2 Select the menu item **»SOURCE SETUP«** with **»V«** or **»^«** and press **»OK«** to confirm.
– The **»SOURCE SETUP«** menu appears.
- 3 Select the line **»Source«** with **»V«** or **»^«** and press **»OK«** to confirm.
Select the option **»Cable«** with **»<«, »>«, »V«** or **»^«** and press **»OK«** to confirm.
- 4 Select **» Digital Manual Tuning«** with **»V«** or **»^«** and press **»OK«** to confirm.
– The menu appears.
- 5 Enter the four-digit frequency with **»1...0«**.
– The search starts after confirming, the channels found are displayed in the **»Results«** menu.
- 6 Press **»MENU«** to finish the setting.

Searching for digital terrestrial TV channels automatically

- 1 Open the menu with **»MENU«**.
- 2 Select the menu item **»SOURCE SETUP«** with **»V«** or **»^«** and press **»OK«** to confirm.
– The **»SOURCE SETUP«** menu appears.
- 3 Select the line **»Source«** with **»V«** or **»^«** and press **»OK«** to confirm.
Select the option **»Air«** with **»<«, »>«, »V«** or **»^«** and press **»OK«** to confirm.

Caution:

- The antenna power supply (line **»Active Antenna Power«**) may only be switched on if the antenna is an active indoor antenna with a signal amplifier and it is not already supplied with a voltage via a mains plug (or similar supply). Otherwise you may cause a short circuit and irreparably damage your antenna.
- 4 Select the line **»Active Antenna Power«** with **»V«** or **»^«**. Switch on the antenna power supply for the antenna with **»<«** or **»>«** (**»On«**).
 - 5 Select the line **»Automatic Channel Search«** with **»V«** or **»^«** and press **»OK«** to confirm.
– The menu appears.



SETTING FURTHER CHANNELS

- 6 Select the line »Scan Typ« with »V« or »^« and set the option »DTV« with »<« or »>«.
- 7 Start the scan with »•« (red).
 - All channel and favourites lists will be deleted and compiled anew.

Note:

- After starting the scan, a security query will appear. Press »••« (green) to confirm the option »Yes«.
 - The »Results« menu appears, and the scan for TV channels begins. Depending on the number of television channels received, this can easily take a few minutes.
 - The scan is complete as soon as the »PROGRAM TABLE« appears.

Note:

- You can abort the search by pressing »MENU«.

- 8 Press »MENU« to end the setting.

Searching for digital terrestrial TV channels manually

- 1 Open the menu with »MENU«.
- 2 Select the menu item »SOURCE SETUP« with »V« or »^« and press »OK« to confirm.
 - The »SOURCE SETUP« menu appears.
- 3 Select the line »Source« with »V« or »^« and press »OK« to confirm.
Select the option »Air« with »<«, »>«, »V« or »^« and press »OK« to confirm.

Caution:

- The antenna power supply (line »Active Antenna Power«) may only be switched on if the antenna is an active indoor antenna with a signal amplifier and it is not already supplied with a voltage via a mains plug (or similar supply). Otherwise you may cause a short circuit and irreparably damage your antenna.
- 4 Select the line »Active Antenna Power« with »V« or »^«. Switch on the antenna power supply for the antenna with »<« or »>« (»On«).

- 5 Select the line » Digital Manual Tuning« with »V« or »^« and press »OK« to confirm.
 - The menu appears.
- 6 Enter the channel number directly with »1...0«.
 - After the search is complete, the channels found are displayed in the »Results« menu.
- 7 Press »MENU« to finish the setting.

Automatic service update

If this function is activated, possible changes of network operators are updated automatically.

The unit must be located in stand-by mode.

- 1 Open the menu with »MENU«.
- 2 Select the menu item »SOURCE SETUP« with »V« or »^« and press »OK« to confirm.
- 3 Select the line »Automatic Service Update« with »V« or »^«.
- 4 Select the automatic update with »<« or »>« (»On«).
- 5 Press »MENU« to end setting.

SETTING FURTHER CHANNELS

Tuning analogue television channels







This setting is only necessary if you cannot receive any digital channels and you have not carried out an analogue search during initial setup.

The television channels can be set directly or using the scan.

Switching the television to analogue reception

Note:

- Analogue channels can be selected if the option »Air« or »Cable« has been selected.

- 1 Open the »Select input source« menu with »«.
- 2 Depending on the antenna system, select the option »Air« or »Cable« with »«, »«, »« or »« as the input source and press »« to confirm.

Note:











- Additional operations are explained in the following sections.

Setting all analogue television channels

Analogue channels are displayed in the channel list after the digital channels.





Note:

- Plug the rooftop antenna cable (for analogue television channels) into the **ANT IN** socket on the television.

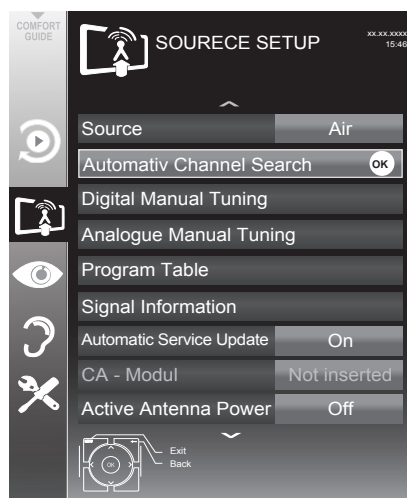
- 1 Open the menu with »**MENU**«.
- 2 Select the menu item »SOURCE SETUP« with »« or »« and press »« to confirm.
 - The »SOURCE SETUP« menu appears.
- 3 Select the line »Source« with »« or »« and press »« to confirm. Select the option »Air« or »Cable« with »«, »«, »« or »« and press »« to confirm.

- 4 Select the line »Automatic Channel Search« with »« or »« and press »« to confirm.



- 5 Select the line »Scan Typ« with »« or »« and set the option »ATV« with »« or »«.
- 6 Start the scan with »••« (red).

Note:

- After starting the scan, a security query will appear. Press »•••« (green) to confirm the option »Yes«.
 - All channel and favourites lists for the analogue channels will be deleted and compiled anew.
 - The »Results« menu appears, and the scan for TV channels begins. Depending on the number of television channels received, this can easily take a few minutes.
 - The search is complete as soon as the »PROGRAM TABLE« appears.

Note:

- You can abort the search by pressing »**MENU**«.
- 7 Press »**MENU**« to end the setting.

SETTING FURTHER CHANNELS

Tuning the television channels by entering the channel numbers

- 1 Open the menu with »MENU«.
- 2 Select the menu item »SOURCE SETUP« with »▼« or »▲« and press »OK« to confirm.
 - The »SOURCE SETUP« menu appears.
- 3 Select the line »Analogue Manual Tuning« with »▼« or »▲« and press »OK« to confirm.
 - The menu appears.

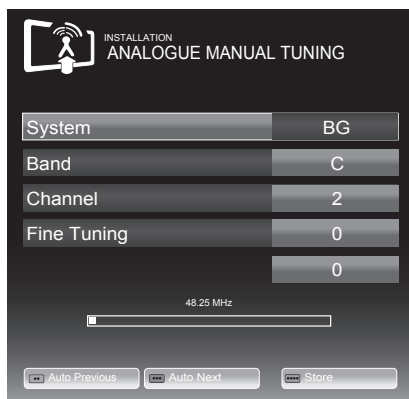

- 4 Select »Band« by pressing »▼« or »▲« and use »◀« or »▶« to choose between »S« (special channel) or »C« (normal channel).
- 5 Select the line »Channel« with »▼« or »▲« and enter the channel number with »◀« or »▶« step by step, or use »1...0« to enter the channel number directly, or start a automatic scan with »●●●« (green) oder »●●●« (yellow).

Notes:

- The current system is displayed in the »System« line. If the colour or sound is not functioning properly, select the line »System« with »▼« or »▲«. Use »◀« or »▶« to select the preferred setting.
- If fine tuning is necessary, select the line »Fine Tuning« with »▼« or »▲« and use »◀« or »▶« to make the setting.

- 6 Press »●●●●« (blue) to save the setting.

Note:

- If you wish to remedy other television channels, repeat steps 4 to 6.

- 7 Press »MENU« to end the setting.

Changing stored analogue channels

If channels were stored with the automatic channel search while tuning the television channels, you can delete them. You can also store channels in a different preset, change or enter the name of a channel as well as skip channels.

Selecting a channel list

- 1 Open the menu with »MENU«.
- 2 Select the menu item »SOURCE SETUP« with »▼« or »▲« and press »OK« to confirm.
 - The »SOURCE SETUP« menu appears.
- 3 Select the line »Program Table« with »▼« or »▲« and press »OK« to confirm.
 - The »PROGRAMME TABLE« menu appears.

Note:

- Additional operations are explained in the following sections.

Deleting channels

- 1 In the »PROGRAMME TABLE« menu, select the television channel to be deleted with »▼«, »▲«, »◀« or »▶« and press »●« (red) to confirm.
- 2 Delete the selected channel by pressing »●●●●« (yellow).

Note:

- »●●●●« (blue) allows all television channels to be deleted.
- 3 Press »●●●« (green) to confirm the deletion process.

SETTING FURTHER CHANNELS

Skipping television channels

You can highlight television channels to be skipped when you select with »▲« or »▼«. Selection is still possible using the number buttons.

- 1 In the »PROGRAME TABLE« menu, switch over to the list view with »•••« (yellow).
- 2 Select the preferred channel with »▼« or »▲«.
- 3 Select the column »Skip« with »◀« or »▶« and use »OK« to mark the channel.
 - The channel is marked using »✓«.

Note:

- Channels can also be reactivated. Select the channel with »▼« or »▲«, then select the column »Skip« and reactivate the channel with »OK«.

Creating lists of favourites

You can select your favourite channels and save them in up to four favourites lists (Fav 1 to Fav 4).

- 1 In the »PROGRAME TABLE« menu, switch over to the list view with »•••« (yellow).
- 2 Select the preferred channel with »▼« or »▲«.
- 3 Use »◀« or »▶« to "push" the channel into one of the favourites lists 1 to 4 and press »OK« to confirm.
 - The position in the favourites list is marked with »✓«.
 - You can enter the same channel in more than one favourite list.
 - Each favourite list can store up to 250 channels.

Note:

- Channels can also be deleted from favourites lists. Select the channel to be deleted with »▼«, »▲«, »◀« or »▶« and delete it with »OK«.

Exiting the settings

- 1 Press »MENU« to end the setting.

Displaying signal information

(for digital channels only)

- 1 Open the menu with »MENU«.
- 2 Select the menu item »SOURCE SETUP« with »▼« or »▲« and press »OK« to confirm.
- 3 Select the line »Signal Information« with »▼« or »▲« and press »OK« to confirm.
 - Information on the channel, network, modulation, symbol rate, quality and signal strength is displayed.

Notes:

- The signal information changes in accordance with the current input source.
 - The signal properties are displayed in the lower section of the menu. The further the bars for »Quality« and »Signal Strength« extend to the right, the better the reception signal.
 - The signal level not only depends on your receiver system, but also on the channel which is currently active. Remember this when aligning your antenna based upon the signal level display.
- 4 Press »MENU« to close the menu.

Service information for dealers



The product complies with the following EU directives and regulations:

2006/95/EC: Directive on the harmonisation of the laws

of Member States relating to designed for use within certain voltage limits.

2004/108/EC: Directive relating to electromagnetic compatibility.

2009/125/EC: Ecodesign requirements for energy-using products;

Implementing Reg (EC) No 642/2009:

Ecodesign requirements for Televisions;

Implementing Reg (EC) No 278/2009:

Ecodesign requirements for no-load condition electric power consumption and average active efficiency of external power supplies. (for models with AC/DC external adaptor)

2010/30/EU: Directive on the indication by labelling and standard product information of the consumption of energy and other resources by energy-related products;

Supplementing Reg (EC) No 1062/2010

Energy Labelling of televisions.

2011/65/EU: Restriction of the use of certain hazardous substances in electrical and electronic equipment.

Environmental note



This product has been made from high-quality parts and materials which can be re-used and recycled.

Therefore, do not dispose

of the product along with normal household waste at the end of its service life. Take it to a collection point for the recycling of electrical and electronic equipment. Dispose of the used device at a collection point for electrical and electronic equipment. The symbol on the product, in the operating manual or on the packaging indicates that recycling is possible. Information on collection points is available from your local authorities.

Help protect the environment by recycling used products.

Note for the Product Package

Packaging materials of your product are recyclable. Please ensure that packaging materials of your product are disposed of separately in accordance with the regulations set by the local authorities in order to have the packaging materials included in the environmental friendly recycling process.

Cleaning the TV set

Pull the power cord out of the mains socket. Clean the appliance with a damp cloth and a mild detergent. Do not use any detergents containing alcohol, spirit, ammonia or scouring agent.

Use a damp, soft cloth to clean the screen. Do not use water with soap or detergent.

Explanation of the symbols which may be present on back side of the television set



Class II or Double insulation. Television set doesn't require connection to electrical earth (ground).



Alternating current. The set works only with AC line voltage in your household electricity.



Direct current. The set works only with AC/DC adapter.

INFORMATION

Troubleshooting

If the information provided below does not help, please consult an authorised dealer. Please bear in mind that malfunctions can also be caused by external devices such as video recorders or satellite receivers.

Problem	Possible cause	Remedy
Screen lit (snow), but no station visible	Antenna cable	Is the antenna cable connected?
	No TV channel tuned	Start a channel scan
Insufficient contrast in picture	The picture settings are not correct	Adjust the brightness, contrast or colour setting
	Problem at station	Try another channel
Picture and/or sound distorted	Interference from other devices	Place the device in a different position
Ghosting, reflection	Channel setting	Automatic or manual tuning/fine tuning
	Antenna	Have antenna cable or system checked
No colour	Colour intensity too low	Turn up the colour
	Adjust TV standard (if setting option is available)	Select the correct colour standard
	Problem at station	Try a different channel
Picture but no sound	Volume is set to a minimum	Turn up or switch on the volume
Teletext impaired or absent	Problem at station	Try a different channel
	Television channel (no teletext) or antenna system	Try with a different TV channel, carry out fine tuning
	Station signal too weak	Check antenna
The remote control does not work	Obstacle between remote control and device.	Point remote control at television
	Battery problem	Check batteries and replace if necessary
	Operating mode undefined	Switch off the television at the mains switch for two minutes

Note:

- This is a Class A product. During operation the device could cause radio interference. In this case the user may have to remedy this. Please contact your specialist dealer.

GLOSSARY

Depending on the television model.

Backligh

Manual setting for back lighting (only active if dynamic back lighting is switched to "OFF"). This setting also directly impacts power consumption.

Block Noise Reduction

This function can only be selected with digital reception sources and AV presets. It reduces any interference from artefacts (pixel blocks) from digital programmes due to MPEG compression (such as from DVB-T receivers and lower transmission rates or DVD players).

Boot loader version

Boot loader is a software application that is loaded by the device firmware from a bootcapable medium and then executed. The boot loader then loads further parts of the operating system.

Common Interface

Interface for a DVB receiver. Encrypted channels can only be viewed with a CA module suitable for the encryption system and in conjunction with the corresponding smart card.

Digilink

This function uses the CEC (Consumer Electronics Control) protocol.

CEC allows external devices connected to the HDMI sockets with an HDMI cable (e.g. DVD player) to be operated with a remote control.

DiSEqC

DiSEqC (Digital Satellite Equipment Control) is a digital system for controlling complex satellite systems with a motor or several LNBs.

DiSEqC is necessary if two or more satellite positions need to be controlled.

Dynamic Backlight

Here the device optimally adjusts the back lighting for the picture content by regulating the back lighting depending on the average picture brightness. If a picture has predominately dark areas, then the black level displayed is improved by downward adjustment of the back lighting (in this case the display of the dark areas is improved), and with predominantly bright picture material the back lighting is maximised in order to display these areas more brightly.

DTS TruSurround

DTS TruSurround is an advanced surround sound solution package that extracts and positions the exact audio signals for an atmospheric surround sound experience using the built-in TV speakers. To complete the audio experience, post-processing and psychoacoustic methods are used which provide 3D audio playback in accordance with the video content - for optimising bass and dialogue and delivering unified and balanced volume for the entire content.

DVB-C

DVB-C (Digital Video Broadcasting – Cable) and the successor DVB-C2 standard are variations of DVB which is used for transmitting digital radio and television signals via a cable connection.

DVB-S

DVB-S (Digital Video Broadcasting – Satellite) is the name given to broadcasting DVB signals via satellite.

DVB-T

DVB-T (Digital Video Broadcasting – Terrestrial) is a variation of DVB which is used for transmitting digital radio and television signals via a cable connection.

Dynamic Contrast

The function dynamically and optimally adjusts the contrast for the respective picture content by analysing images and then altering this depending in a change in contrast. This increase

the contract, however may also reduce the visible brightness levels in the picture.

Film mode

Detects and processes feature films automatically for all channel sources. This means you will always receive an optimal picture.

This functions in the modi 480i, 576i and 1080i in TV playback and for other channel sources.

If the »Film mode« is switched on for programmes without a feature film signal, minor problems such as picture freeze, defective subtitles or fine lines in the picture could occur.

Firmware version

Firmware is the term used for software that is embedded in a programmed chip (microcontroller). It is mostly stored in a flash memory, an EPROM or an EEPROM. The firmware contains functions for controlling the device.

Gamma

This setting establishes which brightness value should be displayed for which digital transmission value. Most recordings are transmitted with a gamma value of 2.2 (all Windows PCs and newer PCs with a MAC operating system work with this, older MAC systems and transmissions without colour profile mostly operate with a gamma value of 1.8).

Hardware version

Hardware in this context means the device. This includes all components such as processor, display, etc.

HD

High Definition Television is a general term for a range of television standards which feature increased vertical, horizontal or temporal resolution.

Full HD is a feature of an HDTV capable device which is able to output or record an HD resolution of 1920 x 1080 pixels.

JPEG

JPEG stands for Joint Picture Experts Group. It denotes a process for compressing picture files.

GLOSSARY

LNB

Low Noise Block is located in the centre of a parabolic antenna.

It converts the satellite frequency from, for example, 10.7 to 11.75 or 11.8 to 12.75 GHz to the 950-2150 MHz range, thereby enabling the cable transmission using a coaxial cable and more recently also with optical fibre and reception with a satellite receiver.

MEMC

Improves the display of moving images through the additional computation of intermediate pictures and is only available for devices from 32". It is displayed with a PPR of 400 (Picture Perfection Rate). If the adjustment value is too high, this may result in ghosting with poor transmission due to the incorrect computation of the intermediate pictures.

MP3

MP3 is the abbreviation for MPEG-1 Level 3 and is based on the MPEG-1 standard, which was developed by the MPEG (Motion Picture Expert Group).

Nois Reduction

Reduces the visible snow by displaying the picture a little less sharply and creating a slight blurring. Should therefore be used minimally with good picture material.

Perfect Clear

Improves the general image by means of a gentle blue hue (giving the appearance of greater sharpness) and improves the black level by setting this entirely to black from specific shade of black. This reduces the visible grey values in the dark areas of the picture.

SCR (Single Channel Router)

Unrestricted single cable system.

If your antenna system is equipped with a single cable multi-switch, the televisions which are connected to this antenna system can receive television channels independently from one another.

Symbolrate

This is the number of transmitted symbols in the digital transmission technology per time unit

Timeshift

You can pause the programme you are watching. This is a useful function, for example if the telephone rings while you are watching a film and you do not want to miss anything.

The programme is saved in the time-shift memory of the external data medium.

A maximum of 60 minutes of the current programme can be recorded in the time shift memory.

Transponder

A transponder receives data on a satellite and then transmits it again. For example, an earth station can transmit data signals for television channels to a geostationary satellite, which sends this back to earth. Any suitable satellite antenna with visual contact to the satellite can receive the signal.

USB-Recording

Enables recording and playback of television programmes with digital television channels (DVB-S, DVB-T and DVB-C). This depends on the broadcaster.

Recording and playback of programmes can only be carried out using an external data medium (hard drive or USB stick).

Vibrant Colour

Increases the colour contrast and the contrast adjustment. This setting is mostly too strong for use with normal pictures and should only be used where necessary (low or off) otherwise nuances in the image can be suppressed.

Symbols

"Pausing" time shift programmes.....37

A

Access control for CI module and smart card.....60
Additional functions.....33
Additional information.....74
Additional playback functions.....45
Adjusting the volume.....28
Adjusting the volume or changing the station.....14
Advanced installation.....18
Audio data.....41
Audio language.....28
Audio settings.....30
Authorising programmes.....51
Automatic selection of the HDMI preset on the television.....55
Automatic service update.....69
Automatic setting.....48
Automatic switch-off(Auto Sleep).....50
Automatic volume.....27

B

Balance.....26
Basic playback functions.....44

C

Change the order of the channels in the program table.....22
Changing stored analogue channels.....71
Changing the audio language.....46
Changing the headphone volume.....58
Changing the menu language.....46
Changing the picture format.....31
Changing the PIN code.....52
Changing the program table for the digital channels.....21
Changing the subtitle language and subtitle mode.....47
Cleaning the TV set.....75
Connecting external data media.....35, 42
Connecting external devices.....58
Connecting the antenna and the power adapter.....10

Connecting the headphones.....58
Connecting the hi-fi system/AV receiver.....59
Connection options.....57
Connections on the television set.....13
Control elements.....14
Creating lists of favourites.....23, 72

D

Deleting channels.....71
Deleting channels in the program table.....22
Deleting programmes in the recording list.....40
Deleting recording data in the timer menu.....39
Device operation.....56
Displaying information.....28
Displaying signal information.....73
DTS TruSurround HD.....26

E

Easy installation.....18
Eco mode.....30
Editing recording data in the timer menu.....39
Electronic TV guide.....32
Enlarging the character height.....33
Entering channel names (8 digit maximum).....72
Entering the switch-off time (sleep timer).....30, 49
Environmental note.....75
Equalizer.....27
Explanation of the symbols which may be present on back side of the television set.....75

F

Fast forward.....45
File formats.....41
Formatting the external data media.....36

G

SCR system.....7

H

Headphones.....58
Hi-fi system/AV receiver.....59
High definition HD ready.....57

I

Image data.....41
Important notes on environmental protection.....8

INDEX

Information on recording and playing television programmes.....34
Initial set-up and tuning television channels.....17
Inserting batteries into the remote control.....12
Inserting the CA module.....60

L

Locking keys (Parental lock).....52
Locking menus.....51
Locking television channels.....52

M

Main menu of the file browser.....43
Manual setting.....48

N

Normal text mode.....33
Note for the Product Package.....75
Notes on still images.....8

O

One-touch programme recording.....37
Optional accessory.....9

P

Page hold.....33
Picture settings.....24, 30
Playback.....40
Playback during a recording.....40
Playing selected titles.....45
Playing the audio signal via the HiFi system.....59
Possible limitations when using an external data medium.....34
Preparing for mounting on the VESA bracket.....11
Presetting programmes to be recorded.....38
Product data sheet.....74

R

Receiving digital channels.....7
Recording a programme from the channel list.....38
Recording programmes.....37
Removing the external data media.....42
Repeat functions.....45
Restoring the television to the default settings.....54

Revealing answers.....33
Rotating pictures.....45

S

Safely remove disk.....36
Searching for and activating external devices.....55
Searching for digital television channels from a satellite manually.....63
Searching for digital terrestrial TV channels automatically.....68
Searching for digital terrestrial TV channels manually.....69
Searching for television channels from the cable provider automatically.....67
Searching for television channels from the cable provider manually.....68
Selecting a certain passage for playback.....45
Selecting a partition on the external data medium.....36
Selecting a preset AV channel.....28
Selecting a track or picture in steps (SKIP).....45
Selecting channel lists.....21
Selecting channels.....28
Selecting channels from lists.....28
Selecting chapters files.....45
Selecting external data media.....36
Selecting language, country and operating mode.....17
Selecting the display mode.....43
Selecting the menu.....35, 43
Selecting the menu language.....55
Selecting titles files.....45
Service information for dealers.....75
Set the lead/follow-up time.....38
Setting all analogue television channels.....70
Settings for USB recording.....35
Settings in the USB setup menu.....43
Setting the audio format.....59
Setting the display duration for pictures in a slideshow.....43
Setting up or hanging.....11
Setting up with stand.....11
Skipping channels.....22
Skipping television channels.....72
Skipping the waiting time.....33

INDEX

Software update (USB).....53
Sorting channels in the favourite list.....23
Sorting channels in the program table.....22
Soundeffects.....27
Sound settings.....26
Special features of your TV.....7
Split screen.....33
Standart accessory.....9
Stereo/two channel sound, mono.....26
Stereo width.....26
Subtitles.....29
S-Video signal.....58
Switching off the external deviceautomatically.....55
Switching on and off.....28
Switching on automatic preview.....43
Switching on the television automatically from standby.....55
Switching sound on/off.....28
Switching the device to standby.....56
Switch-off timer.....50
Switch-on timer.....49

T

The DIGI LINK functions on your television.....55
The file browser.....43
The remote control – All functions.....16
The remote control – Main functions.....15
The various settings.....17
TOP text or FLOF text mode.....33
Troubleshooting.....76
Tuning analogue television channels.....70
Tuning television channels from the cable provider (DVB-C).....20
Tuning terrestrial television channels (DVB-T).....20
Tuning the television channels by entering the channel numbers.....71
Tuning the television channels from satellite (DVB-S/S2).....18
Turning the TV to standby.....14

U

Updating software (OAD).....53
Using a DVD player, DVD recorder, video recorder or set-top box.....58

using the SCART socket (CVBS/RGB signal).....58

V

Video data.....41
Volume.....26

W

Watching a blocked television channel.....52
What is a Common Interface?.....60
with digital audio/video signals.....58

Z

Zapping function.....29
Zoom function.....30

5 AUFSTELLEN UND SICHERHEIT

7 ALLGEMEINE INFORMATIONEN

- 7 Besonderheiten Ihres Fernsehgerätes
- 7 Digitale Programme empfangen
- 8 SCR System
- 8 Wichtige Hinweise zum Umweltschutz
- 8 Hinweise zur LCD/LED Technologie

9 LIEFERUMFANG

- 9 Beigepacktes Zubehör
- 9 Optionales Zubehör

10 ANSCHLIESSEN/VORBEREITEN

- 10 Antenne und Netzadapter anschließen
- 11 Aufstellen oder Aufhängen
- 11 Aufstellen mit Standfuß
- 11 Zur Montage an VESA-Halterung vorbereiten
- 12 Batterien in die Fernbedienung einlegen

13 AUF EINEN BLICK

- 13 Die Anschlüsse des Fernsehgerätes
- 14 Die Bedienelemente des Fernsehgerätes
- 14 Fernsehgerät in Bereitschaft schalten
- 14 Lautstärke ändern oder Programm wechseln
- 15 Die Fernbedienung – Hauptfunktionen
- 16 Die Fernbedienung – alle Funktionen

17 EINSTELLUNGEN

- 17 Erstinstallation und Programme einstellen
- 17 Sprache, Betriebsmodus und Land wählen
- 18 Programme vom Satelliten (DVB-S/S2) einstellen
- 21 Terrestrische Programme (DVB-T) einstellen
- 21 Programme vom Kabelbetreiber (DVB-C) einstellen
- 22 Programmtabelle für die digitalen Programme ändern

25 BILD- / TONEINSTELLUNGEN

- 25 Bildeinstellungen
- 25 Erweiterte Bildeinstellungen
- 27 Toneinstellungen

29 FERNSEH-BETRIEB – GRUNDFUNKTIONEN

- 29 Ein- und Ausschalten
- 29 Programme wählen
- 29 Programme aus Listen wählen
- 29 AV-Programmplätze wählen
- 29 Lautstärke ändern
- 29 Ton aus- und einschalten
- 29 Informationen einblenden
- 29 Audiosprache
- 30 Untertitel
- 30 Zapp-Funktion
- 31 Ausschaltzeit eingeben
- 31 Zoomfunktion
- 31 Eco-Modus
- 31 Toneinstellungen
- 31 Bildeinstellungen

31 FERNSEH-BETRIEB – WEITERE FUNKTIONEN

- 32 Bildformat umschalten

33 ELEKTRONISCHE PROGRAMMFÜHRER

- 33 Elektronischer Programmführer

34 VIDEOTEXT-BETRIEB

- 34 TOP-Text oder FLOF-Text Betrieb
- 34 Weitere Funktionen

35 USB-RECORDING

- 35 Informationen zur Aufnahme und Wiedergabe von Fernsehsendungen
- 35 Mögliche Einschränkungen bei dem Betrieb mit externen Datenträger
- 36 Externe Datenträger anschließen
- 36 Einstellungen für USB Recording
- 38 Timeshift – Sendungen „anhalten“
- 38 Fernsehprogramme aufnehmen
- 39 „Vorlauf-/Nachlaufzeit einstellen“
- 39 Sendungen für die Aufnahme programmieren ...
- 41 Wiedergabe
- 41 Sendung aus dem Archiv auswählen
- 42 Sendungen in der Aufnahmeliste löschen

43 USB-BETRIEB

- 43 Dateiformate
- 44 Externe Datenträger anschließen
- 44 Externe Datenträger entfernen
- 45 Der Medienplayer
- 45 Einstellungen im Menü USB-Einrichtung
- 46 Wiedergabe – Grundfunktionen
- 47 Zusätzliche Wiedergabefunktionen

49 SPRACHEINSTELLUNGEN

- 49 Menüsprache ändern
- 49 Audiosprache ändern

50 BEHINDERTENGERECHTE

FUNKTIONEN

- 50 Untertitelsprache und Untertitelmodus ändern
- 50 Audiodeskription (Audiountertitel)

51 DATUM UND UHRZEIT

EINSTELLEN

- 51 Automatisch
- 51 Manuell

52 TIMERFUNKTIONEN

- 52 Ausschaltzeit eingeben
- 52 Einschalttimer
- 53 Ausschalttimer
- 53 Automatische Abschaltung

54 JUGENDSCHUTZEINSTELLUNGEN

- 54 Sendungen autorisieren
- 54 Menüs sperren
- 55 Tasten sperren (Kindersicherung)
- 55 PIN-Code ändern
- 55 Fernsehprogramme sperren
- 55 Ein gesperrtes Fernseh-Programm ansehen

56 GERÄTESOFTWARE

- 56 Softwareversion abrufen
- 56 Software aktualisieren
- 56 Software aktualisieren (USB)

57 RESET-FUNKTIONEN

- 57 Fernsehgerät auf die Werkseinstellungen zurücksetzen

58 BETRIEB MIT EXTERNEN GERÄTEN

- 58 DIGI LINK
- 58 Die DIGI LINK-Funktionen Ihres Fernsehgerätes
- 59 Gerätesteuerung
- 59 Gerät in den Bereitschaftsmodus schalten
- 60 High-Definition – HD ready
- 60 Anschlussmöglichkeiten
- 61 Externe Geräte anschließen ...
- 61 Kopfhörer
- 62 HiFi-Anlage/AV-Receiver

63 BETRIEB MIT COMMON INTERFACE

- 63 Was ist ein Common Interface?
- 63 CA-Modul einsetzen
- 63 Zugriffskontrolle für CA-Modul und Smartcard

64 WEITERE PROGRAMME EINSTELLEN

- 64 Digitale Programme eines Satelliten automatisch aktualisieren
- 65 Digitale Fernsehprogramme eines Satelliten auf einem Transponder manuell suchen
- 66 Antenneneinstellungen und digitale Programme eines Satelliten automatisch suchen
- 67 Antenneneinstellungen, SCR System und digitale Programme eines Satelliten automatisch suchen
- 68 Antenneneinstellungen für DiSEqC 1.0/1.1 und digitale Programme von mehreren Satelliten automatisch suchen
- 70 Digitale Programme vom Kabelbetreiber automatisch suchen
- 71 Digitale Programme vom Kabelbetreiber manuell suchen
- 72 Digitale terrestrische Fernsehprogramme automatisch suchen
- 73 Automatische Aktualisierung
- 73 Analoge Fernsehprogramme einstellen
- 75 Programmbelegung der analogen Programme ändern
- 76 Signalinformationen anzeigen
- 77 Servicehinweise für den Fachhandel
- 77 Umwelthinweis
- 77 Hinweis zur Produktverpackung
- 77 Erklärung der Symbole, die sich an der Rückseite des Fernsehers befinden können
- 77 Kundenberatungszentrum
- 78 Problemlösung

79 GLOSSAR

82 INDEX

Über Ihr Fernsehgerät

- Mit Ihrem Fernsehgerät können Sie digitale Fernsehprogramme über DVB-S, DVB-T und DVB-C sowie analoge Fernsehprogramme empfangen und sehen.
- Das Fernsehgerät kann Sendungen aufzeichnen. Für diese Funktion benötigen Sie einen USB-Datenträger, z. B. eine externe Festplatte (nicht im Lieferumfang). Aufgezeichnete Sendungen lassen sich nur auf demselben Fernsehgerät wiedergeben. Nach einer Reparatur des Fernsehgeräts ist es möglich, dass sich Aufnahmen nicht mehr wiedergeben lassen.

Bestimmungsgemäßer Gebrauch

- Das Fernsehgerät ist für den Betrieb in trockenen Räumen bestimmt.
- Benutzen Sie das Fernsehgerät nur mit dem mitgelieferten Standfuß oder mit einer geeigneten VESA-Halterung.
- Das Fernsehgerät ist vor allem vorgesehen zur Wiedergabe von Fernsehsendungen, Streaminginhalten und Ton-Bild-Material von externen Geräten. Jede andere Verwendung ist ausdrücklich ausgeschlossen.
Es ist nicht geeignet als Infodisplay oder zur überwiegenden Verwendung als Computermonitor.

Wenn lange ein Standbild oder ein nicht formatfüllendes Bild angezeigt wird, können für einige Zeit auf dem Bildschirm sichtbare Spuren davon zurückbleiben. Dies ist kein Mangel, der einen Anspruch auf Gewährleistung begründet.

Sicherheit

⚠️ WARNUNG

Gefahr eines Stromunfalls

- Öffnen Sie nicht das Fernsehgerät. Bei Schäden, die durch unsachgemäße Eingriffe entstehen, geht der Anspruch auf Gewährleistung verloren.
- Das Fernsehgerät darf nur mit dem beiliegenden Netzkabel/Netzadapter betrieben werden.
- Betreiben Sie das Gerät nicht mit defektem Netzkabel/Netzadapter.
- Wenn der Netzstecker des Fernsehgeräts einen Schutzkontakt besitzt, stecken Sie den Netzstecker nur in eine Steckdose mit Schutzkontakt.
- Stecken Sie den Netzstecker des Fernsehgeräts erst dann in die Steckdose, wenn Sie die externen Geräte und die Antenne angeschlossen haben!
- Schützen Sie das Fernsehgerät vor Feuchtigkeit. Stellen Sie keine mit Flüssigkeiten gefüllten Gefäße (Vasen oder Ähnliches) auf das Fernsehgerät.

Brandgefahr

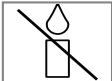
-  Halten Sie Kerzen und andere offene Flammen vom Gerät fern, damit es nicht zu Bränden kommt.
- Decken Sie nicht die Lüftungsschlitze am Fernsehgerät ab.
- Ziehen Sie bei einem Gewitter immer den Netzstecker und den Antennenstecker.
- Setzen Sie die Batterien keiner extremen Hitze aus, wie z. B. Sonneneinstrahlung, Feuer etc.
- Verwenden Sie nur Batterien des gleichen Typs (Marke, Größe, Eigenschaften). Verwenden Sie nicht gebrauchte und neue Batterien zusammen.

AUFSTELLEN UND SICHERHEIT

⚠️ WARNUNG

Verletzungen durch herunterfallendes Fernsehgerät

Stellen Sie das Fernsehgerät niemals auf einen instabilen Platz. Das Fernsehgerät kann herunterfallen und dadurch ernsthafte Verletzungen verursachen, im Einzelfall möglicherweise mit tödlichen Folgen.

Beachten Sie die folgenden Vorsichtsmaßnahmen:

- Verwenden Sie nur die vom Hersteller empfohlenen Schränke oder Standfüße.
- Verwenden Sie nur Möbel, welche das Fernsehgerät sicher tragen können.
- Stellen Sie sicher, dass das Fernsehgerät nicht über die Abmessungen des tragenden Möbels hinaus ragt.
- Platzieren Sie das Fernsehgerät nicht auf hohen Möbeln (z.B. Küchenschrank, Bücherregal), ohne Möbel und Fernsehgerät sicher zu verankern.
- Stellen Sie das Fernsehgerät nicht auf Stoff oder andere Materialien, die sich zwischen dem Fernsehgerät und dem Möbel befinden.
- Weisen Sie Kinder darauf hin, dass Gefahren beim Klettern auf Möbel entstehen, wenn das Fernsehgerät erreicht werden soll.

ACHTUNG



Verkürzte Lebensdauer durch hohe Betriebstemperatur

- Stellen Sie das Fernsehgerät nicht in unmittelbare Nähe der Heizung oder in die pralle Sonne.
- Für ausreichende Belüftung halten Sie mindestens 10 cm Abstand um das Fernsehgerät ein.

Verfärbungen an Möbeln durch Gummifüße

- Manche Oberflächen von Möbeln können sich bei Kontakt mit Gummi verfärben. Um Möbel zu schützen, können Sie eine Unterlage aus Glas oder Kunststoff unter den Standfuß legen. Verwenden Sie keine textilen Unterlagen wie Deckchen.

Umwelthinweise

-  Entsorgen Sie die Batterien nicht im Hausmüll. Verbrauchte Batterien müssen im Handel oder in öffentlichen Sammelstellen abgegeben werden. Damit schonen Sie die Umwelt.
- Achten Sie darauf, Verpackungsmaterialien Ihres Produkts separat entsprechend den Richtlinien örtlicher Behörden zu entsorgen, damit sie umweltfreundlichen Recyclingverfahren zugeführt werden können.
- Wenn Sie Ihr Fernsehgerät kurzzeitig nicht benutzen, schalten Sie es in Bereitschaft. In Bereitschaft verbraucht das Fernsehgerät sehr wenig Energie ($\leq 0,5$ W). Wenn Sie das Fernsehgerät längere Zeit nicht benutzen, schalten Sie es mit dem Netzschalter aus oder ziehen Sie den Netzstecker aus der Steckdose. Wenn Sie das Fernsehgerät ausschalten oder von der Spannungsversorgung trennen, funktionieren der Einschalttimer und programmierte Aufnahmen nicht.
- Wählen Sie den Aufstellort für das Fernsehgerät so, dass kein direktes Sonnenlicht auf den Bildschirm fällt. Dadurch kann eine geringere Hintergrundbeleuchtung gewählt werden. Das spart Energie.
-  Das Produkt darf am Ende seiner Lebensdauer nicht über den normalen Hausmüll entsorgt werden, sondern muss dem Recycling von elektrischen und elektronischen Geräten zugeführt werden.

Besonderheiten Ihres Fernsehgerätes

- Mit Ihrem Fernsehgerät können Sie digitale Fernsehprogramme (über DVB-S/S2, DVB-T und DVB-C) empfangen und sehen – dazu zählen auch High Definition-Sendungen (HD). Derzeit ist der Empfang solcher digitaler Fernsehprogramme in HD jedoch lediglich in einigen Ländern Europas möglich.
- Obwohl dieses Fernsehgerät die aktuellen DVB-S/S2-, DVB-T- und DVB-C-Standards (Stand: August 2012) einhält, kann die Kompatibilität mit künftigen DVB-S/S2-Satellitenübertragungen sowie terrestrischen DVB-T- und DVB-C-Kabelsendungen nicht garantiert werden.
- Ihr Fernsehgerät kann alle analoge und nicht verschlüsselte digitale Fernsehprogramme empfangen und verarbeiten. Das Fernsehgerät ist dazu mit digitalen und analogen Empfängern ausgestattet.
- Der Elektronische Programmführer (nur bei digitalen Programmen) informiert Sie über kurzfristige Programmänderungen, sowie über das gesamte Programmangebot der verschiedensten Sendeanstalten für die nächsten Tage. Detaillierte Informationen zu den einzelnen Fernseh-Sendungen sind – falls von der Sendeanstalt angeboten – ebenfalls im Elektronischen Programmführer verfügbar.
- An die USB-Buchse können Sie verschiedene Datenträger wie zum Beispiel eine externe Festplatte, einen USB-Memory Stick oder eine Digital-Camera anschließen. Mit Hilfe des Dateimanagers können Sie dann gezielt die gewünschten Dateiformate (z.B. MP4-, MP3- oder JPEG-Daten) auswählen und abspielen.
- Mit der Funktion TimeShift (Zeitversatz) können Sie die Wiedergabe einer Sendung mit einem Tastendruck einfach und schnell anhalten und zu einem späteren Zeitpunkt fortsetzen. Die Sendung wird auf einem externen Datenträger aufgezeichnet.

- Sie können digitale Fernsehprogramme ihrer Wahl aufnehmen. Die Fernsehprogramme werden vom Fernsehgerät konvertiert und auf einem externen Datenträger – angeschlossen an der USB-Buchse – gespeichert. Aus dem Archiv des externen Datenträgers können Sie die gespeicherten Sendungen jederzeit auswählen und wiedergeben. Sie können auch gleichzeitig während einer Aufnahme eine Sendung aus dem Archiv wiedergeben.

Digitale Programme empfangen

- Zum Empfang digitaler Satellitenprogramme (DVB-S/S2) benötigen Sie eine Satellitenantenne.
- Zum Empfang digitaler Fernsehprogramme (DVB-T) benötigen Sie eine digitale Außen- oder Innenantenne (passive oder aktive Innenantenne mit eigener Stromversorgung).
- Wenn Sie digitale Fernsehprogramme über Ihre Kabelanlage empfangen wollen (DVB-C), muss das Antennenkabel des Kabelbetreibers an das Fernsehgerät angeschlossen sein.
- Anders als bei der Übertragung analoger Programme ist nicht jedem einzelnen digitalen Programm eine eigene Sendefrequenz zugeordnet, sondern mehrere Programme sind in einem Bouquet auf regionaler oder nationaler Ebene gebündelt. Die aktuellen Übertragungsdaten können Sie im Videotext-Angebot verschiedener Sendeanstalten abfragen bzw. einer aktuellen Fernseh-Fachzeitschrift oder dem Internet entnehmen.
- Verschiedene digitale Fernsehprogramme von privaten Programmanbietern sind verschlüsselt (DVB-T und DVB-C). Das Ansehen dieser Programme und die Aufnahme- und Wiedergabefunktionen sind nur mit dem entsprechenden CI-Modul und einer SmartCard möglich. Fragen Sie bitte Ihren Fachhändler! Das Programmangebot der öffentlich-rechtlichen Programmanbieter (ARD mit EinsExtra, EinsFestival oder ZDF mit ZDF Info und alle dritten Programme) sind unverschlüsselt und können ohne SmartCard empfangen werden.

SCR System

- (Satellite Channel Router – Uneingeschränktes Einkabelsystem). Wenn Ihre Antennenanlage mit einem Einkabelsystem-Multiswitch ausgestattet ist, können die Fernsehgeräte, die an dieser Antennenanlage angeschlossen sind die Fernsehprogramme unabhängig voneinander empfangen.

Wichtige Hinweise zum Umweltschutz

Die folgenden Hinweise helfen Ihnen, natürliche Ressourcen zu schonen – und es spart Kosten.

- Wenn Sie ihr Fernsehgerät mehrere Tage lang nicht nutzen, sollten Sie aus Umweltschutz- und Sicherheitsgründen das Fernsehgerät mit dem Netzschalter ausschalten. So verbraucht das Fernsehgerät keine Energie.
- Sofern das Gerät mit einem Hauptschalter ausgestattet ist, reicht das Abschalten über diesen Schalter. Der Energieverbrauch des Fernsehgerätes erreicht dann nahezu 0 W.
- Im Bereitschaftsmodus verbraucht das Fernsehgerät nur wenig Energie. Allerdings kann es bei bestimmten Funktionen (z. B. beim automatischen Ein- und Ausschalten und bei Timerfunktionen) erforderlich sein, das Fernsehgerät im Bereitschaftsmodus zu belassen.
- Das Fernsehgerät verbraucht bei reduzierter Helligkeit weniger Energie.

Hinweise zur LCD/LED Technologie

Wenn ein Standbild längere Zeit auf dem Bildschirm betrachtet wird, kann dies – bei darauf folgenden bewegten Bildern – schwach im Hintergrund sichtbar bleiben. Der gleiche Effekt kann auftreten, wenn über eine längere Zeit ein Fernseh-Programm betrachtet wird, das nicht formatfüllend ist, z. B. Format 4 : 3.

Diese Effekte sind bedingt durch die LCD/LED Technologie und bieten keinen Anspruch auf Gewährleistung.

Um diese Effekte zu vermeiden/minimieren, beachten Sie bitte die folgenden Hinweise:

- Vermeiden Sie, ein Standbild von einem Fernseh-Programm für längere Zeit anzuzeigen. Speziell die Logos der Programmanbieter können diesen Effekt verursachen.
- Beim Betrachten eines Fernsehprogrammes, das nicht „Formatfüllend“ ist (z. B. 4 : 3), ändern Sie das Bildformat.
- Hohe Helligkeit-/und/oder Kontrastwerte verstärken den Effekt. Wir empfehlen, Helligkeit und Kontrast zu reduzieren.

LIEFERUMFANG

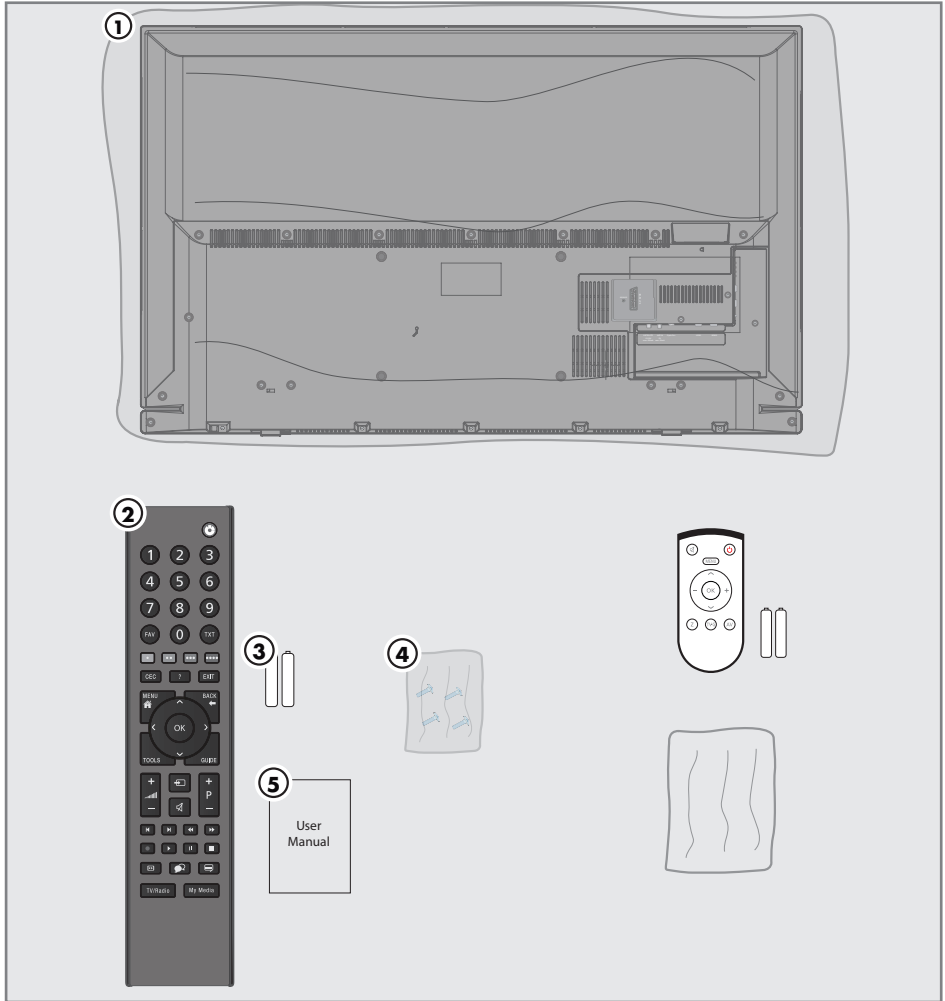

Beigepacktes Zubehör

- 1 Fernseherät
- 2 Fernbedienung
- 3 Batterien für Fernbedienungen
- 4 Schrauben und Montageanleitung für Standfuß
- 5 Kurzanleitung

Optionales Zubehör

- Komfortfernbedienung „Easy Use Remote Control“
- Batterien für Fernbedienungen
- Reinigungstuch

ANSCHLIESSEN/VORBEREITEN

Antenne und Netzadapter anschließen

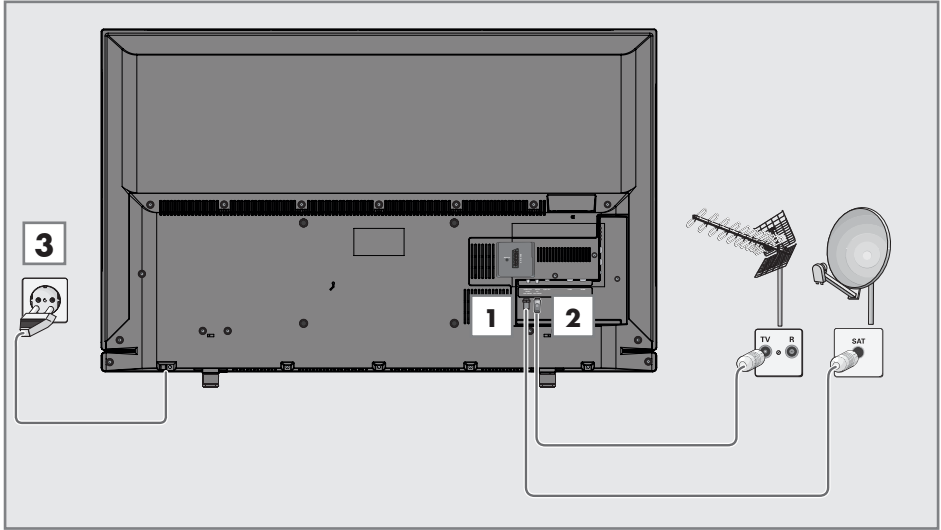

1 Zum Empfang digitaler Satellitenprogramme (DVB-S/S2) das Kabel der Satellitenantenne an die Antennenbuchse **SATELLITE** am Fernsehgerät anschließen.

Und/oder

2a Zum Empfang terrestrischer Digitalsender (DVB-T) das Kabel der Haus- oder Zimmerantenne (passive oder aktive Zimmerantenne mit eigener Stromversorgung) an die Antennenbuchse **ANT IN** des Fernsehgerätes anschließen;
oder

2b Zum Empfang digitaler Kabelprogramme (DVB-C) das Kabel der Hausantenne an die Antennenbuchse **ANT IN** des Fernsehgerätes anschließen;
oder

2c Zum Empfang analoger Fernsehprogramme das Kabel der Hausantenne an die Antennenbuchse **ANT IN** des Fernsehgerätes anschließen.

Hinweis:

- Beim Anschluss einer Zimmerantenne muss diese evtl. abwechselnd an verschiedenen Orten platziert werden, um einen optimalen Empfang zu erhalten.

3 Stecker des Netzkabels in eine Steckdose stecken

Hinweise:

- Stecken Sie den Netzstecker des Gerätes erst dann in die Steckdose, wenn Sie die externen Geräte und die Antenne angeschlossen haben!
- Verwenden Sie keine Adapterstecker und Verlängerungskabel, die nicht den geltenden Sicherheitsnormen entsprechen und nehmen Sie auch keinen Eingriff an dem Netzkabel vor.

ANSCHLIESSEN/VORBEREITEN

Aufstellen oder Aufhängen

- Wählen Sie den Aufstellort so, dass kein direktes Sonnenlicht auf den Bildschirm fällt.

Aufstellen mit Standfuß

- Beachten Sie für die Montage des Standfußes die beiliegende Montageanleitung.
- Stellen Sie das Fernsehgerät auf eine ebene und harte Unterlage.

Zur Montage an VESA-Halterung vorbereiten

Sie benötigen:

- eine Schere,
- einen Kreuzschlitz-Schraubendreher.

Beachten Sie die Montageanleitung der VESA-Halterung.

- 1 Fernsehgerät in der Folie mit dem Bildschirm nach unten auf eine glatte Fläche legen.
- 2 Folie mit einer Schere auf der Rückseite aufschneiden.
- 3 Benötigte Kabel mit den Anschlüssen des Fernsehgeräts verbinden. Siehe Kapitel „Anschlüsse“ in dieser Anleitung.
- 4 Kabel zusammenbinden, damit sie nicht auf den Fußboden herunterhängen.
- 5 VESA-Halterung am Fernsehgerät verschrauben und entsprechend ihrer Montageanleitung montieren.

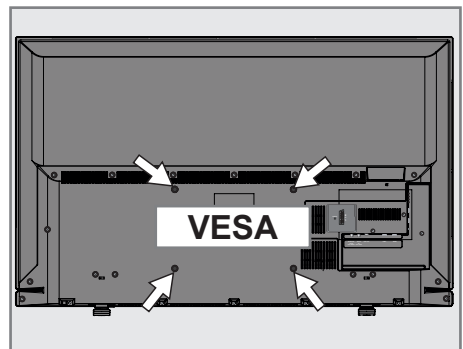

ANSCHLIESSEN/VORBEREITEN

Batterien in die Fernbedienung einlegen

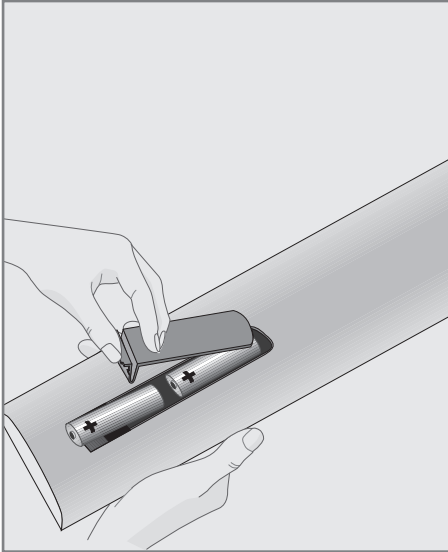

- 1 Batteriefach öffnen, dazu Deckel abnehmen.
- 2 Batterien einlegen (2 x Typ Micro, bzw. R03 oder AAA, 1,5 V). Dabei Polung beachten, wie im Batteriefachboden markiert.
- 3 Batteriefach schließen.

Hinweis:

- Wenn das Fernsehgerät auf die Fernbedienbefehle nicht mehr richtig reagiert, können die Batterien verbraucht sein. Verbrauchte Batterien unbedingt entfernen.
- Für Schäden, die durch ausgelaufene Batterien entstehen, kann nicht gehaftet werden.

Umwelthinweis:

-  Dieses Symbol auf Akkus/Batterien oder an der Verpackung weist darauf hin, dass der Akku/die Batterie nicht mit dem regulären Hausmüll entsorgt werden darf. Bei bestimmten Akku/Batterien kann dieses Symbol durch ein chemisches Symbol ergänzt werden. Symbole für Quecksilber (Hg) oder Blei (Pb) werden angegeben, wenn Akkus/Batterien mehr als 0,0005 % Quecksilber oder mehr als 0,004 % Blei enthalten.

Die Akkus/Batterien – auch schwermetallfreie – dürfen nicht im Hausmüll entsorgt werden. Verbrauchte Batterien müssen in die Altbatteriesammelgefäße bei Handel und öffentlich-rechtlichen Entsorgungsträgern gegeben werden.

Erkundigen Sie sich nach den jeweiligen Entsorgungsvorschriften an Ihrem Wohnort.

SERVICE	Nur für Service.
AV / S-VHS	Euro/AV-Buchse (FBAS-Signal, RGB-Signal); Bildsignal-Buchse für S-Video-Camerarecorder; Component-Buchse, Ton-Bild-Eingang (YUV-Signal) über SCART - YPbPr Adapter.
SATELLITE	Antennenbuchse für die Satellitenantenne (DVB-S/S2).
ANT IN	Antennenbuchse für DVB-T, DVB-C und analoge Antenne.
Optic Out	Tonsignal-Ausgang (optisch, PCM/Dolby Digital-Signale). Zum Anschluss digitaler AV-Verstärker oder AV-Receiver.
USB 2	USB-Buchse für externe Datenträger ohne eigene Stromversorgung und PVR-Funktion.
HDMI2	HDMI-Ton-/Bildsignal-Eingang.
	Kopfhörerbuchse (3,5-mm-Klinkenstecker); Buchse für Tonsignal-Ausgang über einen handelsüblichen Adapter.
USB 1	USB-Buchse für externe Datenträger und PVR-Funktion.
HDMI1	HDMI-Ton-/Bildsignal-Eingang.
CI	Common Interface-Steckplatz.

Die Bedienelemente des Fernsehgerätes

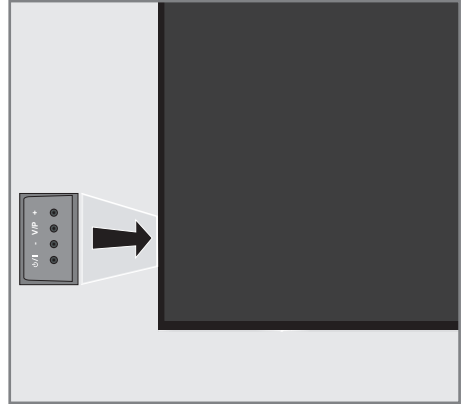

Fernsehgerät in Bereitschaft schalten

- 1 »**⏻/⏿**« Schaltet das Fernsehgerät ein und wieder in Bereitschaft (Stand-by).

Lautstärke ändern oder Programm wechseln

- 1 »**V/P**« Vorwahltaste für Lautstärke oder Programmwahl.
- 2 »**-**« Lautstärke verringern; Programmwahl abwärts.
- 3 »**+**« Lautstärke vergrößern; Programmwahl aufwärts.

AUF EINEN BLICK

Die Fernbedienung – Hauptfunktionen

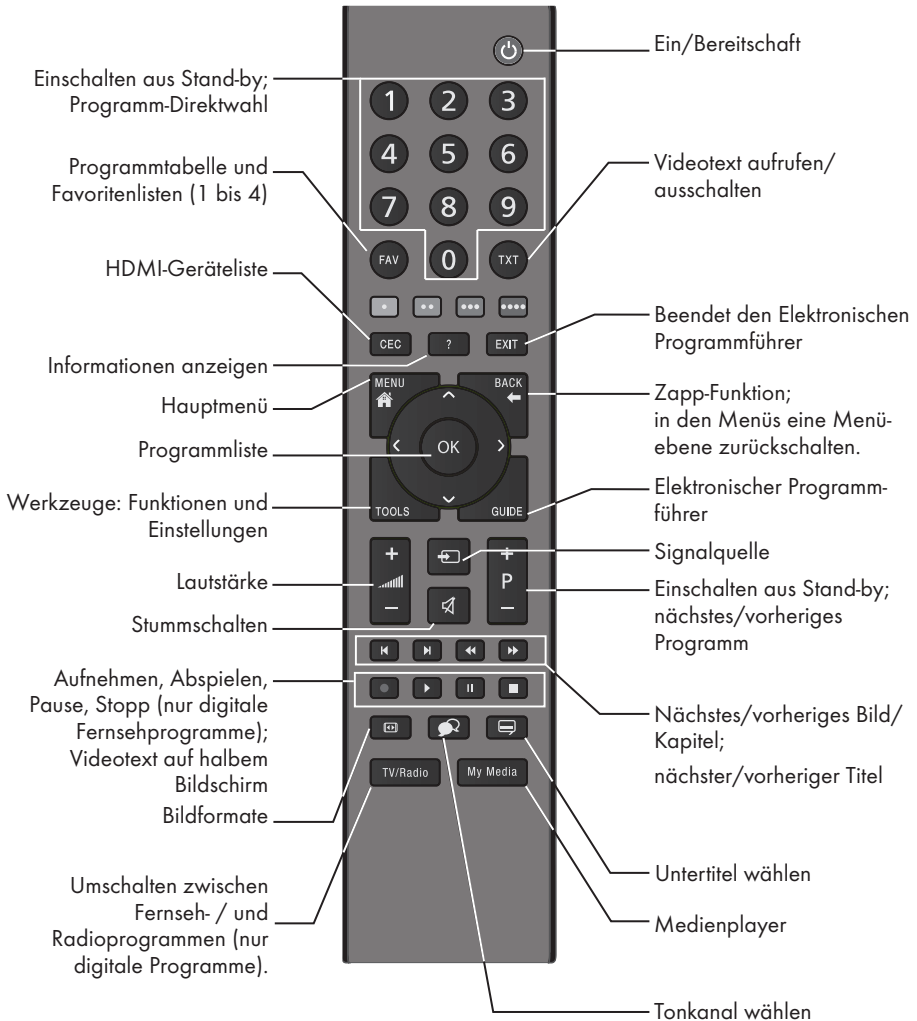

Navigieren in den Menüs



Bewegen den Cursor in den Menüs nach oben und unten.

Bewegen den Cursor in den Menüs nach links und rechts.

Aktiviert verschiedene Funktionen und speichert Funktionen/Einstellungen.

Die Fernbedienung – alle Funktionen

- (rot) Wählen/aktivieren Seiten im Videotext.
- (grün) Wählen/aktivieren unterschiedliche
- (gelb) Funktionen in den Menüs.
- (blau)



Wählt unterschiedliche Audio-sprachen (nur bei digitalen Fernsehprogrammen).



Wählt unterschiedliche Untertitel (nur bei digitalen Fernseh-Programmen).

- ◀ Schaltet im Videotext auf doppelte Zeichengröße; wählt im Medienplayer den vorherigen Titel/das vorherige Bild.
- ▶ Aktualisiert eine Videotextseite; wählt im Medienplayer den nächsten Titel/das nächste Bild.
- ◀◀ Stoppt das Umblättern von Seiten im Videotext; startet im Medienplayer den schnellen Rücklauf.
- ▶▶ Deckt Antworten im Videotext auf; startet im Medienplayer den schnellen Vorlauf.
- 📺 Startet die Aufnahme (nur bei digitalen Fernsehprogrammen, die Aufnahme erfolgt auf einem externen Datenträger).
- ▶ Startet die Wiedergabe einer Sendung vom externen Datenträger; wiederholt eine aufgenommene Sendung; startet die Wiedergabe einer Datei vom Medienplayer.
- || Standbild, wenn kein externer Datenträger angeschlossen ist; Wiedergabe-Pause; Timeshift-Betrieb (nur bei digitalen Fernsehprogrammen und wenn ein externer Datenträger angeschlossen ist); Wiedergabe-Pause beim Abspielen einer Datei vom Medienplayer.
- Beendet die Wiedergabe einer Sendung vom externen Datenträger; beendet die Aufnahme oder die Wiedergabe im Timeshift-Betrieb. Teilt die Bildanzeige im Videotext; beendet die Wiedergabe einer

Erstinstallation und Programme einstellen

Das Fernsehgerät ist mit einem automatischen Programmsuchlauf ausgestattet, der Satellitenprogramme (DVB-S/S2), terrestrische Programme (DVB-T), Kabelprogramme (DVB-C) und analoge Programme sucht.

Sie starten den Suchlauf, die gefundenen Fernsehprogramme werden in separaten Programmtabellen gespeichert. Dort können sie nach Wunsch sortiert werden.

Die verschiedenen Einstellungen

Abhängig von der angeschlossenen Antenne, können Sie entscheiden, nach welchen Programmen Sie das Gerät suchen lassen wollen.

- **DVB-S/S2** – Digitale Programme vom Satelliten einstellen, ab Seite 18.
Bei dieser Suche haben Sie wiederum zwei Möglichkeiten:
 - die Basisinstallation, hier ist eine Standardauswahl voreingestellt, z.B. der Satellit Astra 19,2° Ost, Sie müssen nur noch den Suchlauf starten;
 - die Profiinstallation, hier können Sie alle notwendigen Einstellungen und Parameter für Ihre Empfangsanlage einstellen.
- **DVB-T** – Digitale terrestrische Programme einstellen, auf Seite 21.
- **DVB-C** – Digitale Programme vom Kabelanschluss einstellen, auf Seite 21.
- Analoge Fernsehprogramme einstellen, im Kapitel „WEITERE PROGRAMME EINSTELLEN“, ab Seite 73.
- Weitere Einstellungen für digitale Programme nach der Erstinstallation finden Sie ebenfalls im Kapitel „WEITERE PROGRAMME EINSTELLEN“, ab Seite 64.

Hinweis:

- Die Auswahl der Sprache und des Landes muss bei allen Varianten durchgeführt werden, danach lesen Sie bitte im jeweiligen Kapitel weiter.

Sprache, Betriebsmodus und Land wählen

- 1 Fernsehgerät mit »**⏻**«, »**1...0**« oder »**P+**« oder »**P-**« aus Stand-by einschalten.
 - Bei der ersten Inbetriebnahme wird das Menü »Installationsassistent« eingeblendet.

Hilfe:

- Wird dieses Menü nicht angezeigt, setzen Sie das Fernsehgerät auf seine Werkseinstellungen zurück (siehe Seite 57).
- 2 Gewünschte Menüsprache mit »**◀**«, »**▶**«, »**▼**« oder »**▲**« wählen und mit »**OK**« bestätigen.
 - 3 Modus mit »**◀**« oder »**▶**« wählen und mit »**OK**« bestätigen.
 - Die im »Zuhause-Modus« verwendeten Einstellungen tragen zur Energieersparnis bei.
 - Alternativ kann der Menüpunkt »Verkauf-Modus« gewählt werden, er dient zu Demonstrationszwecken der Gerätefunktionen im Fachhandel.

Hinweis:

- Sie beenden den »Zuhause-Modus«, indem Sie das Fernsehgerät auf seine Werkseinstellungen zurücksetzen (siehe Seite 57).
- 4 Das Land, in dem das Fernsehgerät betrieben wird, mit »**◀**«, »**▶**«, »**▼**« oder »**▲**« wählen und mit »**OK**« bestätigen.
 - Das Menü »INSTALLATION« wird eingeblendet, die Zeile »Signalquelle« ist markiert.

Hinweis:

- Wie Sie Ihre Programme einstellen – abhängig von der angeschlossenen Antenne – ist in den folgenden Kapiteln beschrieben.

Programme vom Satelliten (DVB-S/S2) einstellen

Sie haben zwei Möglichkeiten, digitale Satellitenprogramme einzustellen.

- A** Die Basisinstallation, dabei sind alle Antenneneinstellungen für die Satellitenprogramme auf Astra 19,2° Ost vorkonfiguriert.
- B** Die Profiinstallation verwenden Sie, wenn Sie Satellitenprogramme von unterschiedlichen Satelliten empfangen möchten. Dabei müssen Sie die Antenneneinstellungen (Satellit, LNB-Stromversorgung, LNB-Typ, DISEqC-Modus, LNB-Auswahl) für den gewünschten Satelliten durchführen.

Basisinstallation

- 1 Im Menü »INSTALLATION«, in Zeile »Signalquelle« die Option »Satellit« mit »◀« oder »▶« wählen und mit »OK« bestätigen.
- 2 Wenn bei »Menüsprache wählen« die Option »Deutsch« und bei »Land« die Option »Deutschland« oder »Österreich« gewählt wurde, haben Sie im Menü »Betreiberauswahl« zwei Möglichkeiten:
 - »Komplett«: Vollständiger Programmsuchlauf (bis zu 10 Minuten) nach vordefinierten Transponderfrequenzen des Satelliten Astra mit vorsortierter Programmtabelle (ca. 1300 Fernsehprogramme), empfohlen für alle Länder.
 - »Sky«: diese Option ist nur für Benutzer geeignet, die Kunde beim Pay TV Anbieter „Sky“ sind. (nicht vorhanden für Österreich und die Schweiz.) Option mit »◀« oder »▶« wählen und mit »OK« bestätigen.
- 3 Die Zeile »Basisinstallation« mit »▼« oder »▲« wählen und mit »OK« bestätigen.
 - Weitere Menüoptionen werden eingeblendet, der Satellit Astra 19,2° Ost ist voreingestellt.
- 4 Suchlauf mit »●●« (grün) starten.
 - Das Menü »Suchergebnisse« wird eingeblendet, die Suche nach Programmen beginnt.
 - Je nach Anzahl der empfangenen Programme kann dies durchaus einige Zeit dauern.
 - Die Suche ist abgeschlossen, sobald die »PROGRAMMTABELLE« erscheint.

Hinweis:

- Der Suchlauf kann mit »MENU« vorzeitig abgebrochen werden.

EINSTELLUNGEN

Profiinstallation

- 1 Im Menü »INSTALLATION«, in Zeile »Signalquelle« die Option »Satellit« mit »◀« oder »▶« wählen und mit »OK« bestätigen.
- 2 Wenn bei »Menüsprache wählen« die Option »Deutsch« und bei »Land« die Option »Deutschland« oder »Österreich« gewählt wurde, haben Sie im Menü »Betrieberauswahl« zwei Möglichkeiten:
 - »Komplett«: Vollständiger Programmsuchlauf (bis zu 10 Minuten) nach vordefinierten Transponderfrequenzen des Satelliten Astra mit vorsortierter Programmtabelle (ca. 1300 Fernsehprogramme), empfohlen für alle Länder.
 - »Sky«: diese Option ist nur für Benutzer geeignet, die Kunde beim Pay TV Anbieter „Sky“ sind. (nicht vorhanden für Österreich und die Schweiz.) Option mit »◀« oder »▶« wählen und mit »OK« bestätigen.
- 3 Die Zeile »Profiinstallation« mit »▼« oder »▲« wählen und mit »OK« bestätigen.
 - Das Menü wird eingeblendet.



- 4 Die Zeile »Satellit« mit »▼« oder »▲« wählen und mit »OK« bestätigen.
 - Das Menü »SATELLITEN WÄHLEN« wird eingeblendet.

Gewünschten Satelliten mit »▼«, »▲«, »◀« oder »▶« wählen und mit »OK« bestätigen.

Hinweis:

- Die Einstellung in Zeile »Transponder« wird für diesen automatischen Suchlauf nicht benötigt.
- 5 Die Zeile »LNB-Typ« mit »▼« oder »▲« wählen.

Den installierten LNB-Typ mit »◀« oder »▶« wählen.
 - 6 Die Zeile »LNB-Stromversorgung« mit »▼« oder »▲« wählen.

Abhängig vom LNB-Typ die LNB-Stromversorgung mit »◀« oder »▶« auf »13/18 V« oder »14/19 V« einstellen.
 - 7 Die Zeile »DiSEqC-Modus« mit »▼« oder »▲« wählen.

Entsprechend des vorhandenen Antennensystems »DiSEqC 1.0« oder »DiSEqC 1.1« mit »◀« oder »▶« wählen.

 - DiSEqC 1.0 ermöglicht den Empfang von bis zu vier Satelliten gleichzeitig.
 - DiSEqC 1.1 ermöglicht den Empfang von bis zu 16 Satelliten gleichzeitig.
 - 8 Die Zeile »LNB-Auswahl« mit »▼« oder »▲« wählen.

Die zum jeweiligen Satelliten passende Einstellung mit »◀« oder »▶« wählen.
 - 9 Sind die Einstellungen für den Satelliten durchgeführt, mit »●« (rot) zum Menü »AUTOMATISCHER SUCHLAUF« schalten.



10 Zeile »Suchlaufmodus« mit »V« oder »^« wählen.

Suchlaufmodus mit »<« oder »>« wählen (nach unverschlüsselten Programmen, nur nach verschlüsselten Programmen oder nach beidem).

11 Zeile »Programmtyp« mit »V« oder »^« wählen.

Mit »<« oder »>« wählen, ob nur nach Fernsehprogrammen (TV), nur nach RadioProgrammen (Radio) oder nach beidem (Radio + TV) gesucht werden soll.

Wichtiger Hinweis:

- Es kann vorkommen, dass einige Programme (Transponder) nicht gefunden werden. Die Ursache ist eine Änderung der Satelliteneinstellungen durch den Programmanbieter, z.B. neue Programme wurden hinzugefügt. Wählen Sie daher in der Option »Netzwerksuche« die Einstellung »Ein«.

12 Suchlauf mit »•« (rot) starten.

- Das Menü »Programme« wird eingeblendet, die Suche nach Programmen beginnt.
- Je nach Anzahl der empfangenen Programme kann dies durchaus einige Minuten dauern.
- Die Suche ist abgeschlossen, sobald die »PROGRAMMTABELLE« eingeblendet wird.

Hinweis:

- Der Suchlauf kann mit »MENU« vorzeitig abgebrochen werden.

13 Einstellung mit »MENU« beenden.

Hinweis:

- Sollen noch Programme von einem zweiten Satelliten eingestellt werden, gehen Sie wie folgt vor:

Mit »MENU« das Menü aufrufen, die Zeile »INSTALLATION« mit »V« oder »^« wählen und mit »OK« bestätigen.

Danach den Menüpunkt »Antenneneinstellungen« mit »V« oder »^«

anwählen und mit »OK« bestätigen.

Zeile »Satellit« mit »OK« bestätigen und mit »V«, »^«, »<« oder »>« den gewünschten Satelliten wählen.

Einstellung bei Pkt. 5 des Kapitels fortsetzen.

Hinweis:

- Vor der Aufnahme von HD-Sendungen bitte Qualität und Signalstärke des Programmes überprüfen, siehe Kapitel „Signalinformationen anzeigen“ auf Seite 76. Ist die Signalstärke „grün“, können HD-Sendungen ohne Probleme aufgezeichnet werden.

Terrestrische Programme (DVB-T) einstellen

- 1 Im Menü »INSTALLATION«, in Zeile »Signalquelle« die Option »Terr.« mit »◀« oder »▶« wählen und mit »OK« bestätigen.
- 2 Zeile »Suchlauf nach« mit »▼« oder »▲« wählen.
Mit »◀« oder »▶« den notwendigen Suchlauftyp einstellen:
 - »DTV«, Suche nach digitalen Programmen;
 - »ATV«, Suche nach analogen Programmen;
 - »DTV & ATV«, Suche nach analogen und digitalen Programmen.

Achtung:

- Die Antennenspannung (5V $\overleftrightarrow{}$) darf nur eingeschaltet werden, wenn die angeschlossene Antenne eine aktive Zimmerantenne mit Signalverstärker ist und diese nicht schon selbst über ein Steckernetzteil (oder ähnliches) mit Spannung versorgt wird. Ansonsten kann es zu einem Kurzschluss oder zur Zerstörung Ihrer Antenne kommen!

- 3 Zeile »Aktivantenne« mit »▼« oder »▲« wählen.
Antennenspannung für die Antenne mit »◀« oder »▶« einschalten (»Ein«).
- 4 Suchlauf mit »••« (grün) starten.
 - Das Menü »Suchergebnisse« wird eingeblendet, die Suche nach Programmen beginnt.
 - Je nach Anzahl der empfangenen Programme kann dies durchaus einige Minuten dauern.
 - Die Suche ist abgeschlossen, sobald die »PROGRAMMTABELLE« eingeblendet wird.

Hinweis:

- Der Suchlauf kann mit »MENU« vorzeitig abgebrochen werden.

- 5 Einstellung mit »MENU« beenden.

Hinweis:

- Vor der Aufnahme von HD-Sendungen bitte Qualität und Signalstärke des Programmes überprüfen, siehe Kapitel „Signalinformationen anzeigen“ auf Seite 76. Ist die Signalstärke „grün“, können HD-Sendungen ohne Probleme aufgezeichnet werden.

Programme vom Kabelbetreiber (DVB-C) einstellen

- 1 Im Menü »INSTALLATION«, in Zeile »Signalquelle« die Option »Kabel« mit »◀« oder »▶« wählen und mit »OK« bestätigen.
- 2 Zeile »Suchlauf nach« mit »▼« oder »▲« wählen.
Mit »◀« oder »▶« den notwendigen Suchlauftyp einstellen:
 - »DTV«, Suche nach digitalen Programmen;
 - »ATV«, Suche nach analogen Fernsehprogrammen;
 - »DTV & ATV«, Suche nach analogen und digitalen Fernsehprogrammen.
- 3 Zeile »Suchlaufart« mit »▼« oder »▲« wählen. Die gewünschte Option (»Schnell« oder »Komplett«) mit »◀« oder »▶« wählen.
 - Die Suchfunktion »Schnell« stellt die Programme nach den Informationen ihres Kabelbetreibers im Übertragungssignal ein.
 - Wird die Option »Komplett« gewählt, wird der gesamte Frequenzbereich durchsucht. Die Suche kann mit dieser Option sehr lange dauern. Diese Option wird empfohlen, wenn ihr Kabelbetreiber den Suchtyp »Schnell« nicht unterstützt.

Hinweis:

- Sie können den Suchlauf beschleunigen. Dazu benötigen Sie Informationen über die Frequenz und die Netzwerk-ID. Diese Daten bekommen Sie in der Regel von Ihrem Kabelnetzbetreiber oder Sie finden sie in Foren im Internet.

- 4 Suchlauf mit »••« (grün) starten.
 - Das Menü »Suchergebnisse« wird eingeblendet, die Suche nach Programmen beginnt.
 - Je nach Anzahl der empfangenen Programme kann dies durchaus einige Minuten dauern.
 - Die Suche ist abgeschlossen, sobald die »PROGRAMMTABELLE« eingeblendet wird.

Hinweis:

- Der Suchlauf kann mit »MENU« vorzeitig abgebrochen werden.

- 5 Einstellung mit »MENU« beenden.

Programmtabelle für die digitalen Programme ändern

Programme die über den Suchlauf gefunden wurden, werden in der »PROGRAMMTABELLE« gespeichert.

In der Programmtabelle können Sie nicht benötigte Programme löschen, die Reihenfolge der Programme innerhalb der Programmtabelle ändern und einzelne Programmplätze sperren (Kindersicherung).

Sie können Programme auch zu Favoritenlisten hinzufügen; zusätzlich können Sie die Reihenfolge der Programme innerhalb der Favoritenliste ändern.

Innerhalb der Programmtabelle schalten Sie mit »P+« zur nächsten, mit »P-« zur vorherigen Seite um.

Mit »♦♦♦♦« (gelb) rufen Sie die Listenansicht innerhalb der Programmtabelle auf. In dieser Listenansicht können Sie Ihre Favoritenlisten erstellen.

Mit »♦♦♦♦« (blau) können Sie die Programme in der Programmtabelle nach verschiedenen Kriterien sortieren.

Programmtabelle auswählen

- 1 Menü mit »MENU« aufrufen.
- 2 Menü »INSTALLATION« mit »V« oder »^« wählen und mit »OK« bestätigen.
- Das Menü »INSTALLATION« wird eingblendet.
- 3 Zeile »Programmtabelle« mit »V« oder »^« wählen und mit »OK« bestätigen.
- Das Menü »PROGRAMMTABELLE« wird eingblendet.

Wichtig:

- Programmtabelle und Favoritenlisten werden nach den unterschiedlichen Signalquellen (Satellit, Kabel, Terrestrisch) getrennt gespeichert.
- Beim Aufrufen der Programmtabelle erscheint jeweils die Programmtabelle der aktuellen Signalquelle.

Hinweise:

- Wird in der Programmtabelle zusätzlich zum Namen des Fernsehprogrammes **CA** angezeigt, können diese Fernsehprogramme nur mit einem CI-Modul mit der entsprechenden Smart Card angesehen werden.
- Da die empfangenen Datenkanäle nicht in der Programmtabelle angezeigt werden, kann die Anzahl der Fernsehprogramme in der Programmtabelle weniger als 6000 betragen.



Programme in der Programmtabelle löschen

- 1 Im Menü »PROGRAMMTABELLE« den Bearbeitungsmodus mit »•« (rot) aktivieren.
- 2 Das zu löschende Fernseh-Programm mit »V«, »^«, »◀« oder »▶« wählen und mit »•••« (gelb) löschen;

Hinweis:

- Sollen alle Programme gelöscht werden, »••••« (blau) drücken.
- 3 Löschvorgang mit »••« (grün) bestätigen;
oder
Löschvorgang mit »•« (rot) abbrechen.
 - 4 Programmtabelle mit »MENU« abschalten.

Reihenfolge der Programme in der Programmtabelle ändern

(nur für Satellitenprogramme und digitale Fernsehprogramme vom Kabelanschluss).

- 1 Im Menü »PROGRAMMTABELLE« den Bearbeitungsmodus mit »•« (rot) aktivieren.
- 2 Das Programm das verschoben werden soll, mit »V«, »^«, »◀« oder »▶« wählen und mit »•« (rot) markieren.
- 3 Das Programm mit »V«, »^«, »◀« oder »▶« an seine neue Position schieben und mit »OK« bestätigen.

Hinweis:

- Wiederholen Sie die Schritte **2** und **3**, wenn Sie weitere Programme verschieben möchten.
- 4 Programmtabelle mit »MENU« abschalten.

Programme in der Programmtabelle sortieren

(nur für Satellitenprogramme und digitale Fernsehprogramme vom Kabelanschluss)

Sie können die Reihenfolge der Programme in der Programmtabelle nach verschiedenen Kriterien sortieren.

- 1 Im Menü »PROGRAMMTABELLE« den Sortiermodus mit »••••« (blau) aktivieren.
- 2 Sortierkriterium für Satellitenprogramme mit »••« (rot) , »•••« (grün) oder »••••« (gelb) wählen;
oder
digitale Programme vom Kabelanschluss mit »•••••« (blau) sortieren.
- 3 Programmtabelle mit »MENU« abschalten.

Programme „überspringen“

Sie können Programme markieren, die bei der Anwahl mit »^« oder »V« übersprungen werden sollen. Eine Anwahl mit den Zifferntasten ist weiterhin möglich.

- 1 Im Menü »PROGRAMMTABELLE« mit »••••« (gelb) zur »LISTENVERWALTUNG« umschalten.
- 2 Das gewünschte Programm mit »V« oder »^« wählen.
- 3 Mit »◀« oder »▶« die Spalte »Überspringen«, anwählen und das gewünschte Programm mit »OK« markieren.
– Das Programm wird mit »✓« markiert.
- 4 Programmtabelle mit »MENU« abschalten.

Hinweis:

- Programme können auch wieder aktiviert werden. Das gewünschte Programm mit »V« oder »^« wählen, danach die Spalte »Überspringen« anwählen und das Programm mit »OK« wieder aktivieren.

Favoritenlisten erstellen

Ihre Lieblingsprogramme können Sie in bis zu vier Favoritenlisten speichern (FAV 1 bis FAV 4).

Hinweise:

■ Favoritenlisten müssen separat für sämtliche Signalquellen (Satellit, Kabel, Terrestrisch) angelegt werden.

■ Nach dem Erstellen der Favoritenlisten können Sie diese mit »FAV« aufrufen.

- 1** Im Menü »PROGRAMMTABELLE« mit »•••« (gelb) zur »LISTENVERWALTUNG« umschalten.
- 2** Das gewünschte Programm mit »▼« oder »▲« wählen.
- 3** Programm mit »◀« oder »▶« in eine der Favoritenlisten **1** bis **4** „schieben“ und mit »OK« bestätigen.
 - Die Position in der Favoritenliste wird mit »✓« markiert.
 - Sie können das gleiche Programm in mehrere Favoritenlisten aufnehmen.
 - In jede Favoritenliste können bis zu 250 Programme gespeichert werden.

Hinweise:

■ Programme können wieder aus Favoritenlisten gelöscht werden. Das zu löschende Programm mit »▼«, »▲«, »◀« oder »▶« wählen und mit »OK« löschen.

■ Beim Löschen eines Programms aus der Favoritenliste wird die Reihenfolge innerhalb der Favoritenliste aktualisiert.

- 4** Einstellung mit »MENU« beenden.

Programme in der Favoritenliste sortieren

Sie können die Reihenfolge der Programme in den Favoritenlisten ändern.

- 1** Im Menü »PROGRAMMTABELLE« die gewünschte Favoritenliste mit »1« bis »4« wählen.
- 2** Das Programm das verschoben werden soll, mit »▼«, »▲«, »◀« oder »▶« wählen und mit »•« (rot) markieren.
- 3** Das Programm mit »▼«, »▲«, »◀« oder »▶« an seine neue Position schieben und mit »OK« bestätigen.

Hinweise:

■ Wiederholen Sie die Schritte 2 und 3, wenn Sie weitere Programme innerhalb derselben Favoritenliste sortieren möchten.

■ Wiederholen Sie die Schritte 1 bis 3, wenn Sie Programme in einer anderen Favoritenliste sortieren möchten.

- 4** Aktuelle Favoritenliste mit »••••« (blau) abschalten.
 - Die gesamte Programmtabelle wird wieder gezeigt.
- 5** Einstellung mit »MENU« beenden.

Bildeinstellungen

- 1 Menü mit »**MENU**« aufrufen.
- 2 Menüpunkt »**BILDEINSTELLUNGEN**« mit »**V**« oder »**▲**« wählen und mit »**OK**« bestätigen.
 - Das Menü »**BILDEINSTELLUNGEN**« wird eingeblendet.



- 3 Benötigte Zeile »Bildmodus«, »Helligkeit«, »Kontrast«, »Schärfe«, »Farbe« oder »Farbtemperatur« mit »**V**« oder »**▲**« wählen.
Gewünschten Wert mit »**◀**« oder »**▶**« einstellen und mit »**OK**« bestätigen.

Hinweis:

- Im Menü »**BILDEINSTELLUNGEN**« finden Sie auch weitere, zusätzliche Einstellungen.
- 4 Benötigte Zeile »Rauschreduktion«, »MPEG Artefakte Red.«, »Brillante Farben«, »Perfect Clear«, »Filmmodus«, »Gamma«, »Dynamischer Kontrast«, »Dynamische Beleuchtung« oder »Hintergrundbeleuchtung« mit »**V**« oder »**▲**« wählen.
Gewünschten Wert mit »**◀**« oder »**▶**« einstellen und mit »**OK**« bestätigen.
 - 5 Einstellung mit »**MENU**« beenden.

Erweiterte Bildeinstellungen

Die „erweiterten Bildeinstellungen“ sind im Prinzip digitale Bildverbesserungen, die aber bei hervorragendem Bildmaterial und Übertragung dosiert eingesetzt werden sollten. Sie können zwar bei schlechtem Material die Ansicht verbessern, aber bei hervorragender Übertragung und Bildmaterial diese beeinträchtigen.

- »Rauschreduktion«
Vermindert das sichtbare Rauschen, indem das Bild ein wenig unschärfer dargestellt und ein leichtes Nachziehen erzeugt wird. Sollte bei einem guten Bildmaterial deshalb auf „Minimum“ eingestellt werden.
- »MPEG Artefact Red.«
Diese Funktion kann nur bei digitalen Empfangsquellen und AV-Programmplätzen ausgewählt werden. Sie reduziert Störungen durch Artefakte (Pixelblöcke) bei digitalen Sendungen mit MPEG-Komprimierung (z. B. bei DVB-T-Receiver und geringer Übertragungsrate oder DVD-Playern).
- »Brillante Farben«
Erhöht den Farbkontrast und die Kontrasteinstellung. Meist ist diese Einstellung für den normalen Bildbetrieb zu stark und sollte dosiert (niedrig oder aus) eingesetzt werden, da sonst Nuancen im Bild unterdrückt werden.
- »Perfect Clear«
Verbessert allgemein das Bild durch eine leichte Blautönung (erzeugt scheinbar mehr Schärfe) und verbessert den Schwarzwert, indem ab einem gewissen dunklen Grauegel dieser vollständig auf Schwarz gestellt wird. Verringert dabei aber in dunklen Bildbereichen die sichtbaren Grauwerte.

BILD- / TONEINSTELLUNGEN

■ »Filmmodus«

Erkennt und verarbeitet Spielfilme bei sämtlichen Programmquellen automatisch. Dadurch erhalten Sie stets ein optimales Bild.

Dies funktioniert in den Modi 480i, 576i und 1080i bei TV-Wiedergabe und bei anderen Programmquellen.

Wenn der »Filmmodus« bei Sendungen ohne Spielfilmsignal eingeschaltet ist, können geringfügige Probleme wie Einfrieren des Bildes, defekte Untertitel oder feine Linien im Bild auftreten.

■ »Gamma«

Diese Einstellung legt fest, welcher Helligkeitswert bei welchem digitalen Übertragungswert dargestellt werden soll. Dabei werden die meisten Aufnahmen mit einem Gamma-Wert von 2,2 übertragen (alle Windows-PCs und neuere PCs mit einem MAC-Betriebssystem arbeiten damit, ältere MAC-Systeme und Übertragungen ohne Farbprofil arbeiten meist mit einem Gamma-Wert von 1.8).

■ »Dynamischer Kontrast«

Die Funktion passt den Kontrast dynamisch und optimal an die jeweiligen Bildinhalte an, indem er eine Analyse über einige Bilder durchführt und danach abhängig von einer Kontraständerung diesen verändert. Dies bewirkt eine Kontrastverstärkung, kann aber dabei die sichtbaren Helligkeitsabstufungen im Bild verringern.

■ »Dynamische Beleuchtung«

Hier stellt das Gerät die Hintergrundbeleuchtung optimal auf die Bildinhalte ein, indem er abhängig von der durchschnittlichen Bildhelligkeit die Hintergrundbeleuchtung regelt. Sind bei einem Bild überwiegend dunkle Stellen vorhanden, verbessert sich der dargestellte Schwarzwert dadurch, indem die Hintergrundbeleuchtung heruntergeregelt wird (dunkle Stellen werden hier besser wiedergegeben) und bei überwiegendem hellen Bildmaterial die Hintergrundbeleuchtung maximiert, um diese hellen Stellen leuchtender darzustellen.

■ »Hintergrundbeleuchtung«

Manuelle Einstellung der Hintergrundbeleuchtung (ist nur aktiv, wenn die dynamische Hintergrundbeleuchtung auf „AUS“ geschaltet ist). Diese Einstellung wirkt sich auch direkt auf den Stromverbrauch aus.

Toneinstellungen

- 1 Menü mit »**MENU**« aufrufen.
- 2 Menüpunkt »**TONEINSTELLUNGEN**« mit »**V**« oder »**^**« wählen und mit »**OK**« bestätigen.
 - Das Menü »**TONEINSTELLUNGEN**« wird eingeblendet.



Hinweis:

- Die weitere Bedienung entnehmen Sie bitte den folgenden Abschnitten.

Lautstärke

- 1 Zeile »Lautstärke« mit »**V**« oder »**^**« wählen und Einstellung mit »**◀**« oder »**▶**« verändern.

Balance

- 1 Zeile »Balance« mit »**V**« oder »**^**« wählen und Einstellung mit »**◀**« oder »**▶**« verändern.

Stereo/Zweikanalton, Mono

Empfängt das Gerät Zweikanalton-Sendungen – z. B. einen Spielfilm im Originalton auf Tonkanal B (Anzeige: »Dual II«) und die synchronisierte Fassung auf Tonkanal A (Anzeige: »Dual I«), können Sie den von Ihnen gewünschten Tonkanal wählen.

Empfängt das Gerät Stereo- oder Nicam-Sendungen, schaltet es automatisch auf Stereo-Tonwiedergabe (Anzeige: »Stereo«).

Bei schlechter Stereo-Klangqualität können Sie den Ton auch auf »Mono« umschalten.

- 1 Zeile »Tonart« mit »**V**« oder »**^**« wählen und Einstellung mit »**◀**« oder »**▶**« anpassen.

Stereobreite

Verbreitert bei Stereo-Sendungen das Klangbild und verbessert es bei Mono-Sendungen.

- 1 Zeile »Ton-Modus« mit »**V**« oder »**^**« wählen.
- 2 Option »Räumlich« mit »**◀**« oder »**▶**« wählen.

DTS TruSurround HD

DTS TruSurround HD ist eine patentierte Audio-Technologie, die im Fernsehgerät integriert ist und nur die eingebauten Lautsprecher benötigt, um einen Surround Soundeffekt zu erzeugen.

- 1 Zeile »Ton-Modus« mit »**V**« oder »**^**« wählen.
- 2 Option »DTS TSHD« mit »**◀**« oder »**▶**« wählen.
- 3 Zeile »DTS Klangvorgabe« mit »**V**« oder »**^**« wählen.
- 4 Gewünschte Toneinstellung »Musik«, »Spielfilm«, »Natürlich« oder »Sprache« mit »**◀**« oder »**▶**« wählen.

Informationen zu DTS-Patenten finden Sie unter <http://patents.dts.com>. Hergestellt unter Lizenz von DTS Licensing Limited. DTS, das Symbol und DTS und das Symbol gemeinsam sind eingetragene Marken und DTS TruSurround ist eine Marke der DTS, Inc. © DTS, Inc. Alle Rechte vorbehalten.

Klangeffekte

Diese Menü bietet Ihnen drei vordefinierte Klangeffekte (Musik, Natürlich und Sprache) und eine weitere Einstellung (Benutzer), die Sie selbst definieren können.

- 1 Zeile »Klangeffekt« mit »**V**« oder »**^**« wählen.
- 2 Gewünschten Klangeffekt (Musik, Natürlich oder Sprache) mit »**<**« oder »**>**« wählen.

Hinweis:

- Die Option »Benutzer« kann angewählt werden, wenn in Zeile »Ton-Modus« die Option »Normal« oder »Räumlich« gewählt wurde.

Automatische Lautstärke

Fernsehsender senden meist in unterschiedlichen Lautstärken. Die Funktion AVL (Automatic Volume Limiting) gewährleistet eine einheitliche Lautstärke, wenn Sie von einem Fernseh-Programm auf ein anderes umschalten.

- 1 Zeile »AVL« mit »**V**« oder »**^**« wählen und mit »**<**« oder »**>**« die Option »Ein« wählen.

Hinweis:

- Wurde in der Zeile »Ton-Modus« die Option »DTS TSHD« gewählt, wird die Zeile »AVL« im Menü ausgeblendet, die Funktion kann nicht angewählt werden.

Equalizer

Mit dem Equalizer können Sie den Klangeffekt „Benutzer“ selbst definieren.

Die Zeile »Equalizer« wird angezeigt, wenn in Zeile »Ton-Modus« die Option »Normal« oder »Räumlich« gewählt wurde und in Zeile »Klangeffekt« die Option »Benutzer«.

- 1 Zeile »Equalizer« mit »**V**« oder »**^**« wählen und mit »**OK**« bestätigen. Das Menü »Equalizer« wird eingeblendet.

Hinweis:

- Wurde in der Zeile »Ton-Modus« die Option »DTS TSHD« gewählt, wird die Zeile »Equalizer« im Menü ausgeblendet.
- 2 Frequenzband »120Hz« mit »**V**« oder »**^**« wählen. Gewünschten Wert mit »**<**« oder »**>**« einstellen.
 - 3 Das nächste Frequenzband mit »**V**« oder »**^**« wählen und Einstellung wiederholen.
 - 4 Einstellung mit »**BACK** **←**« speichern.

Einstellungen beenden

- 1 Einstellungen mit »**MENU**« beenden.

FERNSEH-BETRIEB – GRUNDFUNKTIONEN

Ein- und Ausschalten

- 1 Fernsehgerät mit »**⏻**«, »**1...0**« oder »**P+**« oder »**P-**« aus Bereitschaft (Stand-by) einschalten.
- 2 Fernsehgerät mit »**⏻**« in Bereitschaft (Stand-by) schalten

Programme wählen

- 1 Fernsehprogramme mit »**1...0**« direkt wählen.
- 2 Fernsehprogramme mit »**P+**« oder »**P-**« schrittweise wählen.
- 3 Programmliste mit »**OK**« aufrufen, das gewünschte Fernseh-Programm mit »**V**«, »**▲**«, »**◀**« oder »**▶**« wählen und mit »**OK**« bestätigen.
Programmliste mit »**MENU**« abschalten.

Hinweise:

- Für kurze Zeit werden Informationen eingeblendet.
- Umschalten auf Radio-Programme, dazu »**TV/Radio**« und danach »**OK**« drücken. Die Radioliste wird eingeblendet. Radio-Programm mit »**V**« oder »**▲**« wählen und mit »**OK**« bestätigen. Mit »**TV/Radio**« wieder zurückschalten zur Programmliste der Fernsehprogramme.

Programme aus Listen wählen

Sie können Programme aus verschiedenen Listen (z. B. Übersicht, FAV 1 bis FAV 4) wählen.

- 1 Übersicht der Programmlisten mit »**FAV**« aufrufen.
– Die Übersicht wird angezeigt.
- 2 Gewünschte Programmliste mit »**V**« oder »**▲**« wählen und mit »**OK**« aufrufen.
- 3 Gewünschtes Fernseh-Programm mit »**V**«, »**▲**«, »**◀**« oder »**▶**« wählen und mit »**OK**« bestätigen.
- 4 Programmliste mit »**MENU**« abschalten.

AV-Programmplätze wählen

- 1 Menü »Signalquelle auswählen« mit  aufrufen.
- 2 Gewünschten AV-Programmplatz mit »**V**«, »**▲**«, »**◀**« oder »**▶**« wählen und mit »**OK**« bestätigen.
- 3 Mit »**1...0**« zum Fernseh-Programm zurückschalten.

Lautstärke ändern

- 1 Lautstärke mit »**+**  **-**« ändern.

Ton aus- und einschalten

- 1 Ton mit »**🔊**« stummschalten und wieder ein schalten.

Informationen einblenden

- 1 Informationen einblenden, dazu »**?**« wiederholt drücken.
– Die Einblendung erlischt nach kurzer Zeit automatisch.

Audiosprache

Bei digitalen Fernsehprogrammen können Sie unter verschiedenen Sprachen auswählen. Dies ist abhängig vom der jeweiligen Sendung.

- 1 Auswahlmü mit »**🗨️**« aufrufen.
- 2 Gewünschte Sprache mit »**V**« oder »**▲**« wählen und mit »**OK**« bestätigen.



Untertitel

Bei digitalen Fernsehprogrammen können Sie unter verschiedenen Untertiteln auswählen. Dies ist abhängig von der jeweiligen Sendung.

- 1 Auswahlmeneü mit »« aufrufen.
- 2 Gewünschten Untertitel mit »**V**« oder »**^**« wählen und mit »**OK**« bestätigen.

Zapp-Funktion

Mit dieser Funktion können Sie das Fernseh-Programm, das Sie im Moment ansehen, speichern und zu anderen Fernsehprogrammen schalten (zappen).

- 1 Mit »**1...0**« oder »**P+**«, »**P-**« das Fernseh-Programm wählen, das in den Zappspeicher abgelegt werden soll und mit »**BACK** « bestätigen.
- 2 Mit »**1...0**« oder »**^**« »**V**« auf ein anderes Fernseh-Programm umschalten.
- 3 Mit »**BACK** « zwischen dem gespeicherten Fernseh-Programm und dem zuletzt gesehenen Fernseh-Programm umschalten.
- 4 Funktion mit »**MENU**« beenden.

FERNSEH-BETRIEB – WEITERE FUNKTIONEN

Die folgenden Einstellungen finden Sie im Menü »Tools«.

Ausschaltzeit eingeben

Im Menü »Abschalttimer« kann für das Fernsehgerät eine Ausschaltzeit eingegeben werden. Das Fernsehgerät schaltet nach Ablauf der eingestellten Zeit in Bereitschaft (Stand-by).

- 1 Menü mit »**TOOLS**« aufrufen.
- 2 Zeile »Abschalttimer« mit »**V**« oder »**^**« wählen.
- 3 Gewünschte Ausschaltzeit mit »**◀**« oder »**▶**« eingeben.

Hinweis:

- Funktion abschalten, dazu die Ausschaltzeit mit »**◀**« oder »**▶**« auf »Aus« stellen.

Zoomfunktion

Mit dieser Funktion können Sie das Bild nach Wunsch vergrößern.

- 1 Menü mit »**TOOLS**« aufrufen.
- 2 Zeile »Zoom« mit »**V**« oder »**^**« wählen und mit »**OK**« bestätigen.
- 3 »**OK**« wiederholt drücken, die Darstellung wird in drei Schritten vergrößert.

Eco-Modus

Mit dieser Funktion können Sie den Stromverbrauch senken.

- 1 Menü mit »**TOOLS**« aufrufen.
- 2 Zeile »Eco-TV« mit »**V**« oder »**^**« wählen.
- 3 Eco-Modus mit »**◀**« oder »**▶**« einschalten.
- 4 Eco-Modus mit »**◀**« oder »**▶**« wieder abschalten.

Toneinstellungen

Sie können unter verschiedenen Toneinstellungen wählen.

- 1 Menü mit »**TOOLS**« aufrufen.
- 2 Zeile »Klangeffekt« mit »**V**« oder »**^**« wählen.
- 3 Gewünschte Toneinstellung mit »**◀**« oder »**▶**« wählen.
 - Die Toneinstellung »Benutzer« kann verändert werden; siehe Kapitel „Klangeffekte“, auf Seite 27.

Bildeinstellungen

Sie können verschiedene Bildeinstellungen wählen.

- 1 Menü mit »**TOOLS**« aufrufen.
- 2 Zeile »Bildmodus« mit »**V**« oder »**^**« wählen.
- 3 Gewünschte Bildeinstellung mit »**◀**«, »**▶**« wählen.
 - Die Bildeinstellung »Benutzer« kann verändert werden; siehe Kapitel „Bildeinstellungen“, auf Seite 25.

Hinweis:

- Die Bildeinstellung »Spiel« kann nur in den Modi »HDMI«, »Component« ausgewählt werden.

FERNSEH-BETRIEB – WEITERE FUNKTIONEN

Bildformat umschalten

Grundeinstellung ist 16 : 9.

- 1 Bildformat mit »« wählen.
 - Sie können zwischen folgenden Bildformaten wählen:

Format »Auto«

Bei 16:9-Sendungen wird automatisch auf das Bildformat »16:9« umgeschaltet.

Bei 4:3-Sendungen wird automatisch auf das Bildformat »4:3« umgeschaltet.

Formate »16:9« und »14:9«

Bei 4:3-Sendungen – und gewählter Funktion »Format 16:9« oder »Format 14:9« – erscheint das Bild horizontal verbreitert.

Die Bildgeometrie wird in horizontaler Richtung linear gedehnt.

Bei tatsächlichen 16:9 Signalquellen (von einer SET-TOP-Box an der Euro-AV-Buchse) ist das Bild voll ausgefüllt und die Bildgeometrie korrekt.

Format »4:3«

Das Bild wird im Format 4:3 gezeigt.

Format »LetterBox«

Das Letterbox-Format eignet sich besonders für Sendungen im Format 16:9.

Die bisher üblichen schwarzen Streifen oben und unten im Bild werden überschrieben, 4:3-Bilder werden bildschirmfüllend angezeigt.

Die gesendeten Bilder werden vergrößert, dabei geht oben und unten etwas Bildinhalt verloren.

Die Bildgeometrie bleibt erhalten.

Format »Untertitel«

Wenn Sie den Untertitel, der am unteren Bildrand gezeigt wird, nicht erkennen, dann wählen Sie »Untertitel«.

Format »Overscan«

In diesem Modus werden HD-Bilder – von den HDMI-Buchsen oder von den Component-Buchsen nicht beschnitten, sondern in ihrer Originalgröße angezeigt. Dies gilt nur im HDMI-Modus und bei Auflösungen ab 720p.

Elektronischer Programmführer

Der Elektronische Programmführer (TV-Guide) bietet eine Übersicht aller Sendungen, die in der nächsten Woche ausgestrahlt werden (nur bei digitalen Fernsehprogrammen).

1 TV-Guide mit »GUIDE« einblenden.

Hinweise:

- Nicht alle Fernsehprogramme bieten einen umfassenden TV-Guide.
- Viele Sendeanstalten senden das aktuelle Tagesprogramm, bieten jedoch keine Detailbeschreibung.
- Es gibt Sendeanstalten, die keinerlei Informationen anbieten.

2 Gewünschtes Fernseh-Programm mit »▼« oder »▲« wählen.
- Die Sendungen des gewählten Fernsehprogrammes für den heutigen Tag werden angezeigt.

3 Zu den Informationen der aktuellen Sendung mit »▶« schalten.

Hinweise:

- Umfangreiche Programminformationen zur Sendung können Sie mit »?« aufrufen und auch wieder abschalten.
- Die gewählte Sendung kann mit »OK« in den Erinnerungstimer übernommen werden.
- Die gewählte Sendung kann mit »📺« aufgezeichnet werden.

4 Programminformationen zur nächsten Sendungen mit »▼« wählen, zurück zu den Programminformationen der aktuellen Sendung mit »▲«.

5 Sendungen für die nächsten Tage mit »••« (grün) wählen, mit »•« (rot) zurück zum aktuellen Wochentag schalten.

6 Zurückschalten zur Programmauswahl mit »◀«.

Hinweise:

- Mit »••••« (blau) filtern Sie nach bestimmten Programmen, dazu den Programmtyp mit »◀«, »▶«, »▼« oder »▲« wählen und mit »OK« bestätigen. Die zum ausgewählten Programmtyp passenden Sendungen werden angezeigt.

7 TV-Guide mit »EXIT« beenden.

TOP-Text oder FLOF-Text Betrieb

- 1 Videotext mit »**TXT**« einschalten.
- 2 Videotext-Seiten mit »**1...0**« direkt wählen oder mit »**▼**« oder »**▲**« schrittweise wählen. Zurückschalten zur Videotext-Seite 100 mit »**?**«.

Hinweis:

- Am unteren Bildschirmrand ist eine Info-Zeile aus einem roten, grünen und – Sender abhängig – gelben und blauen Schriftfeld zu sehen. Analog dazu verfügt die Fernbedienung über farblich gekennzeichnete Tasten mit denen diese Seiten angewählt werden können.
- 3 Eine Seite zurückblättern mit »**•**« (rot).
 - 4 Zur nächsten Seite mit »**••**« (grün) blättern.
 - 5 Ein gewünschtes Kapitel mit »**•••**« (gelb) wählen.
 - 6 Ein gewünschtes Thema mit »**••••**« (blau) wählen.
 - 7 Videotext mit »**TXT**« beenden.

Normaler Textmodus

- 1 Videotext mit »**TXT**« einschalten.
- 2 Videotextseiten mit »**1...0**« direkt wählen. Zurückschalten zur Videotext-Seite 100 mit »**?**«.
- 3 Eine Seite zurückblättern mit »**▼**«.
- 4 Zur nächsten Seite mit »**▲**« blättern.
- 5 Videotext mit »**TXT**« beenden.

Weitere Funktionen

Wartezeit überbrücken

Während eine Seite gesucht wird, können Sie zum Fernseh-Programm umschalten.

- 1 Nummer der Videotextseite mit »**1...0**« eingeben und danach »**▶|**« drücken.
 - Sobald die Seite gefunden wurde, wird die Seitennummer angezeigt.
- 2 Auf die Videotextseite mit »**▶|**« umschalten.

Zeichenhöhe vergrößern

Wenn Sie Schwierigkeiten haben, den Text auf den Bildschirm zu lesen, können Sie die Zeichenhöhe vergrößern.

- 1 Zeichenhöhe einer Videotextseite vergrößern, dazu »**|◀**« wiederholt drücken.

Seitenstopp

Unter einer Mehrfachseite können mehrere Unter-seiten zusammengefasst sein, die von der Sendeanstalt automatisch weitergeblättert werden.

- 1 Das automatische Umblättern der Unter-seiten mit »**◀◀**« stoppen.
- 2 Funktion mit »**◀◀**« beenden.

Antworten aufdecken

In bestimmten Videotextseiten können verdeckte Antworten oder Informationen enthalten sein.

- 1 Informationen mit »**▶▶**« einblenden.
- 2 Informationen mit »**▶▶**« ausblenden.

Geteilter Bildschirm

Mit dieser Funktion können Sie das Fernseh-Programm auf der linken, den Videotext auf der rechten Seite anzeigen lassen.

- 1 Funktion mit »**■**« einschalten.
 - Fernseh-Programm und Videotext werden nebeneinander angezeigt.
- 2 Funktion mit »**■**« abschalten.

Informationen zur Aufnahme und Wiedergabe von Fernsehsendungen

- Die Aufnahme und die Wiedergabe von Fernsehsendungen sind nur mit digitalen Fernsehprogrammen (DVB-S, DVB-T und DVB-C) möglich.
- Welche digitalen Fernsehprogramme (DVB-S, DVB-T und DVB-C) Sie aufnehmen und wiedergeben können, kann auch vom jeweiligen Programmanbieter abhängig sein.
- Die Aufnahme und die Wiedergabe von Sendungen sowie die Funktion TimeShift können nur mit einem externen Datenträger (Festplatte oder USB-Stick) durchgeführt werden.
Der Datenträger sollte eine Mindestspeicherkapazität von 2 GB haben.
- Aufnahmen sind mit den meisten auf dem Markt verfügbaren Datenträgern möglich. Der Betrieb kann jedoch nicht für alle Datenträger garantiert werden.
- Wurde eine Sendung auf dem externen Datenträger aufgezeichnet, kann diese nur auf Ihrem Fernsehgerät wiedergegeben werden. Die Wiedergabe dieser Sendungen mit anderen Geräten ist nicht möglich.
- Wenn Sie Ihr Fernsehgerät zur Reparatur geben und Hardwarekomponenten ausgetauscht werden mussten, können möglicherweise die Aufnahmen mit dem reparierten Gerät nicht mehr wiedergegeben werden.
- Der Empfang des Programmanbieters SKY ist in Deutschland zur Zeit nur mit einer geeigneten Settop-Box oder einem geeigneten CA-Modul möglich.
- Da der USB Multimedia Player verschiedene aufgenommene Sendungen nicht unterstützen kann, verwenden Sie zur Wiedergabe der aufgenommenen Sendungen die Funktion "PRnP-Archiv".
- Zur Vermeidung von Problemen in Aufnahme- und Timeshift-Funktionen Ihres Fernsehers wird die Verwendung von High-Speed-USB-Datenträgern oder -Festplatten empfohlen. Andernfalls können Verzerrungen oder Blockaden bei der Videowiedergabe auftreten.

Mögliche Einschränkungen bei dem Betrieb mit externen Datenträger

Abhängig vom jeweiligen Programmanbieter kann es bei einigen Fernsehprogrammen zu verschiedenen Einschränkungen der Funktionen kommen.

Auf diese Einschränkungen hat **GRUNDIG** keinen Einfluss!

- Die Aufnahme einer Sendung auf den externen Datenträger kann durch den Programmanbieter unterbunden werden. Wird die Meldung »URI* geschützt! Aufnahme eingeschränkt« am Bildschirm eingeblendet, so ist durch den Programmanbieter Aufnahme oder Timeshift eingeschränkt (Aufnahme einmal möglich) oder unterbunden (Aufnahme nicht möglich).
- Wurde eine Sendung auf das Archiv des externen Datenträgers aufgezeichnet und gespeichert, kann die Wiedergabe der Sendung eingeschränkt sein. Der Programmanbieter kann Ihnen gestatten, diese Sendung einmal oder mehrmals anzusehen, es ist auch möglich, dass die Sendung nur für einen gewissen Zeitraum zur Verfügung steht.
- Sendungen die jugendgeschützt sind, verlangen unmittelbar vor dem Start der Aufnahme die Eingabe einer PIN-Nummer. Erfolgt diese Autorisierung nicht, darf die Aufnahme nicht starten.
- Das Überspielen einer Sendung von einem digitalen Fernseh-Programm auf einen Video-/ oder DVD-Recorder über die Buchse **AV/S-VHS** (Analoges Bild-/Tonsignal) kann ebenfalls vom Programmanbieter eingeschränkt werden.
Vorausgesetzt, Ihr Gerät unterstützt diese Überspielfunktion.

* URI = User right information (Urheberrechtliche Informationen).

USB-RECORDING

Externe Datenträger anschließen

Hinweise:

- Vor dem Anschließen des externen Datenträgers schalten Sie das Fernsehgerät mit »**U**« in Bereitschaft (Stand-by). Erst nach dem Anschließen schalten Sie das Fernsehgerät wieder ein.
- Vor dem Entfernen des externen Datenträgers muss das Fernsehgerät grundsätzlich auf Stand-by geschaltet werden, damit es nicht zu Datenverlusten kommt.
- Ihr Fernsehgerät verfügt über zwei USB-Buchsen, **USB1** und **USB2**. **USB2** dient zum Anschluss von Datenträger, die eine zusätzliche Stromversorgung benötigen – beispielsweise externe Festplatten.

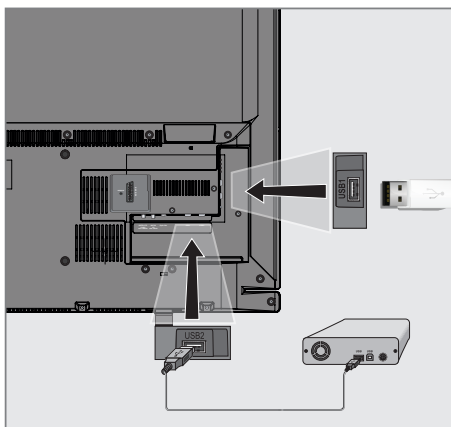

- 1 Buchse **USB2** des Fernsehgerätes und entsprechende Buchse des Datenträgers (externe Festplatte) mit einem USB-Kabel verbinden;

oder

USB-Stecker des USB-Memory Sticks in die Buchse **USB1** des Fernsehgerätes stecken.

Hinweise:

- Die Buchse **USB1** des Fernsehgerätes liefert gemäß USB-Spezifikationen maximal 500 mA Strom. Externe Festplatten, die mehr Strom benötigen, dürfen daher nur an die Buchse **USB2** des Fernsehgerätes angeschlossen werden.
- Wenn Sie für externe Festplatten, die an die Buchse **USB2** des Fernsehgerätes angeschlossen wurden, ein Netzkabel verwenden, muss dieses Netzkabel beim Abschalten des Fernsehgerätes ebenfalls vom Stromnetz getrennt werden.
- Externen Datenträger dürfen nicht vom Fernsehgerät getrennt werden, während auf Dateien des Datenträgers zugegriffen wird.

Einstellungen für USB Recording

Menü auswählen

- 1 Menü mit »**MENU**« aufrufen.
- 2 Menüpunkt »USB RECORDING« mit »**V**« oder »**^**« wählen und mit »**OK**« bestätigen.
– Das Menü »USB RECORDING« wird eingeblendet.



Externe Datenträger formatieren

Ein neuer, externer Datenträger muss vor der Aufnahme formatiert werden.

- 1 Zeile »Partition formatieren« mit »**V**« oder »**^**« wählen und mit »**OK**« bestätigen.
- 2 Formatierung mit »••« (grün) bestätigen;
oder
Formatierung mit »•« (rot) abbrechen.
- 3 Einstellung mit »**MENU**« beenden.

Externe Datenträger für die Aufnahme auswählen

Wenn mehrere externe Datenträger an das Fernsehgerät angeschlossen sind, können Sie den gewünschten Datenträger für die Aufnahme auswählen.

- 1 Zeile »Datenträger« mit »**V**« oder »**^**« wählen.
- 2 Datenträger mit »**<**« oder »**>**« wählen.
 - Der Name des Datenträger (die Hardware) wird in Zeile »Partition« angezeigt.
- 3 Zeile »PRnP-Datenträger auswählen« mit »**V**« oder »**^**« wählen und mit »**OK**« bestätigen.
 - Die Sendung wird auf dem gewählten Datenträger aufgezeichnet.
- 4 Einstellung mit »**MENU**« beenden.

Partition des externen Datenträgers wählen

Wenn der externe Datenträger über mehrere Partitionen verfügt, wählen Sie die gewünschte aus.

- 1 Zeile »Partition« mit »**V**« oder »**^**« wählen.
- 2 Gewünschte Partition mit »**<**« oder »**>**« wählen.
- 3 Einstellung mit »**MENU**« beenden.

Datenträger sicher entfernen

- 1 Zeile »Laufwerk sicher trennen« mit »**V**« oder »**^**« wählen und mit »**OK**« bestätigen.

Hinweis:

- Der Datenträger kann jetzt von der Buchse abgezogen werden.

Timeshift – Sendungen „anhalten“

Die aktuelle Sendung kann „angehalten“ werden. Dies ist eine nützliche Funktion, wenn z.B. während eines Spielfilmes das Telefon läutet, und Sie die Fortsetzung des Films nicht verpassen möchten.

Am Bildschirm erscheint ein Standbild der letzten Szene, die Sendung wird im „TimeShift-Speicher“ des externen Datenträgers gespeichert.

Hinweis:

- Die externe Festplatte oder der USB-Speicherstick, die/den Sie an den Fernseher angeschlossen haben, sollte vor Aufzeichnungen oder Verwendung der Funktion zum zeitversetzten Fernsehen vom Fernseher formatiert werden.

- 1 Aktuelle Sendung mit »■|« anhalten.
 - Das Bild wird eingefroren, der Zeitversatz und die restliche Aufnahmezeit werden angezeigt.
- 2 Sendung mit »▶« fortsetzen.
 - Die Sendung wird weiterhin aufgezeichnet.

Hinweis:

- Die folgenden Funktionen sind während des Timeshift-Betriebs möglich:
 - Zurückspulen, dazu »◀◀« je nach Geschwindigkeit mehrmals drücken (das Bild ist während des Rückspulens eingefroren).
 - Vorwärtsspulen, dazu »▶▶« je nach Geschwindigkeit mehrmals drücken.
 - Pause mit »■|« anwählen.
- 3 Timeshift-Funktion mit »■« beenden.
 - Die Meldung »Livesendung« wird eingeblendet, Sie sehen die aktuelle Sendung ohne Zeitversatz.
 - Die Szenen im „TimeShift-Speicher“ sind gelöscht.

Fernsehprogramme aufnehmen

Sie können Fernsehprogramme aufnehmen. Die Daten dieser Sendungen werden auf einem externen Datenträger gespeichert, die Verwaltung dieses Archivs erfolgt durch das Fernsehgerät.

Für 1 Minute Aufnahme benötigen Sie – je nach Fernseh-Programm – 44 MB bis 110 MB Speicherplatz auf dem externen Datenträger.

Während der Aufnahme können Sie vom Archiv eine andere Sendung wiedergeben.

Hinweis:

- Die externe Festplatte oder der USB-Speicherstick, die/den Sie an den Fernseher angeschlossen haben, sollte vor Aufzeichnungen oder Verwendung der Funktion zum zeitversetzten Fernsehen vom Fernseher formatiert werden.

Sofortaufnahme einer Sendung

- 1 Fernseh-Programm mit »1...0« oder »P+«, »P-« wählen und Aufnahme mit »■|« starten.
 - Informationen zur Aufnahme werden eingeblendet: Das Aufnahmesymbol, der Programmname, die Sendung, die Aufnahmezeit und der noch zur Verfügung stehende Speicherplatz.
 - Nach kurzer Zeit werden diese Informationen abgeschaltet.
- 2 Aufnahme mit »■|« beenden.
- 3 Sicherheitsabfrage mit »••« (grün) bestätigen;
oder
»••« (rot) drücken, die Aufnahme wird fortgesetzt.

Hinweise:

- Nach Abschluss der Aufnahme wird die Aufzeichnung automatisch auf dem externen Datenträger gespeichert.
- Wird der externe Datenträger während der Aufnahme von der USB-Buchse getrennt, wird die Aufnahme automatisch abgebrochen und nicht gespeichert.

Aufnahme einer Sendung aus der Programmliste

- 1 »PROGRAMMLISTE« mit »OK« aufrufen.
- 2 Das gewünschte Fernseh-Programm mit »V«, »^«, »<« oder »>« wählen und mit »OK« bestätigen.
- 3 Programmliste mit »MENU« abschalten.
- 4 Aufnahme mit »« starten.
 - Informationen zur Aufnahme werden eingeblendet: Das Aufnahmesymbol, der Programmname, die Sendung, die Aufnahmezeit und der noch zur Verfügung stehende Speicherplatz.
 - Nach kurzer Zeit werden diese Informationen abgeschaltet.
- 5 Aufnahme mit »■« beenden.
- 6 Sicherheitsabfrage mit »••« (grün) bestätigen;
oder
»•« (rot) drücken, die Aufnahme wird fortgesetzt.

„Vorlauf-/Nachlaufzeit einstellen“

Mit dieser Funktion können Sie die Aufnahmezeit, die der Elektronische Programmführer vorgibt, verändern.

Wenn Sie befürchten, dass eine Sendung einige Minuten früher begonnen oder einige Minuten später beendet wird, können Sie diese Zeit bis zu 60 Minuten „zugeben“.



- 1 Programminformation mit »GUIDE« einblenden.
- 2 Zur Timerfunktion mit »•••« (gelb) schalten und das Menü »Aufzeichnungszeit bearbeiten« mit »••« (grün) aufrufen.
- 3 Startzeitpunkt mit »<« oder »>« verändern.
- 4 Mit »V« zur Zeile »Ende« schalten und Endzeitpunkt mit »<« oder »>« verändern.
- 5 Einstellung mit »••« (grün) speichern.
- 6 Programminformation mit »GUIDE« abschalten.

Sendungen für die Aufnahme programmieren ...

... mit dem elektronischen Programmführer

Sie können die Daten für die gewünschte Sendung vom Elektronischen Programmführer (TV-Guide) übernehmen.

20 Sendungen können für die Timer-Aufnahme oder als Erinnerung programmiert werden.

- 1 Programminformationen mit »GUIDE« einblenden.
 - Der Elektronische Programmführer wird eingeblendet.
- 2 Das gewünschte Fernseh-Programm mit »V« oder »^« wählen.
- 3 Zu den Programminformationen der aktuellen Sendung mit »>« umschalten.
- 4 Die gewünschte Sendung mit »V« oder »^« wählen.
- 5 Gewählte Sendung mit »« bestätigen.
 - Hinter dem Namen der Sendung wird das Symbol »« eingeblendet, die Daten wurden in den Timer übernommen.

Hinweis:

- Sollen die Aufnahmedaten geändert werden, mit »•••« (gelb) und »••••« (blau) zur »Timerliste« schalten, »••« (grün) drücken, die Daten ändern und mit »••« (grün) speichern.
- 6 Menü mit »MENU« abschalten.

Hinweise:

- Vor dem Beginn der Timeraufnahme erscheint eine Warnmeldung mit einem 20-Sekunden Countdown. Sie können auf das programmierte Fernseh-Programm umschalten.
- Sollte der Beginn der Timeraufnahme bei laufender Wiedergabe erreicht werden, wird die Wiedergabe unterbrochen: Die Aufnahme erfolgt automatisch im Hintergrund, sofern Sie bei der Meldung des Timercountdowns nicht »Ja« wählen.
- Hinweis für UPC Benutzer: Bei der Aufnahme einer Sendung kann es vorkommen, dass ein Teil der vorherigen oder der nächsten Sendung auch aufgezeichnet wird. Die Ursache kann eine zeitliche Änderung oder eine Ungenauigkeit des Elektronischen Programmführers (TV-Guide) sein. Bitte beachten Sie, wenn eine oder mehrere dieser Sendungen „jugendgeschützt“ sind, wird der höchste Zugangslevel für alle Sendungen verwendet.

... durch manuelle Dateneingabe

Sie können 20 Sendungen für die Timeraufnahme programmieren.

- 1 Programminformationen mit »GUIDE« einblenden.
 - Der Elektronische Programmführer wird eingeblendet.
- 2 Menü »TIMER ERSTELLEN« aufrufen, dazu zweimal »•••« (gelb) drücken.
- 3 Zeile »Typ« mit »▼« oder »▲« wählen und mit »◀« oder »▶« die Option »Aufnahme« wählen.
- 4 Zeile »Programm« mit »▼« oder »▲« wählen und das gewünschte Programm mit »◀« oder »▶« wählen.
- 5 Zeile »Modus« mit »▼« oder »▲« wählen und den gewünschten Modus (»Einmal«, »Täglich« oder »Wöchentl.«) mit »◀« oder »▶« wählen.
- 6 Zeile »Start« (Beginn der Aufnahme) mit »▼« oder »▲« wählen und Datum/Uhrzeit mit »1...0« eingeben.
- 7 Zeile »Ende« (Ende der Aufnahme) mit »▼« oder »▲« wählen und Datum/Uhrzeit mit »1...0« eingeben.
- 8 Daten mit »••« (grün) speichern.
 - Die Sendung ist programmiert.
- 9 Menü mit »MENU« abschalten.

Hinweise:

- Vor dem Beginn der Timeraufnahme erscheint eine Warnmeldung mit einem 20-Sekunden Countdown. Sie können auf das programmierte Fernseh-Programm umschalten.
- Sollte der Beginn der Timeraufnahme bei laufender Wiedergabe erreicht werden, wird die Wiedergabe unterbrochen: Die Aufnahme erfolgt automatisch im Hintergrund, sofern Sie bei der Meldung des Timercountdowns nicht »Ja« wählen.

Aufnahmedaten im Timermenü ändern

Sie können die Daten von programmierten Sendungen ändern.

- 1 Timermenü anwählen, dazu nacheinander »GUIDE«, »●●●« (gelb) und »●●●●« (blau) drücken.
– Das Menü »Timerliste« wird eingeblendet.
- 2 Titel der Sendung die geändert werden soll mit »▼« oder »▲« wählen und Timerplatz mit »●●« (grün) aktivieren.
– Das Eingabemenü wird eingeblendet.
- 3 Gewünschte Option mit »▼« oder »▲« wählen und Daten mit »1...0« und »◀« oder »▶« ändern.
- 4 Änderungen mit »●●« (grün) speichern.
– Der Timer wurde geändert.
- 5 Menü mit »MENU« abschalten.

Aufnahmedaten im Timermenü löschen

Sie können die Daten von programmierten Sendungen löschen.

- 1 Timermenü anwählen, dazu nacheinander »GUIDE«, »●●●« (gelb) und »●●●●« (blau) drücken.
– Das Menü »Timerliste« wird eingeblendet.
- 2 Titel der Sendung die gelöscht werden soll mit »▼« oder »▲« wählen und Timerplatz mit »●●●« (gelb) löschen.
- 3 Menü mit »MENU« abschalten.

Wiedergabe

Die aufgezeichneten Sendungen – ob von Hand gestartet oder mit der Timer-Funktion – werden auf dem externen Datenträger gespeichert.

Sendung aus dem Archiv auswählen

- 1 Menü mit »MENU« aufrufen.
- 2 Menüpunkt »USB RECORDING« mit »▼« oder »▲« wählen und mit »OK« bestätigen.
- 3 Menüpunkt »PRnP-Archiv« mit »OK« bestätigen.
– Das Menü wird eingeblendet.
- 4 Gewünschte Sendung mit »▼« oder »▲« wählen und Wiedergabe mit »●« (rot) starten.
- 5 Wiedergabe mit »■« beenden.
– Das Fernsehgerät schaltet auf das aktuelle Fernseh-Programm um.

Bildsuche vorwärts/rückwärts

- 1 Während der Wiedergabe mit »▶▶« die Geschwindigkeit vorwärts (2x, 4x, 8x oder 16x) anwählen;
oder
während der Wiedergabe mit »◀◀« die Geschwindigkeit rückwärts (2x, 4x, 8x oder 16x) anwählen (das Bild ist während des Rückspulens eingefroren).

Wiedergabe während einer Aufnahme

Sie können entweder das aktuelle Fernseh-Programm sehen, das gerade aufgenommen wird, oder ein vorher aufgenommenes Fernseh-Programm während eine Aufnahme läuft.

- 1 Fernseh-Programm, das aufgezeichnet werden soll, mit »**1...0**« oder »**P+**«, »**P-**« wählen und Aufnahme mit »« starten.
- 2 Menü mit »**MENU**« aufrufen.
- 3 Menüpunkt »USB RECORDING« mit »**V**« oder »**▲**« wählen und mit »**OK**« bestätigen.
- 4 Menüpunkt »PRnP-Archiv« mit »**OK**« bestätigen.
- Das Menü wird eingeblendet.
- 5 Gewünschte Sendung mit »**V**« oder »**▲**« wählen und Wiedergabe mit »**•**« (rot) starten.
- Die Aufnahme wird im Hintergrund fortgesetzt.
- 6 Wiedergabe mit »**■**« beenden.
- 7 Aufnahme mit »**■**« beenden.

Sendungen in der Aufnahmeliste löschen

Sie können Sendungen aus der Aufnahmeliste löschen.

- 1 Menü mit »**MENU**« aufrufen.
 - 2 Menüpunkt »USB RECORDING« mit »**V**« oder »**▲**« wählen und mit »**OK**« bestätigen.
 - 3 Menüpunkt »PRnP-Archiv« mit »**OK**« bestätigen.
- Das Menü wird eingeblendet.
 - 4 Sendung die gelöscht werden soll mit »**V**« oder »**▲**« wählen.
 - 5 Sendung mit »**••••**« (blau) löschen.
 - 6 Sicherheitsabfrage mit »**••**« (grün) bestätigen.
- Hinweis:**
- Sendungen im Menü »PRnP-Archiv«, die gerade aufgenommen oder wiedergegeben werden, können nicht gelöscht werden.
- 7 Menü mit »**MENU**« abschalten.

Dateiformate

Ihr Fernsehgerät kann folgende Dateiformate verarbeiten, die über die USB-Anschlüsse zugeführt werden.

Videodateien

Spezielle Codecs zur Videokomprimierung und -dekomprimierung sorgen für mehr Speicherplatz, ohne die Bildqualität übermäßig zu beeinträchtigen.

Ihr Fernsehgerät gibt Videodateien in den Formaten XVID, H.264/MPEG-4 AVC(L4.1, 4 Referenzbilder), MPEG-4, MPEG-2, MPEG-1, MJPEG und MOV wieder.

Dabei werden die folgenden Dateinamenerweiterungen unterstützt: „.avi“, „mkv“, „.mp4“, „.ts“, „.mov“, „.mpg“, „.dat“, „.vob“, „.divx“.

Formatierungsinformationen (Codec) sind in den Dateinhalt eingebettet und können je nach Dateieindung variieren. „.avi“, „.mkv“ oder „.divx“-Dateien mit Divx-Codec werden nicht wiedergegeben.

Bilddaten

Ihr Fernsehgerät gibt Bilder in den Formaten JPEG, PNG und BMP wieder.

JPEG ist eine Abkürzung für Joint Picture Experts Group. Es bezeichnet ein Verfahren zur Komprimierung von Bilddateien.

PNG und BMP sind Verfahren zum Speichern von Bilddaten mit keinen oder nur geringen Verlusten.

Bilddateien können gemeinsam mit Dateien anderer Typen auf einem Medium gespeichert werden.

Diese Dateien lassen sich in Ordern und Unterordnern organisieren.

Audiodaten

Ihr Fernsehgerät spielt Audiodaten in den Formaten MP3, AAC ab.

MP3 ist eine Abkürzung für MPEG-1 Level 3 und basiert auf dem MPEG-1-Standard, der von der MPEG (Motion Picture Expert Group) entwickelt wurde.

AAC steht für Advanced Audio Coding und wurde ebenfalls von der MPEG entwickelt. AAC liefert eine bessere Tonqualität bei identischer Datenrate.

Solche Formate ermöglichen Aufzeichnung und Wiedergabe von Audiodateien, die so gut wie eine CD klingen, jedoch nur einen Bruchteil des Speicherplatzes belegen.

Unterstützte Dateinamenerweiterungen: MP3, MP2, M4A, AAC.

MP3-Dateien können in Ordern und Unterordnern organisiert werden.

Externe Datenträger anschließen

Vor dem Anschließen des externen Datenträgers schalten Sie das Fernsehgerät mit »**⏻**« in Bereitschaft (Stand-by). Erst nach dem Anschließen schalten Sie das Fernsehgerät wieder ein.

Vor dem Entfernen des externen Datenträgers muss das Fernsehgerät grundsätzlich auf Stand-by geschaltet werden, damit es nicht zu Datenverlusten kommt.

Hinweise:

- Die Buchse **USB1** des Fernsehgerätes liefert gemäß USB-Spezifikationen maximal 500 mA Strom. Externe Festplatten, die mehr Strom benötigen, dürfen daher nur an die Buchse **USB2** des Fernsehgerätes angeschlossen werden.
- Wenn Sie für externe Festplatten, die an die Buchse **USB2** des Fernsehgerätes angeschlossen wurden, ein Netzkabel verwenden, muss dieses Netzkabel beim Abschalten des Fernsehgerätes ebenfalls vom Stromnetz getrennt werden.
- Externen Datenträger dürfen nicht vom Fernsehgerät getrennt werden, während auf Dateien des Datenträgers zugegriffen wird.
- Ein bidirektionaler Datenaustausch im Sinne eines ITE-Gerätes (Information Technology Equipment) gemäß EN 55022/EN 55024 ist nicht möglich.
- Die USB-Übertragung stellt keine eigene Betriebsart dar, sondern ist lediglich eine Zusatzfunktion.

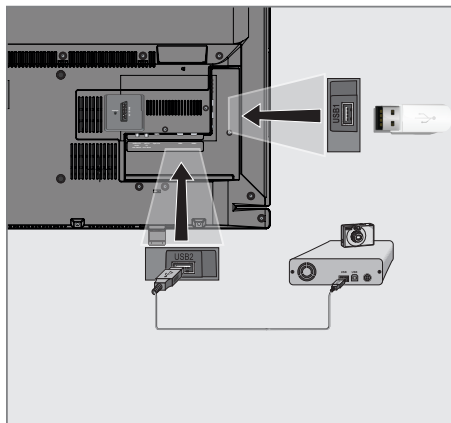

- 1 Fernsehgerät mit »**⏻**«, »**1...0**« oder »**P+**« oder »**P-**« aus Bereitschaft (Stand-by) einschalten.
- 2 Buchse **USB2** des Fernsehgerätes und entsprechende Buchse des Datengerätes (externe Festplatte, Digital-Camera, Kartenlesegerät oder MP3-Player) mit einem USB-Kabel verbinden;

oder

USB-Stecker des USB-Memory Sticks in die Buchse **USB1** des Fernsehgerätes stecken.

Externe Datenträger entfernen

Wenn Sie den Datenträger entfernen wollen, melden Sie ihn vorher ab.

- 1 Den Medienplayer mit »**My Media**« abschalten.
- 2 Menü mit »**MENU**« aufrufen.
- 3 Menüpunkt »USB RECORDING« mit »**V**« oder »**▲**« wählen und mit »**OK**« bestätigen.
- 4 Zeile »Laufwerk sicher trennen« mit »**V**« oder »**▲**« wählen und mit »**OK**« bestätigen.

Hinweis:

- Der Datenträger kann jetzt entfernt werden.

Der Medienplayer

Der Medienplayer zeigt Video-, Audio- und Bilddateien auf externen Datenträgern an.

Falls ein externer Datenträger Dateien unterschiedlicher Formate enthält, können Sie nicht benötigte Formate bei Bedarf ausfiltern.

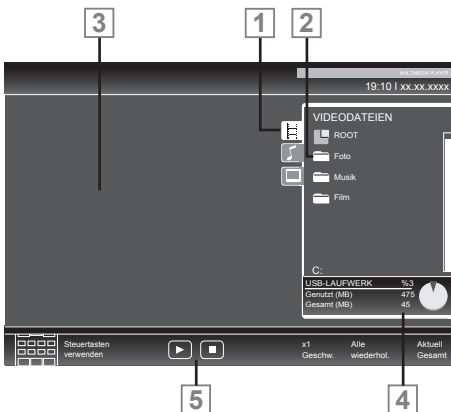

Das Menü des Medienplayers

- 1 Gewähltes Datenformat.
- 2 Ordner-Gesamtzahl des Datenträgers.
- 3 Vorschau der ausgewählten Datei.
- 4 Informationen zum externen Datenträger.
- 5 Menünavigation.

Einstellungen im Menü USB-Einrichtung

Menü anwählen

- 1 Datenträger mit »**My Media**« anwählen.
- Der Medienplayer wird eingeblendet.
- 2 Menü mit »**MENU**« aufrufen.
- 3 Menüpunkt »**INSTALLATION**« mit »**V**« oder »**^**« wählen und mit »**OK**« bestätigen.
- Das Menü »**USB-INSTALLATION**« wird eingeblendet.

Hinweis:

- Die weitere Bedienung entnehmen Sie bitte den folgenden Abschnitten.

Automatische Vorschau einschalten

Ist diese Funktion eingeschaltet, dann wird eine Vorschau der ausgewählten Datei im Dateimanager angezeigt.

- 1 Zeile »Auto-Vorschau« mit »**V**« oder »**^**« wählen.
- 2 Funktion mit »**◀**« oder »**▶**« einschalten (»Ein«).
- 3 Einstellung mit »**MENU**« beenden.

Anzeigemodus wählen

- 1 Zeile »Anzeigemodus« mit »**V**« oder »**^**« wählen.
- 2 Gewünschte Option mit »**◀**« oder »**▶**« wählen.
- 3 Einstellung mit »**MENU**« beenden.

Anzeigedauer von Bildern in einer Diaschau einstellen

- 1 Zeile »Diaschauintervall« mit »**V**« oder »**^**« wählen.
- 2 Gewünschte Anzeigedauer (3, 5, 10 Sekunden) mit »**◀**« oder »**▶**« einstellen.
- 3 Einstellung mit »**MENU**« beenden.

Wiedergabe – Grundfunktionen

- 1 Datenträger mit »**My Media**« anwählen.
– Der Medienplayer wird eingeblendet.
- 2 Gewünschtes Dateiformat (Videodateien, Audiodateien, Bilddateien) mit »**V**« oder »**A**« wählen.
- 3 Zur Ordner-/Dateiliste mit »**OK**« schalten.

Hinweise:

- Wenn zwei USB-Datenträger angeschlossen sind, mit »**V**« oder »**A**« den gewünschten Datenträger wählen und mit »**OK**« öffnen.
 - Wenn USB-Datenträger mit mehreren Partitionen an den USB-Buchsen angeschlossen sind, wird hinter dem Ordnersymbol der Buchstabe des jeweiligen Laufwerkes (z.B. C:) angezeigt. Mit »**V**« oder »**A**« den Buchstaben des Laufwerkes wählen und mit »**OK**« bestätigen.
- 4 Gewünschten Ordner oder gewünschte Datei mit »**V**« oder »**A**« wählen und mit »**OK**« öffnen.
– Eine Liste der Unterordner (Subdirectory) wird eingeblendet.

Hinweis:

- Zurückschalten zum Hauptordner mit »**BACK** ←«.
- 5 Gewünschten Titel oder gewünschtes Bild mit »**V**« oder »**A**« wählen und Wiedergabe mit »**▶**« starten.

Hinweise:

- Informationen zu den Film-Daten können mit »**?**« aufgerufen werden.
- Bei der Wiedergabe von MP3-Dateien werden Informationen zum Album, zum Titel und zum Interpreten links im Menü angezeigt.
- Bei der Wiedergabe von Bilddateien können Sie mit »**?**« Informationen über Auflösung und Größe einblenden.
- Bei der Wiedergabe von Bilddateien schaltet sich der Dateimanager ab. Mit »**■**« kann der Dateimanager wieder eingeblendet werden.

- 6 Wiedergabe mit »**||**« unterbrechen (Pause).
- 7 Wiedergabe mit »**▶**« fortsetzen.
- 8 Wiedergabe mit »**■**« beenden.
– Der Dateimanager wird angezeigt.

Hinweise:

- Mit »**A**« wählen Sie »Ordner aufwärts«, wenn Sie wieder zum letzten Ordner zurückkehren möchten.
Zurück schalten zum Hauptordner, dazu mit »**A**« die Option »Root« wählen und mit »**OK**« bestätigen.
- Es kann vorkommen, dass auch eigentlich unterstützte Dateien im USB-Betrieb nicht richtig funktionieren. Dies liegt daran, dass bestimmte Dateien mit nicht standardisierten Komprimierungsverfahren aufgezeichnet wurden, obwohl sie die „richtige“ Dateieindung tragen.
- Wenn eine Videodatei über mehrere Tonspuren (Audiostreams) verfügt, können Sie diese bei laufender Wiedergabe im Vollbildmodus mit »« umschalten.
- Beim Abspielen von Musikdateien können Sie im USB-Modus weitere Optionen parallel nutzen. Auf diese Weise können Sie beispielsweise eine Diaschau mit Musik untermalen.
- Bei Filmen werden lediglich Untertitel im Format .SRT, .SUB, .ASS, .SSA, .SMI unterstützt. Dabei müssen die Namen der Untertitel- und Filmdatei identisch sein. Andernfalls werden keine Untertitel angezeigt.

Zusätzliche Wiedergabefunktionen

Je nach Dateiformat stehen die folgenden Zusatzfunktionen zur Verfügung:

Kapitel einer Datei wählen

(nur bei Videodateien)

- 1 Während der Wiedergabe das nächste Kapitel mit »▶« wählen.
- 2 Während der Wiedergabe das vorherige Kapitel mit »◀« wählen.

Hinweis:

- Das gewünschte Kapitel kann auch durch Eingabe der Nummer mit den Ziffern-Tasten »1...0« gewählt werden.

Titel einer Datei wählen

(nur bei Videodateien)

- 1 Während der Wiedergabe den nächsten Titel mit »▲« wählen.
- 2 Während der Wiedergabe den vorherigen Titel mit »▼« wählen.

Ausgewählte Titel wiedergeben

Nur die markierten Titel werden wiedergegeben.

- 1 Titel mit »▼« oder »▲« wählen und mit »OK« markieren.
- 2 Den nächsten Titel mit »▼« oder »▲« wählen und mit »OK« markieren.
- 3 Wiedergabe mit »▶« starten.
- 4 Wiedergabe mit »■« beenden.

Hinweis:

- Zum Entfernen der Markierung den Titel mit »▼« oder »▲« wählen und mit »OK« die Markierung abschalten.

Titel/Bild schrittweise wählen (SKIP)

- 1 Während der Wiedergabe den nächsten Titel/das nächste Bild mit »6« wählen.
- 2 Während der Wiedergabe den vorherigen Titel/das vorherige Bild mit »5« wählen.
 - Die Wiedergabe beginnt mit dem ausgewählten Titel oder Bild.

Eine gewünschte Wiedergabepassage anwählen

(nur bei Videodateien)

- 1 Während der Wiedergabe »OK« drücken.
- 2 Gewünschte Passage (Zeitangabe) mit »1...0« eingeben und mit »●●« (grün) bestätigen.

Schneller Vorlauf

(nur bei Video- und Audiodateien)

Sie können zwischen unterschiedlichen Geschwindigkeiten (2-fach, 4-fach, 8-fach, 16-fach und 32-fach vorwärts und rückwärts) wählen.

- 1 Während der Wiedergabe gewünschte Wiedergabe-Geschwindigkeit mit »◀◀« oder »▶▶« wählen
- 2 Wiedergabe mit »▶« fortsetzen.

Bilder drehen

(nur Bilddateien)

Sie können die Bildanzeige um 90° drehen.

- 1 Während der Wiedergabe mit »◀« oder »▶« die Bilder um jeweils 90° drehen

Wiederhol-Funktionen

Die Möglichkeiten:

- »Diese«: Der ausgewählte Titel wird wiederholt.
- »Übersicht«: Alle Titel werden wiederholt wiedergegeben.

- 1** Wiederhol-Funktion vor der Wiedergabe mit »**TOOLS**« wählen.
- 2** Zeile »Wiederhol.« mit »**V**« oder »**^**« wählen.
- 3** Funktion mit »**<**« oder »**>**« wählen.
- 4** Wiedergabe mit »**▶**« starten.

SPRACHEINSTELLUNGEN

- 1 Menü mit »**MENU**« aufrufen.
- 2 Menüpunkt »EINSTELLUNGEN« mit »**V**« oder »**▲**« wählen und mit »**OK**« bestätigen.
- Das Menü »EINSTELLUNGEN« wird eingeblendet.



Hinweis:

- Die weitere Bedienung entnehmen Sie bitte den folgenden Abschnitten.

Menüsprache ändern

- 1 Zeile »Menü« mit »**V**« oder »**▲**« wählen und mit »**OK**« bestätigen.
- Das Menü »Menüsprache wählen« wird eingeblendet.
- 2 Gewünschte Menüsprache mit »**◀**«, »**▶**« »**V**« oder »**▲**« wählen und mit »**OK**« bestätigen.
- 3 Eine Menüebene zurückschalten mit »**BACK** **←**« oder Einstellung mit »**MENU**« beenden.

Audiosprache ändern

(nur bei digitalen Fernsehprogrammen)

Sie können eine primäre und eine sekundäre Audiosprache festlegen.

- 1 Zeile »Audio« mit »**V**« oder »**▲**« wählen und mit »**OK**« bestätigen.
- Das Menü »Audiosprache wählen« wird eingeblendet.
- 2 Gewünschte Audiosprache mit »**◀**«, »**▶**« »**V**« oder »**▲**« wählen, danach mit »**••**« (rot) als primäre Audiosprache oder mit »**•••**« (grün) als sekundäre Audiosprache festlegen.
- Primäre und sekundäre Sprache werden oben rechts im Menü angezeigt.
- 3 Eine Menüebene zurückschalten mit »**BACK** **←**« oder Einstellung mit »**MENU**« beenden.

BEHINDERTENGERECHTE FUNKTIONEN

Untertitelsprache und Untertitelmodus ändern

(nur bei digitalen Fernsehprogrammen)

Sie können Untertitel ein- und ausschalten, die Untertitelsprache auswählen und eine zweite Untertitelsprache zuweisen.

- 1 Menü mit »**MENU**« aufrufen.
- 2 Menüpunkt »EINSTELLUNGEN« mit »**V**« oder »**A**« wählen und mit »**OK**« bestätigen.



- 3 Zeile »Untertitel« mit »**V**« oder »**A**« wählen und mit »**OK**« bestätigen.
- Das Menü »Untertitelsprache wählen« wird eingeblendet.
- 4 Gewünschte Untertitelsprache mit »**◀**«, »**▶**« »**V**« oder »**A**« wählen, danach mit »**•**« (rot) als primäre Untertitelsprache oder mit »**••**« (grün) als sekundäre Untertitelsprache festlegen.
- Primäre und sekundäre Sprache werden oben rechts im Menü angezeigt.
- 5 Eine Menüebene mit »**BACK** ◀« zurückschalten.
- 6 Zeile »Untertitelmodus« mit »**V**« oder »**A**« wählen und danach gewünschte Option »Aus«, »Einfach« oder »Automatisch« mit »**◀**« oder »**▶**« einstellen.

- 7 Einstellung mit »**MENU**« beenden.

Audiodeskription (Audiountertitel)

Audiodeskription ist ein zusätzlicher Audiokanal für sehbehinderte Menschen. Unter anderem werden Aktivitäten, Umgebungen, Szenenänderungen, Gesten und Gesichtsausdrücke der Schauspieler beschrieben.

Dieser Audiokanal wird bei Digitalen Programmen zeitgleich mit dem normalen Ton übertragen. Die Verfügbarkeit hängt vom jeweiligen Programm und der Sendeanstalt ab.

- 1 Menü mit »**MENU**« aufrufen.
- 2 Menüpunkt »TONEINSTELLUNGEN« mit »**V**« oder »**A**« wählen und mit »**OK**« bestätigen.



- 3 Zeile »Audiodeskription Funktion« mit »**V**« oder »**A**« wählen und mit »**◀**« oder »**▶**« die Option »Ein« wählen.
- 4 Zeile »Lautstärke« mit »**V**« oder »**A**« wählen und die Lautstärke mit »**◀**« oder »**▶**« anpassen.
- 5 Einstellung mit »**MENU**« beenden.

DATUM UND UHRZEIT EINSTELLEN

- 1 Menü mit »**MENU**« aufrufen.
- 2 Menüpunkt »EINSTELLUNGEN« mit »**V**« oder »**▲**« wählen und mit »**OK**« bestätigen.
- Das Menü »EINSTELLUNGEN« wird eingeblendet.



Hinweis:

- Die weitere Bedienung entnehmen Sie bitte den folgenden Abschnitten.

Automatisch

Ihr Fernsehgerät erkennt die zeitliche Differenz zur Greenwich Mean Time (GMT) automatisch, sofern das ausgewählte Programm ein Zeitsignal überträgt.

- 1 Zeile »Datum und Uhrzeit« mit »**V**« oder »**▲**« wählen und mit »**OK**« bestätigen.
- 2 Zeile »Auto« mit »**V**« oder »**▲**« wählen und mit »**OK**« bestätigen.
- Datum und Uhrzeit werden automatisch aktualisiert;

oder

- 3 Das Eingabefeld mit »**V**« oder »**▲**« wählen, Datum und Uhrzeit mit »**1...0**« eingeben und mit »**••**« (grün) bestätigen.

Manuell

Sie können die zeitliche Differenz auch manuell einstellen – zum Beispiel dann, wenn die richtige Zeit nicht automatisch erkannt wurde oder aus anderen Gründen nicht mit Ihrer Ortszeit übereinstimmt.

- 1 Zeile »Zeitanpassung« mit »**V**« wählen und die Option »Manuell« mit »**◀**« oder »**▶**« wählen.
- Die Zeilen »Zeitzone« und »Sommer-/Winterzeit« sind aktiv.
- 2 Zeile »Zeitzone« mit »**V**« wählen und mit »**OK**« bestätigen.
- Das Menü »Zeitzone wählen« wird eingeblendet.
- 3 Benötigte Zeitzone mit »**◀**«, »**▶**«, »**V**« oder »**▲**« wählen und mit »**OK**« bestätigen.
- 4 Zeile »Sommer-/Winterzeit« mit »**V**«, wählen und mit »**◀**« oder »**▶**« die Option »Auto«, »Aus« oder »Ein« einstellen.
- 5 Einstellung mit »**MENU**« beenden.

Hinweis:

- Wenn in der Zeile »Zeitanpassung« die Option »Automatic« gewählt wurde, passt das Fernsehgerät die Uhrzeit automatisch an das Zeitsignal des jeweiligen Programms an. Allerdings können unterschiedliche Programme auch von Ihrem Heimatland verschiedene Zeitbasen nutzen; z. B. bei ausländischen Sendern. In solchen Fällen können Erinnerungen und geplante Aufnahmen aufgrund der Zeitdifferenz außer Kraft gesetzt werden.

TIMERFUNKTIONEN

- 1 Menü mit »**MENU**« aufrufen.
- 2 Menüpunkt »EINSTELLUNGEN« mit »**V**« oder »**▲**« wählen und mit »**OK**« bestätigen.
- Das Menü »EINSTELLUNGEN« wird eingeblendet.



Hinweis:

- Die weitere Bedienung entnehmen Sie bitte den folgenden Abschnitten.

Ausschaltzeit eingeben

Im Menü »Abschalttimer« kann für das Fernsehgerät eine Ausschaltzeit eingegeben werden. Das Fernsehgerät schaltet nach Ablauf der eingestellten Zeit in Bereitschaft (Stand-by).

- 1 Zeile »Abschalttimer« mit »**V**« oder »**▲**« wählen.
- 2 Gewünschte Ausschaltzeit mit »**◀**« oder »**▶**« eingeben.

Hinweis:

- Funktion abschalten, dazu die Ausschaltzeit mit »**◀**« oder »**▶**« auf »Aus« stellen.
- 3 Eine Menüebene zurückschalten mit »**BACK** ◀« oder Einstellung mit »**MENU**« beenden.

Einschalttimer

Im Menü »Einschalttimer« kann für das Fernsehgerät eine Einschaltzeit eingegeben werden. Das Fernsehgerät schaltet nach Ablauf der eingestellten Zeit aus Bereitschaft - mit der vorgewählten Lautstärke und dem gewünschten Fernseh-Programm - ein.

- 1 Zeile »Einschalttimer« mit »**V**« oder »**▲**« wählen und mit »**OK**« bestätigen.
- 2 Zeile »Modus« mit »**V**« oder »**▲**« wählen und mit »**◀**« oder »**▶**« wählen, wann das Fernsehgerät einschalten soll.
- 3 Zeile »Signalquelle« mit »**V**« oder »**▲**« wählen und mit »**◀**« oder »**▶**« die Signalquelle auswählen.
- 4 Zeile »Programmtyp« mit »**V**« oder »**▲**« wählen und mit »**◀**« oder »**▶**« die gewünschte Option (ATV, DTV oder Radio) wählen.
- 5 Zeile »Programm« mit »**V**« oder »**▲**« wählen und mit »**◀**« oder »**▶**« das gewünschte Programm auswählen.

Hinweis:

- Die Zeile »Programm« ist nur dann aktiv, wenn die aktuell benutzte Signalquelle eingestellt wurde. Erfolgte hier keine Eingabe, dann wird das erste Programm der gewählten Signalquelle verwendet.
- 6 Zeile »Lautstärke« mit »**V**« oder »**▲**« wählen und mit »**◀**« oder »**▶**« die Lautstärke einstellen.
 - 7 Zeile »Stunde einstellen« mit »**V**« oder »**▲**« wählen und die Zeit mit »**1...0**« eingeben.
 - 8 Daten mit »••« (grün) speichern.

Hinweis:

- Die Eingabe kann mit »••« (rot) abgebrochen werden.
- 9 Eine Menüebene zurückschalten mit »**BACK** ◀« oder Einstellung mit »**MENU**« beenden.

TIMERFUNKTIONEN

Ausschalttimer

Im Menü »Ausschalttimer« kann für das Fernsehgerät eine Ausschaltzeit eingegeben werden. Das Fernsehgerät schaltet nach Ablauf der eingestellten Zeit in Bereitschaft (Stand-by).

- 1 Zeile »Ausschalttimer« mit »**V**« oder »**^**« wählen und mit »**OK**« bestätigen.
- 2 Zeile »Modus« mit »**V**« oder »**^**« wählen und den gewünschten Modus mit »**◀**« oder »**▶**« einstellen.
- 3 Zeile »Stunde einstellen« mit »**V**« oder »**^**« wählen und die Zeit mit »**1...0**« eingeben.
- 4 Daten mit »**••**« (grün) speichern.

Hinweis:

- Die Eingabe kann mit »**•**« (rot) abgebrochen werden.
- 5 Eine Menüebene zurückschalten mit »**BACK** **←**« oder Einstellung mit »**MENU**« beenden.

Automatische Abschaltung

Ist diese Funktion aktiviert, schaltet das Fernsehgerät nach 5 Minuten automatisch in Bereitschaft (Stand-by), wenn kein Bildsignal gesendet wird.

Das Fernsehgerät wird auch automatisch in Bereitschaft (Stand-by) geschaltet, wenn innerhalb von 4 Stunden keine Taste an der Fernbedienung oder am Fernsehgerät betätigt wird. (Gefordert durch Europäische Richtlinie.)

- 1 Zeile »Autom. Abschaltung« mit »**V**« oder »**^**« wählen.
- 2 Gewünschte Ausschaltzeit mit »**◀**« oder »**▶**« eingeben.

Hinweis:

- Funktion abschalten, dazu mit »**◀**« oder »**▶**« die Einstellung »Aus« wählen.
- 3 Eine Menüebene zurückschalten mit »**BACK** **←**« oder Einstellung mit »**MENU**« beenden.

JUGENDSCHUTZEINSTELLUNGEN

- 1 Menü mit »**MENU**« aufrufen.
- 2 Menüpunkt »EINSTELLUNGEN« mit »**V**« oder »**▲**« wählen und mit »**OK**« bestätigen.
- Das Menü »EINSTELLUNGEN« wird eingeblendet.



Hinweis:

- Die weitere Bedienung entnehmen Sie bitte den folgenden Abschnitten.

Sendungen autorisieren

Es gibt Spielfilme, deren Inhalt oder auch Szenen, die nicht für Kinder geeignet sind.

Diese Sendungen enthalten Informationen, die den Inhalt oder die Szenen markieren und sind mit Zugangslevel von 4 bis 18 versehen. Sie können einen der Zugangslevel wählen und damit die Wiedergabe autorisieren.

- 1 Zeile »Jugendschutz« mit »**V**« oder »**▲**« wählen und mit »**►**« bestätigen.
- 2 PIN-Code »1234« mit »**1...0**« eingeben.
- 3 Zugangslevel mit »**◀**« oder »**►**« wählen.
- 4 Eine Menüebene zurückschalten mit »**BACK** ◀« oder Einstellung mit »**MENU**« beenden.

Hinweis:

- Bei der Wiedergabe einer Time-Shift Aufnahme kann es vorkommen, dass ein Zugangslevel eingegeben werden muss. Der Grund hierfür ist, die aktuell aufgezeichnete Sendung im Time-Shift Speicher ist „jugendgeschützt“.

Menüs sperren

Mit dieser Funktion können Sie folgende Menüs des Fernsehgerätes sperren: »Automatischer Suchlauf«, »Manuelle Abstimmung-Digital«, »Antenneneinstellung« und »Programmtabelle«. Diese Menüs sind nur durch Eingabe des PIN-Codes zugänglich.

- 1 Zeile »Menü sperren« mit »**V**« oder »**▲**« wählen und mit »**►**« bestätigen.
- 2 PIN-Code »1234« mit »**1...0**« eingeben.
- 3 Sperre mit »**◀**« oder »**►**« aktivieren (»Ein«).

Hinweis:

- Menüsperrung abschalten dazu mit »**◀**« oder »**►**« die Einstellung »Aus« wählen.
- 4 Eine Menüebene zurückschalten mit »**BACK** ◀« oder Einstellung mit »**MENU**« beenden.

JUGENDSCHUTZEINSTELLUNGEN

Tasten sperren (Kindersicherung)

Bei aktiver Tastensperre sind die Tasten des Fernsehgerätes ohne Funktion.

- 1 Zeile »Tastensperre« mit »**V**« oder »**^**« wählen und mit »**>**« bestätigen.
- 2 PIN-Code »1234« mit »1 ... 0« eingeben.
- 3 Tastensperre mit »**<**« oder »**>**« aktivieren (Ein) oder abschalten (Aus).
- 4 Eine Menüebene zurückschalten mit »**BACK** **<**« oder Einstellung mit »**MENU**« beenden.

PIN-Code ändern

Sie können statt des Werkscodes »1234« einen persönlichen PIN-Code eingeben. Notieren Sie sich bitte Ihren persönlichen PIN-Code.

- 1 Zeile »PIN ändern« mit »**V**« oder »**^**« wählen und mit »**OK**« bestätigen.
- 2 Aktuellen PIN-Code 1 2 3 4 mit »**1...0**« eingeben.
- 3 Persönlichen neuen PIN-Code mit »**1...0**« vierstellig eingeben.
- 4 Persönlichen neuen PIN-Code mit »**1...0**« noch einmal eingeben.
- 5 Eine Menüebene zurückschalten mit »**BACK** **<**« oder Einstellung mit »**MENU**« beenden.

Fernsehprogramme sperren

Sie können einzelne Fernsehprogramme mit einem persönlichen PIN-Code sperren, zum Beispiel Programme, die sich nicht für Kinder eignen.

- 1 Menü mit »**MENU**« aufrufen.
- 2 Menüpunkt »**INSTALLATION**« mit »**V**« oder »**^**« wählen und mit »**OK**« bestätigen.
- 3 Zeile »Programmtabelle« mit »**V**« oder »**^**« wählen und mit »**OK**« bestätigen.
- Das Menü »PROGRAMMTABELLE« wird eingeblendet.

- 4 Im Menü »PROGRAMMTABELLE« mit »**...**« (gelb) zur »LISTENVERWALTUNG« umschalten.
- 5 Das zu sperrende Programm mit »**V**« oder »**^**« auswählen.
- 6 Mit »**<**« oder »**>**« die Spalte »Sperre«, anwählen und das Programm mit »**OK**« sperren.
- 7 PIN-Code »1234« mit »**1...0**« eingeben.
- Das Programm wird mit »**✓**« markiert.

Hinweis:

- Zum Aufheben der Sperre das Programm mit »**V**« oder »**^**« wieder anwählen, mit »**OK**« bestätigen und danach den PIN-Code 1 2 3 4 mit »**1...0**« eingeben.
- 8 Eine Menüebene zurückschalten mit »**BACK** **<**« oder Einstellung mit »**MENU**« beenden.

Ein gesperrtes Fernseh- Programm ansehen

Sie können ein durch den PIN-Code gesperrtes Fernseh-Programm freigeben. Die Freigabe bleibt solange bestehen, bis ein anderer Programmplatz angewählt wird.

- 1 Das gesperrte Fernseh-Programm mit »**1...0**« oder »**P+**«, »**P-**« anwählen.
- 2 PIN-Code »1234« mit »**1 ... 0**« eingeben.
- Das gesperrte Fernseh-Programm kann jetzt angesehen werden.

Hinweis:

- Das Fernseh-Programm wird nach einem Wechsel des Programmplatzes wieder gesperrt.

- 1 Menü mit »**MENU**« aufrufen.
- 2 Menüpunkt »EINSTELLUNGEN« mit »**V**« oder »**A**« wählen und mit »**OK**« bestätigen.
- Das Menü »EINSTELLUNGEN« wird eingeblendet.



Hinweis:

- Die weitere Bedienung entnehmen Sie bitte den folgenden Abschnitten.

Softwareversion abrufen

- 1 Im Menü »EINSTELLUNGEN« die Zeile »Softwareversion« mit »**V**« oder »**A**« wählen.
- Die Softwareversion des Gerätes wird angezeigt.
- 2 Eine Menüebene zurückschalten mit »**BACK** ◀« oder Einstellung mit »**MENU**« beenden.

Software aktualisieren

(nur bei digitalen Programmen)

- 1 Im Menü »EINSTELLUNGEN« die Zeile »Nach Updates suchen« mit »**V**« oder »**A**« wählen und mit »**OK**« bestätigen.
- Neue Software wird gesucht und – sofern vorhanden – installiert.

Hinweis:

- Wenn automatisch nach Softwareaktualisierungen gesucht werden soll, die Zeile »Auto-Update« mit »**V**« oder »**A**« wählen und mit »**◀**« oder »**▶**« die Option »Ein« wählen.
- Die Software wird automatisch aktualisiert, sofern dies möglich ist.
- 2 Einstellung mit »**MENU**« beenden.

Software aktualisieren (USB)

- 1 USB-Stecker des USB-Memory Sticks in Buchse **USB1** des Fernsehgerätes stecken.
- 2 Im Menü »EINSTELLUNGEN« die Zeile »USB-Softwareaktualisierung« mit »**V**« oder »**A**« wählen und mit »**OK**« bestätigen.
- Die Software vom USB-Memory Stick wird installiert.

RESET-FUNKTIONEN

Fernsehgerät auf die Werks-einstellungen zurücksetzen

Mit dieser Funktion löschen Sie die Programm-tabellen und alle persönlichen Einstellungen.

- 1 Menü mit »**MENU**« aufrufen.
- 2 Menüpunkt »EINSTELLUNGEN« mit »**V**« oder »**▲**« wählen und mit »**OK**« bestätigen.
 - Das Menü »EINSTELLUNGEN« wird eingeblendet.



- 3 Im Menü »EINSTELLUNGEN« die Zeile »Werkseinstellungen« mit »**V**« oder »**▲**« wählen und mit »**OK**« bestätigen.
 - Eine Warnung wird eingeblendet.
- 4 Warnmeldung mit »••« (grün) bestätigen.
 - Das Menü »INSTALLATION« wird eingeblendet.
- 5 Einstellungen mit Kapitel „Erstinstallation und Fernsehprogramme einstellen“ auf Seite 17 fortsetzen.

BETRIEB MIT EXTERNEN GERÄTEN

DIGI LINK



Ihr Fernsehgerät ist mit der DIGI LINK-Funktion ausgestattet.

Diese Funktion verwendet das CEC (Consumer Electronics Control) Protokoll.

CEC ermöglicht, externe Geräte, die mit einem HDMI-Kabel an die Buchsen **HDMI** angeschlossen sind (z. B. DVD-Player), mit einer Fernbedienung zu steuern.

Voraussetzung ist, die angeschlossenen Geräte unterstützen CEC. Lesen Sie in der Bedienungsanleitung des externen Gerätes nach, wie die entsprechenden Funktionen hier aktiviert werden.

Die DIGI LINK-Funktionen Ihres Fernsehgerätes

Automatisches Einschalten des Fernsehgerätes aus Stand-by

Wenn das externe Gerät (z. B. ein Blu-ray Player) eingeschaltet wird, schaltet sich damit auch das Fernsehgerät ein und der passende HDMI-Programmplatz wird automatisch gewählt.

Abhängig von der Ausstattung des externen Gerätes kann aber auch nur das externe Gerät (z. B. AV Receiver) eingeschaltet werden, das Fernsehgerät bleibt in Stand-by.

Automatische Wahl des HDMI-Programmplatzes am Fernsehgerät

Wenn Ihr Fernsehgerät eingeschaltet ist und Sie schalten danach das externe Geräte (z. B. einen DVD-Player) ein, wird der passende HDMI-Programmplatz am Fernsehgerät gewählt.

Menüsprache wählen

Am externen Gerät (z. B. DVD-Player) wird automatisch die Menüsprache des Fernsehgerätes eingestellt.

Das externe Gerät muss diese Funktion unterstützen.

Automatisches Abschalten des externen Gerätes

Wenn Sie Ihr Fernsehgerät in den Bereitschaftsmodus schalten, wird auch das externe Gerät (sofern eingeschaltet) in den Bereitschaftsmodus versetzt.

DIGI LINK ist bei Ihrem Fernsehgerät grundsätzlich aktiv.

Externe Geräte suchen und aktivieren

Sie können bis zu 11 Geräte mit DIGI LINK-Funktionen an Ihr Fernsehgerät anschließen.

- 1 Menü mit **»TOOLS«** aufrufen.
- 2 Zeile **»CEC«** mit **»V«** oder **»^«** wählen und mit **»OK«** bestätigen.
 - Die **»HDMI-Geräteliste«** wird eingeblendet.
- 3 Gerätesuche mit **»•«** (rot) starten.
 - Die gefundene Geräte werden im Menü angezeigt.
- 4 Das zu steuernde Gerät mit **»V«**, **»^«**, **»◀«** oder **»▶«** wählen und mit **»OK«** markieren.
 - Wenn das ausgewählte Gerät an einen anderen als den aktuellen Eingang angeschlossen ist, wird automatisch zum jeweiligen Eingang umgeschaltet.
- 5 Einstellung mit **»MENU«** beenden.

BETRIEB MIT EXTERNEN GERÄTEN

Gerätesteuerung

Sie können festlegen, ob externe Geräte auch auf die Fernbedienung Ihres Fernsehgerätes reagieren sollen.

- 1 »« drücken, mit »**V**«, »**▲**«, »**◀**« oder »**▶**« den Programmplatz »HDMI1« oder »HDMI2« wählen und mit »**OK**« bestätigen.
- 2 Menü mit »**MENU**« aufrufen.
- 3 Menüpunkt »INSTALLATION« mit »**V**« oder »**▲**« wählen und mit »**OK**« bestätigen.
- Das Menü »INSTALLATION« wird eingeblendet.



- 4 Die Zeile »Fernbedienung« mit »**V**« oder »**▲**« wählen.
- 5 Die Steuerungsart (»FB-Durchleitung«, »Deck« oder »Tuner« mit »**◀**« oder »**▶**« wählen.

Hinweise:

- »FB-Durchleitung« kann für sämtliche Geräte eingesetzt werden.
»Deck« und »Tuner« können je nach angeschlossenem externem Gerät ausgewählt werden.
 - Probieren Sie aus, bei welcher Steuerungsart das externe Gerät am besten auf die Fernbedienung reagiert.
 - Den Funktionsumfang des DIGILINK-kompatiblen Gerätes finden Sie in der Bedienungsanleitung des externen Gerätes.
- 6 Eine Menüebene zurückschalten mit »**BACK** **◀**« oder Einstellung mit »**MENU**« beenden.

Gerät in den Bereitschaftsmodus schalten

Diese Option schaltet das externe Gerät in den Bereitschaftsmodus.

- 1 »« drücken, mit »**V**«, »**▲**«, »**◀**« oder »**▶**« den Programmplatz »HDMI1« oder »HDMI2« wählen und mit »**OK**« bestätigen.
- 2 Menü mit »**MENU**« aufrufen.
- 3 Menüpunkt »INSTALLATION« mit »**V**« oder »**▲**« wählen und mit »**OK**« bestätigen.
- Das Menü »INSTALLATION« wird eingeblendet.
- 4 Zeile »Bereitschaft« mit »**V**« oder »**▲**« und mit »**OK**« bestätigen.
- Das externe Gerät schaltet sich ab.

BETRIEB MIT EXTERNEN GERÄTEN

High-Definition – HD ready

Die entsprechenden Signalquellen (z. B. HDTV-Empfänger oder HD-DVD-Player) schließen Sie an die Buchsen **HDMI** (für digitale HDTV-Quellen) an.

Dadurch können Sie auch digitale HDTV-Sendungen, die kopiergeschützt sind (HDCP High Bandwidth Digital Content Protection), ohne Probleme ansehen.

Anschlussmöglichkeiten

- An welche Buchsen des Fernsehgerätes Ihre externen Geräte anschließen, hängt davon ab, mit welchen Anschlüssen das externe Gerät ausgestattet ist und welche Signale zur Verfügung stehen.
- Beachten Sie: Bei vielen externen Geräten muss die Auflösung des Videosignals an die Eingänge des Fernsehgerätes angepasst werden (siehe Bedienungsanleitung des externen Gerätes). Welchen Wert Sie einstellen müssen, entnehmen Sie bitte den angegebenen Richtwerten in den Kapiteln über die verschiedenen Anschlussmöglichkeiten.
- Schließen Sie keine Geräte an, wenn Ihr Gerät eingeschaltet ist. Schalten Sie vor dem Anschließen auch die anderen Geräte aus!
- Stecken Sie den Netzstecker des Gerätes erst dann in die Steckdose, wenn Sie die externen Geräte und die Antenne angeschlossen haben!

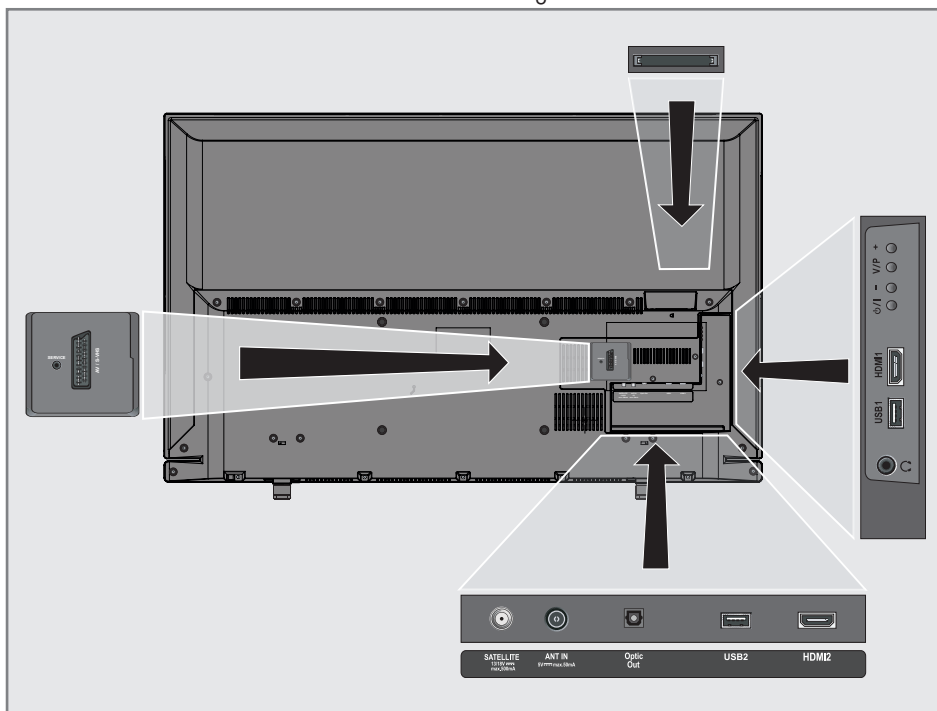

BETRIEB MIT EXTERNEN GERÄTEN

Externe Geräte anschließen ...

... mit digitalen Ton-/Bildsignalen

- Geeignete Geräte: Digitaler Satelliten-Receiver, Playstation, BluRay-Player, DVD-Player/-Recorder, Set Top Box, Notebook, PC's.
- Bildsignal: Digital; Auflösung: Standard 576p; HDTV 720p, 1080i, 1080p.
- Tonsignal: Digital (Stereo, Mehrkanal komprimiert, unkomprimiert).
- Programmplätze »HDMI 1« oder »HDMI2«.

- 1 Buchse **HDMI1** oder **HDMI2** des Fernsehgerätes und die entsprechenden HDMI-Buchse des externen Gerätes mit einem handelsüblichen HDMI-Kabel verbinden (digitales Bildsignal und Tonsignal).

... über die EURO-AV-Buchse (FBAS/RGB-Signal)

- Geeignete Geräte: Digitaler Satelliten-Receiver, DVD-Player/-Recorder, Set Top Box, Spielekonsole, Videorecorder, Decoder.
- Bildsignal: FBAS/RGB.
- Tonsignal: Stereo, analog.
- Programmplatz »AV1«.

- 1 Buchse **AV1/S-VHS** des Fernsehgerätes und die entsprechende Buchse des externen Gerätes mit einem EURO/AV-Kabel verbinden (Bild- und Tonsignal).

... mit S-Video-Signal

- Geeignete Geräte: DVD-Player/-Recorder, Videorecorder, Camera-Recorder, Notebook und PC's.
- Bildsignal: Y/C.
- Tonsignal: Stereo, analog.
- Programmplatz »S-VHS«.

- 1 Buchse **AV1/S-VHS** des Fernsehgerätes und die entsprechende Buchse des externen Gerätes mit einem EURO/AV-Kabel verbinden (Bild- und Tonsignal).

Betrieb mit DVD-Player, DVD-Recorder, Videorecorder oder Set Top-Box

- 1 Externes Gerät einschalten und die gewünschte Funktion wählen.
- 2 »« drücken, mit »**V**«, »**A**«, »**L**« oder »**R**« den Programmplatz des gewünschten Eingangssignals (»AV1«, »S-VHS«, »HDMI1«, »HDMI2« oder »Component«) wählen und mit »**OK**« bestätigen.

Kopfhörer

Kopfhörer anschließen

- 1 Kopfhörer-Stecker (3,5 mm ø Klinke) in die Kopfhörer-Buchse an der rechten Seite des Gerätes stecken.

Kopfhörer-Lautstärke ändern

- 1 Menü mit »**MENU**« aufrufen.
- 2 Menüpunkt »**TONEINSTELLUNGEN**« mit »**V**« oder »**A**« wählen und mit »**OK**« bestätigen.
 - Das Menü »**TONEINSTELLUNGEN**« wird eingeblendet.
- 3 Zeile »**Audioausgang**« mit »**V**« oder »**A**« wählen und mit »**OK**« bestätigen.
 - Das Menü wird eingeblendet.
- 4 Zeile »**Audio-Ausgang**« mit »**V**« oder »**A**« wählen, mit »**L**« oder »**R**« die Option »**Kopfhörer**« wählen und mit »**OK**« bestätigen.
- 5 Zeile »**Kopfhörer**« mit »**V**« oder »**A**« wählen.
- 6 Gewünschte Lautstärke mit »**L**« oder »**R**« einstellen.
- 7 Einstellung mit »**MENU**« beenden.

Hinweis:

- Längeres Hören mit Kopfhörern bei hoher Lautstärke kann zu Hörschäden führen.

BETRIEB MIT EXTERNEN GERÄTEN

HiFi-Anlage/AV-Receiver

HiFi-Anlage/AV-Receiver anschließen

- 1 Buchse **Optic Out** des Fernsehgerätes und die entsprechenden Buchse des Gerätes mit einem optischen Digitalkabel verbinden (digitales Tonsignal).

Tonformat einstellen

Wenn Ihre HiFi-Anlage/AV-Receiver nur das Tonsignal im PCM Format verarbeiten kann, wählen Sie die Option »PCM«, ansonsten können Sie die Option »Auto« einstellen.

- 1 Menü mit »**MENU**« aufrufen.
- 2 Menüpunkt »TONEINSTELLUNGEN« mit »**V**« oder »**A**« wählen und mit »**OK**« bestätigen.
– Das Menü »TONEINSTELLUNGEN« wird eingeblendet.
- 3 Zeile »Audioausgang« mit »**V**« oder »**A**« wählen und mit »**OK**« bestätigen.
– Das Menü wird eingeblendet.
- 4 Zeile »Optic Out« mit »**V**« oder »**A**« wählen.
- 5 Gewünschtes Tonformat (»PCM« oder »Auto«) mit »**◀**« oder »**▶**« wählen.

Hinweis:

- Wenn Sie den Ton ausschließlich über einen Mehrkanalverstärker/AV-Receiver ausgeben möchten, stellen Sie die Option »TV-Lautsprecher« im Menü auf »Aus«.
- 6 Einstellung mit »**MENU**« beenden.

Tonsignal über die HiFi-Anlage wiedergeben

- 1 Buchse  des Fernsehgerätes und die entsprechenden Buchse des AV-Receivers mit einem handelsüblichen Adapterkabel verbinden (digitales Tonsignal).

Hinweis:

- Wenn diese Funktion aktiv ist, wird das Audiosignal an die HiFi-Anlage/den AV-Receiver (angeschlossen an Buchse  3,5 mm ø Klinke) übertragen.
- 1 Menü mit »**MENU**« aufrufen.
 - 2 Menüpunkt »TONEINSTELLUNGEN« mit »**V**« oder »**A**« wählen und mit »**OK**« bestätigen.
– Das Menü »TONEINSTELLUNGEN« wird eingeblendet.
 - 3 Zeile »Audioausgang« mit »**V**« oder »**A**« wählen und mit »**OK**« bestätigen.
– Das Menü wird eingeblendet.
 - 4 Zeile »Audio-Ausgang« mit »**V**« oder »**A**« wählen und mit »**◀**« oder »**▶**« den Tonausgang aktivieren (Option »Line Out«).
 - 5 Zeile »Status« mit »**V**« oder »**A**« wählen und mit »**◀**« oder »**▶**« die Option »Fest« oder »Regelbar« wählen.

Hinweise:

- Wenn Sie »Regelbar« wählen, kann die Lautstärke in der Menüoption »Lautstärke« verändert werden.
 - Soll der Ton ausschließlich über die HiFi-Anlage/den AV-Receiver ausgegeben werden, wählen Sie in der Zeile »TV-Lautsprecher« mit »**◀**« oder »**▶**« die Option »Aus«.
- 6 Einstellung mit »**MENU**« beenden.

„Dolby“ und das Doppel-D-Symbol sind Marken der Dolby Laboratories.
Hergestellt unter Lizenz der Dolby Laboratories.

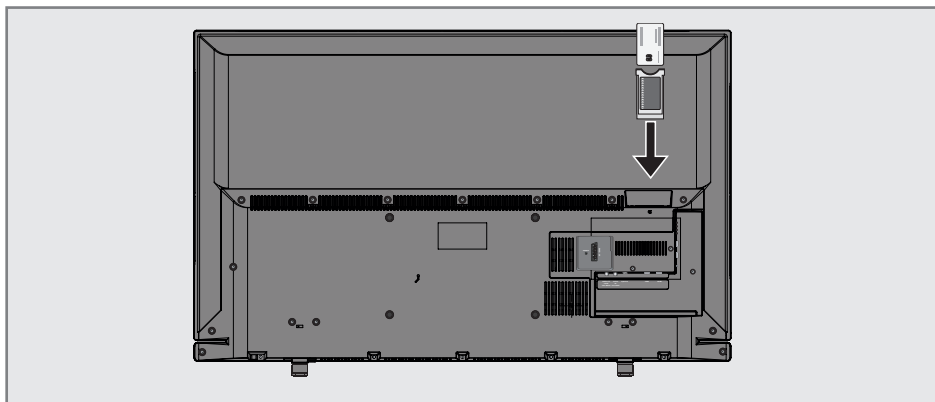

Was ist ein Common Interface?

- Common Interface (CI) ist eine Schnittstelle für DVB-Empfänger.
- Verschlüsselte Programme können nur mit einem dem Verschlüsselungssystem entsprechenden CA-Modul in Verbindung mit der dazugehörigen Smartcard gesehen werden.
- Das Fernsehgerät ist mit einem Common Interface-Schacht ausgestattet, in den CA-Module verschiedener Anbieter eingesetzt werden können.
- In das CA-Modul wird die entsprechende Smartcard des Anbieters zum „Freischalten“ gewünschter verschlüsselter Programme eingeschoben.

CA-Modul einsetzen

Hinweis:

- Schalten Sie das Gerät aus, bevor Sie ein CA-Modul in den »CI«-Steckplatz einsetzen.
- 1 Entsprechende Smartcard in das CA-Modul schieben.
 - 2 CA-Modul mit Smartcard in den Schacht »CI« des Fernsehgeräts stecken.

Hinweise:

- Das »CA-Modul«-Untermenü informiert Sie, welches CA-Modul im CI-Steckplatz eingesetzt ist.
- Wenn Sie ein CA-Modul zum ersten Mal in den CI-Steckplatz des Fernsehgeräts einsetzen, müssen Sie einen Moment warten, bis das CA-Modul erkannt wurde.

Zugriffskontrolle für CA-Modul und Smartcard

- 1 Menü mit »MENU« aufrufen.
- 2 Menüpunkt »INSTALLATION« mit »V« oder »^« wählen und mit »OK« bestätigen.
 - Das Menü »INSTALLATION« wird eingeblendet.
- 3 Zeile »CA-Modul« mit »V« oder »^« wählen und mit »OK« bestätigen.

Hinweise:

- Über dieses Menü erhalten Sie Bedienhinweise und nach der Eingabe Ihres PIN-Codes den Zugriff auf die Programme des PAY-TV-Anbieters.
 - Die weiteren Einstellungen entnehmen Sie bitte der Bedienungsanleitung des CA-Moduls und der Smartcard.
 - Das CA-Modul wird in bestimmten Ländern und Regionen nicht unterstützt; bitte wenden Sie sich an Ihren autorisierten Händler.
- 4 Einstellung mit »MENU« beenden.

WEITERE PROGRAMME EINSTELLEN

Digitale Programme eines Satelliten automatisch aktualisieren

Satellitendaten ändern sich häufig, neue Programme kommen immer wieder hinzu. Daher sollten Sie von Zeit zu Zeit eine automatische Suche ausführen.

Dabei werden alle Transponder nach neuen Programmen durchsucht.

- 1 Menü mit **»MENU«** aufrufen.
- 2 Menüpunkt **»INSTALLATION«** mit **»V«** oder **»A«** wählen und mit **»OK«** bestätigen.
- Das Menü **»INSTALLATION«** wird eingeblendet.



- 3 Zeile **»Signalquelle«** mit **»V«** oder **»A«** wählen und mit **»OK«** bestätigen.
Die Signalquelle **»Satellit«** mit **»◀«**, **»▶«**, **»V«** oder **»A«** wählen und mit **»OK«** bestätigen.
- 4 Zeile **»Automatischer Suchlauf«** mit **»V«** oder **»A«** wählen und mit **»OK«** bestätigen
- Das Menü wird eingeblendet.
- 5 Zeile **»Betreiber auswahl«** mit **»V«** oder **»A«** wählen und mit **»◀«** oder **»▶«** die Option **»Sky«** (wenn Sie Kunde beim Programmanbieter Sky sind) oder **»Komplet«** wählen.

Hinweis:

- Die Option **»Sky«** wird in Österreich und der Schweiz nicht angeboten.
- 6 Zeile **»Satelliten wählen«** mit **»V«** oder **»A«** wählen und mit **»OK«** bestätigen.
- Das Menü **»SATELLITEN WÄHLEN«** wird eingeblendet.
 - 7 Den gewünschten Satelliten mit **»V«** oder **»A«** wählen und mit **»OK«** bestätigen.
 - 8 Zeile **»Suchlaufmodus«** mit **»V«** oder **»A«** wählen.
Suchlaufmodus mit **»◀«** oder **»▶«** wählen (nach unverschlüsselten Programmen, nur nach verschlüsselten Programmen oder nach beidem).
 - 9 Zeile **»Programmtyp«** mit **»V«** oder **»A«** wählen.
Mit **»◀«** oder **»▶«** wählen, ob nur nach Fernsehprogrammen (TV), nur nach Radioprogrammen (Radio) oder nach beidem (Radio+ TV) gesucht werden soll.
 - 10 Zeile **»Netzwerksuche«** mit **»V«** oder **»A«** wählen.
Die Option **»Ein«** mit **»◀«** oder **»▶«** wählen.
- Wird die **»Netzwerksuche«** auf **»Ein«** gestellt, werden Daten über neue Transponder des eingestellten Netzwerkes abgerufen.
 - 11 Suchlauf mit **»•«** (rot) starten.

Hinweis:

- Sollen die vorher gespeicherten Programme in der Programmliste beibehalten und die neu gefundenen hinzu gefügt werden, dann **»••«** (grün) drücken.
Wird **»••«** (rot) gedrückt, werden die gespeicherten Programme der aktuellen Programmliste gelöscht.
- Das Menü **»Programme«** wird eingeblendet, die Suche nach Programmen beginnt.
- Je nach Anzahl der empfangenen Programme kann dies durchaus einige Minuten dauern.
- Die Suche ist abgeschlossen, sobald das Menü **»PROGRAMMTABELLE«** eingeblendet wird.

Hinweis:

- Die Suche kann mit **»MENU«** vorzeitig abgebrochen werden.

WEITERE PROGRAMME EINSTELLEN

12 Einstellung mit »MENU« beenden.

Digitale Fernsehprogramme eines Satelliten auf einem Transponder manuell suchen

Wenn Sie die Parameter eines neuen Programmes kennen, können Sie dieses auch manuell suchen. Aktuelle Transponderdaten finden Sie im Videotext, in Satelliten-TV-Magazinen oder im Internet.

- 1 Menü mit »MENU« aufrufen.
- 2 Menüpunkt »INSTALLATION« mit »V« oder »▲« wählen und mit »OK« bestätigen.
- Das Menü »INSTALLATION« wird eingeblendet.
- 3 Zeile »Signalquelle« mit »V« oder »▲« wählen und mit »OK« bestätigen.
Die Signalquelle »Satellit« mit »◀«, »▶«, »V« oder »▲« wählen und mit »OK« bestätigen.
- 4 Zeile »Manuelle Abstimmung-Digital« mit »V« oder »▲« wählen und mit »OK« bestätigen.
- Das Menü wird eingeblendet.
- 5 Benötigte Option für die manuelle Abstimmung mit »V« oder »▲« wählen und einstellen:

Transponder

Frequenz des Transponders mit »1...0« fünfstellig eingeben.

Symbolrate (Ksym/s)

Symbolrate des Transponders mit »1...0« fünfstellig eingeben.

Polarisierung«

Polarisation für den Transponder mit »◀« oder »▶« auf »Horizontal« oder »Vertikal« einstellen.

Netzwerksuche

Mit »◀« oder »▶« die Option »Ein« oder »Aus« wählen.

Suchlaufmodus«

Mit »◀« oder »▶« wählen, ob nur nach unverschlüsselten (Frei), nur nach verschlüsselten (Verschlüsselt) Programmen oder nach beidem (Frei + Verschlüsselt) gesucht werden soll.

WEITERE PROGRAMME EINSTELLEN

Antenneneinstellungen und digitale Programme eines Satelliten automatisch suchen

Hinweis:

- Die im Kapitel beschriebenen LNB-Einstellungen erfordern umfangreiches Fachwissen, auch über die Antennenanlage. Lassen Sie sich von einem Fachmann beraten.

- 1 Menü mit »**MENU**« aufrufen.
- 2 Menüpunkt »**INSTALLATION**« mit »**V**« oder »**▲**« wählen und mit »**OK**« bestätigen.
- 3 Zeile »Signalquelle« mit »**V**« oder »**▲**« wählen und mit »**OK**« bestätigen.
Die Signalquelle »Satellit« mit »**◀**«, »**▶**«, »**V**« oder »**▲**« wählen und mit »**OK**« bestätigen.
- 4 Zeile »Antenneneinstellungen« mit »**V**« oder »**▲**« wählen und mit »**OK**« bestätigen
- Das Menü »**ANTENNENEINSTELLUNGEN**« wird eingeblendet.
- 5 Benötigte Option für die Antenneneinstellungen mit »**V**« oder »**▲**« wählen und einstellen:
Satellit
»**OK**« drücken, gewünschten Satelliten mit »**◀**«, »**▶**«, »**V**« oder »**▲**« wählen und mit »**OK**« bestätigen.
LNB-Typ
»**OK**« drücken und benötigten LNB-Typ mit »**◀**« oder »**▶**« wählen, notwendige Daten eingeben und mit »••« (grün) bestätigen.
LNB-Stromversorgung
Benötigte LNB-Stromversorgung (je nach LNB-Typ) mit »**◀**« oder »**▶**« auf »Aus«, »13/18 V« oder »14/19 V« einstellen.
LNB-Auswahl
Nur bei »DiSEqC 1.0« oder »DiSEqC 1.1« notwendig, siehe Kapitel „Antenneneinstellungen für DiSEqC 1.0/1.1 ...“.
- 6 Zum »Automatischen Suchlauf« mit »••« (rot) schalten.
- 7 Zeile »Betreiberauswahl« mit »**V**« oder »**▲**« wählen und mit »**◀**« oder »**▶**« die Option »Komplett« wählen.

- 8 Zeile »Suchlaufmodus« mit »**V**« oder »**▲**« wählen.
Suchlaufmodus mit »**◀**« oder »**▶**« wählen (nach unverschlüsselten Programmen, nur nach verschlüsselten Programmen oder nach beidem).
- 9 Zeile »Programmtyp« mit »**V**« oder »**▲**« wählen.
Mit »**◀**« oder »**▶**« wählen, ob nur nach Fernsehprogrammen (TV), nur nach Radioprogrammen (Radio) oder nach beidem (Radio+ TV) gesucht werden soll.
- 10 Suchlauf mit »••« (rot) starten.
- Das Menü »Programme« wird eingeblendet, die Suche nach Programmen beginnt.

Hinweise:

- Bei einer Aktualisierung über den gleichen Satelliten wird beim Start des Suchlaufes eine Sicherheitsabfrage eingeblendet.
- Sollen die vorher gespeicherten Programme in der Programmliste beibehalten und die neu gefundenen hinzugefügt werden, dann »••« (grün) drücken.
- Wird »••« (rot) gedrückt, werden die gespeicherten Programme der aktuellen Programmliste gelöscht.
- Das Menü »Programme« wird eingeblendet, die Suche nach Programmen beginnt.
- Je nach Anzahl der empfangenen Programme kann dies durchaus einige Minuten dauern.
- Die Suche ist abgeschlossen, sobald das Menü »PROGRAMMTABELLE« eingeblendet wird.

Hinweis:

- Die Suche kann mit »**MENU**« vorzeitig abgebrochen werden.
- 11 Einstellung mit »**MENU**« beenden.

WEITERE PROGRAMME EINSTELLEN

Antenneneinstellungen, SCR System und digitale Programme eines Satelliten automatisch suchen

Hinweise:

- Ihr Fernsehgerät unterstützt das SCR System (Satellite Channel Router – Uneingeschränktes Einkabelsystem nach EN 50494).
- Die im Kapitel beschriebenen LNB-Einstellungen erfordern umfangreiches Fachwissen, auch über die Antennenanlage. Lassen Sie sich von einem Fachmann beraten.

- 1 Menü mit »**MENU**« aufrufen.
- 2 Menüpunkt »**INSTALLATION**« mit »**V**« oder »**A**« wählen und mit »**OK**« bestätigen.
- 3 Zeile »Signalquelle« mit »**V**« oder »**A**« wählen und mit »**OK**« bestätigen. Die Signalquelle »Satellit« mit »**◀**«, »**▶**«, »**V**« oder »**A**« wählen und mit »**OK**« bestätigen.
- 4 Zeile »Antenneneinstellungen« mit »**V**« oder »**A**« wählen und mit »**OK**« bestätigen – Das Menü »**ANTENNENEINSTELLUNGEN**« wird eingeblendet.
- 5 Benötigte Option für die Antenneneinstellungen mit »**V**« oder »**A**« wählen und einstellen:

Satellit

»**OK**« drücken, gewünschten Satelliten mit »**◀**«, »**▶**«, »**V**« oder »**A**« wählen und mit »**OK**« bestätigen.

LNB-Typ

Ist Ihre Antennenanlage mit einem Einkabelsystem-Multiswitch ausgerüstet, verwenden Sie die Einstellung »**SCR**«. »**OK**« drücken und die Option »**SCR**« mit »**▶**« oder »**◀**« wählen.

Zeile »LNB-Frequenz Hoch« mit »**V**« anwählen und Frequenz mit »**1...0**« fünfstellig eingeben.

Zeile »LNB-Frequenz Niedrig« mit »**V**« anwählen und Frequenz mit »**1...0**« fünfstellig eingeben.

Einstellungen mit »**••**« (grün) bestätigen.

Nutzerband

Benötigte Nummer für die gewählte Antennendose mit »**◀◀**« oder »**▶▶**« eingeben.

NB-Frequenz (MHz)

Benötigte Frequenz für die gewählte Antennendose mit »**1...0**« eingeben.

LNB-Auswahl

Abhängig von der Anzahl der LNB´s die Option mit »**▶**« oder »**◀**« wählen.

»1/2« wenn nur 1 LNB verwendet wird; wenn zwei LNB´s verwendet werden, das benötigte LNB (»1/2« oder »2/2«) wählen.

Hinweise:

- Verwenden Sie bei der Montage nur Teile, die zum verwendeten Einkabelsystem-Multiswitch passen.
 - Werden in der gleichen Satellitenanlage mehrere Fernsehgeräte betrieben, müssen die zugewiesenen Parameter für das Nutzerband und die NB-Frequenz unbedingt eingehalten werden.
 - Die Parameter für das Nutzerband und die NB-Frequenz entnehmen Sie der Anleitung des Multiswitch. Jede Antennendose (Fernsehgerät) hat seine eigenen Parameter.
 - Bei der Verwendung des SCR Systems kann es zu Problemen kommen, wenn mehrere Benutzer gleichzeitig einen Automatischen Suchlauf durchführen.
- 6 Zum »Automatischen Suchlauf« mit »**•**« (rot) schalten.
 - 7 Zeile »Betreiberauswahl« mit »**V**« oder »**A**« wählen und mit »**◀**« oder »**▶**« die Option »Komplett« wählen.
 - 8 Zeile »Suchlaufmodus« mit »**V**« oder »**A**« wählen. Suchlaufmodus mit »**◀**« oder »**▶**« wählen (nach unverschlüsselten Programmen, nur nach verschlüsselten Programmen oder nach beidem).
 - 9 Zeile »Programmtyp« mit »**V**« oder »**A**« wählen. Mit »**◀**« oder »**▶**« wählen, ob nur nach Fernsehprogrammen (TV), nur nach Radioprogrammen (Radio) oder nach beidem (Radio+ TV) gesucht werden soll.

WEITERE PROGRAMME EINSTELLEN

- 10** Suchlauf mit »••« (rot) starten.
– Das Menü »Programme« wird eingeblendet, die Suche nach Programmen beginnt.

Hinweise:

- Bei einer Aktualisierung über den gleichen Satelliten wird beim Start des Suchlaufes eine Sicherheitsabfrage eingeblendet.
- Sollen die vorher gespeicherten Programme in der Programmliste beibehalten und die neu gefundenen hinzugefügt werden, dann »••« (grün) drücken.
- Wird »••« (rot) gedrückt, werden die gespeicherten Programme der aktuellen Programmliste gelöscht.
 - Das Menü »Programme« wird eingeblendet, die Suche nach Programmen beginnt.
 - Je nach Anzahl der empfangenen Programme kann dies durchaus einige Minuten dauern.
 - Die Suche ist abgeschlossen, sobald das Menü »PROGRAMMTABELLE« eingeblendet wird.

Hinweis:

- Die Suche kann mit »MENU« vorzeitig abgebrochen werden.

- 11** Einstellung mit »MENU« beenden.

Antenneneinstellungen für DiSEqC 1.0/1.1 und digitale Programme von mehreren Satelliten automatisch suchen

Hinweis:

- Die im Kapitel beschriebenen LNB-Einstellungen erfordern umfangreiches Fachwissen, auch über die Antennenanlage. Lassen Sie sich von einem Fachmann beraten.

- 1** Menü mit »MENU« aufrufen.
- 2** Menüpunkt »INSTALLATION« mit »V« oder »^« wählen und mit »OK« bestätigen.
- 3** Zeile »Signalquelle« mit »V« oder »^« wählen und mit »OK« bestätigen. Die Signalquelle »Satellit« mit »◀«, »▶«, »V« oder »^« wählen und mit »OK« bestätigen.
- 4** Zeile »Antenneneinstellungen« mit »V« oder »^« wählen und mit »OK« bestätigen.
 - Das Menü »ANTENNENEINSTELLUNGEN« wird eingeblendet.
- 5** Benötigte Option für die Antenneneinstellungen mit »V« oder »^« wählen und einstellen:

Satellit

»OK« drücken, gewünschten Satelliten mit »◀«, »▶«, »V« oder »^« wählen und mit »OK« bestätigen.

LNB-Typ

»OK« drücken und benötigten LNB-Typ mit »◀« oder »▶« wählen, notwendige Daten eingeben und mit »••« (grün) bestätigen.

LNB-Stromversorgung

Benötigte LNB-Stromversorgung (je nach LNB-Typ) mit »◀« oder »▶« auf »Aus«, »13/18 V« oder »14/19 V« einstellen.

LNB-Auswahl

Siehe DiSEqC-Modus.

WEITERE PROGRAMME EINSTELLEN

DiSEqC-Modus

Abhängig von der Anzahl der verwendeten Antennen/LNB's mit »◀« oder »▶« die Option »Aus«, »DiSEqC 1.0« oder »DiSEqC 1.1« wählen.

- »Aus«: für eine Satellitenanlage mit einer einzigen Antenne.
- »DiSEqC 1.0«: ermöglicht den Empfang von bis zu vier Satelliten gleichzeitig. Unter »LNB-Auswahl« mit »◀« oder »▶« die Option »1/4«, »2/4«, »3/4« oder »4/4« für den zugewiesenen Satelliten wählen.
- »DiSEqC 1.1«: ermöglicht den Empfang von bis zu 16 Satelliten gleichzeitig. Unter »LNB-Auswahl« mit »◀« oder »▶« die Option »1/16« bis »16/16« für den zugewiesenen Satelliten wählen.

6 Zum »Automatischen Suchlauf« mit »•« (rot) schalten.

7 Zeile »Betriebersauswahl« mit »▼« oder »▲« wählen und mit »◀« oder »▶« die Option »Komplett« wählen.

8 Zeile »Suchlaufmodus« mit »▼« oder »▲« wählen. Suchlaufmodus mit »◀« oder »▶« wählen (nach unverschlüsselten Programmen, nur nach verschlüsselten Programmen oder nach beidem).

9 Zeile »Programmtyp« mit »▼« oder »▲« wählen. Mit »◀« oder »▶« wählen, ob nur nach Fernsehprogrammen (TV), nur nach Radioprogrammen (Radio) oder nach beidem (Radio+ TV) gesucht werden soll.

10 Suchlauf mit »•« (rot) starten.
- Das Menü »Programme« wird eingeblendet, die Suche nach Programmen beginnt.

Hinweise:

- Bei einer Aktualisierung über den gleichen Satelliten wird beim Start des Suchlaufes eine Sicherheitsabfrage eingeblendet.
- Sollen die vorher gespeicherten Programme in der Programmliste beibehalten und die neu gefundenen hinzugefügt werden, dann

»••« (grün) drücken.

- Wird »•« (rot) gedrückt, werden die gespeicherten Programme der aktuellen Programmliste gelöscht.
 - Das Menü »Programme« wird eingeblendet, die Suche nach Programmen beginnt.
 - Je nach Anzahl der empfangenen Programme kann dies durchaus einige Minuten dauern.
 - Die Suche ist abgeschlossen, sobald das Menü »PROGRAMMTABELLE« eingeblendet wird.

Hinweis:

- Die Suche kann mit »MENU« vorzeitig abgebrochen werden.

11 Einstellung mit »MENU« beenden.

Hinweis:

- Für die Einstellungen des zweiten und weiterer Satelliten den Vorgang ab Pkt. 1 wiederholen. Diese Programme werden am Ende der Programmtabelle angefügt.

WEITERE PROGRAMME EINSTELLEN

Programmtyp

Mit »◀« oder »▶« wählen, ob nur nach Fernsehprogrammen (TV), nur nach Radio-Programmen (Radio) oder nach beidem (Radio+TV) gesucht werden soll.

- Suchlauf mit »•« (rot) starten.
 - Das Menü »Programme« wird eingeblendet, die Suche nach Programmen beginnt.

Hinweis:

- Die Suche kann mit »MENU« vorzeitig abgebrochen werden.
- Einstellung mit »MENU« beenden.

Digitale Programme vom Kabelbetreiber automatisch suchen

- Menü mit »MENU« aufrufen.
- Menüpunkt »INSTALLATION« mit »▼« oder »▲« wählen und mit »OK« bestätigen.
 - Das Menü »INSTALLATION« wird eingeblendet.
- Zeile »Signalquelle« mit »▼« oder »▲« wählen und mit »OK« bestätigen. Die Option »Kabel« mit »◀«, »▶«, »▼« oder »▲« wählen und mit »OK« bestätigen.
- Zeile »Automatischer Suchlauf« mit »▼« oder »▲« wählen und mit »OK« bestätigen.
 - Das Menü wird eingeblendet.

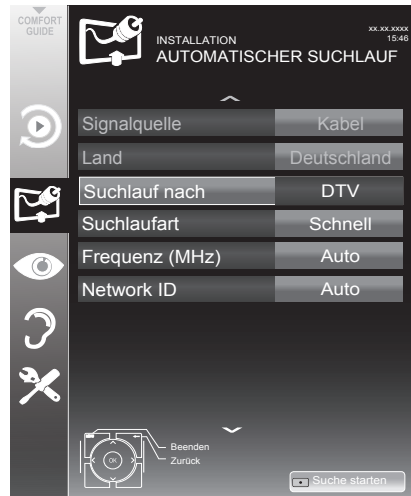

- Zeile »Suchlauf nach« mit »▼« oder »▲« wählen und die Option »DTV« mit »◀« oder »▶« einstellen.

WEITERE PROGRAMME EINSTELLEN

- 6 Zeile »Suchlaufart« mit »**V**« oder »**A**« wählen.
Die Option »Schnell« oder »Komplett« mit »**◀**« oder »**▶**« einstellen.
- Die Suchfunktion »Schnell« stellt die Programme nach den Informationen ihres Kabelbetreibers im Übertragungssignal ein.
 - Wird die Option »Komplett« gewählt, wird der gesamte Frequenzbereich durchsucht. Die Suche kann mit dieser Option sehr lange dauern. Diese Option wird empfohlen, wenn ihr Kabelbetreiber den Suchtyp »Schnell« nicht unterstützt.

Hinweis:

- Sie können den Suchlauf beschleunigen. Dazu benötigen Sie Informationen über die Frequenz und die Netzwerk-ID. Diese Daten bekommen Sie in der Regel von Ihrem Kabelnetzbetreiber oder Sie finden sie in Foren im Internet. Für Deutschland kann zum Beispiel die Frequenz 402MHz und die Netzwerk-ID 61441 eingegeben werden.
- 7 Suchlauf mit »••« (rot) starten.
- Alle Programm- und Favoritenlisten werden gelöscht und erneut angelegt.

Hinweis:

- Nach dem Start des Suchlaufes wird eine Sicherheitsabfrage eingeblendet. Die Option »Ja« mit »••« (grün) bestätigen.
- Das Menü »Programme« erscheint, die Suche nach Programmen beginnt. Je nach Anzahl der empfangenen Programme kann dies durchaus einige Minuten dauern.
- Die Suche ist abgeschlossen, sobald die »Programmtabelle« erscheint.

Hinweis:

- Mit »**MENU**« kann die Suche vorzeitig abgebrochen werden.
- 8 Einstellung mit »**MENU**« beenden.

Digitale Programme vom Kabelbetreiber manuell suchen

- 1 Menü mit »**MENU**« aufrufen.
- 2 Menüpunkt »INSTALLATION« mit »**V**« oder »**A**« wählen und mit »**OK**« bestätigen.
 - Das Menü »INSTALLATION« wird eingeblendet.
- 3 Zeile »Signalquelle« mit »**V**« oder »**A**« wählen und mit »**OK**« bestätigen.
Die Option »Kabel« mit »**◀**«, »**▶**«, »**V**« oder »**A**« wählen und mit »**OK**« bestätigen.
- 4 Zeile »Manuelle Abstimmung-Digital« mit »**V**« oder »**A**« wählen und mit »**OK**« bestätigen.
 - Das Menü wird eingeblendet.
- 5 Frequenz vierstellig mit »**1...0**« eingeben.
 - Nach dem Bestätigen beginnt die Suche, die gefundenen Programme werden im Menü »Programme« angezeigt.
- 6 Einstellung mit »**MENU**« beenden.

WEITERE PROGRAMME EINSTELLEN

Digitale terrestrische Fernsehprogramme automatisch suchen

- 1 Menü mit »MENU« aufrufen.
- 2 Menüpunkt »INSTALLATION« mit »V« oder »^« wählen und mit »OK« bestätigen.
 - Das Menü »INSTALLATION« wird eingeblendet.
- 3 Zeile »Signalquelle« mit »V« oder »^« wählen und mit »OK« bestätigen. Die Option »Terr.« mit »<«, »>«, »V« oder »^« wählen und mit »OK« bestätigen.

Achtung:

- Die Antennenspannung (Zeile »Aktivantenne«) darf nur eingeschaltet werden, wenn die Antenne eine aktive Zimmerantenne mit Signalverstärker ist und diese nicht schon selbst über ein Steckernetzteil oder ähnliches mit Spannung versorgt wird. Ansonsten kann es zu einem Kurzschluss oder zur Zerstörung Ihrer Antenne kommen!
- 4 Zeile »Aktivantenne« mit »V« oder »^« wählen.

Antennenspannung für die Antenne mit »<« oder »>« einschalten (»Ein«).
 - 5 Zeile »Automatischer Suchlauf« mit »V« oder »^« wählen und mit »OK« bestätigen.
 - Das Menü wird eingeblendet.

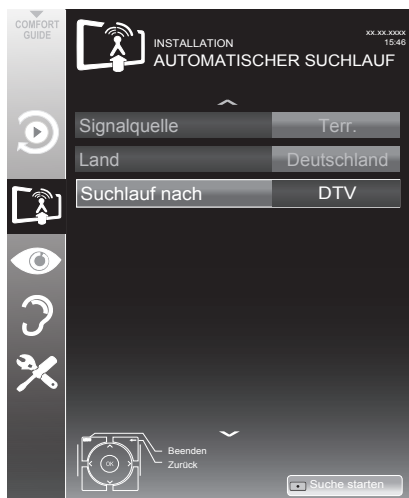

- 6 Zeile »Suchlauf nach« mit »V« oder »^« wählen und die Option »DTV« mit »<« oder »>« einstellen.
- 7 Suchlauf mit »*« (rot) starten.
 - Alle Programm- und Favoritenlisten werden gelöscht und neu angelegt.

Hinweis:

- Nach dem Start des Suchlaufes wird eine Sicherheitsabfrage eingeblendet. Die Option »Ja« mit »*« (grün) bestätigen.
 - Das Menü »Programme« erscheint, die Suche nach Fernsehprogrammen beginnt. Je nach Anzahl der empfangenen Fernsehprogramme kann dies durchaus einige Minuten dauern.
 - Die Suche ist abgeschlossen, sobald die »Programmtabelle« erscheint.

Hinweis:

- Mit »MENU« kann die Suche vorzeitig abgebrochen werden.
- 8 Einstellung mit »MENU« beenden.

Digitale terrestrische Fernsehprogramme manuell suchen

- 1 Menü mit »MENU« aufrufen.
- 2 Menüpunkt »INSTALLATION« mit »V« oder »^« wählen und mit »OK« bestätigen.
 - Das Menü »INSTALLATION« wird eingeblendet.
- 3 Zeile »Signalquelle« mit »V« oder »^« wählen und mit »OK« bestätigen. Die Option »Terr.« mit »<«, »>«, »V« oder »^« wählen und mit »OK« bestätigen.

Achtung:

- Die Antennenspannung (Zeile »Aktivantenne«) darf nur eingeschaltet werden, wenn die Antenne eine aktive Zimmerantenne mit Signalverstärker ist und diese nicht schon selbst über ein Steckernetzteil oder ähnliches mit Spannung versorgt wird. Ansonsten kann es zu einem Kurzschluss oder zur Zerstörung Ihrer Antenne kommen!
- 4 Zeile »Aktivantenne« mit »V« oder »^« wählen. Antennenspannung für die Antenne mit »<« oder »>« einschalten (»Ein«).

WEITERE PROGRAMME EINSTELLEN

- 5 Zeile »Manuelle Abstimmung-Digital« mit »**V**« oder »**A**« wählen und mit »**OK**« bestätigen.
– Das Menü wird eingeblendet.
- 6 Kanalzahl mit »**1...0**« eingeben.
– Nach Abschluss der Suche werden die gefundenen Programme im Menü »Programme« angezeigt
- 7 Einstellung mit »**MENU**« beenden.

Automatische Aktualisierung

Wenn Sie diese Funktion einschalten, werden mögliche Änderungen von Netzbetreibern automatisch aktualisiert.

Das Gerät muss sich dabei im Stand-by Modus befinden.

- 1 Menü mit »**MENU**« aufrufen.
- 2 Menüpunkt »INSTALLATION« mit »**V**« oder »**A**« wählen und mit »**OK**« bestätigen.
- 3 Zeile »Auto-Dienstaktual.« mit »**V**« oder »**A**« wählen und mit »**OK**« bestätigen.
- 4 Aktualisierung mit »**◀**« oder »**▶**« einschalten (»Ein«).
- 5 Einstellung mit »**MENU**« beenden.

Analoge Fernsehprogramme einstellen

Diese Einstellung ist nur dann erforderlich, wenn Sie keine digitalen Programme empfangen können und bei der ersten Installation noch nicht nach analogen Programmen gesucht haben.

Fernsehprogramme können direkt oder über den Suchlauf eingestellt werden.

Fernsehgerät auf analogen Empfang umstellen

Hinweis:

- Analoge Programme können ausgewählt werden, wenn die Option »Terrestrisch« oder »Kabel« eingestellt ist.

- 1 Menü »Signalquelle auswählen« mit  aufrufen.
- 2 Abhängig von der Antennenanlage die Option »Terr.« oder »Kabel« mit »**V**«, »**A**«, »**◀**« oder »**▶**« als Signalquelle wählen und mit »**OK**« bestätigen.

Hinweis:

- Die weitere Bedienung entnehmen Sie bitte den folgenden Abschnitten.

Alle analogen Fernsehprogramme einstellen

Analoge Programme werden in der Programmliste im Anschluss an die digitalen Programme angezeigt.

Hinweis:

- Antennenkabel der Hausantenne (für analoge Fernsehprogramme) in die Antennenbuchse **ANT IN** des Fernsehgerätes stecken.

- 1 Menü mit »**MENU**« aufrufen.
- 2 Menüpunkt »INSTALLATION« mit »**V**« oder »**A**« wählen und mit »**OK**« bestätigen.
– Das Menü »INSTALLATION« wird eingeblendet.
- 3 Zeile »Signalquelle« mit »**V**« oder »**A**« wählen und mit »**OK**« bestätigen.
Die Option »Terr.« oder »Kabel« mit »**◀**«, »**▶**«, »**V**« oder »**A**« wählen und mit »**OK**« bestätigen.

WEITERE PROGRAMME EINSTELLEN

- 4 Zeile »Automatischer Suchlauf« mit »V« oder »^« wählen und mit »OK« bestätigen.

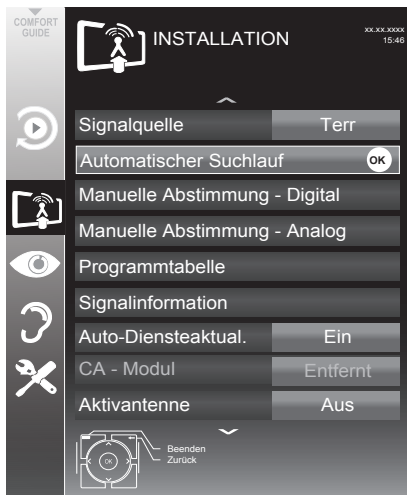

- 5 Zeile »Suchlauf nach« mit »V« oder »^« wählen und die Option »ATV« mit »<« oder »>« einstellen.
- 6 Suchlauf mit »•« (rot) starten.

Hinweis:

- Nach dem Start des Suchlaufes wird eine Sicherheitsabfrage eingeblendet. Die Option »Ja« mit »••« (grün) bestätigen.
 - Alle Programm- und Favoritenlisten der analogen Programme werden gelöscht und erneut angelegt.
 - Das Menü »Programme« erscheint, die Suche nach Fernsehprogrammen beginnt. Je nach Anzahl der empfangenen Fernsehprogramme kann dies durchaus einige Minuten dauern.
 - Die Suche ist abgeschlossen, sobald die »Programmtabelle« eingeblendet wird.

Hinweis:

- Mit »MENU« kann die Suche vorzeitig abgebrochen werden.
- 7 Einstellung mit »MENU« beenden.

Analoge Fernsehprogramme durch Eingeben der Kanalzahlen einstellen

- 1 Menü mit »MENU« aufrufen.
- 2 Menüpunkt »INSTALLATION« mit »V« oder »^« wählen und mit »OK« bestätigen.
 - Das Menü »INSTALLATION« wird eingeblendet.
- 3 Zeile »Manuelle Abstimmung-Analog« mit »V« oder »^« wählen und mit »OK« bestätigen.
 - Das Menü wird eingeblendet.



- 4 Zeile »Band« mit »V« oder »^« wählen und mit »<« oder »>« zwischen »S« (Sonderkanal) und »C« (normaler Kanal) wählen.
- 5 Zeile »Programm« mit »V« oder »^« wählen und Kanalzahl mit »<« oder »>« schrittweise eingeben oder Kanalzahl mit »1...0« direkt eingeben oder Suchlauf mit »••« (grün) oder »•••« (gelb) starten.

WEITERE PROGRAMME EINSTELLEN

Hinweise:

- Das aktuelle System wird in der Zeile »TV-System« angezeigt. Sind die Farbe und/oder der Ton nicht in Ordnung, die Zeile »TV-System« mit »▼« oder »▲« wählen. Mit »◀« oder »▶« die benötigte Einstellung wählen.
 - Sollte eine Feinabstimmung erforderlich sein, die Zeile »Feinabstimmung« mit »▼« oder »▲« wählen und Einstellung mit »◀« oder »▶« durchführen.
- 6 Einstellung mit »●●●●« (blau) speichern.

Hinweis:

- Wenn Sie weitere Fernsehprogramme einstellen möchten, wiederholen Sie die Schritte 4 bis 6.
- 7 Einstellung mit »MENU« beenden.

Programmbelegung der analogen Programme ändern

Wurden beim Einstellen der Fernsehprogramme mit dem automatischen Programmsuchlauf Fernsehprogramme mehrfach gespeichert, können Sie diese löschen. Sie können auch Fernsehprogramme auf einen anderen Programmplatz verschieben, einen Programmnamen ändern oder neu eingeben sowie Programmplätze überspringen.

Programmtabelle auswählen

- 1 Menü mit »MENU« aufrufen.
- 2 Menüpunkt »INSTALLATION« mit »▼« oder »▲« wählen und mit »OK« bestätigen.
 - Das Menü »INSTALLATION« wird eingeblendet.
- 3 Zeile »Programmtabelle« mit »▼« oder »▲« wählen und mit »OK« bestätigen.
 - Das Menü »Programmtabelle« wird eingeblendet.

Hinweis:

- Die weitere Bedienung entnehmen Sie bitte den folgenden Abschnitten.

Programme löschen

- 1 Im Menü »Programmtabelle« das zu löschende Fernseh-Programm mit »▼«, »▲«, »◀« oder »▶« wählen und mit »●« (rot) bestätigen.
- 2 Gewähltes Fernseh-Programm mit »●●●« (gelb) löschen.

Hinweis:

- Mit »●●●●« (blau) können alle Fernsehprogramme gelöscht werden.
- 3 Löschvorgang mit »●●« (grün) bestätigen.

Fernsehprogramme überspringen

Sie können Fernsehprogramme markieren, die bei der Anwahl mit »▲« oder »▼« übersprungen werden sollen. Eine Anwahl mit den Zifferntasten ist weiterhin möglich.

- 1 Im Menü »Programmtabelle« mit »●●●« (gelb) zur Listenansicht umschalten.
- 2 Das gewünschte Programm mit »▼« oder »▲« wählen.
- 3 Mit »◀« oder »▶« die Spalte »Überspringen« anwählen und das gewünschte Programm mit »OK« markieren.
 - Das Programm wird mit »✓« markiert.

Hinweis:

- Programme können auch wieder aktiviert werden. Das gewünschte Programm mit »▼« oder »▲« auswählen, danach die Spalte »Überspringen« anwählen und das Programm mit »OK« wieder aktivieren.

WEITERE PROGRAMME EINSTELLEN

Favoritenlisten erstellen

Ihre Lieblingsprogramme können Sie auswählen und in bis zu vier Favoritenlisten speichern (Fav 1 bis Fav 4).

- 1 Im Menü »Programmtabelle« mit »••••« (gelb) zur Listenansicht umschalten.
- 2 Das gewünschte Programm mit »▼« oder »▲« wählen.
- 3 Das Programm mit »◀« oder »▶« in eine der Favoritenlisten 1 bis 4 „schieben“ und mit »OK« bestätigen.
 - Die Position in der Favoritenliste wird mit »✓« markiert.
 - Sie können das gleiche Programm in mehrere Favoritenlisten aufnehmen.
 - Jede Favoritenliste kann bis zu 250 Programme aufnehmen.

Hinweis:

- Programme können auch aus Favoritenlisten gelöscht werden. Das zu löschende Programm mit »▼«, »▲«, »◀« oder »▶« wählen und mit »OK« löschen.

Einstellungen beenden

- 1 Einstellungen mit »MENU« beenden.

Signalinformationen anzeigen

(nur bei digitalen Programmen)

- 1 Menü mit »MENU« aufrufen.
- 2 Menüpunkt »INSTALLATION« mit »▼« oder »▲« wählen und mit »OK« bestätigen.
- 3 Zeile »Signalinformation« mit »▼« oder »▲« wählen und mit »OK« bestätigen.
 - Informationen zu Programm, Netzwerk, Modulation, Symbolrate, Qualität und Signalstärke werden angezeigt.

Hinweise:

- Die Signalinformation wechselt je nach aktueller Signalquelle.
 - Im unteren Bereich des Menüs werden die Signaleigenschaften dargestellt. Je weiter die Balken für »Qualität« und »Signalstärke« nach rechts ausschlagen, desto besser ist das empfangene Signal.
 - Der Signalpegel hängt nicht nur von Ihrer Empfangsanlage, sondern auch von dem gerade aktiven Kanal ab. Beachten Sie dies, wenn Sie anhand der Signalstärkeanzeige die Ausrichtung Ihrer Antenne kontrollieren!
- 4 Menü mit »MENU« abschalten.

Servicehinweise für den Fachhandel



Dieses Produkt erfüllt die folgenden EU-Richtlinien: 2006/95/EC: Richtlinie zur Angleichung der

Rechtsvorschriften der Mitgliedstaaten betreffend elektrische Betriebsmittel zur Verwendung innerhalb bestimmter Spannungsgrenzen.

2004/108/EC: Richtlinie über die elektromagnetische Verträglichkeit.

2009/125/EC: Ökodesign-Anforderungen für energiebetriebene Produkte;

Verordnung Nr. 624/2009: Anforderung an die umweltgerechte Gestaltung von Fernsehgeräten;

Verordnung Nr. 278/2009: Anforderung an die Leistungsaufnahme externer Netzteile bei Nulllast sowie ihre durchschnittliche Effizienz im Betrieb (nur für Geräte mit externem Netzteil).

2010/30/EU: Richtlinie über die Angabe des Verbrauchs an Energie und andere Ressourcen durch energieverbrauchsrelevante Produkte mittels einheitlicher Etiketten und Produktinformationen.

2011/65/EU: Beschränkung der Verwendung bestimmter gefährlicher Stoffe in Elektro- und Elektronikgeräten.



Umwelthinweis

Dieses Produkt wurde aus hochwertigen Materialien und Teilen hergestellt, die für das

Recycling tauglich sind und wiederverwendet werden können.

Das Produkt darf daher am Ende seiner Lebensdauer nicht über den normalen Hausmüll entsorgt werden, sondern muss an einem Sammelpunkt zum Recycling von elektrischen und elektronischen Geräten abgegeben werden.

Lassen Sie das Altgerät über eine Sammelstelle für elektrische und elektronische Geräte entsorgen. Nebenstehendes Symbol am Produkt, in der Bedienungsanleitung oder auf der Verpackung weist darauf hin.

Informationen zu Sammelstellen erhalten Sie bei Ihrer Stadtverwaltung.

Mit der Verwertung von Altgeräten leisten Sie einen wichtigen Beitrag zum Schutze unserer Umwelt.
Fernseher / Bedienungsanleitung

Hinweis zur Produktverpackung

Das Verpackungsmaterial Ihres Produktes kann recycelt werden.

Entsorgen Sie das Verpackungsmaterial Ihres Gerätes nicht mit dem Hausmüll.

Bringen Sie es zur lokalen Sammelstelle für Verpackungsmaterialien. Informationen zu Sammelstellen erhalten Sie bei Ihrer Stadt- oder Gemeindeverwaltung.

Erklärung der Symbole, die sich an der Rückseite des Fernsehers befinden können



Klasse II oder Doppelisolierung. Das Fernsehgerät muss nicht an eine elektrische Erdung (Schutzleiter) angeschlossen

werden.



Wechselspannung. Das Gerät funktioniert nur mit einer haushaltsüblichen Steckdose (Wechselspannung).



Gleichspannung. Das Gerät funktioniert nur mit einem AC/DC-Netzteil.

INFORMATIONEN

Problemlösung

Sollten die unterstehenden Hilfestellungen zu keinem befriedigendem Ergebnis führen, wenden Sie sich bitte an einen autorisierten-Fachhändler. Bitte ziehen Sie in Betracht, dass Störungen auch durch externe Geräte wie Videorecorder und Satellitenreceiver hervorgerufen werden können.

Problem	Mögliche Ursache	Abhilfe
Bild hell (Rauschen), aber kein Sender sichtbar	Antennenkabel	Ist das Antennenkabel angeschlossen?
	Kein Fernseh-Programm eingestellt	Programmsuchlauf starten
Bild kontrastarm	Bildeinstellungen nicht richtig eingestellt	Helligkeit, Kontrast-, bzw. Farbeinstellung verändern
	Problem liegt am Programm	Mit anderem Sender testen
Bild und/oder Ton gestört	Störungen durch andere Geräte	Geräte anders aufstellen
Geisterbilder, Reflexion	Programmeinstellung	Automatische oder manuelle Programmeinstellung/Feinabstimmung
	Antenne	Antennenkabel oder -anlage überprüfen lassen
Keine Farbe	Farbintensität auf Minimum	Farbe hochregeln
	TV-Norm anpassen (wenn Einstellmöglichkeit vorhanden)	Richtige Farbnorm wählen
	Problem liegt am Programm	Mit anderem Programm testen
Bild vorhanden, aber kein Ton	Lautstärke minimal eingestellt	Lautstärke hochregeln/einschalten
Kein oder gestörter Videotext	Problem liegt am Programm	Mit anderem Programm testen
	Fernsehprogramm (hat keinen Videotext) oder Antennensystem	Mit anderem Fernsehprogramm prüfen, Feinabstimmung durchführen
	Sendersignal zu schwach	Antennenanlage überprüfen
Fernbedienung funktioniert nicht	Hindernis zwischen Fernbedienung und Gerät	Fernbedienung auf Fernsehgerät richten
	Batterieproblem	Batterien überprüfen und gegebenenfalls austauschen
	Undefinierter Betriebszustand	Fernsehgerät über den Netzschalter zwei Minuten lang abschalten

Hinweis:

- Dies ist ein Produkt der Klasse A. Im Betrieb kann es zu Funkstörungen kommen. In diesem Fall muss der Anwender unter Umständen für Abhilfe sorgen. Bitte wenden Sie sich an Ihren Fachhändler.

Abhängig von der Ausstattung des Fernsehgerätes.

Brilliant Farben

Diese Funktion erhöht den Farbkontrast und die Kontrasteinstellung. Meist ist diese Einstellung für den normalen Bildbetrieb zu stark und sollte dosiert (niedrig oder aus) eingesetzt werden, da sonst Nuancen im Bild unterdrückt werden.

Common Interface

Schnittstelle für DVB-Empfänger. Verschlüsselte Programme können nur mit einem dem Verschlüsselungssystem entsprechenden CA-Modul in Verbindung mit der dazugehörigen Smartcard angesehen werden.

Digilink

Diese Funktion verwendet das CEC (Consumer Electronics Control) Protokoll.

CEC ermöglicht, externe Geräte, die mit einem HDMI-Kabel an die HDMI-Buchsen angeschlossen sind (z. B. DVD-Player), mit einer Fernbedienung zu steuern.

DiSEqC

DiSEqC (Digital Satellite Equipment Control) ist ein digitales System zur Ansteuerung komplexer Satellitenanlagen mit Motor oder mehreren LNBs.

DiSEqC wird benötigt, wenn zwei oder mehr Satelliten-Positionen angesteuert werden sollen.

DTS TruSurround

DTS TruSurround ist ein fortschrittliches Surround-Sound-Lösungspaket, das Audiosignale für ein atmosphärisches Raumklangerlebnis über die integrierten Lautsprecher des Fernsehers exakt extrahiert und platziert. Zur Vervollständigung des Audioerlebnisses werden Nachbearbeitungs- und psychoakustische Verfahren implementiert, die eine 3D Audiowiedergabe in Übereinstimmung mit dem 3D Videoinhalt bereitstellen – zur Bass- und Dialogoptimierung und zur Lieferung einer einheitlichen und ausgeglichenen Lautstärke des gesamten Inhaltes.

DVB-C

DVB-C (Digital Video Broadcasting – Cable) bezeichnet eine Variante von DVB, die für die Übertragung von digitalen Hörfunk- und Fernsehsignalen über Kabelanschluss verwendet wird.

DVB-S/S2

DVB-S/S2 (Digital Video Broadcasting – Satellite) ist die Bezeichnung für die Ausstrahlung von DVB-Signalen über Satellit.

DVB-T/T2

DVB-T/T2 (Digital Video Broadcasting – Terrestrial) bezeichnet eine Variante von DVB, die für die Funkübertragung von digitalen Hörfunk- und Fernsehsignalen über terrestrische (erdgebundene) Wege verwendet wird.

Dynamische Hintergrundbeleuchtung

Hier stellt das Gerät die Hintergrundbeleuchtung optimal auf die Bildinhalte ein, indem er abhängig von der durchschnittlichen Bildhelligkeit die Hintergrundbeleuchtung regelt. Sind bei einem Bild überwiegend dunkle Stellen vorhanden, verbessert sich der dargestellte Schwarzwert dadurch, indem die Hintergrundbeleuchtung heruntergeregt wird (dunkle Stellen werden hier besser wieder gegeben) und bei überwiegendem hellen Bildmaterial die Hintergrundbeleuchtung maximiert, um diese hellen Stellen leuchtender darzustellen.

Dynamischer Kontrast

Die Funktion passt den Kontrast dynamisch und optimal an die jeweiligen Bildinhalte an, indem er eine Analyse über einige Bilder durchführt und danach abhängig von einer Kontraständerung diesen verändert. Dies bewirkt eine Kontrastverstärkung, kann aber dabei die sichtbaren Helligkeits-Abstufungen im Bild verringern.

Filmmodus

Dieser Modus erkennt und verarbeitet Spielfilme bei sämtlichen Programmquellen automatisch. Dadurch erhalten Sie stets ein optimales Bild. Dies funktioniert in den Modi 480i, 576i und 1080i bei TV-Wiedergabe und bei anderen Programmquellen.

Wenn der »Filmmodus« bei Sendungen ohne Spielfilm signal eingeschaltet ist, können geringfügige Probleme wie Einfrieren des Bildes, defekte Untertitel oder feine Linien im Bild auftreten.

Firmware Version

Firmware bezeichnet die Software, die in einem programmierbaren Chip (Microcontroller) eingebettet ist. Sie ist zumeist in einem Flash-Speicher, einem EPROM oder einem EEPROM abgelegt. Die Firmware enthält Funktionen zur Steuerung des Gerätes.

Gamma

Diese Einstellung legt fest, welcher Helligkeitswert bei welchem digitalen Übertragungswert dargestellt werden soll. Dabei werden die meisten Aufnahmen mit einem Gamma-Wert von 2,2 übertragen (alle Windows-PCs und neuere PCs mit einem MAC-Betriebssystem arbeiten damit, ältere MAC-Systeme und Übertragungen ohne Farbprofil arbeiten meist mit einem Gamma-Wert von 1.8).

HD/FullHD

High Definition Television (hochauflösendes Fernsehen) ist ein Sammelbegriff, der eine Reihe von Fernsehnormen bezeichnet, die sich durch eine erhöhte vertikale, horizontale oder temporale Auflösung auszeichnen. Mit Full HD wird die Eigenschaft eines HDTV-fähigen Gerätes bezeichnet, eine HD-Auflösung von 1920 x 1080 Pixeln ausgeben oder aufzeichnen zu können.

JPEG

JPEG ist eine Abkürzung für Joint Picture Experts Group. Es bezeichnet ein Verfahren zur Komprimierung von Bilddateien.

LNB

Rauscharmer Signalumsetzer (Low Noise Block), der sich im Zentrum einer Parabolantenne befindet.

Er setzt die Satellitenfrequenz von beispielsweise 10,7–11,75 oder 11,8–12,75 GHz auf den Bereich 950–2150 MHz um und ermöglicht dadurch die Kabelübertragung durch ein Koaxialkabel und neuerdings auch mit Lichtwellenleitern und den Empfang mit einem Satellitenreceiver.

MEMC

Verbessert die Darstellung von Bewegtbildern durch zusätzliche Berechnung von Zwischenbildern und ist nur in höherwertigen Geräten ab 32" verfügbar. Er wird mit PPR (Picture Perfection Rate) angezeigt. Bei zu hohem Einstellwert kann dies bei schlechter Übertragung zu Geisterbildern wegen fehlerhafter Berechnung der Zwischenbilder führen.

MP3

Komprimiertes Audio-Dateiformat.

MPEG Artefact Reduktion

Diese Funktion reduziert Störungen durch Artefakte (Pixelblöcke) bei digitalen Sendungen mit MPEG-Komprimierung (z. B. bei DVB-T-Receiver und geringer Übertragungsrate oder DVD-Playern). Nur bei digitalen Empfangsquellen und AV-Programmplätzen.

Perfect Clear

Verbessert allgemein das Bild durch eine leichte Blautönung (erzeugt scheinbar mehr Schärfe) und verbessert den Schwarzwert, indem ab einem gewissen dunklen Grauegel dieser vollständig auf Schwarz gestellt wird. Verringert dabei aber in dunklen Bildbereichen die sichtbaren Grauwerte.

Rauschreduktion

Vermindert das sichtbare Rauschen, indem das Bild ein wenig unschärfer dargestellt und ein leichtes Nachziehen erzeugt wird. Sollte bei einem guten Bildmaterial deshalb minimiert eingesetzt werden.

SCR (Single Channel Router)

Einkabelsystem nach EN 50494.

Wenn Ihre Antennenanlage mit einem Einkabelsystem-Multiswitch ausgestattet ist, können die Fernsehgeräte, die an dieser Antennenanlage angeschlossen sind die Fernsehprogramme unabhängig voneinander empfangen.

Symbolrate

Anzahl der übertragenen Symbole pro Zeiteinheit in der digitalen Übertragungstechnik.

Timeshift

Die aktuelle Sendung kann „angehalten“ werden. Dies ist eine nützliche Funktion, wenn z.B. während eines Spielfilmes das Telefon läutet, und Sie die Fortsetzung des Films nicht verpassen möchten.

Die Sendung wird im „TimeShift-Speicher“ des externen Datenträgers gespeichert
Im „TimeShift-Speicher“ kann max. 60 Minuten der aktuellen Sendung aufgezeichnet werden.

Transponder

Zusammenfassung von verschiedenen Sendern auf einer Frequenz.

USB-Recording

Ermöglicht die Aufnahme und die Wiedergabe von Fernsehsendungen von digitalen Fernsehprogrammen (DVB-S, DVB-T und DVB-C). Dies ist vom jeweiligen Programmanbieter abhängig.

Die Aufnahme und die Wiedergabe von Sendungen können nur mit einem externen Datenträger (Festplatte oder USB-Stick) durchgeführt werden.

WMA

WMA (Windows Media Audio) ist ein von Microsoft entwickelter Komprimierungsstandard für Audiodaten.

Diese Formate ermöglichen Aufzeichnung und Wiedergabe von Audiodateien, die so gut wie eine CD klingen, jedoch nur einen Bruchteil des Speicherplatzes belegen.

Symbols

- ... durch manuelle Dateneingabe.....40
- ... mit dem elektronischen Programmführer.....39
- ... mit digitalen Ton-/Bildsignalen.....61
- ... mit S-Video-Signal.....61
- ... über die EURO-AV-Buchse (FBAS/RGB-Signal).....61

A

- Alle analogen Fernseh-Programme einstellen.....73
- Allgemeine Informationen.....7
- Analoge Fernseh-Programme durch Eingeben der Kanalzahlen einstellen.....74
- Analoge Fernseh-Programme einstellen.....73
- Anschliessen/Vorbereiten.....10
- Anschlussmöglichkeiten.....60
- Antenneneinstellungen für DiSEqC 1.0/1.1 und digitale Programme von mehreren Satelliten automatisch suchen.....68
- Antenneneinstellungen, SCR System und digitale Programme eines Satelliten automatisch suchen.....67
- Antenneneinstellungen und digitale Programme eines Satelliten automatisch suchen.....66
- Antenne und Netzadapter anschließen.....10
- Antworten aufdecken.....34
- Anzeigedauer von Bildern in einer Diaschau einstellen.....45
- Anzeigemodus wählen.....45
- Audiodaten.....43
- Audiodeskription (Audiountertitel).....28
- Audiosprache.....29
- Audiosprache ändern.....49
- Auf einen Blick.....13
- Aufnahmedaten im Timermenü ändern.....41
- Aufnahmedaten im Timermenü löschen.....41
- Aufnahme einer Sendung aus der Programmliste.....39
- Aufstellen mit Standfuß.....11
- Aufstellen oder Aufhängen.....11
- Aufstellen und Sicherheit.....5
- Ausgewählte Titel wiedergeben.....47
- Ausschaltimer.....53
- Ausschaltzeit eingeben.....31, 52
- Automatisch.....51

- Automatische Abschaltung.....53
- Automatische Aktualisierung.....72
- Automatische Lautstärke.....27
- Automatisches Abschalten des externen Gerätes.....58
- Automatisches Einschalten des Fernsehgerätes aus Stand-by.....58
- Automatische Vorschau einschalten.....45
- Automatische Wahl des HDMI-Programmplatzes am Fernsehgerät.....58
- AV-Programmplätze wählen.....29

B

- Balance.....27
- Basisinstallation.....18
- Batterien in die Fernbedienung einlegen.....12
- Besonderheiten Ihres Fernsehgerätes.....7
- Betrieb mit Common Interface.....63
- Betrieb mit DVD-Player, DVD-Recorder, Videorecorder oder Set Top-Box.....61
- Betrieb mit externen Geräten.....58
- Bilddaten.....43
- Bildeinstellungen.....25, 31
- Bildformat umschalten.....32
- Bildsuche vorwärts/rückwärts.....41
- BILD- / TONEINSTELLUNGEN.....25

C

- CA-Modul einsetzen.....63

D

- Das Menü des Dateimanagers.....45
- Dateiformate.....43
- Datenträger sicher entfernen.....37
- Datum und Uhrzeit einstellen.....51
- DATUM UND UHRZEIT EINSTELLEN.....51
- Decoder aktivieren.....61
- Der Dateimanager.....45
- Die Anschlüsse des Fernsehgerätes.....13
- Die Bedienelemente des Fernsehgerätes.....14
- Die DIGI LINK-Funktionen Ihres Fernsehgerätes.....58
- Die Fernbedienung – alle Funktionen.....16
- Die Fernbedienung – Hauptfunktionen.....15
- Die verschiedenen Einstellungen.....17
- DIGI LINK.....58

Digitale Fernseh-Programme eines Satelliten automatisch suchen.....64
Digitale Fernseh-Programme eines Satelliten manuell suchen.....65
Digitalen Fernseh-Programme vom Kabelbetreiber automatisch suchen.....70
Digitalen Fernseh-Programme vom Kabelbetreiber manuell suchen.....71
Digitale Programme empfangen.....7
Digitale terrestrische Fernseh-Programme automatisch suchen.....71
Digitale terrestrische Fernseh-Programme manuell suchen.....72
DTS TruSurround HD.....27

E

Eco-Modus.....31
Eine gewünschte Wiedergabe-passage anwählen (nur bei Videodateien).....47
Ein gesperrtes Fernseh-Programm ansehen.....55
Einschalttimer.....52
Einstellungen.....17
Einstellungen beenden.....28, 75
Einstellungen für USB Recording.....36
Einstellungen im Menü USB-Einrichtung.....45
Ein- und Ausschalten.....29
Elektronischer Programmführer.....33
Elektronische Programmführer.....33
Equalizer.....28
Erklärung der Symbole, die sich an der Rückseite des Fernsehers befinden können.....78
Erstinstallation und Fernseh-Programme einstellen.....17
Externe Datenmedien auswählen.....37
Externe Datenträger anschließen.....36, 44
Externe Datenträger entfernen.....44
Externe Datenträger formatieren.....37
Externe Geräte anschließen61
Externe Geräte suchen und aktivieren.....58

F

Favoritenlisten erstellen.....24, 75
Fernseh-Betrieb - Grundfunktionen.....29, 30, 31
Fernseh-Betrieb - weitere Funktionen.....32

Fernsehgerät auf analogen Empfang umstellen.....73
Fernsehgerät auf die Werkseinstellungen zurücksetzen.....57
Fernsehgerät in Bereitschaft schalten.....14
Fernseh-Programme sperren.....55
Fernsehprogramme überspringen.....75
Fernseh-Programme vom Kabelbetreiber (DVB-C) einstellen.....21
Fernseh-Programme vom Satelliten (DVB-S/S2) einstellen.....18

G

GERÄTESOFTWARE.....56
Gerätesteuerung.....59
Gerät in den Bereitschaftsmodus schalten.....59
Geteilter Bildschirm.....34
GRUNDIG Kundenberatungszentrum.....78
GRUNDIG SCR System.....8

H

HiFi-Anlage/AV-Receiver anschließen.....62
High-Definition - HD ready.....60
Hinweise zur LCD/LED Technologie.....8
Hinweis zur Produktverpackung.....78

I

INFORMATIONEN.....77
Informationen einblenden.....29
Informationen zur Aufnahme und Wiedergabe von Fernsehsendungen.....35

J

JUGENDSCHUTZEINSTELLUNGEN.....54

K

Klangeffekte.....28
Kopfhörer.....61
Kopfhörer anschließen.....61
Kopfhörer-Lautstärke ändern.....61

L

Lautstärke.....27
Lautstärke ändern.....29
Lautstärke ändern oder Programm wechseln.....14
Lieferumfang.....9
LNB-Einstellungen.....70

M

- Manuell.....51
- Menüsprache ändern.....49
- Menüsprache wählen.....58
- Menüs sperren.....54
- Mögliche Einschränkungen bei dem Betrieb mit externen Datenträger.....35

N

- Normaler Textmodus.....34

P

- Partition des externen Datenträgers wählen.....37
- PIN-Code ändern.....55
- Problemlösung.....79
- Produktdatenblatt.....77
- Profiinstallation.....19
- Programmbelegung der analogen Programme ändern.....74
- Programme aus Listen auswählen.....29
- Programme in der Favoritenliste sortieren.....24
- Programme in der Programm-tabelle löschen.....23
- Programme in der Programmtabelle sortieren.....23
- Programme löschen.....75
- Programme „überspringen“23
- Programme wählen.....29
- Programmnamen eingeben (maximal 8 Zeichen).....75
- Programmtabelle anwählen.....22
- Programmtabelle auswählen.....74
- Programmtabelle für die digitalen Programme ändern.....22

R

- Reihenfolge der Programme in der Programmtabelle ändern.....23
- RESET-FUNKTIONEN.....57

S

- Schneller Vorlauf.....47
- Seitenstopp.....34
- Sendung aus dem Archiv auswählen.....41
- Sendungen autorisieren.....54

- Sendungen für die Aufnahme programmieren39
- Sendungen in der Aufnahmeliste löschen.....42
- Servicehinweise für den Fachhandel.....78
- Signalinformationen anzeigen.....76
- Sofortaufnahme einer Sendung.....38
- Software aktualisieren.....56
- Software aktualisieren (USB).....56
- Spracheinstellungen.....49, 50
- Sprache, Land und Betriebsmodus wählen.....17
- Stereobreite.....27
- Stereo/Zweikanalton, Mono.....27

T

- Tasten sperren (Kindersicherung).....55
- Terrestrische Fernseh-Programme (DVB-T) einstellen.....21
- Timerfunktionen.....52
- TIMERFUNKTIONEN.....52
- Timeshift - Sendungen „anhalten“38
- Titel/Bild schrittweise wählen (SKIP).....47
- Titel einer wählen.....47
- Ton aus- und einschalten.....29
- Toneinstellungen.....27, 31
- Tonformat einstellen.....62
- Tonsignal über die HiFi-Anlage wiedergeben.....62
- TOP-Text oder FLOF-Text Betrieb.....34

U

- Umwelthinweis.....78
- Untertitel.....30
- USB-BETRIEB.....43
- USB-RECORDING.....35

V

- Videodaten.....43
- Videotext-BETRIEB.....34
- „Vorlauf-/Nachlaufzeit einstellen“39

W

- Wartezeit überbrücken.....34
- Was ist ein Common Interface?.....63
- Weitere Funktionen.....34
- Weitere Informationen.....77
- WEITERE PROGRAMME EINSTELLEN.....64
- Wichtige Hinweise zum Umweltschutz.....8

INDEX

Wiedergabe.....41
Wiedergabe - Grundfunktionen.....46
Wiedergabe während einer Aufnahme.....42
Wiederhol-Funktionen.....48

Z

Zapp-Funktion.....30
Zeichenhöhe vergrößern.....34
Zoomfunktion.....31
Zugriffskontrolle für CA-Modul und Smart-card.....63
Zur Montage an VESA-Halterung vorbereiten.....11
Zusätzliche Wiedergabe-funktionen.....47

إعدادات الصورة/ الصوت	24	الإعداد والسلامة	5
إعدادات الصورة	24	معلومات عامة	7
إعدادات الصورة المتقدمة	24	الميزات الخاصة بالتلفاز	7
إعدادات الصوت	26	استقبال القنوات الرقمية	7
تشغيل التلفزيون – الوظائف الأساسية	28	SCR	7
التشغيل وإيقاف التشغيل	28	ملحوظات هامة حول حماية البيئة	8
اختيار القنوات	28	ملحوظات حول الصور الثابتة	8
اختيار القنوات من القوائم	28	محتويات العبوة	9
اختيار قناة مرئية صوتية مسبقة الضبط	28	كماليات معيارية	9
ضبط مستوى الصوت	28	كماليات اختيارية	9
تشغيل/إيقاف تشغيل الصوت	28	الاتصال والإعداد	10
عرض المعلومات	28	توصيل الهوائي وكابل التيار	10
لغة الصوت	28	الضبط أو التعليق	11
تراجم	29	إعداد مع حامل	11
وظيفة التنقل	29	الاستعداد للتثبيت على دعامة VESA	11
تشغيل التلفزيون – الوظائف الإضافية	30	تركيب البطاريات في وحدة التحكم عن بُعد	12
إدخال وقت إيقاف التشغيل (موقت السكون)	30	نظرة عامة	13
وظيفة التكبير	30	التوصيلات بطقم التلفاز	13
الوضع الاقتصادي	30	عناصر التحكم	14
الإعدادات التلقائية	30	نقل التلفزيون إلى وضع الاستعداد	14
إعدادات الصورة	30	ضبط مستوى الصوت أو تغيير المحطة	14
تغيير تنسيق الصورة	31	وحدة التحكم عن بعد – الوظائف الرئيسية	15
دليل التلفزيون الإلكتروني	32	وحدة التحكم عن بعد – كل الوظائف	16
دليل التلفزيون الإلكتروني	32	الضبط الأولي	17
تشغيل تلتكست	33	الضبط الأولي وموافقة القنوات	17
وضعا النص TOP و FLOF و وظائف إضافية	33	اختيار اللغة ووضع التشغيل والبلد	17
تسجيل USB	34	موافقة القنوات من القمر الصناعي (DVB-S/S2)	18
المعلومات الموجودة في برامج تسجيل وتشغيل التلفزيون	34	موافقة القنوات الأرضية (DVB-T)	20
القيود المحتملة عند استخدام وسيط بيانات خارجي	34	موافقة القنوات من مقدم الكابلات يدويًا (DVB-C)	20
توصيل وسائط البيانات الخارجية	35	تغيير جدول البرامج للقنوات الرقمية	21
إعدادات تسجيل USB	35		
الإيقاف المؤقت "Pausing" لبرامج تحويل الزمن	37		
تسجيل البرامج	37		
الضبط الأولي للبرامج المراد تسجيلها	38		
إعادة التشغيل	40		

برنامج الجهاز	53	تشغيل USB	41
فتح قائمة الإعدادات	53	تنسيقات الملف	41
معلومات المنتج	53	توصيل وسائط البيانات الخارجية	42
تحديث البرنامج	53	خلع وسيط البيانات الخارجي	42
تحديث البرامج (USB)	53	مشغل الوسائط	43
وظائف إعادة الضبط	54	الإعدادات في قائمة ضبط USB	43
إعادة ضبط التلفاز إلى إعداداته الأصلية	54	وظائف التشغيل الأساسية	44
		وظائف التشغيل الإضافية	45
التشغيل باستخدام أجهزة خارجية	55	إعدادات اللغة	46
الوصلة الرقمية	55	فتح قائمة الإعدادات	46
وظائف DIGI LINK بتلفزيونك	55	تغيير لغة القائمة	46
تشغيل الجهاز	56	تغيير لغة الصوت	46
نقل الجهاز إلى وضع الاستعداد	56	وظائف يمكن الوصول إليها	47
الوضوح العالي – الإشارة عالية الوضوح جاهزة	57	تغيير لغة الترجمة	47
خيارات التوصيل	57	وضع العنوان الفرعي	47
توصيل أجهزة خارجية	58	وصف الصوت (العناوين الفرعية للصوت)	47
استخدام مشغل DVD أو مسجل DVD أو مسجل فيديو	58	إعدادات التاريخ والوقت	48
أو صندوق الجهاز الفوقي		فتح قائمة الإعدادات	48
سماعات الرأس	58	إعداد تلقائي	48
نظام هاي فاي / مستقبل صوت فيديو	59	إعداد يدوي	48
التشغيل مع واجهة مشتركة	60	وظائف المؤقت	49
ما هي الواجهة المشتركة؟	60	فتح قائمة الإعدادات	49
إدخال وحدة CA	60	إدخال وقت إيقاف التشغيل	49
التحكم في الوصول لوحدة CI والبطاقة الذكية	60	(مؤقت السكون)	
		مؤقت التشغيل	49
		مؤقت إيقاف التشغيل	50
		إيقاف التشغيل التلقائي	50
		(السكون التلقائي)	
		إعدادات الأبوين	51
		فتح قائمة الإعدادات	51
		البرامج المرخصة	51
		قفل القوائم	51
		مفاتيح القفل (القفل الأبوي)	52
		تغيير رمز PIN	52
		قفل القنوات التليفزيونية	52
		مشاهدة قناة تليفزيونية محظورة	52

61	ضبط المزيد من القنوات
61	تحديث القنوات الرقمية من أي قمر صناعي تلقائيًا
62	البحث يدويًا عن قنوات التلفزيون الرقمية من القمر الصناعي
63	إعدادات الهوائي والبحث الأوتوماتيكي عن القنوات الرقمية من أي قمر صناعي
64	إعدادات الهوائي ونظام SCR والبحث الأوتوماتيكي عن القنوات الرقمية من أي قمر صناعي
65	إعدادات الهوائي لنظام DiSeqC 1.0/1.1 والبحث عن القنوات الرقمية من أي قمر صناعي
67	البحث عن القنوات من مقدم الكابلات تلقائيًا
68	البحث عن القنوات من مقدم الكابلات يدويًا
68	البحث التلقائي عن قنوات تلفزيونية أرضية رقمية
69	البحث اليدوي عن قنوات تلفزيونية أرضية رقمية
69	تحديث تلقائي للخدمة
70	موالفة قنوات التلفاز التناظرية
71	تغيير القنوات التناظرية المخزنة
72	عرض معلومات الإشارات
73	معلومات الصيانة للوكلاء
73	ملحوظة بيئية
73	ملحوظة لعبوة المنتج
73	تنظيف طقم التلفزيون
73	شرح الرموز التي يمكن أن تكون موجودة على ظهر طقم التلفزيون
74	استكشاف الأخطاء وإصلاحها
75	قاموس
78	الفهرس

حول طقم التلفزيون

الأمان

⚠️ تنبيه

خطر الحادث الكهربائي

- لا تفتح طقم التلفزيون. يمكن أن يزيد خطر السلامة وأيضًا يمكن أن يزول ضمان المنتج عند فتح طقم التلفزيون.
- يمكن أن يتم تشغيل طقم التلفزيون فقط باستخدام كابل الطاقة أو مهائلي تيار مباشر/ متناوب المورد مع المنتج.
- لا تقم بتشغيل طقم التلفزيون باستخدام كابل الطاقة أو مهائلي تيار مباشر/ متناوب متضرر (إن كان موردًا).
- إذا كان قابس التلفزيون على طقم التلفزيون مزودًا بملامس أرضي، فقم فقط بإدخال القابس في مقبس به ملامس تأريض.
- صل طقم التلفزيون فقط بقابس التيار الرئيسي فقط بعد توصيل الأجهزة الخارجية والهوائي.
- قم بحماية طقم التلفزيون من التعرض للرطوبة. لا تضع أي أنية (كالأصص) ممتلئة بالسوائل فوق التلفزيون.

خطر الحريق

- لمنع انتشار النيران، اجعل الشموع أو أية مصادر أخرى للهب بعيدة عن المنتج في كل الأوقات. 
- لا تقم بتغطية منافذ التهوية بطقم التلفزيون.
- قم دائمًا بفصل كابل الطاقة وقابس الهوائي أثناء هبوب عاصفة رعدية.
- حافظ على الشمع والسنة للهب الأخرى بعيدًا عن طقم التلفزيون.
- لا تعرض البطاريات إلى حرارة بالغة، مثل أشعة الشمس أو الحريق أو ما شابه.
- لا تستخدم إلا بطاريات من نفس النوع (الماركة والمقاس والخصائص). لا تستخدم بطاريات مستعملة مع أخرى جديدة.

- من خلال طقم التلفزيون فإنه يمكنك استقبال ومشاهدة برامج تلفزيون رقمية من خلال DVB-S و DVB-T و DVB-C مع التلفزيون التناظري.
- يستطيع طقم التلفزيون تسجيل البرامج. لتحقيق هذه الخاصية فأنت بحاجة إلى جهاز حفظ USB، مثلًا قرص صلب خارجي (غير مدرج). البرامج المسجلة يمكن أن يتم عرضها فقط على طقم التلفزيون ذاته. بعد أن يتم إصلاح طقم التلفزيون فيمكن ألا يعد بالإمكان إعادة تشغيل البرامج المسجلة.

الغرض المقرر للاستخدام

- إن جهاز التلفزيون هذا مصمم للاستخدام في الغرف الجافة.
- استخدم طقم التلفزيون مع الإصدار المورد أو مع دعامة VESA مناسبة.
- طقم التلفزيون يكون بشكل أساسي مخصصًا لاسترجاع تشغيل برامج التلفزيون ومحتوى البث ومواد الصوتيات/ المرئيات من الأجهزة الخارجية. ويحظر صراحة أي استخدام آخر.
- ليس مخصصًا باعتباره شاشة معلومات أو للاستخدام العام كشاشة كمبيوتر. إذا ما تم عرض صورة ثابتة أو صورة بصيغة غير مكتملة لفترة ممتدة فيمكن أن تظل هناك آثار واضحة على الشاشة لبعض الوقت.
- هذا ليس عطل يمكن أن يتم استغلاله في طلب الضمان.

⚠ تنبيه

إصابات ناتجة عن سقوط طقم التلفزيون

لا تقم مطلقاً بوضع طقم التلفزيون على سطح غير مستقر. طقم التلفزيون يمكن أن يقع متسبباً في إلحاق إصابات بالغة ويمكن أن تؤدي إلى الوفاة في بعض الحالات.

احرص على ضرورة مراعاة التحذيرات التالية:

- لا تستخدم إلا الكيانات أو الدوام الموصى بها من الجهة الصانعة.
- لا تستخدم إلا قطع الأثاث التي يمكنها أن تدعم طقم التلفزيون بشكل آمن.
- تحقق من أن طقم التلفزيون غير بارز عن أبعاد الأثاث الذي يستند عليه.
- لا تضع طقم التلفزيون على قطع أثاث طويلة (مثل كباين المطابخ أو أرفف الكتب) بدون أن يتم تثبيت الأثاث وطقم التلفزيون بشكل آمن.

- لا تضع طقم التلفزيون على مواد صناعية أو مواد أخرى موجودة بين طقم التلفزيون وبين الأثاث.
- احرص على توعية الأطفال من أن هناك خطر مرتبط بتسلق الأثاث عندما يصبح طقم التلفزيون في متناول الأيدي.

ملحوظة

قصر عمر الخدمة جراء ارتفاع درجة حرارة التشغيل

- لا تضع طقم التلفزيون بالقرب من وحدات التسخين أو في ضوء الشمس المباشر.
- لضمان تهوية كافية للجهاز، يُرجى ترك مساحة 10 سم على الأقل حول طقم التلفزيون.

تشويه الأثاث بسبب الأقدام المطاطية

- بعض أسطح الأثاث يمكن أن تتعرض للتشويه عند ملامستها للمطاط. لحماية الأثاث فيمكنك أن تضع لوحاً مصنوعاً من الزجاج أو البلاستيك أسفل الحامل. لا تستخدم طبقات نسيجية أو حصر، مثل المفارش.

معلومات بيئية

- لا تتخلص من البطاريات بإلقائها ضمن النفايات المنزلية. البطاريات المستعملة يجب أن يتم إرجاعها إلى مخازن الجملة أو مراكز التجميع العامة. أنت تساعد على حماية البيئة بهذه الطريقة.



- تحقق من التخلص من مواد تغليف المنتج بشكل منفصل، بما يتوافق مع المعايير التي تقرها السلطات المحلية، بالشكل الذي يتيح إمكانية إعادة تدويرها بطريقة آمنة على البيئة.

- إذا لم تكن تستخدم طقم التلفزيون الخاص بك لفترة زمنية فأنقله إلى وضع الاستعداد. في وضع الاستعداد يستخدم طقم التلفزيون قدر قليل للغاية من الطاقة (≥ 0.5 واط). إذا لم تكن تستخدم طقم التلفزيون لفترة زمنية طويلة، فأطفئه بالضغط على المفتاح الكهربائي أو افصل كابل الطاقة من المقبس. إذا ما قمت بإطفاء الجهاز أو فصله من مصدر الطاقة فلن يعمل عندئذ مؤقت التشغيل والتسجيلات المبرمجة.

- اختر موقعاً لطقم التلفزيون لا يسمح بسقوط أشعة الشمس المباشرة على الشاشة. وهو ما يسمح باختيار إضاءة خلفية أقل شدة، مما يوفر في الطاقة.

- وبالتالي لا تتخلص من المنتج مع النفايات المنزلية العادية بعد انتهاء عمره الافتراضي. ولكن خذها إلى نقطة تجميع لإعادة تدوير الأجهزة الكهربائية والإلكترونية.



الميزات الخاصة بالتلفاز

■ يمكنك استقبال ومشاهدة قنوات التلفزيون الرقمية باستخدام طقم التلفزيون (عن طريق DVB-S/S2 و DVB-T و DVB-C) - بما في ذلك البرامج عالية الدقة (HD). وعلى أي حال فإن استقبال قنوات التلفزيون الرقمية بدرجة عالية الدقة أصبح مقصوراً على بعض البلدان في أوروبا.

■ على الرغم من أن طقم التلفزيون متوافق مع مواصفات DVB-S/S2 و DVB-T و DVB-C الحالية (الحالة: أغسطس 2012)، لا يمكن ضمان تحقق التوافق مع انبعاثات القمر الصناعي المستقبلي DVB-S/S2 و برامج الكابلات الأرضية DVB-T و DVB-C. يستطيع طقم التلفزيون استقبال ومعالجة كل قنوات التلفزيون الرقمية التناظرية وغير المشفرة. طقم التلفزيون أيضاً مجهز بمستقبلات رقمية وتناظرية.

■ يرشدك دليل التلفزيون الإلكتروني (فقط للمحطات الرقمية) إلى أي تغييرات بالجدول بواسطة إعلام قصير ويزودك بنظرة عامة حول كافة جداول المحطات لأيام القليلة المقبلة. تتاح أيضاً المعلومات التفصيلية حول برامج التلفزيون الخاصة - في حالة توفرها من قبل محطة البث - ضمن دليل البرنامج الإلكتروني.

■ يمكنك توصيل وسائط بيانات متنوعة مثل قرص صلب خارجي أو ذاكرة USB أو كاميرا رقمية بمقبس USB. باستخدام مصنع الملف، يمكنك تحديد واختيار تنسيقات الملف الذي تريده (مثل بيانات MP4 أو MP3 أو JPEG).

■ باستخدام وظيفة تحويل الزمن فيمكنك أن تقوم بإيقاف البرنامج مؤقتاً بشكل سريع وسهل باستخدام وحدة التحكم عن بُعد ومواصلته مرة أخرى في مرحلة لاحقة. يتم تسجيل البرنامج بوسيط بيانات خارجي.

■ يمكنك تسجيل أية قنوات تلفزيون رقمية تختارها. قنوات التلفزيون يتم تحويلها من قبل التلفزيون وتخزينها على أي وسيط بيانات خارجي يتم توصيله بمقبس USB.

البرامج المخزنة يمكن أن يتم استدعاؤها وتشغيلها في أي وقت من الأرشيف في وسيط البيانات الخارجي. يمكنك أيضاً تشغيل أي برنامج من الأرشيف بينما يتم تسجيل آخر.

يمكن أن يتم العثور على مزيد من المعلومات حول تسجيل وتشغيل برامج التلفزيون من الصفحة 34.

استقبال القنوات الرقمية

■ أنت بحاجة إلى هوائي للقمر الصناعي لاستقبال قنوات قمر صناعي رقمي (DVB-S/S2).

■ تحتاج إلى هوائي رقمي على السقف أو هوائي داخلي (هوائي داخلي نشط أو سلبى بمصدر تيار خاص به) لاستقبال قنوات التلفزيون الرقمية (DVB-T).

■ إذا أردت استقبال قنوات تلفزيون رقمية عن طريق نظام الكابلات (DVB-C) فيجب أن يتم توصيل كابل الهوائي لمشغل الكابلات الخاص بك بطقم التلفزيون.

■ على عكس البث التناظري لا تتمتع كل محطة بتردد إرسال خاص بها. ولكن بدلاً من ذلك يتم تجميع عدة قنوات فيما يعرف باسم "الباقات" على المستوى الإقليمي أو المحلي. يمكنك العثور على معلومات الإرسال الحالية في نصوص المعلومات من وحدات البث أو يمكنك الرجوع إلى دليل التلفاز أو الرجوع إلى الإنترنت.

■ يتم تشفير العديد من قنوات التلفزيون الرقمي من جهات البث (DVB-S/S2 و DVB-T و DVB-C). مشاهدة هذه القنوات ووظائف التسجيل والتشغيل الارتجاعي تكون متاحة فقط مع استخدام مودبول CI المناسب مع بطاقة SmartCard. يرجى الاتصال بالبايع المتخصص.

نطاق القنوات المتاحة من محطات البث الحكومية (ARD) EinsExtra أو EinsFestival أو ZDF مع ZDF Info وكل محطات الإذاعة الأخرى ليست مشفرة ويمكن أن يتم استقبالها بدون البطاقة الذكية.

SCR

■ تلفزيونك يدعم نظام SCR (متتبع قنوات القمر الصناعي). إذا كان نظام تثبيت الهوائي لديك مزوداً بمفتاح متعدد لتوزيع الكابلات المفردة فسوف تستطيع كل أطقم التلفزيون الموصلة بهذا الهوائي أن تستقبل قنوات التلفزيون في وضع الوقوف المفرد.

ملحوظات هامة حول حماية البيئة

المعلومات التالية من شأنها أن تساعدك في توفير المصادر والمال أيضًا.

- إذا لم تكن تستخدم طقم التلفزيون لديك عدة أيام فعليك أن تقوم بخلع قابس الشبكة لأسباب تتعلق بالبيئة والأمان. بهذه الطريقة لن يستهلك طقم التلفزيون أي قد من الطاقة.
- إذا كان الجهاز مزودًا بمفتاح للطاقة فسوف يكون من الكافي استخدام هذا المفتاح لإطفائه. الطاقة المستهلكة من قبل طقم التلفزيون سوف تقل افتراضياً إلى 0 واط.
- في وضع الاستعداد فإن طقم التلفزيون يستهلك قدرًا قليلاً للغاية من الطاقة. وعلى أية حال فقد يكون من الضروري ترك طقم التلفزيون في وضع الاستعداد للقيام ببعض الوظائف (مثلًا التشغيل والإطفاء التلقائي وللقيام بوظائف الموقت).
- طقم التلفزيون يستهلك قدرًا أقل من الطاقة عند انخفاض درجة السطوع.

ملحوظات حول الصور الثابتة

- مشاهدة الصورة ذاتها لفترة طويلة على الشاشة يمكن أن يكون سببًا في أن تظل الصورة الثابتة ضعيفة في الخلفية. الصور الضعيفة الظاهرة على الخلفية يتم إنتاجها من تقنية LCD/LED، وهي لا تتطلب القيام بأي تصرف مع الضمان. تجنبًا لوقوع مثل هذه الحالات و/أو تقليل الأثار السلبية لأدنى معدلاتها فيمكنك مراعاة النصائح أدناه.
- لا تسمح بأن تظل القناة التلفزيونية ذاتها معروضة على الشاشة لفترة طويلة للغاية. شعارات القناة يمكن أن تكون سببًا في هذا الموقف.
 - لا تسمح بأن تظل الصور، التي ليس لها مفاص الشاشة الكلي، معروضة على الشاشة، إذا لم يتم البث بصيغة الشاشة الكاملة من جهة البث، فيمكنك تحويل الصور إلى صيغة الشاشة الكاملة من خلال تغيير صيغ الصور.
 - زيادة شدة السطوع و/أو قيم التباين سوف تؤدي إلى سرعة العرض، ومن ثم فإننا ننصحك بمشاهدة التلفزيون في أدنى مستويات شدة السطوع ومستويات التباين.

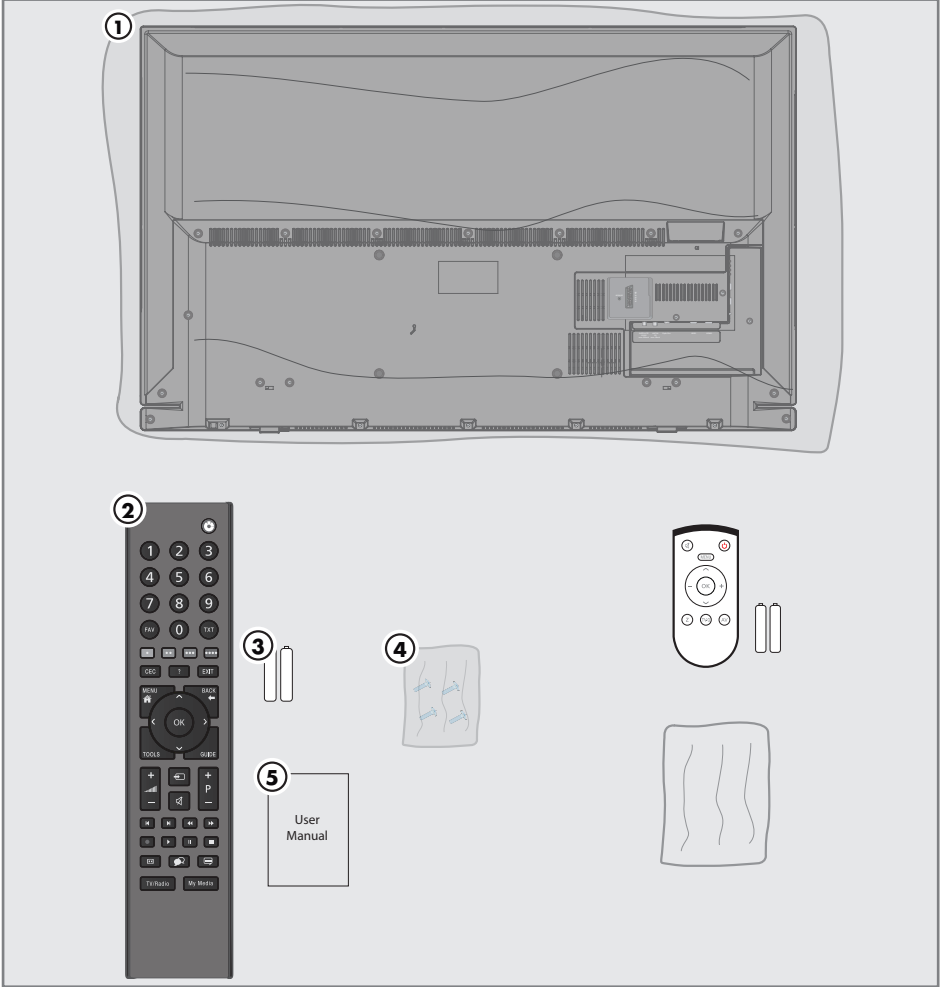

كاملات اختيارية

- 1 التحكم عن بعد سهل الاستخدام
- 2 بطاريات لوحات التحكم عن بعد سهلة الاستخدام
- 3 قطعة تنظيف

كاملات معيارية

- 1 التلفزيون
- 2 وحدة التحكم عن بُعد
- 3 بطاريات لوحدة التحكم عن بُعد
- 4 البراغي وتعليمات التركيب للوقوف
- 5 تعليمات موجزة

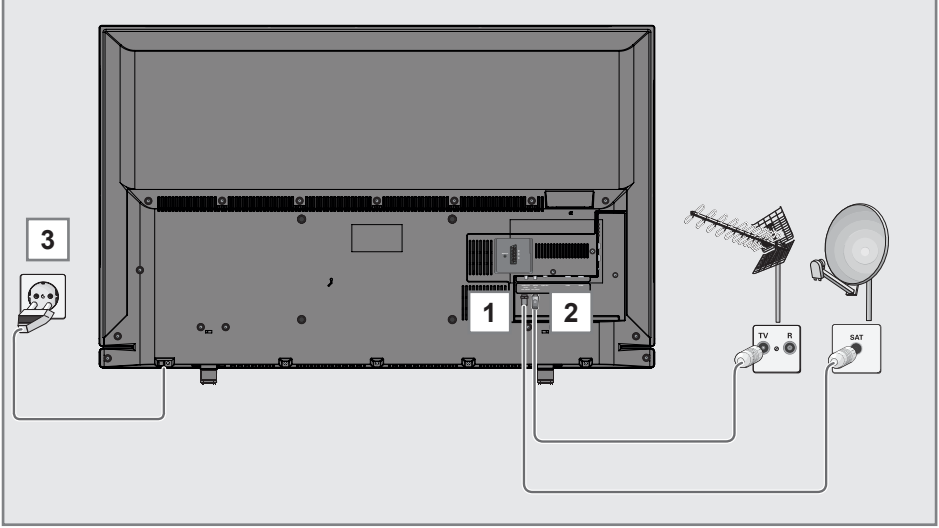

3 قم بتوصيل كابل التيار في المقبس الجداري.

ملحوظات:

- لا تقم بتوصيل كابل التيار إلى أن تقم بتوصيل الجهاز الخارجي والهوائي.
- لا تستخدم قابس مهائب أو سلك تمديد لا يستوفي معايير السلامة المطبقة. لا تعيث بسلك التيار الكهربائي.

1 لاستقبال قنوات القمر الصناعي الرقمي (DVB-S/ S2) صل كابل هوائي القمر الصناعي بمقبس الهوائي **SATELLITE** (القمر الصناعي) بطقم التلفزيون.

أو/أو

2a لاستقبال محطات البث الرقمي الأرضي (DVB-T) صل كابل هوائي السطح أو الهوائي الداخلي (هوائي داخلي نشط أو سلبي بمصدر تيار خاص) في مقبس الهوائي **ANT IN** في طقم التلفزيون،

أو

2b لاستقبال قنوات البث الرقمي بسلك (DVB-C) صل كابل هوائي السطح في مقبس الهوائي **ANT IN** في طقم التلفزيون،

أو

2c لاستقبال قنوات تلفزيون تناظرية صل كابل هوائي السطح في مقبس الهوائي **ANT IN** في طقم التلفزيون

ملحوظة:

- عند توصيل الهوائي الداخلي قد يتوجب عليك محاولة توجيهه في مواضع مختلفة إلى أن تحصل على أفضل استقبال.

الضبط أو التعليق

- اختر موقعًا لا يسمح بسقوط أشعة الشمس المباشرة على الشاشة.

إعداد مع حامل

- لغرض تركيب الحامل، ارجع إلى تعليمات التركيب المدمجة.
- لا تَقم مطلقًا بوضع طقم التلفزيون على سطح صلب ومستو.

الاستعداد للتركيب على دعامة VESA

سوف تحتاج:

- مقص،

- مفك صليبي.

احرص على اتباع تعليمات التركيب لحامل VESA.

- 1 ضع طقم التلفزيون في طبقة رقيقة على سطح ناعم، بحيث تكون الشاشة مواجهة لأسفل.
- 2 اقطع الطبقة لفتحها على الظهر باستخدام المقص.
- 3 قم بتوصيل الكابلات الضرورية بموصلات طقم التلفزيون. راجع جزء "التوصيلات" في هذا الدليل.
- 4 اربط الكابلات بحيث لا تكون متدلّية على الأرض.
- 5 اربط دعامة VESA في طقم التلفزيون وقم بتركيبه بما يتوافق مع تعليمات التركيب.

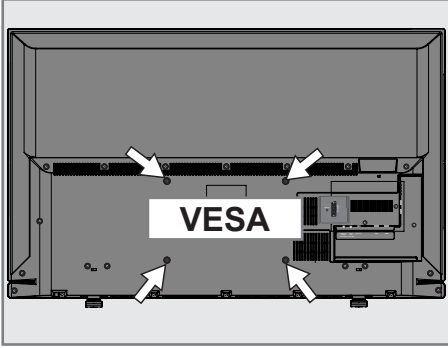

تركيب البطاريات في وحدة التحكم عن بُعد

ملحوظة بيئية

هذا الرمز الموجود على البطاريات القابلة لإعادة الشحن أو على العبوة يشير إلى أن البطارية القابلة لإعادة الشحن يمكن ألا يتم التخلص منها ضمن النفايات المنزلية. بالنسبة للبطاريات القابلة لإعادة الشحن فإن هذا الرمز يمكن أن يكون محملاً برمز آخر كيميائي. رموز الزئبق (Hg) أو الرصاص (Pb) متوفرة إذا كانت البطاريات القابلة لإعادة الشحن محتوية على أكثر من 0.0005% زئبق أو أكثر من 0.004% رصاص.



لا يجوز التخلص من البطاريات القابلة لإعادة الشحن، بما في ذلك البطاريات التي لا تحتوي على معدن ثقيل، مع النفايات المنزلية. قم دائماً بالتخلص من البطاريات المستعملة بما يتوافق مع القواعد البيئية المحلية. يمكنك الاستفسار عن قواعد التخلص من النفايات السارية في المكان الذي تعيش به.

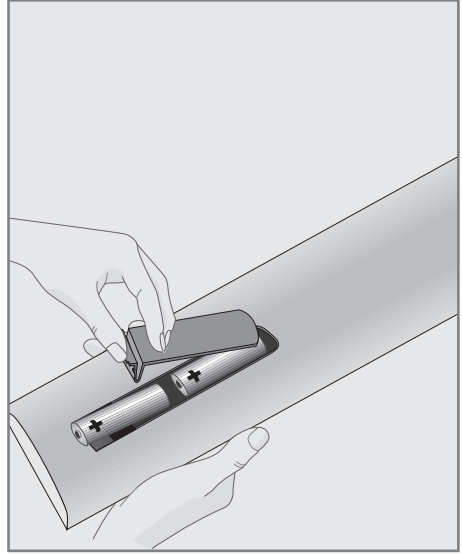

- 1 افتح صندوق البطارية عن طريق رفع الغطاء.
- 2 أدخل بطاريات (2 × 1.5 فولت صغيرة مثل R03 أو AAA). يجب مراعاة القطبية (المعلّمة أسفل صندوق البطارية).
- 3 أغلق صندوق البطارية.

ملحوظة:

- إذا لم يعد التلفزيون يستجيب بشكل سليم لأوامر وحدة التحكم عن بعد، يمكن أن تكون البطاريات ضعيفة. تأكد دائماً من إزالة البطاريات المستعملة.
- لن يتحمل المصنع أية مسؤولية عن الضرر الناتج من البطاريات المسربة.

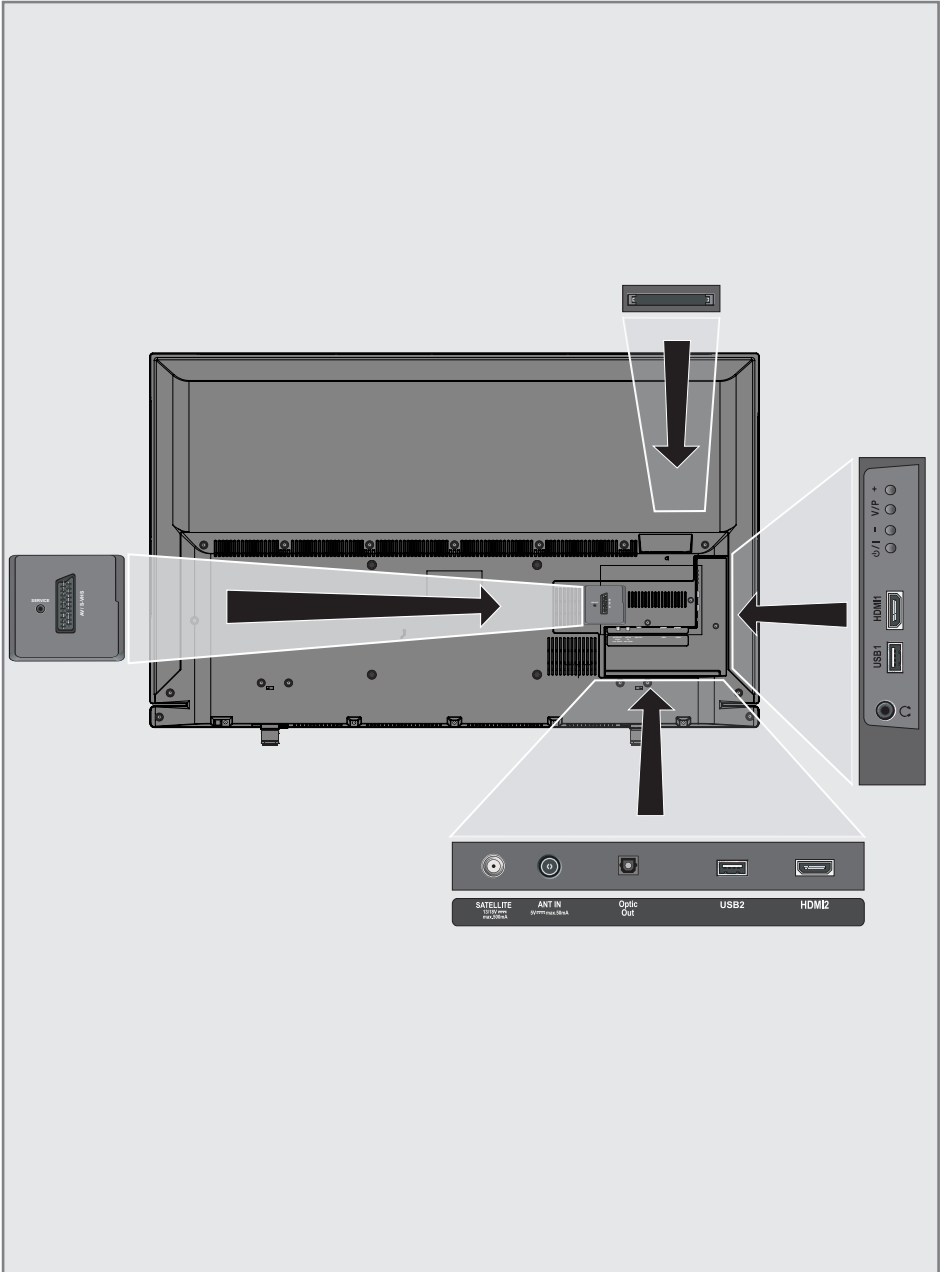

عناصر التحكم

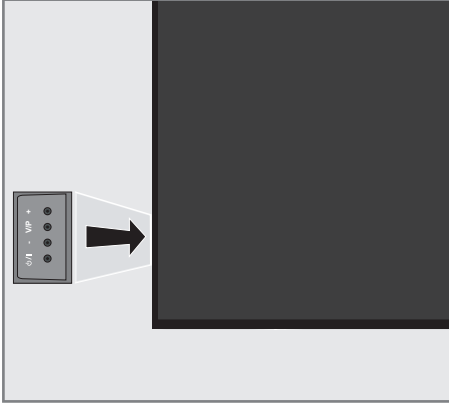

نقل التلفزيون إلى وضع الاستعداد

1 «I/O» يشغل التلفاز ويرجعه إلى وضع الانتظار.

ضبط مستوى الصوت أو تغيير المحطة

- 1 «V/P» الاختيار المسبق لمستوى الصوت أو اختيار القناة.
- 2 «-» يضبط مستوى الصوت، يحدد القنوات على مراحل.
- 3 «+» يضبط مستوى الصوت، يحدد القنوات على مراحل.

الخدمة فقط.

الخدمة

AV / S-VHS

مقيس SCART، دخل وخرج الفيديو/الصوتيات، مقيس S-VHS، دخل صوتي/مرئي لكاميرا S-Video باستخدام كابل تيار SCART-S-VHS، مقيس مختلط، دخل صوتي/مرئي (إشارة YUV) باستخدام كابل تيار SCART-YPbPr.

قمر صناعي

لهوائي القمر الصناعي. مناسب لنظام الكابلات المفرد SCR.

ANT IN

دخل كابل الهوائي (الهوائي الأرضي أو الهوائي التناظري).

Optic Out

خرج الصوتيات المرئية. لمضخم الصوتيات/المرئيات الرقمي متعدد القنوات أو توصيلات مخرج الصوتيات والمرئيات.

USB2

قم بتوصيل وسيط البيانات لتسجيل البرامج، مثلاً قرص صلب خارجي.

HDMI2

دخل الصوت الرقمي وبيانات الصور.



جك سماع الرأس أو خرج الخط عن طريق المهابئ. خرج الصوت الخارجي (مع محول سماعة رأس RCA).

USB1

مقيس USB لوسيط البيانات الخارجي ووظيفة PVR.

HDMI1

دخل الصوت الرقمي وبيانات الصور.

CI

لوحدات CA لاستقبال المحطات المشفرة.

وحدة التحكم عن بعد – الوظائف الرئيسية

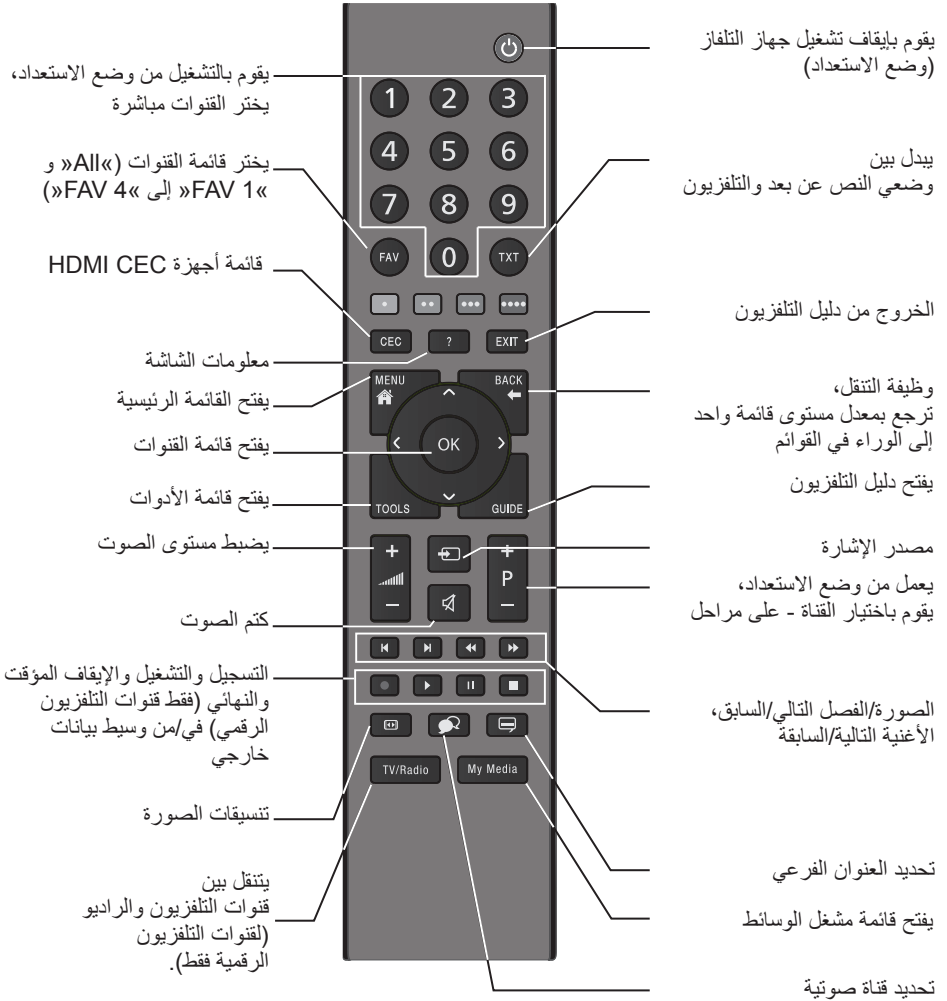

الملاحظة في القوائم

- يحرك المؤشر لأعلى ولأسفل في القوائم.
- يحرك المؤشر إلى اليسار واليمين في القوائم.
- ينشط الوظائف المتعددة ويحفظ الوظائف/الإعدادات.



وحدة التحكم عن بعد - كل الوظائف

- (أحمر) تحديد الصفحات في التلنكست،
 - (أخضر) يحدد/ينشط الوظائف المختلفة
 - (أصفر) في القوائم.
 - (أزرق)
- ◀ يضاعف حجم الحرف في وضع نصوص تلنكست،
يحدد الأغنية السابقة/الصورة السابقة في مشغل الوسائط.
- ▶ ينعش صفحة نصوص تلنكست،
يحدد الأغنية التالية/الصورة التالية في مشغل الوسائط.
- ◀◀ يوقف التنقل عبر الصفحات في التلنكست،
يبدأ عملية بحث عكسي سريعة في مشغل الوسائط.
- ▶▶ يكشف الإجابات في نص تلنكست،
يبدأ عملية بحث سريعة للأمام في مشغل الوسائط.
- يبدأ عملية التسجيل (لقنوات التلفزيون الرقمية فقط، يتم التسجيل في وسيط بيانات خارجي واحد).
- ▶ يبدأ تشغيل البرامج من أي وسيط بيانات خارجي،
يكرر أي برنامج مسجل،
يبدأ إعادة التشغيل في مشغل الوسائط.
- ▬ يجمد الإطار ما لم يتم توصيل أي وسيط بيانات خارجي،
توقف مؤقت في إعادة التشغيل،
وضع الترحيل الزمني (لقنوات التلفزيون الرقمية فقط وعند توصيل وسيط بيانات خارجي)،
يوقف الملف المشغل في مشغل الوسائط مؤقتًا.
- ينهي إعادة تشغيل أي برنامج من وسيط بيانات خارجي،
ينهي أي تسجيل أو يعيد التشغيل في وضع تحويل الزمن،
يقسم الشاشة في نصوص تليتيكست،
يوقف الملف المشغل في مشغل الوسائط.
- 🗨 يحدد لغات صوت مختلفة (لقنوات التلفزيون الرقمية فقط).
- 🗨 يحدد الترجمات المختلفة (لقنوات التلفزيون الرقمية فقط).

الضبط الأولي وموافقة القنوات

طقم التلفزيون مجهز بخاصية البحث التلقائي عن القنوات والتي تقوم بالبحث عن قنوات القمر الصناعي (DVB-S/ S2) والقنوات الأرضية (DVB-T) والقنوات السلكية (DVB-C) والقنوات التناظرية. تبدأ البحث وسوف يتم تخزين القنوات في جداول البرامج المختلفة. وبعد ذلك يمكنك تصنيف القنوات في جداول البرامج.

الإعدادات السابقة

بحسب نوع الهوائي الموصل بالتلفزيون فيمكنك أن تقرر نوع القناة المراد البحث عنها.

■ **DVB-S/S2** – يوالف القنوات الرقمية من القمر الصناعي، من صفحة 18.

لديك خياران لهذا البحث:
– التثبيت الأساسي الذي يقوم أوليًا بضبط الاختيار المقياسي، مثلًا القمر الصناعي °19.2 Astra شرق، سوف تكون فقط بحاجة إلى بدء عملية البحث،
– التثبيت الاحترافي الذي يسمح لك بإجراء كل الإعدادات المطلوبة ويحدد البارامترات لنظام المستقبل الخاص بك.

■ **DVB-T** – يوالف القنوات الأرضي الرقمية، في صفحة 20.

■ **DVB-C** – يقوم بموافقة القنوات الرقمية من مقدم الكابلات، في صفحة 20.

■ يوالف قنوات التلفزيون التناظرية في فصل وظائف خاصة "Special functions"، بدءًا من صفحة 70.

■ يمكن أن يتم إيجاد مزيد من الإعدادات للقنوات الرقمية بعد الضبط الأولي في فصل إعدادات خاصة "Special Settings"، بدءًا من صفحة 61.

ملحوظة:

■ قم بتحديد اللغة واختيار الدولة لكل الأنواع، ثم استمر في قراءة الفصل المعني.

اختيار اللغة ووضع التشغيل والبلد

1 يقوم بتشغيل طقم التلفزيون من وضع الاستعداد باستخدام «**0...1**» أو «**P+**» أو «**P-**». أثناء الضبط الأولي فسوف يتم عرض دليل التثبيت «Installation Guide».

التعليمات:

■ إذا لم يتم عرض هذه القائمة، فاحفظ بالإعدادات الافتراضية لطقم التلفزيون (انظر صفحة 54).

2 حدد لغة القائمة باستخدام «**>**» أو «**<**» أو «**V**» أو «**A**» ثم اضغط على «**OK**» للتأكيد.

3 اختر الوضع باستخدام «**>**» أو «**<**» واضغط على «**OK**» للتأكيد.

– الإعدادات المستخدمة في وضع المنزل «Home Mode» تساعد على توفير في الطاقة.

– بدلاً من ذلك فيمكن أن يتم اختيار بند القائمة وضع المتجر «Shop Mode» الذي يمكن أن يستخدمه تاجر التجزئة لعرض وظائف الجهاز.

ملحوظة:

■ قم بإنهاء وضع المتجر «Shop Mode» من خلال الاحتفاظ بالإعدادات الافتراضية لطقم التلفزيون (انظر صفحة 54).

4 حدد البلد التي سيتم بها تشغيل طقم التلفزيون باستخدام «**>**» أو «**<**» أو «**V**» أو «**A**» ثم اضغط على «**OK**» للتأكيد.

– تظهر قائمة «Source Setup» عند تمييز سطر نوع الاتصال «Connection Type».

ملحوظة:

■ يمكنك الاطلاع على شرح لكيفية موالف القنوات التي تختارها - بحسب الهوائي الموصل - في الفصول التالية.

التثبيت المتقدم

مواجهة القنوات من

القمر الصناعي (DVB-S/S2)

لديك خياران لمواجهة قنوات القمر الصناعي الرقمي.

A التثبيت السهل،

الذي يقوم بالتكوين المسبق لكل إعدادات الهوائي لقنوات القمر الصناعي على 19.2° Astra شرق.

B التثبيت المتقدم

يمكن أن يتم استخدامه إذا رغبت لاستقبال قنوات القمر الصناعي من أقمار صناعية مختلفة. للقيام بذلك فيجب عليك اتخاذ إعدادات الهوائي (قمر صناعي، طاقة LNB، نوع LNB، وضع DiSEqC، اختيار LNB للأقمار الصناعية المختارة.

تثبيت سهل

1 في قائمة ضبط المحطات «Source Setup» في سطر نوع الاتصال «Connection Type» حدد خيار القمر الصناعي «Satellite» باستخدام «>>» أو «<<» واضغط على «OK» للتأكيد.

2 حدد السطر «Easy Installation» بواسطة «>>» أو «<<» واضغط على «OK» للتأكيد.

– سيتم عرض خيارات قائمة أخرى، ويكون القمر الصناعي 19.2° Astra شرق مضبوطًا أوليًا.

3 ابدأ المسح باستخدام «•••» (أخضر).

– سيتم عرض قائمة «Search results» وسوف يبدأ المسح عن القنوات.

– بحسب عدد القنوات التلفزيونية المستقبلية قد تستغرق عملية البحث التلقائي دقائق بسيطة.

– ينتهي المسح عندما يظهر جدول البرامج «PROGRAM TABLE».

ملحوظة:

■ يمكنك إيقاف المسح بالضغط على القائمة «MENU».

1 في قائمة ضبط المحطات «Source Setup» في سطر نوع الاتصال «Connection Type» حدد خيار القمر الصناعي «Satellite» باستخدام «>>» أو «<<».

2 حدد السطر «Advanced Installation» بواسطة «>>» أو «<<» واضغط على «OK» للتأكيد. – تظهر القائمة.

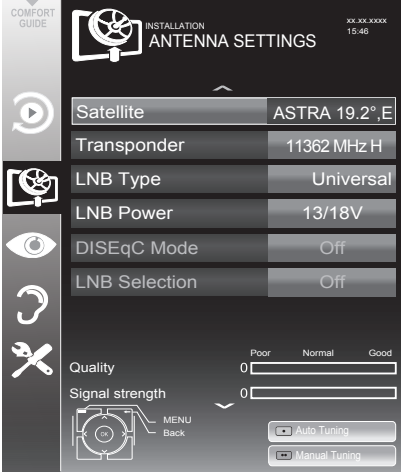

3 حدد السطر «Satellite» بواسطة «>>» أو «<<» واضغط على «OK» للتأكيد.

– تظهر قائمة تحديد القمر الصناعي «SELECT SATELLITE».

اختر الأقمار الصناعية باستخدام «>>» أو «<<» أو «>>>» أو «<<<» واضغط على «OK» للتأكيد.

ملحوظة:

■ وضع الضبط في السطر للمستجيب «Transponder» غير مطلوب لهذا المسح التلقائي.

4 اختر السطر «LNB Type» بالضغط على «>>» أو «<<».

حدد نوع خط LNB المثبت باستخدام «>>>» أو «<<<».

5 حدد «LNB Power» بواسطة «>>» أو «<<» بحسب نوع LNB اضبط مصدر طاقة LNB على قيمة «13/18 V» فلت أو «14/19 V» فلت باستخدام «>>>» أو «<<<».

ملحوظة:

■ قد تتعذر إمكانية العثور على بعض قنوات التلفزيون (أجهزة الاستجيب). يحدث ذلك جراء أي تغيير يحدث في بارمترات القمر الصناعي ناتج عن محطات البث، مثلًا تمت إضافة قنوات جديدة. اضبط خيار البحث عن شبكة «Network Search» على وضع التشغيل «On».

11 ابدأ المسح باستخدام «» (أحمر).

- سيتم عرض قائمة «Results» وسوف يبدأ المسح عن القنوات.
- بحسب عدد القنوات المستقبلية قد تستغرق عملية البحث التلقائي دقائق بسيطة.
- ينتهي المسح عندما يظهر جدول البرامج «PRO-GRAM TABLE».

ملحوظة:

■ يمكنك إيقاف المسح بالضغط على القائمة «MENU».

12 اضغط على «MENU» لإنهاء الإعداد.

ملحوظة:

■ عند موافقة قنوات تلفزيونية أخرى من القمر الصناعي الثاني فتصرف كما يلي:
افتح القائمة بواسطة «MENU» واختر سطر ضبط المحطات «SOURCE SETUP» باستخدام «V» أو «A» واضغط على «OK» للتأكيد. حدد بعد ذلك السطر «Automatic Channel Search» بواسطة «V» أو «A» واضغط على «OK» للتأكيد. قم بتأكيد سطر اختيار القمر الصناعي «Select Satellite» باستخدام «OK» واختر القمر الصناعي المفضل باستخدام «V» أو «A» أو «>>» أو «<<» ابدأ المسح باستخدام «» (أحمر). استمر في الضبط بالخطوة الرابعة في الفصل.

ملحوظة:

■ قبل تسجيل القنوات عالية الدقة فيرجى التحقق من جودة الإشارة وقوتها، انظر فصل عرض معلومات الإشارات

"Displaying signal information" في

صفحة 72. عند عرض المستوى باللون الأخضر فيمكنك تسجيل قنوات عالية الدقة بدون أية مشكلات.

6 اختر الوضع «DISEqC Mode» بالضغط على «V» أو «A».

حدد «DiSEqC 1.0» أو «DiSEqC 1.1» بما يتوافق مع نظام الهوائي الموجود باستخدام «>>» أو «<<».

- DiSEqC 1.0 يسمح باستقبال ما يصل إلى أربعة أقمار صناعية بالتتابع.

- DiSEqC 1.1 يسمح باستقبال ما يصل إلى 16 قمر صناعي بالتتابع.

7 اختر سطر اختيار «LNB Selection» بالضغط على «V» أو «A».

حدد وضع الضبط للأقمار الصناعية المعنية باستخدام «>>» أو «<<».

8 بمجرد أن يتم الانتهاء من إعدادات القمر الصناعي فانقل إلى قائمة البحث التلقائي عن القنوات «AUTOMATIC CHANNEL SEARCH» باستخدام «» (أحمر).

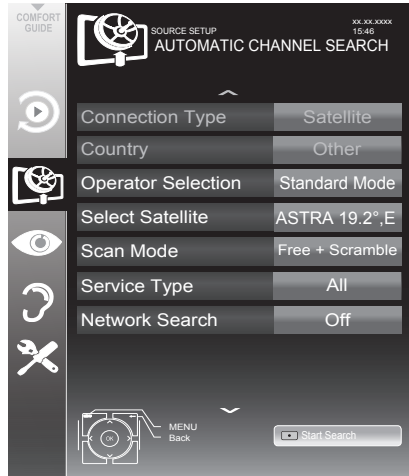

9 اختر السطر «Scan Mode» بالضغط على «V» أو «A».

اختر وضع المسح باستخدام «>>» أو «<<» (مع القنوات غير المشفرة أو مع القنوات المشفرة فقط أو كليهما).

10 اختر السطر «Service Type» بالضغط على «V» أو «A».

اضغط على «>>» أو «<<» لتحديد ما إذا كنت تريد البحث عن قنوات التلفزيون فقط (TV) أو محطات الراديو فقط (Radio) أو كليهما (Radio + TV).

موالفة القنوات الأرضية (DVB-T)

- 1 في قائمة ضبط المحطات «Source Setup» في سطر نوع الاتصال «Connection Type» حدد خيار الهواء «Air» باستخدام «>» أو «<».
- 2 اختر السطر «Scan Type» بالضغط على «V» أو «A».
- استخدم «>» أو «<» لضبط نوع المسح المطلوب:
 - «DTV»، المسح لإيجاد قنوات تلفزيون رقمية،
 - «ATV»، المسح لإيجاد قنوات تلفزيون تناظرية،
 - «DTV» و «ATV»، المسح لإيجاد قنوات تلفزيون تناظرية ورقمية.

تنبيه:

- يمكن أيضًا تشغيل وحدة التيار الكهربائي في الهوائي (5 قطب) إذا كان الهوائي من نوع الهوائي الداخلي النشط المزود بمضخم الإشارات ولم يكن مزودًا بجهد كهربائي عن طريق قابس التيار الرئيسي (أو مصدر مماثل). قد يتسبب خلاف ذلك في حدوث دائرة قصر وتلف الهوائي نهائيًا.

- 3 حدد «Active Antenna Power» بواسطة «V» أو «A».
- قم بتشغيل وحدة الإمداد بطاقة الهوائي للهوائي باستخدام «>» أو «<» («On»).

- 4 ابدأ المسح باستخدام «••» (أخضر).
 - سيتم عرض قائمة «Search results» وسوف يبدأ البحث عن القنوات.
 - بحسب عدد القنوات المستقبلية قد تستغرق عملية البحث التلقائي دقائق بسيطة.
 - ينتهي المسح عندما يظهر جدول البرامج «PRO-GRAM TABLE».

ملحوظة:

- يمكنك إيقاف المسح بالضغط على القائمة «MENU».
- 5 اضغط على «MENU» لإنهاء الإعداد.

ملحوظة:

- قبل تسجيل القنوات عالية الدقة فيرجى التحقق من جودة الإشارة وقوتها، انظر فصل عرض معلومات الإشارات "Displaying signal information" في صفحة 72. عند عرض المستوى باللون الأخضر فيمكنك تسجيل قنوات عالية الدقة بدون أية مشكلات.

موالفة القنوات من مقدم الكابلات يدويًا (DVB-C)

- 1 في قائمة ضبط المحطات «Source Setup» في سطر نوع الاتصال «Connection Type» حدد خيار الكابل «Cable» باستخدام «>» أو «<».
- 2 اختر السطر «Scan Type» بالضغط على «V» أو «A».
- استخدم «>» أو «<» لضبط نوع المسح المطلوب:
 - «DTV»، المسح لإيجاد قنوات رقمية،
 - «ATV»، المسح لإيجاد قنوات تلفزيون تناظرية،
 - «DTV» و «ATV»، المسح لإيجاد قنوات تلفزيون تناظرية ورقمية.
- 3 اختر السطر «Cable Type» بالضغط على «V» أو «A». حدد الخيار المفضل («Quick» أو «Full» (باستخدام «>» أو «<».
- وظيفة البحث «Quick» من شأنها أن تقوم بضبط القنوات بما يتوافق مع المعلومات المقدمة من قبل مقدم الكابلات في إشارة الإرسال.
- عند تحديد الخيار «Full» فسوف يتم مسح نطاق التردد الداخلي. يمكن أن تستغرق عملية البحث فترة طويلة باستخدام هذا الخيار. ينصح بهذا الخيار إذا لم يكن مقدم الكابلات التابع لك يدعم نوع المسح السريع «Quick».

ملحوظة:

- يمكنك زيادة سرعة البحث. للقيام بهذا، فأنت بحاجة إلى معلومات عن التردد ورقم تعريف الشبكة. ستكون في المعتاد قادرًا على الحصول على هذه البيانات من مشغل الكابلات أو إيجادها في المنتديات على الإنترنت.

- 4 ابدأ المسح باستخدام «••» (أخضر).
 - سيتم عرض قائمة «Search results» وسوف يبدأ البحث عن القنوات.
 - بحسب عدد القنوات المستقبلية قد تستغرق عملية البحث التلقائي دقائق بسيطة.
 - ينتهي المسح عندما يظهر جدول البرامج «PROGRAM TABLE».

ملحوظة:

- يمكنك إيقاف المسح بالضغط على القائمة «MENU».
- 5 اضغط على «MENU» لإنهاء الإعداد.

تغيير جدول البرامج للقنوات الرقمية

القنوات الموجودة باستخدام وظيفة المسح مخزنة في جدول البرامج «PROGRAM TABLE».

يمكنك محو القنوات غير المطلوبة من جدول البرامج، ويمكنك تغيير ترتيب القنوات في داخل جدول البرامج وعلق القنوات الفردية (تحكم الأبوين).

يمكنك أيضًا إضافة قنوات إلى قائمة المفضلات، وبالإضافة إلى ذلك فإنه يمكنك تغيير ترتيب القنوات في داخل قائمة المفضلات.

انتقل إلى الصفحة التالية في جدول البرامج باستخدام «P+» وإلى الصفحة السابقة باستخدام «P-».

باستخدام «••••» (أصفر) فإنه يمكنك فتح قائمة إدارة القوائم «LIST MANAGEMENT» داخل جدول البرامج.

في قائمة إدارة القوائم هذه يمكنك إنشاء قوائمك المفضلة باستخدام «••••» (أزرق) فيمكنك تصنيف القنوات وفقًا لمعايير مختلفة.

اختيار قوائم القنوات

1 افتح القائمة بواسطة «MENU».

2 حدد القائمة «SOURCE SETUP» بواسطة «V» أو «^» واضغط على «OK» للتأكيد.

- تظهر قائمة «SOURCE SETUP».

3 حدد السطر «Program Table» بواسطة «V» أو «^» واضغط على «OK» للتأكيد.

- وتظهر قائمة جدول البرامج «PROGRAM TABLE».

هام:

■ يتم حفظ جدول البرامج وقوائم المفضلات بشكل منفصل بما يتوافق مع مصادر الدخل المختلفة (قمر صناعي أو كابل أو هواء).

■ عند فتح جدول البرامج فسوف تظهر قائمة القنوات المعنية لإشارة الدخل الحالية.

ملحوظات:

■ إذا حدث في جدول البرامج أن ظهر CA مضافًا إلى اسم القناة، فسوف تكون بحاجة إلى وحدة CI وبطاقة ذكية لمشاهدة هذه القنوات.

■ نظرًا لعدم عرض قنوات البيانات المستلمة في جدول البرامج فيمكن أن يكون عدد القنوات المعروضة في جدول البرامج أقل من 6000.



حذف قنوات في جدول البرامج

- 1 في قائمة جدول البرامج «PROGRAM TABLE» اختر وضع التحرير بالضغط على «>>>» (أحمر).
- 2 حدد المحطة التلفزيونية المراد حذفها بواسطة «V» أو «A» أو «>>>» أو «<<<» واضغط على «>>>>>>» (أصفر) للمحو.

ملحوظة:

■ يمكنك حذف كل القنوات بالضغط على الزر «>>>>>>» (أزرق).

3 قم بتأكيد عملية المحو باستخدام «>>>>>>» (أخضر)،

أو

قم بإلغاء عملية الحذف باستخدام «>>>>>>» (أحمر)،

4 اخرج من جدول البرامج باستخدام القائمة «MENU».

تغيير ترتيب القنوات في جدول البرامج

(فقط قنوات القمر الصناعي وقنوات التلفزيون الرقمي من مقدم الكابلات)

- 1 في قائمة جدول البرامج «PROGRAM TABLE» اختر وضع التحرير بالضغط على «>>>» (أحمر).
- 2 اختر القناة المراد نقلها باستخدام «V» أو «A» أو «>>>>>>» أو «<<<<<<» وقم بتمييزها باستخدام «>>>>>>» (أحمر).
- 3 حرك القناة إلى وضعها الجديد باستخدام «V» أو «A» أو «>>>>>>» أو «<<<<<<» واضغط على «OK» للتأكيد.

ملحوظة:

■ كرر الخطوات 2 و 3 إذا أردت تغيير قنوات أخرى.

4 اخرج من جدول البرامج باستخدام القائمة «MENU».

تصنيف قنوات في جدول البرامج

(فقط قنوات القمر الصناعي وقنوات التلفزيون الرقمي من مقدم الكابلات)
يمكنك تصنيف ترتيب القنوات في جدول البرامج بما يتوافق مع المعايير المختلفة.

1 في قائمة جدول البرامج «PROGRAM TABLE» اختر وضع التصنيف بالضغط على «>>>>>>» (أزرق).

2 حدد معايير التصنيف لقنوات القمر الصناعي باستخدام «>>>>>>» (أحمر) أو «>>>>>>» (أخضر) أو «>>>>>>» (أصفر)،

أو

تصنيف القنوات الرقمية من مقدم الكابلات باستخدام «>>>>>>» (أزرق).

3 اخرج من جدول البرامج باستخدام القائمة «MENU».

تجاوز القنوات

يمكنك تعليم القنوات التي يجب تجاوزها أثناء الاختيار بواسطة «A» أو «V».

كما يمكن أيضا الاختيار باستخدام الأزرار الرقمية.

1 في قائمة جدول البرامج «PROGRAM TABLE» وانقل إلى وضع عرض القائمة «>>>>>>» (أصفر).

2 حدد القناة المفضلة بواسطة «V» أو «A».

3 اختر العمود «Skip» باستخدام «>>>>>>» أو «<<<<<<» واستخدم «OK» لتمييز القناة.
- يتم تمييز القناة باستخدام «>>>>>>».

4 اخرج من جدول البرامج باستخدام القائمة «MENU».

ملحوظة:

■ يمكن أيضًا أن يتم إيقاف فعالية القنوات. اختر القناة باستخدام «V» أو «A»، ثم اختر العمود «Skip» وأعد تنشيط القناة باستخدام «OK».

إنشاء قوائم المفضلات

يمكنك حفظ قنواتك المفضلة ضمن أربع قوائم (FAV1 إلى FAV4).

ملحوظات:

- يجب أن يتم إنشاء قوائم المفضلات بشكل منفصل لكل مصادر الدخل (قمر صناعي، كابل، هواء).
- يمكنك تحديد قائمة المفضلات بالضغط على المفضلات «FAV».

1 في قائمة جدول البرامج «PROGRAM TABLE» وانتقل إلى وضع عرض القائمة «...» (أصفر).

2 حدد القناة التي تختارها باستخدام «V» أو «A».

3 ادفع «Push» القناة إلى قوائم المفضلات
1 إلى 4 باستخدام «>» أو «<» واضغط على «OK» للتأكيد.

– يتم تمييز الموضع في قائمة المفضلات بالرمز «✓».

– يمكنك إدخال نفس القناة في أكثر من قائمة واحدة من قوائم المفضلات.

– كل قائمة للقنوات المفضلة يمكن أن تحفظ ما يصل إلى 250 قناة.

ملحوظات:

■ يمكن أيضًا أن يتم محو القنوات من قوائم المفضلات.

اختر القناة المراد محوها باستخدام «V» أو «A» أو «>» أو «<» واضغط على «OK» لمحوها.

■ عند محو قناة من قائمة المفضلات، فسوف يتم تحديث الترتيب في قائمة المفضلات.

4 اخرج من جدول البرامج باستخدام القائمة «MENU».

تصنيف القنوات في قائمة القنوات المفضلة

يمكنك تغيير ترتيب القنوات في قائمة المفضلات.

1 في قائمة جدول البرامج «PROGRAM TABLE» اختر قائمة المفضلات «1» إلى «4».

2 اختر القناة المراد نقلها باستخدام «V» أو «A» أو «>» أو «<» وقم بتمييزها باستخدام «•» (أحمر).

3 حرك القناة إلى وضعها الجديد باستخدام «V» أو «A» أو «>» أو «<» واضغط على «OK» للتأكيد.

ملحوظات:

■ كرر الخطوات 2 و 3 إذا أردت تغيير قنوات أخرى في قائمة المفضلات ذاتها.

■ كرر الخطوات 1 و 3 إذا أردت تغيير القنوات في قائمة مفضلات مختلفة.

4 القائمة قائمة المفضلات الحالية باستخدام «...» (أزرق).

– سوف يظهر جدول البرامج الداخلي مرة أخرى.

5 اخرج من جدول البرامج باستخدام القائمة «MENU».

إعدادات الصورة

إعدادات الصورة المتقدمة

إعدادات الصورة المتقدمة "advanced picture settings" تكون متوفرة في تحسينات الصورة الرقمية المبدئية، وعلى أية حال، فلا يتعين أن يتم استخدامها إلا عند الضرورة إذا كانت جودة الصورة والنقل ممتازة. يمكنها تحسين الشاشة الباهتة، لكن يمكنها التأثير بشكل متباين على الشاشة، حيث تكون إمكانية النقل وجودة الصورة ممتازة.

■ «Nois Reduction» – يقلل الثلج المرئي من خلال عرض صورة تكون أقل دقة مع إنشاء درجة ضبابية خفيفة. يتعين أن يتم استخدامه بأقل حد ممكن مع خامسة الصورة الجيدة.

■ «Block Noise Reduction» – يمكن أن يتم اختيار هذه الوظيفة فقط عند وجود أجهزة الاستقبال الرقمي والأجهزة الصوتية المرئية. وهي تعمل على تقليل التشويش لتنسيق (MPEG) من تشويش الأجهزة (مجموعات البكسلات) الواردة من المحطات الرقمية ذات تنسيق الضغط MPEG مثل أجهزة استقبال DVB-T ومعدلات النقل المنخفضة أو مشغلات أقراص (DVD).

■ «Vibrant Colour» – يزيد من تباين اللون وضبط درجة التباين. وضع الضبط هذا يكون في أغلب الأحوال قوياً للغاية للاستخدام مع الصور العادية ويتعين أن يتم استخدامها أيما كان ضرورياً (منخفضاً أو مطلقاً)، وبذلك فيمكن أن يتم التغلب على الفروق الدقيقة في الصورة.

■ «Perfect Clear» (واضح ممتاز) – يعمل على تحسين الصورة العامة باستخدام التدرج اللوني الأزرق الخفيف (يعطي مظهر أكثر دقة) وتحسين المستوى الأسود من خلال ضبط هذا اللون على الأسود من الظل الأسود المعني. ومن شأن ذلك أن يقلل من قيم الرامدي المرئية في المناطق الداكنة من الصورة.

■ «Film mode» يكتشف ويعالج الأفلام أوتوماتيكياً لكل مصادر القنوات. وهو ما يعني أنك سوف تستقبل دائماً صورة مثالية.

وهو يعمل في الأوضاع 480i و 576i و 1080i في وضع إعادة التشغيل للتلفزيون ولمصادر القنوات الأخرى.

عند تشغيل وضع الفيلم «Film mode» للبرامج بدون خاصية إشارة الفيلم، ويمكن أن تظهر المشكلات الصغرى مثل تجمد الصورة أو العناوين الفرعية التالفة أو الخطوط الدقيقة في الصورة.

1 افتح القائمة بواسطة «MENU».

2 حدد عنصر القائمة لإعدادات الصورة «PICTURE SETTINGS» بواسطة «V» أو «A» واضغط على «OK» للتأكيد.

– تظهر قائمة «PICTURE SETTINGS».

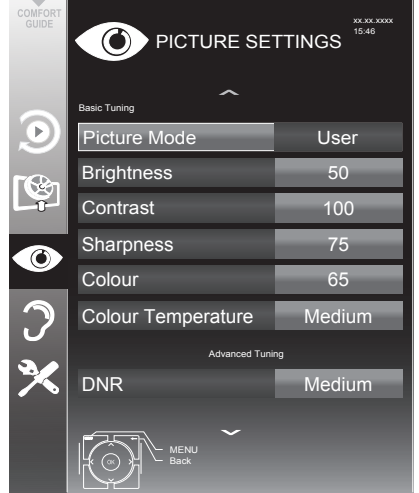

3 اختر سطر وضع الصورة «Picture Mode» أو السطوح «Brightness» أو التباين «Contrast» أو اللون «Colour» أو الحدة «Sharpness» أو درجة حرارة اللون «Colour Temperature» باستخدام «V» أو «A».

اختر القيمة باستخدام «>» أو «<» واضغط على «OK» للتأكيد.

ملحوظة:

■ في قائمة إعدادات الصورة

«Picture Settings» يمكنك أيضاً إيجاد إعدادات إضافية أخرى.

4 اختر السطر «DNR» أو «Mpeg NR» أو «Vibrant colour» أو «Perfect Clear» أو «Film Mode» أو «Gamma» أو «Dynamic Contrast» أو «Dynamic Backlight» أو «Backlight» بواسطة «V» أو «A».

اختر القيمة باستخدام «>» أو «<» واضغط على «OK» للتأكيد.

5 اضغط على «MENU» لإنهاء الإعداد.

- «Gamma» – وضع الضبط هذا من شأنه أن يحدد قيمة شدة السطوع التي يتعين أن يتم عرضها لقيمة النقل الرقمية. أغلب التسجيلات يتم نقلها بقيمة جاما 2.2 (كل أجهزة الكمبيوتر Windows وأجهزة الكمبيوتر الحديثة بنظام التشغيل MAC العاملة بذلك أو أنظمة التشغيل MAC الأقدم وعمليات الإرسال بدون ملف خصائص لونية والتي تعمل أغلبها بقيمة جاما 1.8).
- «Dynamic Contrast» – تعمل الوظيفة ديناميكياً وتقوم بشكل مثالي بضبط درجة التباين لمحتوى الصورة المعني من خلال تحليل الصور، وتعديلها وفقاً للتعبير في درجة التباين. من شأن ذلك أن يزيد من التقلص، ويمكن أن يعمل أيضاً على تقليل مستويات السطوع المرئية في الصورة.
- «Dynamic Backlight» – يقوم الجهاز هنا بضبط الإضاءة الخلفية لمحتوى الصورة من خلال تنظيم الإضاءة الخلفية بحسب متوسط درجة سطوع الصورة. إذا كان وضع الضبط الأصلي للصورة يسمح بوجود مناطق داكنة، فسوف يتم تحسين درجة الأسود المعروضة من خلال تقليل وضع ضبط الإضاءة الخلفية (في هذه الحالة يتم تحسين عرض المناطق الداكنة)، ومع الصورة الساطعة كوضع أصلي تتم زيادة درجة الإضاءة الخلفية إلى أقصى مدى لعرض هذه المناطق بشكل أكثر سطوعاً.
- «Backlight» – وضع الضبط اليدوي للإضاءة الخلفية (يكون فعالاً فقط عند نقل الضوء الخلفي إلى الوضع "OFF"). وضع الضبط هذا يؤثر أيضاً بشكل مباشر على استهلاك الطاقة.

إعدادات الصوت

ستيريو/صوت قناة مزدوج، أحادي

إذا استقبل التلفاز برنامجين صوتيين مثل فيلم بالصوت الأصلي على قناة الصوت ب (الشاشة: «Dual II») والنسخة المبلجة على قناة الصوت أ (الشاشة: «Dual II»)، يمكنك تحديد قناة الصوت المطلوبة.

إذا استقبل الجهاز برامج إستريو أو Nicam، فإنها تتبدل تلقائياً إلى وضع صوت إستريو (تظهر: «Stereo»).

يمكنك تبديل الصوت إلى «Mono» إذا كانت جودة استقبال الصوت رديئة.

- 1 اختر السطر «Sound Type» باستخدام «V» أو «A» وعدل وضع الضبط باستخدام «>» أو «<».

مدى الاستريو

يوسع خرج الصوت من برامج الاستريو ويحسن الصوت باستقبال أحادي.

- 1 اختر السطر «Sound Mode» بالضغط على «V» أو «A».

- 2 حدد الخيار «Spatial» بالضغط على الزر «>» أو «<».

DTS TruSurround HD

DTS TruSurround HD هي تقنية صوت مسجلة وهي مدرجة في جهاز التلفزيون ولا تحتاج إلا لميكبرات صوت متضمنة لإنتاج تأثير الصوت المجسم.

- 1 اختر السطر «Sound Mode» بالضغط على «V» أو «A».

- 2 حدد الخيار «DTS TSHD» بالضغط على الزر «>» أو «<».

- 3 اختر السطر «DTS Sound Preset» بالضغط على «V» أو «A».

- 4 اختر التأثير الصوتي «Music» أو «Movie» أو «Natural» أو «Speech» باستخدام «>» أو «<».

- 1 افتح القائمة بواسطة «MENU».

- 2 حدد عنصر القائمة لإعدادات الصوت «SOUND SETTINGS» بواسطة «V» أو «A» واضغط على «OK» للتأكيد.

– تظهر قائمة «SOUND SETTINGS».

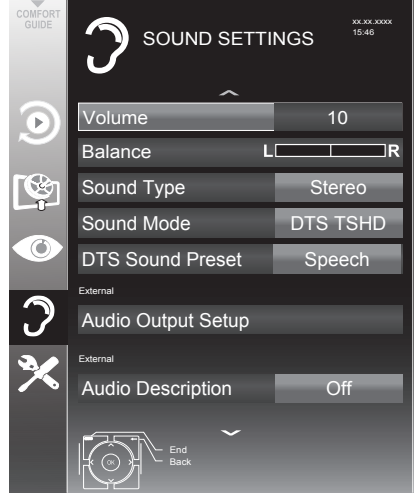

ملحوظة:

■ تم توضيح عمليات التشغيل الإضافية في الأقسام التالية.

مستوى الصوت

- 1 اختر السطر «Volume» باستخدام «V» أو «A» وغير وضع الضبط باستخدام «>» أو «<».

توازن

- 1 اختر الوضع «Balance» باستخدام «V» أو «A» وغير وضع الضبط باستخدام «>» أو «<».

لبراءات اختراع DTS، انظر <http://patents.dts.com>، صنع بترخيص من شركة DTS Licensing Limited، الرمز، DTS & الرمز معاً هي علامة تجارية مسجلة و DTS TruSurround هي علامة تجارية مسجلة لـ DTS, Inc. © كل الحقوق محفوظة.

لبراءات اختراع DTS، انظر <http://patents.dts.com>، صنع بترخيص من شركة DTS Licensing Limited، الرمز، DTS & الرمز معاً هي علامة تجارية مسجلة و DTS 2.0+Digital Out هي علامة تجارية مسجلة لـ DTS, Inc. © كل الحقوق محفوظة.

تأثيرات الصوت

الخروج من وضع الضبط
1 اضغط على «MENU» لإنهاء الإعداد.

هذه القائمة تقدم ثلاثة تأثيرات صوتية سابقة الضبط (موسيقى، طبيعي، صوتي) ووضع ضبط واحد تقوم أنت بإنشائه (المستخدم).

1 اختر السطر «Sound Preset» بالضغط على «V» أو «A».

2 اختر التأثير الصوتي «Music» أو «Natural» أو «Speech» بالضغط على «>» أو «<».

ملحوظة:

■ يصبح خيار المستخدم «User» نشطًا عند اختيار وضع الضبط «Sound mode» باعتباره عاديًا «Normal» أو فضائيًا «Spatial».

مستوى الصوت التلقائي

يتم بث محطات التلفزيون بمستويات صوت مختلفة. وتعني وظيفة تحديد الصوت التلقائي (AVL) أن الصوت يظل كما هو عندما تنتقل بين القنوات.

1 اختر السطر «AVL» باستخدام «V» أو «A» وحدد الخيار «On» باستخدام «>» أو «<».

ملحوظة:

■ إذا كان الإعداد «DTS TSHD» قد تم اختياره ضمن «Sound Mode»، فلن تستطيع اختيار AVL.

المعادل

المعادل يوفر وضع ضبط صوت للمستخدم «User» الذي يمكنك إنشائه.

يظهر المعادل في القائمة عند اختيار وضع الصوت «Sound mode» باعتباره فضائيًا «Spatial» أو عاديًا «Normal» والوضع المسبق للصوت «Sound Preset» باعتباره مستخدمًا «User».

1 حدد «Equalizer» بواسطة «V» أو «A» واضغط على «OK» للتأكيد. تظهر قائمة «Equalizer».

ملحوظة:

■ في حالة اختيار الإعداد «DTS TSHD» ضمن «Sound Mode»، لن يضيء السطر «EQUALIZER».

2 اختر النطاق الموجي للتردد «120Hz» استخدام «V» أو «A».

اضبط القيمة المفضلة باستخدام «>» أو «<».

3 اضبط النطاق الموجي للتردد التالي باستخدام «V» أو «A» وكرر وضع الضبط.

4 اضغط على «← BACK» لحفظ الإعداد.

التشغيل وإيقاف التشغيل

اختيار قناة مرئية صوتية مسبقة الضبط

- 1 افتح قائمة «Select Source» باستخدام «>>».
- 2 اختر وضع ضبط مسبق للصوتيات والمرنيات باستخدام «V» أو «A» أو «>>» أو «<<» واضغط على «OK» للتأكيد.
- 3 استخدم «1...0» للرجوع إلى قناة التلفاز.

- 1 اضغط على الزر «U» أو «0...1» أو «P+» أو «P-» لتشغيل الجهاز من وضع الانتظار.
- 2 اضغط على «U» لتحويل التلفاز إلى وضع الاستعداد.

اختيار القنوات

ضبط مستوى الصوت

- 1 اضبط شدة الصوت باستخدام «-» أو «+».

- 1 اضغط على «0...1» لاختيار أوضاع الضبط السابقة مباشرة.
- 2 اختر قنوات التلفزيون بالتدرج باستخدام «P+» أو «P-».

تشغيل/إيقاف تشغيل الصوت

- 1 اضغط على «M» لكتم الصوت أو تشغيله مرة أخرى.

- 3 افتح قائمة القنوات «CHANNEL LIST» باستخدام «OK»، واختر أية قناة تلفزيونية باستخدام «V» أو «A» أو «>>» أو «<<» واضغط على «OK» للتأكيد.
- اخرج من قائمة القنوات باستخدام القائمة «MENU».

عرض المعلومات

- 1 عرض المعلومات، اضغط على «?» بشكل متكرر. – تختفي الشاشة تلقائياً بعد فترة وجيزة.

ملحوظات:

■ تظهر المعلومات تلقائياً لفترة قصيرة.

■ انتقل إلى برامج الراديو واضغط على «TV/»

Radio» اختر قائمة القنوات «CHANNEL LIST» باستخدام «OK».

تظهر قائمة الراديو.

حدد برنامج الراديو بواسطة «V» أو «A» واضغط على «OK» للتأكيد.

استخدم «TV/Radio» للرجوع إلى قائمة قنوات التلفزيون.

لغة الصوت

توجد عدة لغات متوفرة في قنوات التلفزيون الرقمية. ويعتمد هذا على البرنامج الذي يتم بثه.

- 1 افتح القائمة بواسطة «M».
- 2 حدد اللغة بواسطة «V» أو «A» واضغط على «OK» للتأكيد.

اختيار القنوات من القوائم

يمكن تحديد القنوات من القوائم المتعددة (على سبيل المثال كل القنوات FAV 1 إلى FAV 4).

- 1 اضغط على المفضلات «FAV» لفتح العرض العام لجداول البرامج. - يتم عرض النظرة العامة.

- 2 اختر قائمة القنوات باستخدام «A» أو «V» وافتحها باستخدام «OK».
- 3 اختر أية قناة تلفزيونية باستخدام «V» أو «A» أو «>>» أو «<<» واضغط على «OK» للتأكيد.
- 4 اضغط على القائمة «MENU» لقائمة القنوات.

تراجع

توجد عدة تراجع متوفرة في قنوات التلفزيون الرقمية.
ويعتمد هذا على البرنامج الذي يتم بثه.

- 1 افتح القائمة بواسطة «».
- 2 حدد التراجع بواسطة «**V**» أو «**^**» واضغط على «**OK**» للتأكيد.

وظيفة التنقل

هذه الوظيفة تذكر القناة التي أنت تشاهدها الآن بينما أنت تنتقل إلى أخرى (التنقل).

- 1 اضغط على «**1...0**» أو «**P+**» أو «**P-**» لتحديد القناة المراد تخزينها في ذاكرة التنقل واضغط على رجوع «**←**» **BACK** للتأكيد.
- 2 اضغط على «**1...0**» أو «**^**» أو «**v**» للانتقال إلى قناة تلفزيون أخرى.
- 3 اضغط على رجوع «**←**» **BACK** للتنقل بين قناة التلفزيون المخزنة وآخر قناة تلفزيون تمت مشاهدتها.
- 4 قم بإنهاء الوظيفة باستخدام القائمة «**MENU**».

إدخال وقت إيقاف التشغيل (مؤقت السكون)

في قائمة «Sleep Timer» يمكنك إدخال الوقت لإيقاف تشغيل التلفاز. بعد انقضاء الوقت، ينتقل التلفزيون إلى وضع الاستعداد.

- 1 افتح قائمة الأدوات باستخدام الأدوات «TOOLS».
- 2 حدد السطر «Sleep Timer» بواسطة «V» أو «^».

3 قم بإدخال زمن الإطفاء باستخدام «>» أو «<».

ملحوظة:

■ لإطفاء الوظيفة استخدم «>» أو «<» لضبط زمن الإطفاء على وضع الإطفاء «Off».

وظيفة التكبير

تعمل هذه الوظيفة على تمكينك من تكبير الصورة بحسب الطلب.

- 1 افتح قائمة الأدوات باستخدام الأدوات «TOOLS».
- 2 حدد بند القائمة «Zoom» بواسطة «V» أو «^».
- 3 اضغط على «OK» بشكل متكرر لتكبير الشاشة على ثلاث مراحل.

الوضع الاقتصادي

تعمل هذه الوظيفة على تمكينك من تقليل معدل استهلاك الطاقة.

- 1 افتح قائمة الأدوات باستخدام الأدوات «TOOLS».
- 2 حدد بند القائمة «Eco TV» بواسطة «V» أو «^».
- 3 قم بتشغيل الوضع الاقتصادي باستخدام «>» أو «<».

4 أطفئ الوضع الاقتصادي مرة أخرى باستخدام «>» أو «<».

الإعدادات التلقائية

تتوافر إعدادات متعددة للصوت.

- 1 افتح قائمة الأدوات باستخدام الأدوات «TOOLS».
 - 2 حدد بند القائمة «Sound Preset» بواسطة «V» أو «^».
 - 3 اختر وضع ضبط الصوت بالضغط على «>» أو «<».
- يمكنك تغيير إعداد الصوت «User»، انظر فصل "Soundeffects" بالصفحة 27.

ملحوظة:

■ يصبح خيار المستخدم «User» نشطًا عند اختيار وضع الضبط «Sound mode» باعتباره عاديًا «Normal» أو فضائيًا «Spatial».

إعدادات الصورة

تتوافر إعدادات متعددة للصورة.

- 1 افتح قائمة الأدوات باستخدام الأدوات «TOOLS».
 - 2 حدد بند القائمة «Picture Mode» بواسطة «V» أو «^».
 - 3 اختر وضع ضبط الصورة بالضغط على «>» أو «<».
- يمكنك تعديل إعداد الصورة «User»، انظر (Picture Settings)، في الصفحة 24.

ملحوظة:

■ يمكن أن يتم اختيار وضع ضبط الصورة «Game» فقط في وضعي «HDMI» و «Component».

تغيير تنسيق الصورة

الإعداد الأساسي هو 9 : 16.

1 اختر الصورة ذات تنسيق «».

– يظهر تنسيق الصورة المختار (مثل «16:9»).

– يمكنك الاختيار بين تنسيقات الصور التالية:

تنسيق «Auto»

ينتقل تنسيق الصورة تلقائياً إلى «16:9» لبرامج 16:9.

ينتقل تنسيق الصورة تلقائياً إلى «4:3» لبرامج 4:3.

تنسيقاً «16:9» و «14:9»

بالنسبة للبرامج بتنسيق 3:4 تتمدد الصورة بشكل أفقي في حالة تحديد تنسيق وظيفة «16:9» أو «14:9».

تمتد أبعاد الصورة أفقياً.

وبمصادر الدخل الفعلية 16:9 (من جهاز الصندوق الفوقي على مقبس SCART) تملأ الصورة الشاشة بالكامل بالأبعاد الصحيحة.

تنسيق «4:3»

تظهر الصورة في تنسيق 4:3.

تنسيق «LetterBox»

يعتبر تنسيق وضع المستطيل مناسب بشكل خاص للبرامج ذات تنسيق 16:9.

تحذف الحدود السوداء التي تظهر عادة أعلى الشاشة وأسفلها، تملأ الصور ذات تنسيق 4:3 الشاشة.

يتم تكبير الصور المنقولة ولكن يتم اقتصاصها بشكل بسيط من أعلى ومن أسفل. تظل أبعاد الصورة بدون تغيير.

تنسيق «Subtitle»

إذا تعذر عليك قراءة الترجمة التي تظهر أسفل الشاشة، فحدد «Subtitle».

تنسيق إطفاء المسح الزائد «Overscan off»

في هذا الوضع لا يتم تحديد الصور عالية الدقة من قبل مقابس HD HDMI أو مقابس المكونات ويتم عرضها في حجمها الأصلي. تنطبق هذه الميزة فقط في وضع HDMI بالنسبة للدقة التي تزيد عن 720 بيكسل.

دليل التلفزيون الإلكتروني

يقدم دليل التلفزيون الإلكتروني نظرة عامة حول كافة البرامج التي سيتم بثها في الأسبوع التالي (للقنوات الرقمية فقط).

1 اضغط على الدليل «GUIDE» لعرض دليل التلفزيون.

ملحوظات:

- لا توفر كل القنوات دليل التلفزيون التفصيلي.
 - الكثير من محطات البث تقوم بنقل الجدول الحالي، لكنها لا تقدم توضيحات مفصلة.
 - كما توجد جهات بث لا تقدم أية معلومات على الإطلاق.
- 2 اضغط على «V» أو «A» لاختيار أية قناة تلفزيون. – برامج اليوم على قناة التلفزيون المختارة يتم عرضها.

3 انتقل إلى المعلومات الخاصة بالبرنامج الحالي باستخدام «>».

ملحوظات:

- يمكنك تشغيل وإيقاف تشغيل معلومات البرنامج المكتفة بواسطة «?».
- يمكنك إضافة محطة البث المختارة إلى ميقاتي الذاكرة بالضغط على «OK».
- يمكنك تسجيل البرامج بالضغط على «».

4 اضغط على «V» لتحديد معلومات البرنامج التالي واضغط على «A» للرجوع إلى معلومات البرنامج الحالي.

5 حدد البرامج في الأيام التالية باستخدام «•••••» (أزرق) حدد (أخضر)، وارجع إلى اليوم الحالي باستخدام «••» (أحمر).

6 ارجع إلى اختيار القناة باستخدام «<».

ملحوظة:

- فلتر لبرامج معينة باستخدام «•••••» (أزرق) حدد نوع القناة باستخدام «>» أو «<» أو «V» أو «A» ثم اضغط على «OK» للتأكيد. يتم عرض البرامج المتوافقة مع نوع القناة المختارة.

7 اخرج من دليل التلفزيون الإلكتروني باستخدام الخروج «EXIT».

وضعا النص TOP و FLOF

- 1 اضغط على «TXT» لتشغيل نصوص تلتكست.
- 2 اختر صفحات نصوص تلتكست مباشرة بواسطة «1...0» أو تدريجياً بواسطة «V» و «^».
- ارجع إلى صفحات نصوص المعلومات 100 باستخدام «?».

ملحوظة:

■ يوجد في قاعدة الشاشة شريط معلومات به ألوان أحمر وأخضر وأيضاً - بحسب القناة - أصفر وأزرق. وبالمثل فإن وحدة التحكم عن بُعد يظهر بها أزرار بألوان مختلفة، يمكن باستخدامها أن يتم اختيار هذه الصفحات.

- 3 ارجع إلى الورا مقدار صفحة باستخدام «••» (أحمر).
- 4 اذهب إلى الصفحة التالية باستخدام «•••» (أخضر).
- 5 اختر فصلاً خاصاً باستخدام «••••» (أصفر).
- 6 اختر موضوعاً خاصاً باستخدام «•••••» (أزرق).
- 7 اخرج من نصوص المعلومات باستخدام «TXT».

وضع النص العادي

- 1 اضغط على «TXT» لتشغيل نصوص تلتكست.
- 2 اضغط على «1...0» لاختيار صفحات نصوص المعلومات مباشرة.
- ارجع إلى صفحات نصوص المعلومات 100 باستخدام «?».
- 3 ارجع إلى الورا مقدار صفحة باستخدام «V».
- 4 اذهب إلى الصفحة التالية باستخدام «^».
- 5 اخرج من نصوص المعلومات باستخدام «TXT».

وظائف إضافية

تخطي وقت الانتظار

أثناء تنفيذ البحث عن صفحة فيمكنك الانتقال إلى برنامج التلفزيون.

- 1 أدخل رقم صفحة نصوص المعلومات باستخدام «1...0» ثم اضغط على «▶».
- بمجرد العثور على الصفحة، يتم عرض رقم الصفحة.

- 2 اضغط على «▶» للانتقال إلى صفحة نصوص المعلومات.

تكبير ارتفاع الخط

إذا واجهت صعوبة في قراءة النص على الشاشة، فيمكنك مضاعفة ارتفاع الخط.

- 1 لتكبير ارتفاع الحرف لصفحة نصوص المعلومات، اضغط على «◀◀» بشكل متكرر.

الاحتفاظ بالصفحة

قد تحتوي الصفحة المتعددة على عدة صفحات فرعية والتي يتم تمريرها تلقائياً بواسطة محطة البث.

- 1 أوقف التصفح التلقائي في الصفحات الفرعية بواسطة «◀◀».
- 2 اخرج من الوظيفة باستخدام «◀◀».

إظهار الإجابة

تحتوي بعض صفحات نصوص المعلومات على إجابات مخفية أو معلومات.

- 1 عرض المعلومات باستخدام «▶▶».
- 2 اضغط على «▶▶▶▶» لإخفاء المعلومات.

تقسيم الشاشة

هذه الوظيفة تنتج لك إمكانية مشاهدة قناة التلفزيون على الجانب الأيسر وتكون نصوص المعلومات على الجانب الأيمن.

- 1 قم بتشغيل الوظيفة باستخدام «■».
- تظهر قناة التلفزيون و صفحة نصوص المعلومات إلى جانب بعضهما البعض.
- 2 أطفئ الوظيفة باستخدام «■».

القيود المحتملة عند استخدام وسيط بيانات خارجي

بحسب محطة البث، فيمكن أن تجد عدة قيود على بعض الوظائف من بعض قنوات التلفزيون.

غرونديغ ليس له أي تأثير على هذه القيود.

■ يمكن أن يتم إيقاف تسجيل برنامج على وسيط بيانات خارجي عن طريق جهة البث. عند حماية الرسالة

«URI* protected! PVR function is blocked»
على الشاشة، ثم يتم تقييد عملية التسجيل أو تأجيل التسجيل (يمكن التسجيل) أو إيقافه (لا يمكن التسجيل) عن طريق جهة البث.

* URI = معلومات حقوق المستخدم (معلومات حقوق النسخ).

■ إذا قمت بتسجيل وحفظ برنامج في أرشيف وسيط بيانات خارجي، فيمكن أن يتم تقييد التشغيل الارتجاعي. جهة البث يمكن أن تتيح لك إمكانية مشاهدة هذا البرنامج مرة واحدة أو أكثر، لكن يمكن أن يتيح فقط لفترة زمنية معينة.

■ البرامج غير المناسبة للصغار لا تتطلب إدخال رقم PIN في الحال قبل بدء التسجيل. إذا لم يتم منح الاعتماد فيمكن ألا يبدأ التسجيل.

■ يمكن أن يتم تقييد نسخ برنامج من محطة تلفزيون رقمي في مسجل فيديو أو مسجل DVD باستخدام مقيس AV/S-VHS (صورة تناظرية/إشارة الصوت) من خلال جهة البث. يتطلب ذلك افتراضياً أن يكون جهازك داعماً لوظيفة النسخ.

المعلومات الموجودة في برامج تسجيل وتشغيل التلفزيون

■ تسجيل برامج التلفزيون وإعادة تشغيلها فقط مع القنوات التلفزيونية الرقمية (DVB-S/2 و DVB-T و DVB-C).

■ محطات التلفزيون الرقمية (DVB-T، DVB-S/2 و DVB-C) التي بإمكانك أيضاً تسجيلها وتشغيلها تعتمد على محطة البث.

■ تسجيل وإعادة تشغيل البرامج وأيضاً وظيفة الترحيل الزمني، يمكن أن يتم تنفيذها فقط باستخدام وسيط بيانات خارجي (قرص صلب أو ذاكرة USB).

■ يمكن أن يتم تنفيذ التسجيلات باستخدام أكثر وسيط بيانات مستخدم في السوق. وعلى أية حال فلا يمكننا ضمان التشغيل لكل وسائط البيانات.

■ إذا قمت بتسجيل برنامج على وسيط بيانات خارجي، فلن يمكن إعادة تشغيله إلا على طقم التلفزيون الخاص بك. لا يمكن أن يتم إعادة تشغيل هذه البرامج على أجهزة أخرى.

■ إذا أرسلت جهاز تلفزيونك إلى ورشة إصلاح وكانت المكونات الصلبة بحاجة إلى الاستبدال، فقد لا يمكنك تشغيل التسجيلات مرة أخرى على التلفزيون الذي تم إصلاحه.

■ استقبال خدمة البث SKY لن تكون متاحة حالياً في ألمانيا مع صندوق الجهاز الفوقي أو وحدة CA مناسبة.

■ غرونديغ لا تتحمل أية مسؤولية عن فقدان البيانات المخزنة على وسيط بيانات خارجي.

■ مشغل وسائط USB قد لا يدعم بعض الأحداث المسجلة. لغرض إعادة التشغيل بشكل سليم فيرجى استخدام مشغل PRnP.

■ تجنباً لحدوث مشكلات في التسجيل وخصائص تأجيل التسجيل لتلفزيونك فإنه ينصح باستخدام قرص USB عالي السرعة أو قرص صلب. وإلا فيمكن أن تكون هناك مواضع تشويه أو زرق في وضع التشغيل الارتجاعي للفيديو.

توصيل وسائط البيانات الخارجية

ملحوظات:

■ قبل أن يتم توصيل وسيط بيانات خارجي فينصح بنقل التلفزيون إلى وضع الاستعداد.

■ قبل خلع وسائط البيانات الخارجي، يجب أولاً ضبط التلفزيون على وضع الاستعداد، وإلا فقد تضيع الملفات.

■ تلفزيونك به مقيسان USB1 و USB2. يستخدم لتوصيل وسيط البيانات الذي يتطلب مصدرًا إضافيًا للطاقة.

– مثلاً، أقراص صلبة خارجية.

ملحوظات:

■ مقيس USB1 للتلفزيون يوفر طاقة قصوى تبلغ 500 مللي أمبير بما يتوافق مع مواصفات USB. الأقراص الصلبة الخارجية التي تتطلب قدرًا أكبر من الطاقة يمكن أن يتم توصيلها فقط بمقيس USB2 في التلفزيون.

■ إذا ما استخدمت كابل شبكة للأقراص الصلبة الخارجية التي تم توصيلها بمقيس USB2 في التلفزيون، فيجب أن يتم فصل كابل الشبكة هذا من مصدر الطاقة عند إطفاء التلفزيون.

■ يمكن ألا يتم فصل وسيط البيانات الخارجي من التلفزيون بينما يمكن الوصول إلى الملفات الموجودة على وسيط البيانات.

إعدادات تسجيل USB

اختيار القائمة

- 1 افتح القائمة بواسطة «MENU».
 - 2 حدد عنصر القائمة «USB RECORDING» بواسطة «V» أو «A» واضغط على «OK» للتأكيد.
- تظهر قائمة «USB RECORDING».

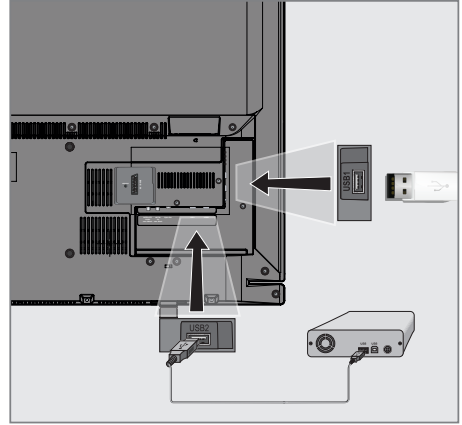

- 1 قم بتوصيل مقيس USB2 للتلفزيون والمقيس المعني بوسيط البيانات (قرص صلب خارجي) باستخدام كابل USB،

أو

أدخل مقيس USB لوسيط الحفظ USB في المقيس USB1 بالتلفزيون.



تسيق وسيط البيانات الخارجي

يجب أن يتم قولبة وسيط البيانات الخارجي قبل أن يتم التسجيل.

1 حدد سطر «Format Partation» بواسطة «V» أو «A» وأكد بواسطة «OK».

2 لتأكيد عملية القولبة اضغط على الزر «•••» (أخضر)، أو

لغرض إلغاء عملية القولبة اضغط على الزر «•••» (أحمر).

3 اضغط على زر القائمة «MENU» للانتقال إلى القائمة.

حدد وسيط البيانات الخارجي للتسجيل

عند توصيل وسيط بيانات خارجي بالتلفزيون فيمكنك عندئذ تحديد وسيط البيانات المفضل للتسجيل.

1 حدد السطر «Disk» بواسطة «V» أو «A».

2 اختر وسيط البيانات المفضل باستخدام «>» أو «<<».

– يتم عرض اسم وسيط البيانات (الهاردوير) على سطر التقسيم «Partition».

3 حدد السطر «Change PRnP data me-dium» بواسطة «V» أو «A» واضغط على «OK» للتأكيد.

4 اضغط على «MENU» لإنهاء الإعداد.

تحديد تقسيم على وسيط بيانات خارجي

إذا كانت وسيط البيانات الخارجي به العديد من التقسيمات فحدد التقسيم الذي تريد استخدامه.

1 حدد السطر «Partition» بواسطة «V» أو «A».

2 اختر التقسيم الذي تريده باستخدام «>» أو «<<».

3 اضغط على «MENU» لإنهاء الإعداد.

نزع القرص بأمان

1 حدد السطر «Safely Remove Disk» بواسطة

«V» أو «A» واضغط على «OK» للتأكيد.

ملحوظة:

■ يمكن الآن أن يتم نزع القرص من المقيس.

الإيقاف المؤقت "Pausing" لبرامج تحويل الزمن

يمكنك إيقاف أي برنامج تشاهده مؤقتاً. وهي وظيفة مفيدة، مثلاً إذا دق جرس الهاتف وأنت تشاهد فيلمًا ولا تريد تقويت لقطه منه.

تظهر شاشة الإطار المجدد لآخر منظر على الشاشة وسيتم تسجيل البرنامج في ذاكرة تأجيل التسجيل بوسيط بيانات خارجي.

ملحوظة:

■ القرص الصلب الخارجي أو قرص ذاكرة USB الذي توصله بالتلفزيون يتعين أن يتم قولبته من قبل التلفزيون قبل التسجيل أو القيام بالترحيل الزمني.

1 اضغط على «|||» لإيقاف البرنامج الحالي مؤقتاً. – الصورة مجمدة ويتم عرض الترحيل الزمني وزمن التسجيل المتبقي.

2 اضغط على «▶» لمواصلة البرنامج. – سوف يستمر تسجيل البرنامج.

ملحوظة:

■ الوظائف التالية تكون متاحة في وضع تأجيل التسجيل:

– الرجوع، اضغط على «◀◀» عدة مرات وفقاً للسرعة (تتجمد الصورة أثناء الإرجاع).

– التقديم السريع، اضغط على «▶▶» عدة مرات وفقاً للسرعة المرغوبة.

– اختر وضع الإيقاف المؤقت باستخدام «|||».

3 اضغط على «■» للخروج من وظيفة تأجيل التسجيل.

– تظهر رسالة البرنامج الحي «Live programme» وسوف ترى البرنامج الحالي بدون ترحيل زمني.

– يتم محو المشاهد في ذاكرة الترحيل الزمني «time shift memory».

تسجيل البرامج

يمكنك تسجيل البرامج. يتم تسجيل هذه البرامج على وسيط بيانات خارجي ويتم إدارة هذا الأرشيف عن طريق التلفزيون.

أنت بحاجة إلى مساحة تخزين 44 ميجابايت إلى 110 ميجابايت على أي وسيط بيانات خارجي للتسجيل لمدة دقيقة واحدة.

يمكنك أثناء التسجيل مشاهدة برامج أخرى من الأرشيف.

ملحوظة:

■ القرص الصلب الخارجي أو قرص ذاكرة USB الذي توصله بالتلفزيون يتعين أن يتم قولبته من قبل التلفزيون قبل التسجيل أو القيام بالترحيل الزمني.

تسجيل برنامج One-touch

1 اختر القناة التلفزيونية المراد تسجيلها باستخدام «1...0» أو «P+» أو «-P» واضغط على «■» لبدء التسجيل.

– يتم عرض المعلومات عن التسجيل: رمز التسجيل واسم القناة والبرنامج وزمن التسجيل ومساحة الذاكرة المتوفرة.

– بعد فترة قصيرة تختفي هذه المعلومات.

2 نهاية التسجيل باستخدام «■»

3 قم بتأكيد الشاشة باستخدام «●●●» (أخضر)، أو

اضغط على «●●» (أحمر) لمواصلة التسجيل.

ملحوظات:

■ بعد انتهاء التسجيل فسوف يتم حفظ التسجيل أوتوماتيكياً في وسيط البيانات الخارجي.

■ عند فصل وسيط البيانات الخارجي من مقبس USB أثناء التسجيل، فسوف يتم غيقات التسجيل أوتوماتيكياً ولن يتم حفظه.

تسجيل برنامج من قائمة القنوات

- 1 افتح قائمة القنوات «CHANNEL LIST» باستخدام «OK».
- 2 اختر أية قناة تلفزيونية باستخدام «V» أو «A» أو «>» أو «<» واضغط على «OK» للتأكيد.
- 3 اضغط على القائمة «MENU» للخروج من قائمة القنوات.
- 4 اضغط على «» لبدء التسجيل.
- يتم عرض المعلومات عن التسجيل: رمز التسجيل واسم القناة والبرنامج وزمن التسجيل ومساحة الذاكرة المتوفرة.
- بعد فترة قصيرة تختفي هذه المعلومات.
- 5 اضغط على «» لإيقاف التسجيل.
- 6 قم بتأكيد الشاشة باستخدام «» (أخضر)، أو
اضغط على «» (أحمر) لمواصلة التسجيل.



ضبط زمن القيادة/المتابعة

- يمكنك من خلال هذه الوظيفة تغيير زمن التسجيل المضبوط من قبل دليل التلفزيون الإلكتروني.
- إذا كنت تعتقد أن هناك برنامج سوف يبدأ مبكرًا ببضع دقائق أو سوف ينتهي بعد ذلك ببضع دقائق، فيمكنك "إضافة" ما يصل إلى 60 دقيقة.
- 1 عرض معلومات القناة مع الدليل «GUIDE».
 - 2 انتقل إلى وظيفة الزمن باستخدام «» (أصفر) ثم اختر قائمة تحرير زمن التسجيل الشخصي «Personel recording time edit» باستخدام «» (أخضر).
 - 3 قم بتغيير زمن البدء باستخدام «>» أو «<».
 - 4 استخدم «V» للانتقال إلى صف الانتهاء «End» وتغيير زمن الانتهاء باستخدام «>» أو «<».
 - 5 قم بحفظ الإعدادات باستخدام «» (أخضر).
 - 6 أطفئ معلومات البرنامج باستخدام الدليل «GUIDE».

الضبط الأولي للبرامج المراد تسجيلها

... استخدام دليل التلفزيون الإلكتروني

يمكنك استخدام البيانات من دليل التلفزيون الإلكتروني لغرض التسجيل.
يمكن أن يتم أوليًا ضبط 20 برنامج لتسجيل الميقاتي أو باعتباره رسالة تذكير.

- 1 اضغط على الدليل «GUIDE» لعرض معلومات القناة.
- سوف يظهر دليل التلفزيون الإلكتروني.
- 2 حدد القناة المفضلة بواسطة «V» أو «A».
- 3 انتقل إلى المعلومات الخاصة بالبرنامج الحالي باستخدام «>».
- 4 حدد البرنامج الذي تختاره باستخدام «V» أو «A».
- 5 قم بتأكيد البرنامج باستخدام «».
- يظهر الرمز «» بعد اسم البرنامج وستتم إضافة البيانات إلى الميقاتي.

ملحوظة:

- إذا ما تعين تغيير بيانات التسجيل، فاستخدم «» (أصفر) و «» (أزرق) للانتقال إلى أحداث مجدولة «SCHEDULED EVENTS»، اضغط على «» (أخضر)، وقم بتغيير البيانات واحفظها باستخدام «» (أخضر).
- 6 اضغط على القائمة «MENU» للخروج من القائمة.

ملحوظات:

- قبل أن يبدأ تسجيل الميقاتي فسوف تظهر رسالة تحذير بعد تنازلي مدته 20 ثانية. يمكنك الانتقال إلى قناة تلفزيونية مبرمجة.
- عند بدء تسجيل المؤقت أثناء إعادة التشغيل، فسوف يتوقف التشغيل: يتم التسجيل أوتوماتيكيًا في الخلفية ويستمر طالما أنك لم تختار «Yes» عند عرض رسالة العد التنازلي للميقاتي.
- ملحوظة لمستخدمي UPC فقط: عند تسجيل برنامج ما فيمكن أن يحدث أن يصبح جدول التسجيل متضمنًا لجزء من البرنامج السابق أو التالي بسبب وجود مواضع غير دقيقة محتملة في دليل التلفزيون الإلكتروني. يرجى مراعاة أنه في هذه الحالة، إذا كان هناك أحد هذه البرامج أو أكثر متعلقة بالأبوين، فسوف يتم تطبيق أعلى مستويات الوصول للتسجيل الداخلي.

... بمدخل البيانات اليدوي

يمكنك أن تقوم مسبقًا بضبط ما يصل إلى 20 برنامجًا لتسجيل الميقاتي.

1 اضغط على الدليل «GUIDE» لعرض معلومات القناة.

– سوف يظهر دليل التلفزيون الإلكتروني.

2 افتح قائمة إعداد الجدول «MAKE SCHED-ULE» بالضغط على «●●●» (أصفر) مرتين.

3 اختر السطر «Type» باستخدام «V» أو «A» وحدد الخيار «Recording» باستخدام «>» أو «<».

4 اختر السطر «Channel» باستخدام «V» أو «A» وحدد القناة باستخدام «>» أو «<».

5 اختر السطر «Mode» باستخدام «V» أو «A» وحدد الوضع المفضل («Once» أو «Every Day» أو «Weekly») باستخدام «>» أو «<».

6 حدد السطر «Start» باستخدام «V» أو «A» وأدخل التاريخ/الوقت باستخدام «1...0».

7 حدد السطر «End» باستخدام «V» أو «A» وأدخل التاريخ/الوقت باستخدام «1...0».

8 قم بحفظ البيانات باستخدام «●●●» (أخضر).
– البرنامج مضبوط مسبقًا.

9 اضغط على القائمة «MENU» للخروج من القائمة.

ملحوظات:

■ قيل أن يبدأ تسجيل الميقاتي فسوف تظهر رسالة تحذير بعد تنازلي مدته 20 ثانية. يمكنك الانتقال إلى قناة تلفزيونية مبرمجة.

■ عند بدء تسجيل الميقاتي أثناء إعادة التشغيل، فلن يتم قطع إعادة التشغيل: يتم التسجيل أوتوماتيكيًا في الخلفية ويستمر طالما أنك لم تختار «Yes» عند عرض رسالة العد التنازلي للميقاتي.

تحرير بيانات التسجيل في

قائمة الميقاتي

يمكنك تحرير البيانات لتسجيلات الميقاتي المبرمجة.

1 اختر قائمة الميقاتي بالضغط على الدليل «GUIDE» و «●●●» (أصفر) و «●●●●●» (أزرق) على التوالي.
– عندئذ تظهر قائمة

«SCHEDULED EVENTS».

2 اختر اسم البرنامج المراد تغييره باستخدام «V» أو «A» وقم بتفعيل موضع الميقاتي باستخدام «●●●» (أخضر).
– يتم عرض قائمة الإدخال.

3 اختر الخيار المطلوب باستخدام «V» أو «A» وقم بتحرير البيانات باستخدام «1...0» و «>» أو «<».

4 قم بحفظ البيانات باستخدام «●●●» (أخضر).
– تم تغيير الميقاتي.

5 اضغط على «MENU» لإقفال القائمة.

محو بيانات التسجيل في قائمة الميقاتي

يمكنك محو البيانات لتسجيلات الميقاتي المبرمجة.

1 اختر قائمة الميقاتي بالضغط على الدليل «GUIDE» و «●●●» (أصفر) و «●●●●●» (أزرق) على التوالي.
– عندئذ تظهر قائمة

«SCHEDULED EVENTS».

2 اختر اسم البرنامج المراد محوه باستخدام «V» أو «A» وقم بمحو موضع الميقاتي باستخدام «●●●» (أصفر).

3 اضغط على «MENU» لإقفال القائمة.

7 اضغط على «■» لإيقاف التسجيل.

محو برامج في قائمة التسجيل

يمكنك محو برامج من قائمة التسجيل.

1 افتح القائمة بواسطة «MENU».

2 حدد عنصر القائمة «USB RECORDING»

بواسطة «V» أو «^» واضغط على «OK» للتأكيد.

3 أكد عنصر القائمة «PRnP-Archiv» باستخدام الزر «OK».

– تظهر القائمة.

4 اختر البرنامج المراد محوه باستخدام «V» أو «^».

5 اضغط على «.....» (أزرق) لمحو البرنامج.

6 قم بتأكيد سؤال الأمان باستخدام «..» (أخضر).

ملحوظة:

■ لا يمكنك محو البرامج في قائمة الحدث المسجل «Recorded Event» التي يتم تسجيلها أو إعادة تشغيلها حالياً.

7 اضغط على «MENU» لإقفال القائمة.

إعادة التشغيل

البرامج المسجلة - سواء كانت مبدوءة يدوياً أو باستخدام وظيفة الميقاتي - مخزنة في وسيط البيانات الخارجي.

اختيار برنامج من الأرشيف

1 افتح القائمة بواسطة «MENU».

2 حدد عنصر القائمة «USB RECORDING» بواسطة «V» أو «^» واضغط على «OK» للتأكيد.

3 أكد عنصر القائمة «PRnP-Archiv» باستخدام الزر «OK».

– تظهر القائمة.

4 حدد البرنامج الذي تختاره باستخدام «V» أو «^» وابدأ إعادة التشغيل باستخدام «.» (أحمر).

5 اضغط على «■» لإنهاء إعادة التشغيل.

– ينتقل التلفزيون إلى القناة التلفزيونية الحالية.

البحث عن وظيفة تقديم/إرجاع الصورة

1 أثناء إعادة التشغيل اختر سرعة التقديم السريعة (2x أو 4x أو 8x أو 16x) باستخدام «▶▶».

أو

أثناء إعادة التشغيل اختر سرعة التقديم السريعة (2x أو 4x أو 8x أو 16x) باستخدام «◀◀» (تتجمد الصورة عند الإرجاع).

التسجيل أثناء التسجيل

أثناء التسجيل يمكنك إما مشاهدة البرنامج الذي تقوم بتسجيله الآن أو مشاهدة برنامج آخر قمت بتسجيله بالفعل.

1 اختر القناة المراد تسجيلها باستخدام «0...1» أو «P+» أو «P-» واضغط على «■» لبدء التسجيل.

2 افتح القائمة بواسطة «MENU».

3 حدد عنصر القائمة «USB RECORDING» بواسطة «V» أو «^» واضغط على «OK» للتأكيد.

4 أكد عنصر القائمة «PRnP-Archiv» باستخدام الزر «OK».

– تظهر القائمة.

5 حدد البرنامج الذي تريده بواسطة «V» أو «^» واضغط على «.» (أحمر) لبدء إعادة التشغيل.

– يستمر التسجيل في الخلفية.

6 اضغط على «■» لإنهاء إعادة التشغيل.

تنسيقات الملف

تلفزيونك يمكنه أن يعمل مع تنسيقات الملف التالية باستخدام مقاييس USB:

بيانات الملف

برامج كوديكس خاصة لضغط الفيديو وفك الضغط توفر مساحة أكبر من الذاكرة بدون ضغط جودة الصورة بشكل بالغ.

تلفزيونك يشغل ملفات الفيديو في تنسيقات XVID و H.264/MPEG-4 AVC (L4.1, 4 و MPEG-4 و MPEG-2 و MPEG-1 و MJPEG و MOV.

امتدادات اسم الملف التالية تكون مدعومة أيضًا: "avi" و "mkv" و "mp4" و "ts" و "mov" و "mpg" و "dat" و "vob" و "divx".

معلومات التنسيق (codec) يتم تضمينها في محتوى الملف ويمكن أن تتباين بحسب امتداد الملف. ملفات "avi" أو "mkv" أو "divx" المحتوية على كود divx codec لا يمكن تشغيلها.

صورة البيانات

تلفزيونك يمكنه عرض الصور بتنسيقات JPEG و PNG و BMP.

JPEG هي اختصار لـ Joint Picture Experts Group.

وهو يشير إلى عملية ضغط ملفات الصور.

PNG و BMP هي عمليتان تستخدمان لحفظ بيانات الصور التي ليس بها فقدان أو التي بها فقدان قليل للغاية.

يمكن أن يتم تخزين ملفات الصور مع أنواع أخرى من الملفات على وسيط واحد.

يمكن تنظيم هذه الملفات في مجلدات ومجلدات فرعية.

بيانات الصوت

تلفزيونك يمكنه تشغيل بيانات الصوت بتنسيقات MP3 و AAC.

صيغة MP3 هي اختصار تشير إلى مستوى MPEG-1 الثالث وهي تستند إلى المواصفة MPEG-1 التي تم تطويرها من قبل MPEG (مجموعة خبراء الصور المتحركة).

الاختصار AAC يشير إلى نظام التشفير الصوتي المتقدم وهو مطور من قبل AAC. MPEG. توفر أفضل جودة صوت بمعدل بيانات متطابقة.

هذه التنسيقات تتيح إمكانية تسجيل وتشغيل ملفات الصوت بدرجة صوت جيدة مميزة لأسطوانة ليزر مع شغل جزء واحد فقط من مساحة الذاكرة.

امتدادات اسم الملف المدعومة: MP3 و MP2 و M4A و AAC.

يمكن تنظيم ملفات MP3 في مجلدات ومجلدات فرعية مماثلة إلى الملفات الموجودة على الكمبيوتر.

توصيل وسائط البيانات الخارجية

قبل أن يتم توصيل وسيط بيانات خارجي فينصح بنقل التلفزيون إلى وضع الاستعداد.

قبل خلع وسائط البيانات الخارجي، يجب أولاً ضبط طقم التلفزيون على وضع الاستعداد، وإلا فقد تضيع الملفات.

ملحوظات:

■ مقبس **USB1** لطقم التلفزيون يوفر طاقة قصوى تبلغ 500 مللي أمبير بما يتوافق مع مواصفات **USB**. الأقراص الصلبة الخارجية التي تتطلب قدرًا أكبر من الطاقة يمكن أن يتم توصيلها فقط بمقبس **USB2** في طقم التلفزيون.

■ إذا ما استخدمت كابل شبكة للأقراص الصلبة الخارجية التي تم توصيلها بمقبس **USB2** في التلفزيون، فيجب أن يتم فصل كابل الشبكة هذا من مصدر الطاقة عند إطفاء التلفزيون.

■ يمكن ألا يتم فصل وسيط البيانات الخارجي من التلفزيون بينما يمكن الوصول إلى الملفات الموجودة على وسيط البيانات.

■ يتعذر نقل البيانات ثنائي الاتجاه كما هو معرف بالنسبة إلى أجهزة **ITE** (أجهزة تكنولوجيا المعلومات) في المعيار **EN 55022/EN 55024**.

■ لا يعتبر نقل **USB** في حد ذاته وضع تشغيل. فهو وظيفة إضافية فقط.

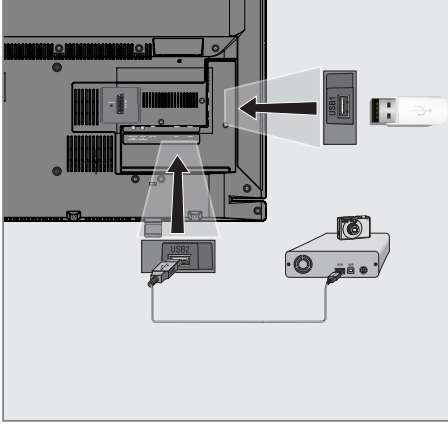

- 1 اضغط على الزر «**U**» أو «**1...0**» أو «**P+**» أو «**P-**» لتشغيل الجهاز من وضع الانتظار.
- 2 قم بتوصيل مقبس **USB2** للتلفزيون والمقبس المناظر في جهاز البيانات (محرك الأقراص الخارجي أو الكاميرا الرقمية أو قارئ البطاقات أو مشغل **MP3**) باستخدام كابل **USB**.

أو

أدخل مقبس **USB** لوسيط الحفظ **USB** في المقبس **USB1** بطقم التلفزيون.

خلع وسيط البيانات الخارجي

قبل خلع وسيط بيانات خارجي فأخرج من وسيط البيانات.

- 1 أطفئ مشغل الوسائط بالضغط على وسائطي «**My Media**».
- 2 افتح القائمة بواسطة «**MENU**».
- 3 حدد عنصر القائمة «**USB RECORDING**» بواسطة «**V**» أو «**^**» واضغط على «**OK**» للتأكيد.
- 4 حدد السطر «**Safely Remove Disk**» بواسطة «**V**» أو «**^**» واضغط على «**OK**» للتأكيد.

ملحوظة:

■ يمكن الآن أن يتم نزع وسيط البيانات من المقبس.

مشغل الوسائط

مشغل الوسائط يعرض ملفات الفيديو والصور والصوت المخزنة على وسائط البيانات الخارجي.

إذا كان هناك وسيط بيانات خارجي يحتوي على ملفات بتنسيقات مختلفة، فيمكنك عند الضرورة فترة التنسيقات غير المطلوبة.

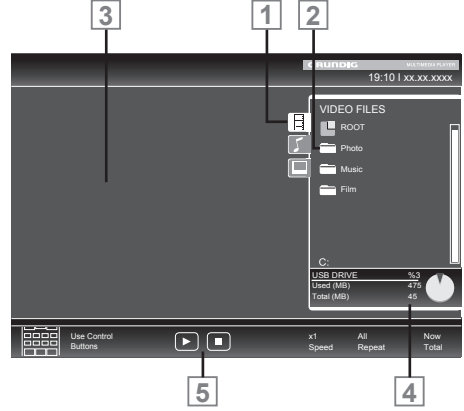

الإعدادات في قائمة ضبط USB

اختيار القائمة

- 1 اضغط على وسائطي «My Media» لاختيار وسيط البيانات الخارجي.
 - 2 افتح القائمة بواسطة «MENU».
 - 3 حدد عنصر القائمة «SOURCE SETUP» بواسطة «V» أو «^» واضغط على «OK» للتأكيد.
 - تظهر قائمة «SOURCE SETUP».
- ملحوظة:**

■ تم توضيح الوظائف الإضافية في الأقسام التالية.

تشغيل وضع العرض الأولي التلقائي

إذا كانت هذه الوظيفة مشغلة فسوف يظهر العرض الأولي للملف المختار في متصفح الملف.

- 1 حدد السطر «Auto Preview» بواسطة «V» أو «^».
- 2 قم بتشغيل الوظيفة باستخدام «>» أو «<».
- 3 اضغط على «MENU» لإنهاء الإعداد.

تحديد وضع العرض

- 1 حدد «View Mode» بواسطة «V» أو «^».
- 2 حدد الخيار المفضل باستخدام «>» أو «<».
- 3 اضغط على «MENU» لإنهاء الإعداد.

ضبط فترة العرض للصور في العرض الشرائحي

- 1 حدد «Slide Show Interval» بواسطة «V» أو «^».
- 2 حدد فترة العرض (3 و 5 و 10 ثوان) باستخدام «>» أو «<».
- 3 اضغط على «MENU» لإنهاء الإعداد.

القائمة الرئيسية لمشغل الوسائط

- 1 تنسيق البيانات المحدد.
- 2 إجمالي عدد المجلدات الموجودة على وسيط البيانات.
- 3 العرض الأولي للملف المختار.
- 4 المعلومات على وسيط بيانات خارجي.
- 5 الملاحظة في القائمة.

ملحوظات:

- استخدم «▲» لتحديد المجلد العلوي «Up Folder» إذا أردت الرجوع إلى المجلد الأخير. استخدم الجذر «Root» (ثم اضغط على «OK») للرجوع إلى المجلد الرئيسي.
- يمكن ألا تعمل الملفات، المدعومة فعلاً، بشكل صحيح في وضع USB. يرجع ذلك إلى عدم تسجيل بعض الملفات باستخدام عمليات الضغط المعيارية، على الرغم من أنها تحمل نهاية الملف الصحيحة "right".
- إذا كان ملف الفيديو به عدة مسارات أغاني (تيارات صوتية) فيمكنك نقلها أثناء إعادة التشغيل إلى وضع الشاشة الكاملة باستخدام «».
- عند تشغيل ملفات الموسيقى فيمكنك استخدام خيارات أخرى في وضع USB في الوقت ذاته. بهذه الطريقة يمكنك مثلاً تدعيم العرض الشراحي مع الموسيقى.
- بالنسبة للأفلام فتكون الأغاني بتسقيقات SRT و ASS. و SMI. هي المدعومة. يجب أن تكون أسماء ملفات الأغاني والأفلام متطابقة. وإلا فلن يتم عرض الأغاني.

وظائف التشغيل الأساسية

- 1 اضغط على وسائط «My Media» لتحديد وسيط البيانات الخارجي.
- يظهر مشغل الوسائط.
- 2 حدد تنسيق الملف (ملفات الفيديو والصوتيات والصور) باستخدام «V» أو «▲».
- 3 انتقل إلى قائمة المجلد/الملف بواسطة «OK».

ملحوظات:

- عند توصيل وسيطي بيانات USB فاختر وسيط البيانات المرغوب باستخدام «V» أو «▲» وافتح باستخدام «OK».
- وسيط بيانات USB المحتوي على عدة أجزاء يكون موصلاً بمقاييس USB سوف يظهر حرف وحدة التشغيل المعنية (مثلاً C) وراء رمز المجلد. حدد حرف وحدة التشغيل بواسطة «V» أو «▲» واضغط على «OK» للتأكيد.
- 4 حدد المجلد أو الملف بواسطة «V» أو «▲» واضغط على «OK» لفتحه.
- تظهر قائمة بالأدلة الفرعية.

ملحوظة:

- ارجع إلى المجلد الأساسي بواسطة «←» «BACK».
- 5 حدد المسار أو الصورة بواسطة «V» أو «▲» واضغط على «▶» لبدء التشغيل.

ملحوظات:

- يمكنك مشاهدة المعلومات عن بيانات الفيلم بالضغط على «?».
- عند تشغيل بيانات MP3، يتم عرض المعلومات الموجودة على الألبوم والمسار والمغني يسار القائمة.
- عند تشغيل ملفات الصور فيمكنك استخدام «?» لعرض المعلومات عن الإصدار والحجم.
- عند تشغيل بيانات الصورة يتم إيقاف تشغيل متصفح الملفات. اضغط على «■» لعرض متصفح الملفات مرة أخرى.
- 6 اضغط على «■» لإيقاف التشغيل مؤقتاً.
- 7 اضغط على «▶» لاستئناف التشغيل العادي.
- 8 اضغط على «■» لإنهاء إعادة التشغيل. يظهر متصفح الملف.

وظائف التشغيل الإضافية

بناء على تنسيقات الملفات، يمكن أن تتوفر الوظائف الإضافية التالية:

اختيار ملفات الفصول

(فقط ملفات الفيديو)

- 1 أثناء التشغيل، حدد الفصل التالي بواسطة «>».
- 2 أثناء إعادة التشغيل حدد الفصل السابق باستخدام «<».

ملحوظة:

■ يمكنك أيضاً اختيار الفصول من خلال إدخال رقم الفصل باستخدام «1...0».

تحديد ملفات الأغاني

(فقط ملفات الفيديو)

- 1 أثناء التشغيل، حدد الأغنية التالية بواسطة «^».
- 2 أثناء إعادة التشغيل حدد الأغنية التالية باستخدام «v».

تشغيل الأغاني المختارة

المسارات المميزة فقط هي المشغلة.

- 1 حدد الأغاني بواسطة «v» أو «^» واضغط على «OK» للتمييز.
- 2 حدد الأغنية التالية بواسطة «v» أو «^» واضغط على «OK» للتمييز.
- 3 ابدأ التشغيل بواسطة «>».
- 4 اضغط على «■» لإنهاء إعادة التشغيل.

ملحوظة:

■ لإزالة علامة التمييز حدد الأغنية بواسطة «v» أو «^» واضغط على «OK» لإزالة علامة التمييز.

اختيار مسار أو صورة في خطوات (SKIP)

- 1 أثناء التشغيل، حدد الأغنية التالية/الصورة باستخدام «>».
 - 2 أثناء إعادة التشغيل، حدد المسار/الصورة السابقة بواسطة «<».
- يبدأ التشغيل بالمسار أو الصورة المحددة.

تحديد مسار محدد

لإعادة التشغيل

(ملفات الفيديو فقط)

- 1 أثناء إعادة التشغيل اضغط على «OK».
- 2 أدخل المسار (الزمن) باستخدام «1...0» واضغط على «...» (أخضر) أو «OK» للتأكيد.

تقديم سريع

(فقط ملفات الصوت والفيديو)

- يمكنك تحديد سرعات مختلفة (ضعفان، 4 أضعاف، 8 أضعاف و 16 ضعفاً للأمام والخلف).
- 1 حدد سرعة التشغيل أثناء التشغيل بالضغط على الأزرار «<<» أو «>>».
 - 2 اضغط على «>>>» لاستئناف التشغيل العادي.

تدوير الصور

(ملفات الصور فقط)

يمكنك تدوير الصور باستخدام 90°.

- 1 أثناء التشغيل، اضغط على «>> or <<» لتدوير الصور بدرجة 90°.

وظائف التكرار

الخيارات:

– واحد «One»: سوف يتم تكرار الأغنية الحالية.

– «ALL»: سوف يتم تكرار كل الأغاني.

- 1 أطفئ وظيفة التكرار قبل إعادة التشغيل باستخدام الأدوات «TOOLS».
- 2 حدد السطر «Repeat» بواسطة «v» أو «^».
- 3 اختر الوظيفة باستخدام «>» أو «<».
- 4 ابدأ التشغيل بواسطة «>>>».

فتح قائمة الإعدادات

- 1 افتح القائمة بواسطة «MENU».
- 2 حدد عنصر القائمة «SETTINGS» بواسطة «V» أو «A» واضغط على «OK» للتأكيد.
- تظهر قائمة «SETTINGS».

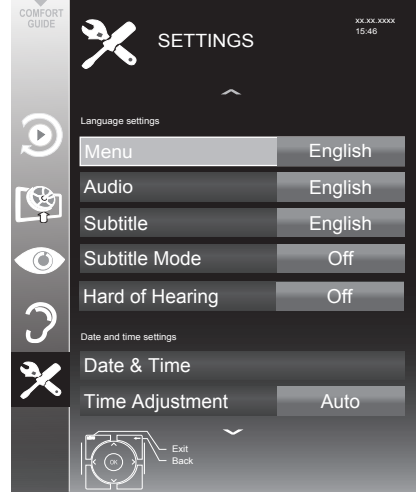

ملحوظة:

- تم توضيح عمليات التشغيل الإضافية في الأقسام التالية.

تغيير لغة القائمة

- 1 حدد السطر «Menu» بواسطة «V» أو «A» واضغط على «OK» للتأكيد.
- تظهر قائمة تحديد لغة القائمة «Select Menu» Language.
- 2 حدد لغة القائمة باستخدام «>» أو «<» أو «V» أو «A» ثم اضغط على «OK» للتأكيد.
- 3 اضغط على الرجوع «BACK» للرجوع مستوى قائمة واحد أو اضغط على «MENU» لإنهاء الإعداد.

تغيير لغة الصوت

(لقنوات التلفزيون الرقمية فقط)

يمكنك تعيين لغات الصوت الأولية والثانوية.

- 1 حدد السطر «Audio» بواسطة «V» أو «A» واضغط على «OK» للتأكيد.
- تظهر قائمة تحديد لغة الصوت «Select Audio» Language.
- 2 اختر لغة الصوت باستخدام «>» أو «<» أو «V» أو «A» ثم استخدم «••» (أحمر) لضبطها كلغة الصوت الأولية أو استخدم «•••» (أخضر) لضبطها كلغة الصوت الثانوية.
- اللغة الأولية والثانوية يتم عرضها في أعلى يمين القائمة.
- 3 اضغط على الرجوع «BACK» للرجوع مستوى قائمة واحد أو اضغط على «MENU» لإنهاء الإعداد.

6 اختر سطر وضع الترجمة «Subtitle Mode» باستخدام «V» أو «A» ثم اضبط الخيار المفضل «Off» أو «Automatic» أو «Basic» باستخدام «>» أو «<».

7 اضغط على «MENU» لإنهاء الإعداد.

وصف الصوت (العناوين الفرعية للصوت)

وصف الصوت هو قناة صوتية إضافية للأفراد المعاقين بصريًا. التوصيفات المقدمة للأنشطة والأوساط المحيطة وتغييرات المشهد والإيماءات والتعبيرات الوجهية للفاعلين. يتم نقل قناة الصوتيات هذه بالتتابع من خلال إطلاق الصوت العادي للقنوات الرقمية. الجاهزية تعتمد على القناة المعنية وعلى محطة البث.

1 افتح القائمة بواسطة «MENU».

2 حدد عنصر القائمة «SOUND SETTINGS» بواسطة «V» أو «A» واضغط على «OK» للتأكيد.

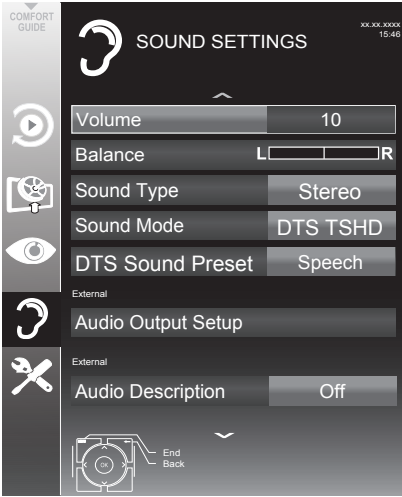

3 اختر السطر «Audio Description» باستخدام «V» أو «A» وحدد الخيار «On» باستخدام «>» أو «<».

4 اختر السطر «Volume» باستخدام «V» أو «A» وغير مستوى الصوت باستخدام «>» أو «<».

5 اضغط على «MENU» لإنهاء الإعداد.

تغيير لغة الترجمة

وضع العنوان الفرعي

(لقنوات التلفزيون الرقمية فقط)

يمكنك تشغيل وإطفاء الترجمات وتحديد لغة الترجمة وتخصيص لغة ثانية للترجمة.

1 افتح القائمة بواسطة «MENU».

2 حدد عنصر القائمة «SETTINGS» بواسطة «V» أو «A» واضغط على «OK» للتأكيد.

– تظهر قائمة «SETTINGS».

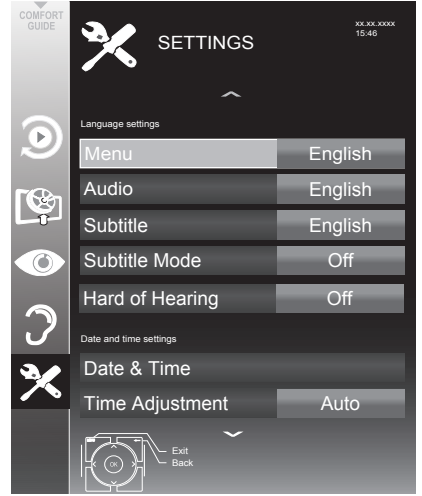

3 حدد سطر التراجع «Subtitle» بواسطة «V» أو «A» واضغط على «OK» للتأكيد.

– تظهر قائمة تحديد لغة الترجمة

«Select Subtitle Language».

4 اختر لغة الترجمة باستخدام «V» أو «A» أو «>» أو «<» ثم استخدم «•» (أحمر) لضبطها كلغة الصوت الأولية أو استخدم

«•••» (أخضر) لضبطها كلغة الصوت الثانوية. – اللغة الأولية والثانوية يتم عرضها في أعلى يمين القائمة.

5 للرجوع مستوى قائمة واحد اضغط على رجوع «←» «BACK».

فتح قائمة الإعدادات

- 1 افتح القائمة بواسطة «MENU».
- 2 حدد عنصر القائمة «SETTINGS» بواسطة «V» أو «A» واضغط على «OK» للتأكيد.
- تظهر قائمة «SETTINGS».

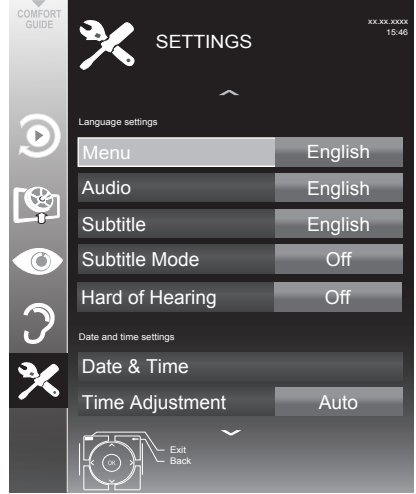

ملحوظة:

- تم توضيح عمليات التشغيل الإضافية في الأقسام التالية.

إعداد تلقائي

طقم التلفزيون الخاص بك يكتشف الفارق الزمني مع توقيت جرينيتش (GMT) تلقائيًا، طالما أن القناة المختارة ترسل إشارة زمنية.

- 1 حدد سطر التاريخ والوقت «Date & Time» بواسطة «V» أو «A» واضغط على «OK» للتأكيد.

- 2 حدد سطر التلقائي «Auto» بواسطة «V» أو «A» واضغط على «OK» للتأكيد.
- سيتم تحديث التاريخ والوقت تلقائيًا،

أو

- 3 اختر صندوق الدخول باستخدام «V» أو «A»، وأدخل بيانات التاريخ والوقت باستخدام «1...0» واضغط على «» (أخضر) للتأكيد.

إعداد يدوي

يمكنك أيضًا ضبط الفارق الزمني يدويًا - مثلًا ما لم يتم تلقائيًا كتشف الزمن الصحيح أو ما لم يستجب إلى الوقت المحلي لأسباب أخرى.

- 1 اختر سطر ضبط الوقت «Time Adjustment» باستخدام «V»، ثم حدد الخيار اليدوي «Manual» باستخدام «>» أو «<».
- خطأ المنطقة الزمنية «Time Zone» وتوفر ضوء النهار «Daylight Saving» يكونان فعالان.

- 2 حدد سطر المنطقة الزمنية «Time Zone» بواسطة «V» واضغط على «OK» للتأكيد.
- تظهر قائمة تحديد المنطقة الزمنية «Select Time Zone».

- 3 حدد المنطقة الزمنية المناسبة باستخدام «>» أو «<» أو «V» أو «A» ثم اضغط على «OK» للتأكيد.

- 4 حدد سطر التوقيت الصيفي «Daylight Saving» باستخدام «V» واستخدم «>» أو «<» لضبط الخيار التلقائي «Auto» أو الإطفاء «Off» أو التشغيل «On».

- 5 اضغط على «MENU» لإنهاء الإعداد.

ملحوظة:

- عند تحديد الخيار التلقائي «Auto» في سطر الضبط الزمني «Time Adjustment»، فإن طقم التلفزيون يقوم تلقائيًا بمواءمة الزمن مع الإشارة الزمنية الصادرة عن محطة البث المعنية. وعلى أية حال فيمكن أن تستخدم القنوات المختلفة أيضًا القواعد الزمنية المغايرة لتلك في بلدك، مثلًا محطات بث أجنبية. في هذه الحالات فيمكن أن يتم إلغاء المذكرات والتسجيلات المخططة جراء الفارق الزمني.

فتح قائمة الإعدادات

- 1 افتح القائمة بواسطة «MENU».
- 2 حدد عنصر القائمة «SETTINGS» بواسطة «V» أو «A» واضغط على «OK» للتأكيد.
- تظهر قائمة «SETTINGS».

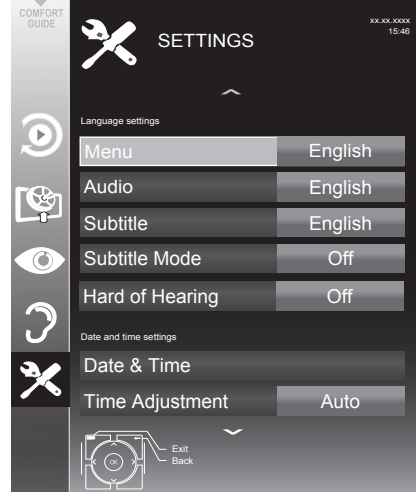

ملحوظة:

- تم توضيح عمليات التشغيل الإضافية في الأقسام التالية.

إدخال وقت إيقاف التشغيل (مؤقت السكون)

في قائمة «Sleep Timer» يمكنك إدخال الوقت لإيقاف تشغيل التلفاز. بعد انقضاء الوقت، ينتقل التلفزيون إلى وضع الاستعداد.

- 1 حدد السطر «Sleep Timer» بواسطة «V» أو «A».
- 2 قم بإدخال زمن الإطفاء باستخدام «>» أو «<».

ملحوظة:

- لإطفاء الوظيفة استخدم «>» أو «<» لضبط زمن الإطفاء على وضع الإطفاء «Off».
- 3 اضغط على الرجوع «← BACK» للرجوع مستوى قائمة واحد أو اضغط على «MENU» لإنهاء الإعداد.

مؤقت التشغيل

في قائمة «Auto On» يمكنك إدخال الوقت لتشغيل التلفاز. بعد انقضاء الوقت سابق الضبط، يعمل التلفاز من وضع الاستعداد - على وضع مستوى الصوت سابق الضبط والقناة التليفزيونية مسبقاً التحديد.

- 1 حدد سطر التلقائي «Auto On» بواسطة «V» أو «A» واضغط على «OK» للتأكيد.
- 2 حدد سطر الوضع «Mode» باستخدام «V» أو «A» واستخدم «>» أو «<» لتحديد وقت تشغيل التلفزيون.
- 3 حدد سطر مصدر الإدخال «Input Source» باستخدام «V» أو «A» واستخدم «>» أو «<» لتحديد مصدر الإدخال.
- 4 حدد سطر نوع الخدمة «Service Type» باستخدام «V» أو «A» واستخدم «>» أو «<» لتحديد الخيار المفضل (ATV أو DTV أو الراديو أو (DATA).

- 5 حدد سطر القناة «Channel» باستخدام «V» أو «A» واستخدم «>» أو «<» لتحديد القناة المفضلة.

ملحوظة:

- يكون سطر القناة «Channel» فعالاً فقط عند ضبط إشارة الدخل المستخدمة حالياً. إذا لم يتم عمل اي إدخال فسوف يتم استخدام القناة الأولى لمصدر الإدخال المختار.
- 6 اختر السطر «Volume» باستخدام «V» أو «A» واستخدم «>» أو «<» لضبط مستوى الصوت.
- 7 حدد سطر ضبط الساعة «Set Hour» بواسطة «V» أو «A» وأدخل الوقت بواسطة «1...0».
- 8 قم بحفظ البيانات باستخدام «••» (أخضر).

ملحوظة:

- يمكنك إلغاء المدخل بالضغط على «•» (أحمر).
- 9 اضغط على الرجوع «← BACK» للرجوع مستوى قائمة واحد أو اضغط على «MENU» لإنهاء الإعداد.

مؤقت إيقاف التشغيل

في قائمة الإيقاف التلقائي «Auto Off» يمكنك إدخال الوقت لإيقاف تشغيل التلفاز. بعد انقضاء الوقت، ينتقل التلفزيون إلى وضع الاستعداد.

- 1 حدد سطر الإيقاف التلقائي «Auto Off» بواسطة «V» أو «^» واضغط على «OK» للتأكيد.
- 2 حدد سطر الوضع «Mode» باستخدام «V» أو «^» واستخدم «>» أو «<» لضبط القناة المفضلة.
- 3 حدد سطر ضبط الساعة «Set Hour» بواسطة «V» أو «^» وأدخل الوقت بواسطة «1...0».
- 4 قم بحفظ البيانات باستخدام «••» (أخضر).

ملحوظة:

- يمكنك إلغاء المدخل بالضغط على «••» (أحمر).
- 5 اضغط على الرجوع «← BACK» للرجوع مستوى قائمة واحد أو اضغط على «MENU» لإنهاء الإعداد

إيقاف التشغيل التلقائي

(السكون التلقائي)

إذا ما تم تنشيط هذه الوظيفة فسوف ينتقل التلفزيون تلقائيًا إلى وضع الاستعداد بعد 5 دقائق ما لم يتم بث أية إشارة فيديو أو بما يتوافق مع القواعد الأوروبية، وسوف ينتقل التلفزيون تلقائيًا إلى وضع الاستعداد بعد 4 ساعات، على لا يتم الضغط على أي زر بوحدة التحكم عن بُعد أو بالتلفزيون أثناء هذه الفترة.

- 1 حدد السطر «Auto Sleep» بواسطة «V» أو «^».
- 2 قم بإدخال زمن الإطفاء باستخدام «>» أو «<».

ملحوظة:

- لإطفاء الوظيفة استخدم «>» أو «<» لاختيار وضع الإطفاء «Off».
- 3 اضغط على الرجوع «← BACK» للرجوع مستوى قائمة واحد أو اضغط على «MENU» لإنهاء الإعداد

فتح قائمة الإعدادات

- 1 افتح القائمة بواسطة «MENU».
- 2 حدد عنصر القائمة «SETTINGS» بواسطة «V» أو «^» واضغط على «OK» للتأكيد.
- تظهر قائمة «SETTINGS».

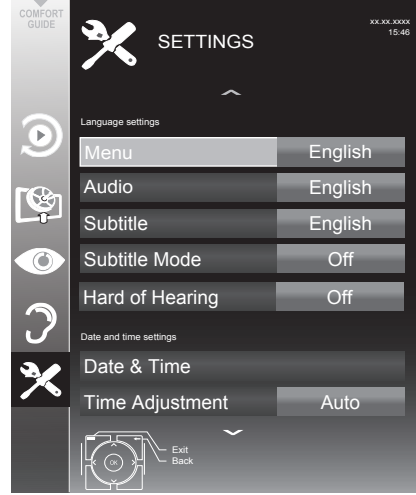

ملحوظة:

- تم توضيح عمليات التشغيل الإضافية في الأقسام التالية.

البرامج المرخصة

- توجد بعض الأفلام التي لا تناسب الأطفال سواء بشكل جزئي أو كلي.
- كما تحتوي هذه البرامج على معلومات بأن محتوياتها أو مشاهدتها مميزة بمستويات الوصول 4 إلى 18. يمكنك تحديد أحد مستويات الوصول وبذلك ترخص إعادة التشغيل.
- 1 حدد سطر دليل الأبوين «Parental Guidance» بواسطة «V» أو «^» واضغط على «>» للتأكيد.
 - 2 أدخل رمز «1234» PIN بواسطة «0... 1».
 - 3 اختر مستوى الوصول باستخدام «>» أو «<».
 - 4 اضغط على الرجوع «←» «BACK» للرجوع
مستوى قائمة واحد أو اضغط على «MENU» لإنهاء الإعداد.

ملحوظة:

- عندما يكون التلفزيون في وضع منع الاستعراض فإنه يتم تطبيق التصنيف الأبوي للبرنامج في محطة البث الحي على المحتوى الجاري مشاهدته (بدلاً من التصنيف الأبوي الفعلي للمحتوى الجاري مشاهدته). ونتيجة لذلك فإن المحتوى الجاري مشاهدته والمصنف من الأبوين في وضع منع الاستعراض لن يعرض بالضرورة باعتباره مصنفًا أبويًا والعكس بالعكس. وهو ما يعني أنه إذا بدأ البث الحي لأي برنامج مصنف أبويًا فسوف تظهر رسالة منبثقة PIN في وضع منع الاستعراض أو سيتم فصل الرسالة المنبثقة PIN في وضع منع الاستعراض بمجرد أن يبدأ البث الحي لأي برنامج غير حاصل على تصنيف أبوي.

قفل القنوات

هذه الوظيفة تتيح لك إمكانية قفل قوائم بحث القنوات التلقائي «Automatic Channel Search» والموائفة اليدوية الرقمية «Digital Manual Tuning» والموائفة اليدوية التناظرية «Analogue Manual Tuning» وجدول البرامج «Program Table» بحيث يمكن الوصول إليها فقط من خلال إدخال رمز PIN.

- 1 حدد «Menu Lock» بواسطة «V» أو «^» واضغط على «>» للتأكيد.
- 2 أدخل رمز «1234» PIN بواسطة «0... 1».
- 3 قم بتفعيل القفل باستخدام «>» أو «<» («On»).

ملحوظة:

- لإلغاء قفل القائمة استخدم «>» أو «<» لاختيار وضع الإطفاء «Off».
- 4 اضغط على الرجوع «←» «BACK» للرجوع
مستوى قائمة واحد أو اضغط على «MENU» لإنهاء الإعداد.

6 اختر عمود القفل «Lock» باستخدام «>» أو «<» واضغط على «OK» لقفّل القناة.

7 أدخل رمز «1234» PIN بواسطة «1...0».
– يتم تمييز القناة باستخدام «✓».

ملحوظة:

■ لإزالة القفل اختر القناة مجددًا باستخدام «V» أو «^»، واضغط على «OK» للتأكيد وأدخل رمز PIN 1 2 3 4 باستخدام «1...0».

8 اضغط على الرجوع «←» «BACK» للرجوع مستوى قائمة واحد أو اضغط على «MENU» لإنهاء الإعداد.

مشاهدة قناة تلفزيونية محظورة

يمكنك مشاهدة قناة تلفزيونية محظورة بواسطة كود PIN من خلال تحديد قناة التلفزيون وإدخال كود PIN.

1 اختر القناة المحجوبة باستخدام «1...0» أو «P+» أو «P-».

2 أدخل رمز «1234» PIN بواسطة «1 ... 0» الموجودة على شاشة كلمة المرور المعروضة.
– يمكن مشاهدة القناة المحجوبة.

ملحوظة:

■ سوف يتم حظر القناة مرة أخرى عند قيامك بتغيير القناة.

مفتاح القفل (القفّل الأبوي)

إذا كان قفل المفتاح نشطًا، فلن تعمل الأزرار الموجودة بطقم التلفزيون.

1 حدد سطر قفل لوحة المفاتيح «Keypad Lock» بواسطة «V» أو «^» واضغط على «>» للتأكيد.

2 أدخل رمز «1234» PIN بواسطة «1...0».

3 قم بتنشيط (ON) أو إلغاء تنشيط (OFF) قفل المفاتيح بواسطة «>» أو «<».

4 اضغط على الرجوع «←» «BACK» للرجوع مستوى قائمة واحد أو اضغط على «MENU» لإنهاء الإعداد.

تغيير رمز PIN

كما يمكنك أيضًا إدخال رمز شخصي PIN بدلاً من الرمز الافتراضي «1234». يرجى تدوين رمز PIN الخاص بك.

1 اختر «Set PIN» بواسطة «V» أو «^» وأكد بواسطة «OK».

2 أدخل رمز PIN الحالي 1 2 3 4 باستخدام «1...0».

3 أدخل رمز PIN الجديد الذي يتألف من أربعة أرقام بواسطة «1...0».

4 أدخل رمز PIN الجديد الذي يتألف من أربعة أرقام بواسطة «0...1» مرة أخرى.

5 اضغط على الرجوع «←» «BACK» للرجوع مستوى قائمة واحد أو اضغط على «MENU» لإنهاء الإعداد.

قفل القنوات التلفزيونية

يمكنك قفل قنوات تلفزيونية معينة مثل تلك القنوات غير المناسبة للأطفال، باستخدام رمز PIN الشخصي.

1 افتح القائمة بواسطة «MENU».

2 حدد عنصر القائمة «SOURCE SETUP» بواسطة «V» أو «^» واضغط على «OK» للتأكيد.

3 حدد السطر «Program Table» بواسطة «V» أو «^» واضغط على «OK» للتأكيد.

– يتم عرض قائمة جدول البرامج «PROGRAM TABLE».

4 في قائمة جدول البرامج «PROGRAM TABLE» وانتقل إلى وضع عرض القائمة «••••» (أصفر).

5 اختر القناة المراد غلقها باستخدام «V» أو «^».

فتح قائمة الإعدادات

- 1 افتح القائمة بواسطة «MENU».
- 2 حدد عنصر القائمة «SETTINGS» بواسطة «V» أو «A» واضغط على «OK» للتأكيد.
- تظهر قائمة «SETTINGS».

تحديث البرنامج

(للقنوات الرقمية فقط)

- 1 في قائمة الإعدادات «SETTINGS» حدد سطر التحقق من التحديثات «Check For Updates» بواسطة «V» أو «A» واضغط على «OK» للتأكيد.
- سيتم إجراء بحث عن برنامج جديد وسيتم - إن أمكن - تثبيته.

ملحوظة:

- إذا ما تعين أن يتم تلقائيًا إجراء بحث عن تحديثات البرنامج، فحدد سطر تحديث OAD التلقائي «Auto OAD Update» باستخدام «V» أو «A» واستخدم «>» أو «<» لتحديد خيار التشغيل «On».

- سيتم تحديث البرنامج تلقائيًا بقدر الإمكان.

- 2 اضغط على «MENU» لإنهاء الإعداد.

تحديث البرامج (USB)

- 1 أدخل وصلة الذاكرة في مقيس USB1 على جانب التلفزيون.
- 2 في قائمة الإعدادات «SETTINGS» حدد سطر تحديث برنامج «USB Software update» بواسطة «V» أو «A» واضغط على «OK» للتأكيد.
- البرنامج الموجود في وصلة ذاكرة USB تم تثبيته.

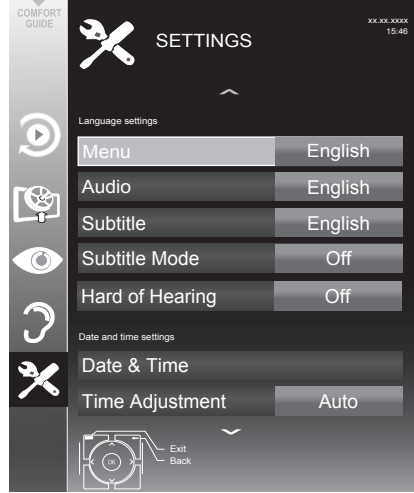

ملحوظة:

- تم توضيح عمليات التشغيل الإضافية في الأقسام التالية.

معلومات المنتج

- 1 في قائمة الإعدادات «SETTINGS» استخدم «V» أو «A» لتحديد سطر نسخة البرنامج «Software Version» واضغط على «OK» للتأكيد.
- يتم عرض معلومات عن نسخة البرنامج للمنتج.
- 2 اضغط على الرجوع «BACK» للرجوع مستوى قائمة واحد أو اضغط على «MENU» لإنهاء الإعداد.

إعادة ضبط التلفاز إلى إعداداته الأصلية

تمتلك هذه الوظيفة من حذف قوائم القنوات وكافة الإعدادات المخصصة.

- 1 افتح القائمة بواسطة «MENU».
- 2 حدد عنصر القائمة «SETTINGS» بواسطة «V» أو «A» واضغط على «OK» للتأكيد.
- تظهر قائمة «SETTINGS».

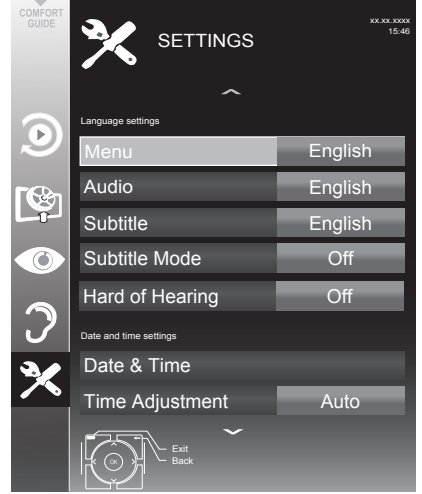

- 3 في قائمة الإعدادات «SETTINGS» حدد سطر استعادة قيم المصنع الافتراضية «Restore Factory Defaults» بواسطة «V» أو «A» واضغط على «OK» للتأكيد.
- 4 اضغط على الزر «••» (الأخضر) لتأكيد رسالة التحذير.
- تظهر قائمة «Source Setup».
- 5 استمر في تنفيذ الإعدادات بالاستعانة بالفصل "الضبط الأولي وموافقة قنوات التلفزيون" في صفحة 17.

الوصلة الرقمية



هذا التلفاز مزود بوظيفة DIGI LINK. تستخدم هذه الوظيفة بروتوكول CEC (التحكم في الأجهزة الإلكترونية الاستهلاكية).

يسمح بروتوكول CEC بإمكانية تشغيل الأجهزة الخارجية الموصلة بمقابس HDMI والمزودة بكابلات (مثلاً مشغل أقراص DVD) باستخدام جهاز التحكم عن بعد.

والشرط الافتراضي لذلك هو أن الأجهزة الموصلة تدعم CEC. احرص على قراءة دليل تشغيل الجهاز الخارجي للتعرف على كيفية تفعيل الوظيفة المعنية.

وظائف DIGI LINK بتلفزيونك

تشغيل التلفزيون تلقائيًا من وضع الاستعداد

إذا كان الجهاز الخارجي (مثلاً مشغل البلوراي) مشغلاً، فسوف يعمل التلفزيون ويتم تلقائيًا اختيار وضع الضبط الافتراضي HDMI.

بحسب خصائص الجهاز الخارجي فيمكن أن يتم تشغيل الجهاز الخارجي (مثلاً مستقبل الصوتيات والمرئيات) وحده ويظل التلفزيون في وضع الاستعداد.

الاختيار التلقائي لوضع الضبط الافتراضي HDMI في التلفزيون

إذا كان تلفزيونك مشغلاً وأنت تقوم بتشغيل الجهاز الخارجي (مثلاً مشغل أسطوانات DVD) فسوف يتم اختيار الوضع الاستباقي HDMI المناسب في التلفزيون.

تحديد لغة القائمة

يتم اختيار لغة قائمة التلفزيون تلقائيًا بالجهاز الخارجي (مثلاً مشغل أسطوانات DVD).

يجب أن يدعم الجهاز الخارجي هذه الوظيفة.

إطفاء الجهاز الخارجي

تلقائيًا

إذا قمت بتشغيل تلفزيونك على وضع الاستعداد فسوف يتم نقل الجهاز الخارجي (إذا كان مشغلاً) إلى وضع الاستعداد أيضًا.

وصلة DIGI LINK تكون دائمًا فعالة في طقم التلفزيون.

البحث عن وتفعيل

الأجهزة الخارجية

يمكنك توصيل ما يصل إلى 11 جهاز باستخدام وظائف DIGI LINK بتلفزيونك.

- 1 افتح قائمة الأدوات باستخدام الأدوات «TOOLS».
- 2 حدد عنصر القائمة «CEC» بواسطة «V» أو «A» واضغط على «OK» للتأكيد.
- تظهر قائمة أجهزة «HDMI CEC Device List».
- 3 ابدأ البحث عن الجهاز باستخدام «●» (أحمر).
- الأجهزة الموجودة يتم عرضها في القائمة.
- 4 اختر جهاز التشغيل باستخدام «V» أو «A» أو «>>» أو «<<» واضغط على «OK» لتمييزه.
- عند توصيل الجهاز المختار بمدخل مختلف عن الحالي، فسوف يتم الإدخال تلقائيًا.
- 5 اضغط على «MENU» لإنهاء الإعداد.

تشغيل الجهاز

يمكنك أن تقرر ما إذا كان من الضروري أن تستجيب الأجهزة الخارجية لوحدة التحكم عن بُعد بتلفزيونك.

- 1 اضغط على «>>» أو «<<» واستخدام «V» أو «A» أو «HDMI1» أو «HDMI2» واضغط على «OK» للتأكيد.
- 2 افتح القائمة بواسطة «MENU».
- 3 حدد عنصر القائمة «SOURCE SETUP» بواسطة «V» أو «A» واضغط على «OK» للتأكيد. – تظهر قائمة «SOURCE SETUP».

ملحوظات:

- يمكن أن يتم استخدام «RC Passthrough» لكل الأجهزة.
- «Deck» و «Tuner» يمكن أن يتم اختيارهما باستخدام الجهاز الخارجي الموصول.
- اكتشف نوع وحدة التحكم عن بُعد للجهاز الخارجي الذي يستجيب على أفضل نحو.
- اقرأ عن منظور الوظائف للجهاز DIGILINK المتوافق في دليل التشغيل المعني.
- 6 اضغط على الرجوع «←» «BACK» للرجوع مستوى قائمة واحد أو اضغط على «MENU» لإنهاء الإعداد.

نقل الجهاز إلى وضع الاستعداد

هذا الخيار ينقل الجهاز الخارجي إلى وضع الاستعداد.

- 1 اضغط على «>>» أو «<<» واستخدام «V» أو «A» أو «HDMI1» أو «HDMI2» واضغط على «OK» للتأكيد.
- 2 افتح القائمة بواسطة «MENU».
- 3 حدد عنصر القائمة «SOURCE SETUP» بواسطة «V» أو «A» واضغط على «OK» للتأكيد. – تظهر قائمة «SOURCE SETUP».
- 4 حدد «Device Standby» بواسطة «V» أو «A» واضغط على «OK» للتأكيد. – الجهاز الخارجي ينطفئ من تلقاء ذاته.

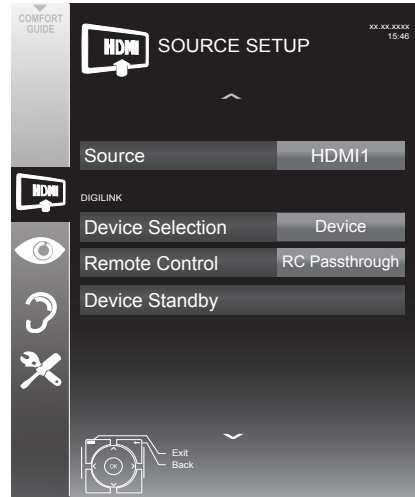

- 4 حدد السطر «Remote Control» بواسطة «V» أو «A».
- 5 حدد نوع التشغيل («RC Passthrough» أو «Deck» أو «Tuner» باستخدام «>>» أو «<<».

التشغيل باستخدام أجهزة خارجية

الوضوح العالي - الإشارة عالية الوضوح جهازة

خيارات التوصيل

- يتوقف توصيل أي من مقاييس التلفزيون بالجهاز الخارجي على المقاييس المزود بها الجهاز الخارجي والإشارات المتاحة.
- يرجى مراعاة: مع تشغيل عدة أجهزة خارجية فيجب أن تتم مواعمة إصدار إشارة الفيديو مع مقاييس الدخل بالتلفزيون (انظر دليل تشغيل الجهاز الخارجي). يمكنك التعرف على القيم التي تحتاج إلى ضبط بالرجوع إلى الأدلة ضمن القسم الذي يتناول خيارات التوصيل المتنوعة.
- لا تصل أي جهاز آخر أثناء تشغيل جهاز التلفزيون. أوقف تشغيل الجهاز الآخر أيضا قبل توصيله.
- لا تقم بتوصيل كابل التيار بالجهاز إلى أن تقم بتوصيل الجهاز الخارجي والهوائي.

قم بتوصيل مصادر الدخل ذات الصلة (مثلاً مستقبل HDTV أو مشغل HD- HDMI (DVD) بالمقاييس (بالنسبة للمصادر الرقمية (HDTV).



ويضمن لك هذا إمكانية عرض البرامج ذات إشارة HDTV الرقمية، حتى في حالة كونها محمية ضد النسخ (HDCP) الحماية ضد نسخ الإشارات عالية الوضوح، بدون مشكلات مصاحبة.

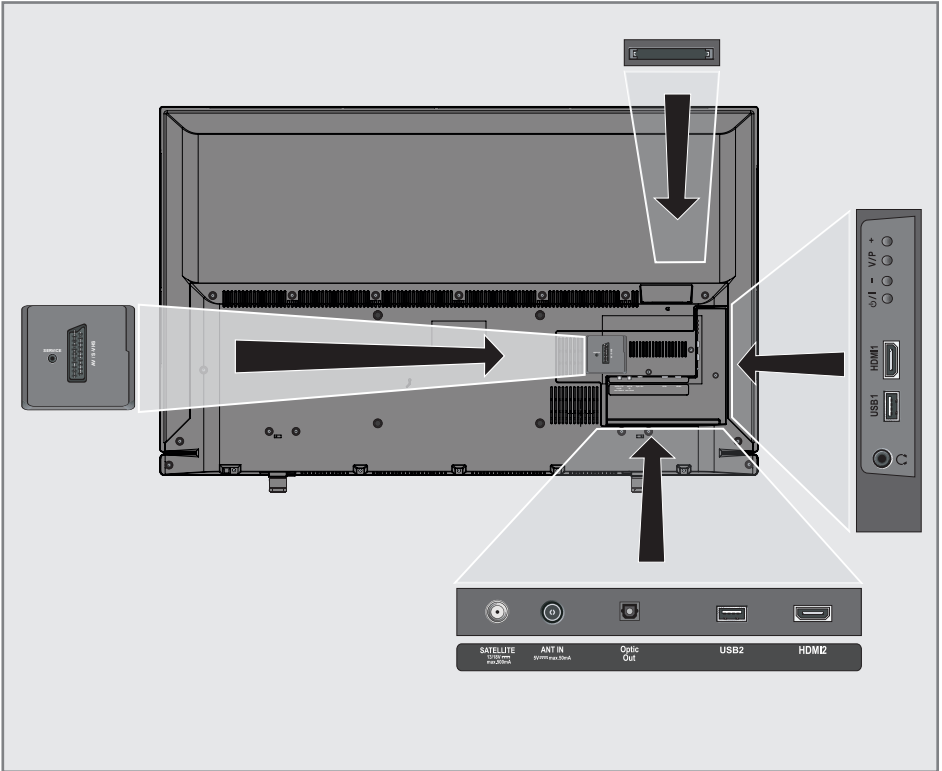

توصيل أجهزة خارجية

... مع إشارات صوت / فيديو رقمية

■ الأجهزة المناسبة: مستقبلات القمر الصناعي الرقمي وجهاز Playstation ومشغل BluRay ومشغل/مسجل DVD وصندوق الضبط العلوي والكمبيوتر المحمول وأجهزة الكمبيوتر.

■ إشارة فيديو: فيديو رقمي، الدقة: قياسية HDTV 576p، 1080i، 1080p 720p.

■ إشارة صوتية: صوت رقمي (استريو، ضغط متعدد القنوات وغير مضغوط).

■ الضبط الأولي للجهاز «HDMI 1» أو «HDMI 2».

1 قم بتوصيل مقيس HDMI1 أو HDMI2 الموجود على التلفزيون ومقيس HDMI المطابق بالجهاز الخارجي باستخدام كابل HDMI قياسي (إشارة الفيديو والصوت الرقمية).

... استخدام مقيس SCART

(إشارة CVBS/RGB)

■ الأجهزة المناسبة: مستقبل القمر الصناعي الرقمي ومشغل/مسجل DVD وصندوق الضبط العلوي وكونسول الألعاب ومسجل الفيديو والمشفر.

■ إشارة فيديو: CVBS/RGB.

■ إشارة الصوت: استريو، تناظري.

■ الضبط الأولي «AV1».

1 قم بتوصيل مقيس AV1/S-VHS الموجود على التلفاز بالمقيس المطابق على الجهاز الخارجي باستخدام كابل SCART (إشارة الفيديو والصوت).

... مع إشارة S-Video

■ الأجهزة المناسبة: مشغل/مسجل DVD، مسجل الفيديو، مسجل الكاميرا، الكمبيوتر المحمول، جهاز الكمبيوتر.

■ إشارة فيديو: Y/C.

■ إشارة الصوت: استريو، تناظري.

■ الضبط الأولي «S-VHS».

1 قم بتوصيل مقيس AV1/S-VHS الموجود على التلفاز بالمقيس المطابق على الجهاز الخارجي باستخدام كابل EURO/AV (إشارة الفيديو والصوت).

استخدام مشغل DVD أو مسجل DVD أو مسجل فيديو

أو صندوق الجهاز الفوقي

1 قم بتشغيل الجهاز الخارجي وحدد الوظيفة المطلوب استخدامها.

2 اضغط على «» واستخدم «V» أو «A» أو «>» أو «<» لاختيار وضع الضبط الأولي لإشارة الدخل («AV1» أو «S-VHS» أو «HDMI1» أو «HDMI2» أو «Component») واضغط على «OK» للتأكيد.

سماعات الرأس

توصيل سماعات الرأس

1 صل قابس سماعات الرأس (قابس 3.5 ملم Ø) في مقيس سماعات الأذن على الجانب الأيسر من التلفاز.

تغيير مستوى صوت سماعة الرأس

1 افتح القائمة بواسطة «MENU».

2 حدد عنصر القائمة لإعدادات الصوت «SOUND SETTINGS» بواسطة «V» أو «A» واضغط على «OK» للتأكيد.
- تظهر قائمة «SOUND SETTINGS».

3 حدد عنصر القائمة «Audio Output Setup» بواسطة «V» أو «A» واضغط على «OK» للتأكيد.

- تظهر قائمة ضبط خرج الصوت «Audio Output Setup».

4 حدد سطر خرج الصوت «Audio Out» باستخدام «V» أو «A» وحدد الخيار سماعة الرأس «Headphone» باستخدام «>» و «<» واضغط على «OK» للتأكيد.

5 حدد السطر «Headphone» بواسطة «V» أو «A».

6 اضبط مستوى الصوت المفضل باستخدام «>» و «<».

7 اضغط على «MENU» لإنهاء الإعداد.

ملحوظة:

■ الاستماع المطول على درجات شدة صوت عالية باستخدام سماعات الرأس يمكن أن يضر بقدرتك على السمع.

نظام هاي فاي / مستقبل صوت فيديو

توصيل نظام هاي فاي /

مستقبل صوت فيديو

- 1 قم بتوصيل مقبس خرج البصريات **Optic Out** في التلفزيون بالمقبس المعني في الجهاز باستخدام كابل رقمي بصري (إشارة صوتية رقمية).

إعدادات تنسيق الصوت

يمكنك اختيار خرج إشارة الصوت من خلال مقبس خرج الصورة المراد أن يكون بتنسيق PCM أو AC2.

- 1 افتح القائمة بواسطة «MENU».

- 2 حدد عنصر القائمة لإعدادات الصوت «SOUND SETTINGS» بواسطة «V» أو «A» واضغط على «OK» للتأكيد.

– تظهر قائمة «SOUND SETTINGS».

- 3 حدد ضبط خرج الصوت «Audio Output Setup» بواسطة «V» أو «A» واضغط على «OK» للتأكيد.

– تظهر القائمة.

- 4 حدد السطر «Optic Out» بواسطة «V» أو «A».

- 5 حدد تنسيق الصوت المفضل («PCM» أو «Auto») باستخدام «>» أو «<».

ملحوظة:

■ إذا رغبت في تشغيل خرج الصوت فقط من خلال مضخم متعدد القنوات/مستقبل صوتيات مرئيات، اضبط خيار سماعة التلفزيون «TV Speaker» إلى وضع الإطفاء «Off» في القائمة.

- 6 اضغط على «MENU» لإنهاء الإعداد.

تشغيل إشارة الصوت عن طريق

نظام HiFi

- 1 قم بتوصيل مقبس Ω في التلفزيون بالمقبس المعني في الجهاز باستخدام كابل رقمي بصري (إشارة صوتية رقمية).

ملحوظة:

■ إذا لم يتم تفعيل هذه الوظيفة فسوف يتم نقل إشارة الصوت إلى نظام HiFi/مستقبل الصوتيات والمرئيات (الموصل بقابس سماعات الرأس 3.5 Ω ملم \emptyset) في مقبس سماعات الأذن على الجانب الأيسر من التلفاز.

- 1 افتح القائمة بواسطة «MENU».

- 2 حدد عنصر القائمة لإعدادات الصوت «SOUND SETTINGS» بواسطة «V» أو «A» واضغط على «OK» للتأكيد.

– تظهر قائمة «SOUND SETTINGS».

- 3 حدد ضبط خرج الصوت «Audio Output Setup» بواسطة «V» أو «A» واضغط على «OK» للتأكيد.

– تظهر القائمة.

- 4 حدد سطر خرج الصوت «Audio Out» باستخدام «V» أو «A» واضغط على «>» أو «<» لتفعيل خرج الصوت («Line Out»).

- 5 اختر سطر حالة إخراج الصوت «Audio Out Status» باستخدام «V» أو «A» وحدد الخيار ثابت «Fixed» أو قابل للتعديل «Adjustable» باستخدام «>» أو «<».

ملحوظات:

■ عند قيامك بتحديد الخيار قابل للتعديل «Adjustable»، فيمكن أن يتم تغيير مستوى الصوت في قائمة خيار مستوى إخراج الصوت «Audio Out Volume».

■ إذا ما تعين إخراج الصوت فقط عن طريق نظام HiFi/مستقبل الصوتيات والمرئيات فحدد خيار الإطفاء «Off» في سطر سماعة التلفزيون «TV Speaker» باستخدام «>» أو «<».

- 6 اضغط على «MENU» لإنهاء الإعداد.

صنع بترخيص من شركة Dolby Laboratories. تعد "Dolby" ورمز D المزدوج علامتان تجارية تخص Dolby Laboratories.

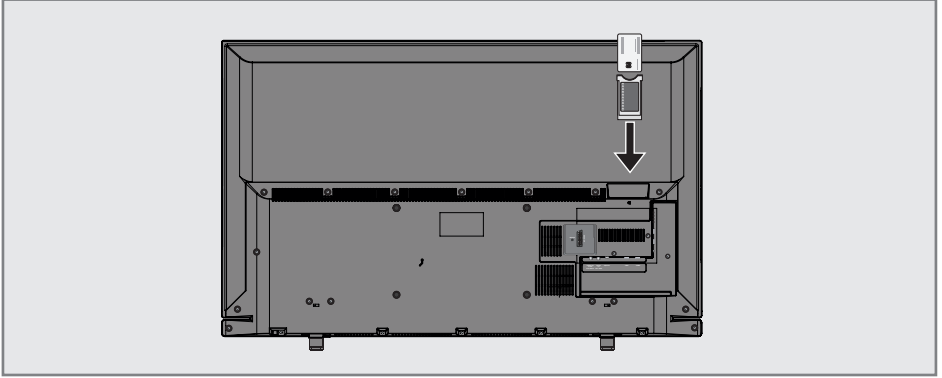

التحكم في الوصول لوحدة CI والبطاقة الذكية

- 1 افتح القائمة بواسطة «MENU».
- 2 حدد عنصر القائمة «SOURCE SETUP» بواسطة «V» أو «A» واضغط على «OK» للتأكيد. - تظهر قائمة «SOURCE SETUP».
- 3 حدد سطر وحدة «CA-Module» بواسطة «V» أو «A» واضغط على «OK» للتأكيد.

ملحوظات:

- تعرض هذه القائمة إرشادات التشغيل وتوفر الوصول إلى قنوات مزودي خدمات التلفزيون المدفوعة - بعد إدخال قناة PIN.
- تم توضيح الإعدادات المتبقية في أدلة وحدة قراءة البطاقات الذكية والبطاقة الذكية.
- وحدة CA ليست مدعومة في بعض الدول والمناطق، يرجى استشارة الوكيل المعتمد.
- 4 اضغط على «MENU» لإنهاء الإعداد.

ما هي الواجهة المشتركة؟

- الواجهة المشتركة (CI) هي الواجهة الخاصة بأجهزة استقبال DVB.
- لا يمكن عرض القنوات المشفرة إلا باستخدام وحدة واجهة وحدة CA المناسبة لنظام التشفير والبطاقة الذكية المطابقة.
- جهاز التلفاز مزود بفتحة واجهة البطاقات الذكية حيث يمكن إدخال وحدات واجهة البطاقات الذكية التي يوفرها مختلف الموردين في هذه الفتحة.
- يمكنك إدخال البطاقة الذكية الخاصة بالمزود في وحدة CA لكي تتمكن من عرض القنوات المشفرة التي تريدها.

إدخال وحدة CA

ملحوظة:

- أطفئ الجهاز قبل أن تقوم بإدخال وحدة CA في منفذ «CI».
- 1 أدخل البطاقة الذكية في وحدة قراءة البطاقات الذكية.
- 2 أدخل وحدة CI المشتملة على البطاقة الذكية داخل فتحة «CI» بالتلفزيون.

ملحوظات:

- في القائمة الفرعية لوحدة «CA Module» يمكنك أن ترى وحدة CA التي تم إدخالها في منفذ CI.
- إذا كنت تقوم بإدخال وحدة CA في منفذ CI بالتلفزيون للمرة الأولى، فسوف تضطر إلى الانتظار دقيقة إلى أن يتم كشف وحدة CA.

7 اختر السطر «Scan Mode» بالضغط على «V» أو «A».

اختر وضع المسح باستخدام «>» أو «<» (مع القنوات غير المشفرة أو مع القنوات المشفرة فقط أو كليهما).

8 اختر السطر «Service Type» بالضغط على «V» أو «A».

اضغط على «>» أو «<» لتحديد ما إذا كنت تريد البحث عن قنوات التلفزيون فقط (TV) أو محطات الراديو فقط (الراديو) أو كليهما (Radio + TV).

9 اختر السطر «Network Search» بالضغط على «V» أو «A».

حدد الخيار «On» بالضغط على الزر «>» أو «<».

– إذا ما تم ضبط خاصية «Network Search» على وضع «On» فسوف يتم معالجة البيانات عن طريق المستجيب الجديد للشبكة التي تم ضبطها.

10 ابدأ المسح باستخدام «» (أحمر).

ملحوظة:

■ إذا ما أردت استعادة القنوات المخزنة مسبقًا في قائمة القنوات وإضافة القنوات الجديدة إليها، فاضغط على «» (أخضر).

عند الضغط على «» (أحمر)، فسوف يتم محو القنوات المخزنة من قائمة القنوات الحالية.

– سيتم عرض قائمة «Results» وسوف يبدأ المسح عن القنوات.

– بحسب عدد القنوات المستقبلية قد تستغرق عملية البحث التلقائي دقائق بسيطة.

– ينتهي البحث عندما يظهر جدول البرامج «PRO-GRAM TABLE».

ملحوظة:

■ يمكنك إيقاف البحث بالضغط على القائمة «MENU».

11 اضغط على «MENU» لإنهاء الإعداد.

تحديث القنوات الرقمية من أي قمر صناعي تلقائيًا

بيانات القمر الصناعي تتغير باستمرار ويتم دائمًا إضافة قنوات جديدة. عليك بعد ذلك إجراء بحث صوتي من وقت لآخر.

يتم المسح عن كل أجهزة المستجيب لإيجاد قنوات جديدة.

1 افتح القائمة بواسطة «MENU».

2 حدد عنصر القائمة «SOURCE SETUP» بواسطة «V» أو «A» واضغط على «OK» للتأكيد. – تظهر قائمة «SOURCE SETUP».

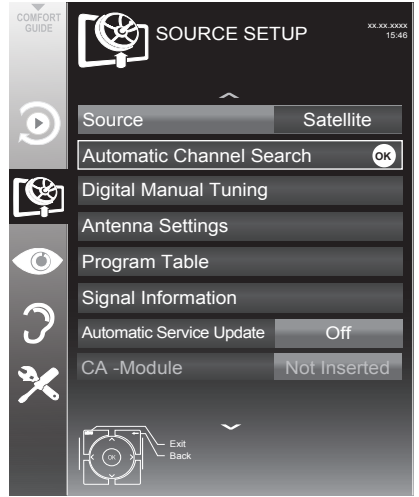

3 حدد السطر «Source» بواسطة «V» أو «A» واضغط على «OK» للتأكيد.

حدد مصدر الدخل للقمر الصناعي «Satellite» باستخدام «>» أو «<» أو «V» أو «A» ثم اضغط على «OK» للتأكيد.

4 حدد السطر «Automatic Channel Search» بواسطة «V» أو «A» واضغط على «OK» للتأكيد. – تظهر القائمة.

5 حدد السطر «Select Satellites» بواسطة «V» أو «A» واضغط على «OK» للتأكيد. – تظهر قائمة تحديد القمر الصناعي «SELECT SATELLITE».

6 حدد قمرًا صناعيًا باستخدام «>» أو «<» أو «V» أو «A» ثم اضغط على «OK» للتأكيد.

Service Type

اضغط على «>» أو «<» لتحديد ما إذا كنت تريد البحث عن قنوات التلفزيون فقط (TV) أو محطات الراديو فقط (الراديو) أو كليهما (Radio + TV).
6 ابدأ المسح باستخدام «>» (أحمر).
– سيتم عرض قائمة «Results» وسوف يبدأ المسح عن قنوات التلفزيون.

ملحوظة:

- يمكنك إيقاف البحث بالضغط على «MENU».
- 7 اضغط على «MENU» لإنهاء الإعداد.

البحث يدويًا عن قنوات التلفزيون الرقمية من القمر الصناعي

إذا تعذر العثور على قناة معينة باستخدام وظيفة البحث التلقائي فيمكنك البحث عنها يدويًا بوظيفة البحث اليدوي. يجب عليك أن تدخل كل بارمترات القناة بشكل صحيح. يمكنك الحصول على معلومات عن المستجيب الحالي من صفحة نصوص المعلومات أو مجلات تلفزيون القمر الصناعي أو الإنترنت.

- 1 افتح القائمة بواسطة «MENU».
- 2 حدد عنصر القائمة «SOURCE SETUP» بواسطة «V» أو «^» واضغط على «OK» للتأكيد. – تظهر قائمة «SOURCE SETUP».
- 3 حدد السطر «Source» بواسطة «V» أو «^» واضغط على «OK» للتأكيد. حدد مصدر الدخل للقمر الصناعي «Satellite» باستخدام «>» أو «<» أو «V» أو «^» ثم اضغط على «OK» للتأكيد.
- 4 حدد السطر «Digital Manual Tuning» باستخدام الزر «V» أو «^» واضغط على «OK» للتأكيد. – تظهر القائمة.
- 5 قم بتحديد الخيار المطلوب للضبط اليدوي باستخدام «V» أو «^».

Transponder

أدخل تردد المستجيب باستخدام «1...0» بخمسة أرقام.

Symbol Rate (Ksym/s)

أدخل معدل الترميز للمستجيب باستخدام «1...0» بخمسة أرقام.

Polarization

اضبط قطبية المستجيب على الاتجاه «Horizontal» أو «Vertical» باستخدام «>» أو «<».

Network Search

اختر خاصية البحث عن الشبكات «>» أو «<» في وضع التشغيل «On» أو الإطفاء «Off».

Scan Mode

استخدم «>» أو «<» لتحديد ما إذا كنت تريد البحث عن قنوات غير مشفرة فقط أو مشفرة فقط أو كليهما (مشفرة + غير مشفرة).

7 اختر السطر «Scan Mode» بالضغط على «V» أو «A».

اختر وضع المسح باستخدام «>» أو «<» (مع القنوات غير المشفرة أو مع القنوات المشفرة فقط أو كليهما).

8 اختر السطر «Service Type» بالضغط على «V» أو «A».

اضغط على «>» أو «<» لتحديد ما إذا كنت تريد البحث عن قنوات التلفزيون فقط (TV) أو محطات الراديو فقط (الراديو) أو كليهما (Radio + TV).

9 ابدأ المسح باستخدام «•» (أحمر).

– سيتم عرض قائمة «Results» وسوف يبدأ المسح عن قنوات التلفزيون.

ملحوظات:

■ عند التحديث عن طريق نفس الأقمار الصناعية فسوف يتم عرض سؤال الأمان عند بداية أي بحث.
■ إذا ما أردت استعادة القنوات المخزنة مسبقاً في قائمة القنوات وإضافة القنوات الجديدة إليها، فاضغط على «•••» (أخضر).

■ عند الضغط على «•» (أحمر)، فسوف يتم محو القنوات المخزنة من قائمة القنوات الحالية.

– سيتم عرض قائمة «Results» وسوف يبدأ المسح عن القنوات.

– بحسب عدد القنوات المستقبلية قد تستغرق عملية البحث التلقائي دقائق بسيطة.

– ينتهي البحث عندما يظهر جدول البرامج «PROGRAM TABLE».

ملحوظة:

■ يمكنك إيقاف البحث بالضغط على القائمة «MENU».

10 اضغط على «MENU» لإنهاء الإعداد.

إعدادات الهوائي والبحث الأوتوماتيكي عن القنوات الرقمية من أي قمر صناعي

ملحوظات:

■ الشرح التالي لمقدمة إعدادات LNB يستند إلى خبرة كبيرة حول أنظمة الأقمار الصناعية. يرجى الاتصال بالبايع المتخصص.

1 افتح القائمة بواسطة «MENU».

2 حدد عنصر القائمة «SOURCE SETUP» بواسطة «V» أو «A» واضغط على «OK» للتأكيد.
– تظهر قائمة «SOURCE SETUP».

3 حدد السطر «Source» بواسطة «V» أو «A» واضغط على «OK» للتأكيد.

حدد مصدر الدخل للقمر الصناعي «Satellite» باستخدام «>» أو «<» أو «V» أو «A» ثم اضغط على «OK» للتأكيد.

4 حدد السطر «Antenna Settings» بواسطة «V» أو «A» واضغط على «OK» للتأكيد.
– تظهر القائمة.

5 قم بتحديد وضبط الخيار المطلوب لإعدادات الهوائي باستخدام «V» أو «A»:

Satellite

اضغط على «OK»، ثم اختر القمر الصناعي المطلوب باستخدام «>» أو «<» أو «V» أو «A» واضغط على «OK» للتأكيد.

LNB Type

اضغط على «OK» ثم اختر نوع LNB المطلوب «>» أو «<»، وأدخل البيانات المطلوبة وقم بالتأكد باستخدام «•••» (أخضر).

LNB Power

اضبط مصدر الطاقة LNB (بحسب نوع LNB) على وضع الإيقاف «13/18V Off» أو «14/19V» باستخدام «>» أو «<».

LNB Selection

ضروري فقط للنوع «DiSEqC 1.0» أو «DiSEqC 1.1»، انظر الفصل "البحث عن إعدادات الهوائي للنوع DiSEqC 1.0/1.1 والقنوات الرقمية من القمر الصناعي أوتوماتيكياً".

6 اختر «Auto Tuning» بالضغط على «•» (أحمر).

(MHz) UB Frequency

أدخل التردد المرغوب لمقيس الهوائي المختار باستخدام «1...0».

LNB Selection

بحسب عدد نطاقات LNB فحدد الخيار باستخدام «>>» أو «<<».

1/2 « عند استخدام LNB فقط، وعند استخدام وصليتي LNB، فاختر LNB المطلوب («1/2» أو «2/2»).

ملحوظات:

■ استخدم جهاز التثبيت المدعوم/ المقترح من نظام SCR.

■ يوجد مستخدمون/مستقبلون آخرون تم توصيلهم بالنظام ويمكن أن يكونون عرضة لذلك إذا ما تم تغيير رقم نطاق المستخدم المحدد أثناء التثبيت.
■ تم تحديد نطاق المستخدم وتردد نطاق المستخدم في مفتاح SCR المستخدم، وكل مستخدم/ مستقبل يجب أن يقوم بتحديد نطاق مستخدم معين وتردد لنطاق المستخدم.

■ مع نظام SCR للأقمار الصناعية فيمكن أن تكون خاصية البحث التلقائي من قبل العديد من المستخدمين سبباً في إحداث العديد من المشكلات.

6 اختر «Auto Tuning» بالضغط على «•» (أحمر).

7 اختر السطر «Scan Mode» بالضغط على «V» أو «A».

اختر وضع المسح باستخدام «>>» أو «<<» (مع القنوات غير المشفرة أو مع القنوات المشفرة فقط أو كليهما).

8 اختر السطر «Service Type» بالضغط على «V» أو «A».

اضغط على «>>» أو «<<» لتحديد ما إذا كنت تريد البحث عن قنوات التلفزيون فقط (TV) أو محطات الراديو فقط (الراديو) أو كليهما (Radio + TV).

9 ابدأ المسح باستخدام «•» (أحمر).

– سيتم عرض قائمة «Results» وسوف يبدأ المسح عن قنوات التلفزيون.

إعدادات الهوائي ونظام SCR والبحث الأوتوماتيكي عن القنوات الرقمية من أي قمر صناعي

ملحوظات:

■ تلفزيونك يدعم نظام SCR (متتبع القنوات المفرد – EN 50494).

■ الشرح التالي لمقدمة إعدادات LNB يستند إلى خبرة كبيرة حول أنظمة الأقمار الصناعية. يرجى الاتصال بالبايع المتخصص.

1 افتح القائمة بواسطة «MENU».

2 حدد عنصر القائمة «SOURCE SETUP» بواسطة «V» أو «A» واضغط على «OK» للتأكيد.

3 حدد السطر «Source» بواسطة «V» أو «A» واضغط على «OK» للتأكيد.

حدد مصدر الدخل للقمر الصناعي «Satellite» باستخدام «>>» أو «<<» أو «V» أو «A» ثم اضغط على «OK» للتأكيد.

4 حدد السطر «Antenna Settings» بواسطة «V» أو «A» واضغط على «OK» للتأكيد. – تظهر القائمة.

5 قم بتحديد وضبط الخيار المطلوب لإعدادات الهوائي باستخدام «V» أو «A»:

Satellite

اضغط على «OK»، ثم اختر القمر الصناعي المطلوب باستخدام «>>» أو «<<» أو «V» أو «A» واضغط على «OK» للتأكيد.

LNB Type

إذا كان نظام الهوائي الخاص بك مزوداً بمفتاح متعدد لنظام كابلات مفردة، فاستخدم الخيار

«SCR». اضغط على «OK» وحدد الخيار

«SCR» باستخدام «>>» أو «<<». اختر السطر

«LNB-Frequency High» باستخدام «V»

وأدخل التردد باستخدام «1...0» بخمسة أرقام.

اختر السطر «LNB-Frequency Low»

باستخدام «V» وأدخل التردد باستخدام «1...0»

بخمسة أرقام.

قم بتأكيد الإعدادات باستخدام «•••» (أخضر).

نطاق المستخدم

اختر عدد مقاييس الهوائي باستخدام «>>» أو «<<».

ملحوظات:

■ عند التحديث عن طريق نفس الأقمار الصناعية فسوف يتم عرض سؤال الأمان عند بداية أي بحث. ■ إذا ما أردت استعادة القنوات المخزنة مسبقًا في قائمة القنوات وإضافة القنوات الجديدة إليها، فاضغط على «» (أخضر).

■ عند الضغط على «» (أحمر)، فسوف يتم محو القنوات المخزنة من قائمة القنوات الحالية.

– سيتم عرض قائمة «Results» وسوف يبدأ المسح عن القنوات.

– بحسب عدد القنوات المستقبلية قد تستغرق عملية البحث التلقائي دقائق بسيطة.

– ينتهي البحث عندما يظهر جدول البرامج «PROGRAM TABLE».

ملحوظة:

■ يمكنك إيقاف البحث بالضغط على القائمة «MENU».

10 اضغط على «MENU» لإنهاء الإعداد.

إعدادات الهوائي لنظام DiSEqC 1.0/1.1 والبحث عن القنوات الرقمية من أي قمر صناعي

ملحوظة:

■ الشرح التالي لمقدمة إعدادات LNB يستند إلى خبرة كبيرة حول أنظمة الأقمار الصناعية. يرجى الاتصال بالبائع المتخصص.

1 افتح القائمة بواسطة «MENU».

2 حدد عنصر القائمة «SOURCE SETUP»

بواسطة «V» أو «A» واضغط على «OK» للتأكيد.

3 حدد السطر «Source» بواسطة «V» أو «A» واضغط على «OK» للتأكيد.

حدد مصدر الدخل للقمر الصناعي «Satellite» باستخدام «>» أو «<» أو «V» أو «A» ثم اضغط على «OK» للتأكيد.

4 حدد السطر «Antenna Settings» بواسطة «V» أو «A» واضغط على «OK» للتأكيد.

– تظهر القائمة.

5 قم بتحديد وضبط الخيار المطلوب لإعدادات الهوائي باستخدام «V» أو «A»:

Satellite

اضغط على «OK»، ثم اختر القمر الصناعي المطلوب باستخدام «>» أو «<» أو «V» أو «A» واضغط على «OK» للتأكيد.

LNB Type

اضغط على «OK» ثم اختر نوع LNB المطلوب «>» أو «<»، وأدخل البيانات المطلوبة وقم بالتأكد باستخدام «» (أخضر).

LNB Power

اضبط مصدر الطاقة LNB (بحسب نوع LNB) على وضع الإيقاف «13/18V» أو «Off» فلت» أو «14/19V» فلت» باستخدام «>» أو «<».

LNB Selection

انظر وضع DiSEqC.

- عند الضغط على «•» (أحمر)، فسوف يتم محو القنوات المخزنة من قائمة القنوات الحالية.
- سيتم عرض قائمة «Results» وسوف يبدأ المسح عن القنوات.
- بحسب عدد القنوات المستقبلية قد تستغرق عملية البحث التلقائي دقائق بسيطة.
- ينتهي البحث عندما يظهر جدول البرامج «PROGRAM TABLE».

ملحوظة:

- يمكنك إيقاف البحث بالضغط على «MENU».
- 10 اضغط على «MENU» لإنهاء الإعداد.

ملحوظة:

- كرر العملية من النقطة 1 لإعدادات القمر الصناعي الثاني أو أخرى. ستم إضافة هذه القنوات إلى ذيل جدول البرامج.

DISEqCMode

بحسب عدد نظام القمر الصناعي الحالي، فحدد خيار الإطفاء «Off» أو «DiSEqC 1.0» أو «DiS-EqC 1.1» باستخدام «>» أو «<».

«Off»؛ بالنسبة لأنظمة القمر الصناعي بالهوائي المفرد.

«DiSEqC 1.0» يسمح بإمكانية الاستقبال من أقمار صناعية يصل عددها الأقصى إلى أربعة في نفس الوقت.

من قائمة «LNB Selection» استخدم «>» أو «<» لعمل الاختيار «1/4» أو «2/4» أو «3/4» أو «4/4» للقمر الصناعي الذي يستجيب لمواضع DiSEqC المعنية.

«DiSEqC 1.1» يسمح بإمكانية الاستقبال من أقمار صناعية يصل عددها الأقصى إلى ستة عشر في نفس الوقت.

من قائمة «LNB Selection» استخدم «>» أو «<» لعمل الاختيار بين «1/16» و «16/16» للقمر الصناعي الذي يستجيب لمواضع DiSEqC المعنية.

6 اختر «Auto Tuning» بالضغط على «•» (أحمر).

7 اختر السطر «Scan Mode» بالضغط على «V» أو «^».

اختر وضع المسح باستخدام «>» أو «<» (مع القنوات غير المشفرة أو مع القنوات المشفرة فقط أو كليهما).

8 اختر السطر «Service Type» بالضغط على «V» أو «^».

اضغط على «>» أو «<» لتحديد ما إذا كنت تريد البحث عن قنوات التلفزيون فقط (TV) أو محطات الراديو فقط (الراديو) أو كليهما (Radio + TV).

9 ابدأ المسح باستخدام «•» (أحمر).

- سيتم عرض قائمة «Results» وسوف يبدأ المسح عن قنوات التلفزيون.

ملحوظات:

- عند التحديث عن طريق نفس الأقمار الصناعية فسوف يتم عرض سؤال الأمان عند بداية أي بحث.
- إذا ما أردت استعادة القنوات المخزنة مسبقاً في قائمة القنوات وإضافة القنوات الجديدة إليها، فاضغط على «•••» (أخضر).

- 6 اختر السطر «Cable Scan Type» باستخدام «V» أو «A» واضبط الخيار «Quick» أو «Full» باستخدام «>» أو «<».
- وظيفة البحث «Quick» من شأنها أن تقوم بضبط القنوات بما يتوافق مع المعلومات المقدمة من قبل مقدم الكابلات في إشارة الإرسال.
- عند تحديد الخيار «Full» فسوف يتم مسح نطاق التردد الداخلي. يمكن أن تستغرق عملية البحث فترة طويلة باستخدام هذا الخيار. ينصح بهذا الخيار إذا لم يكن مقدم الكابلات التابع لك يدعم نوع البحث السريع «Quick».

ملحوظة:

- يمكنك زيادة سرعة البحث. للقيام بهذا، فأنت بحاجة إلى معلومات عن التردد ورقم تعريف الشبكة. ستكون في المعتاد قادرًا على الحصول على هذه البيانات من مشغل الكابلات أو إيجادها في المنتديات على الإنترنت. على سبيل المثال يمكن أن يتم إدخال التردد 402 ميجاهرتز ورقم تعريف الشبكة 61441 لألمانيا.
- 7 ابدأ المسح باستخدام «>» (أحمر).
– سيتم محو وتجميع كل قوائم القنوات والمفضلات.

ملحوظة:

- بعد بدء المسح سوف يظهر سؤال الأمان. اضغط على الزر «>>>» (الأخضر) لتأكيد خيار «Yes».
- سيتم عرض قائمة «Results» وسوف يبدأ المسح عن القنوات. بحسب عدد القنوات المستقبلية قد تستغرق عملية البحث التلقائي دقائق بسيطة.
- ينتهي المسح عندما يظهر جدول البرامج «PROGRAM TABLE».

ملحوظة:

- يمكنك إيقاف البحث بالضغط على «MENU».
- 8 اضغط على «MENU» لإنهاء الإعداد.

البحث عن القنوات من مقدم الكابلات تلقائيًا

- 1 افتح القائمة بواسطة «MENU».
- 2 حدد عنصر القائمة «SOURCE SETUP» بواسطة «V» أو «A» واضغط على «OK» للتأكيد.
– تظهر قائمة «SOURCE SETUP».
- 3 حدد السطر «Source» بواسطة «V» أو «A» واضغط على «OK» للتأكيد.
حدد خيار الكابل «Cable» باستخدام «>» أو «<» أو «V» أو «A» ثم اضغط على «OK» للتأكيد.
- 4 حدد السطر «Automatic Channel Search» بواسطة «V» أو «A» واضغط على «OK» للتأكيد.
– تظهر القائمة.

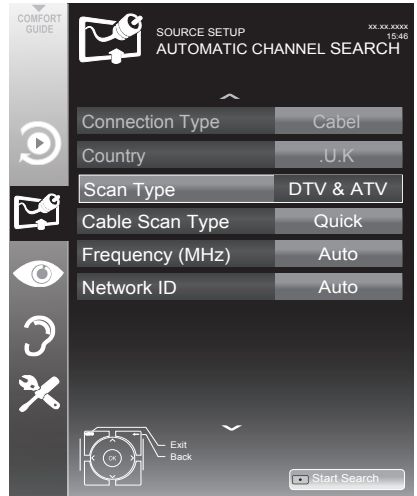

- 5 اختر السطر «Scan Typ» باستخدام «V» أو «A» واضبط الخيار «DTV» باستخدام «>» أو «<».

البحث التلقائي عن قنوات تلفزيونية أرضية رقمية

- 1 افتح القائمة بواسطة «MENU».
 - 2 حدد عنصر القائمة «SOURCE SETUP» بواسطة «V» أو «A» واضغط على «OK» للتأكيد.
 - 3 حدد السطر «Source» بواسطة «V» أو «A» واضغط على «OK» للتأكيد.
 - 4 حدد خيار الكابل «Cable» باستخدام «>» أو «<» للتأكيد.
 - 5 حدد «Digital Manual Tuning» باستخدام الزر «V» أو «A» ثم اضغط على «OK» للتأكيد.
 - 6 أدخل التردد المكون من أربعة أرقام باستخدام «1...0».
 - 7 يبدأ البحث بعد التأكيد، ويتم عرض القنوات التي تم العثور عليها في قائمة النتائج «Results».
 - 8 اضغط على «MENU» لإنهاء الإعداد.
- تنبيه:**
- يمكن أيضًا تشغيل وحدة التيار الكهربائي في الهوائي (السطر) «Active Antenna Power» إذا كان الهوائي من نوع الهوائي الداخلي النشط المزود بمضخم الإشارات ولم يكن مزودًا بجهد كهربائي عن طريق قابس التيار الرئيسي (أو مصدر مماثل). قد يتسبب خلاف ذلك في حدوث دائرة قصر وتلف الهوائي نهائيًا.
- 4 حدد «Active Antenna Power» بواسطة «V» أو «A». قم بتشغيل وحدة الإمداد بطاقة الهوائي للهوائي باستخدام «>» أو «<» («On»).
 - 5 حدد السطر «Automatic Channel Search» بواسطة «V» أو «A» واضغط على «OK» للتأكيد.
- تظهر القائمة.

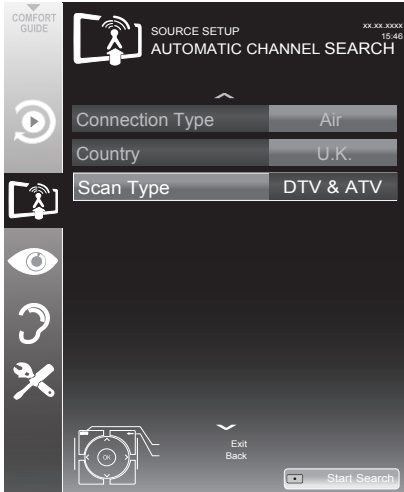

5 حدد السطر «Digital Manual Tuning» باستخدام الزر «V» أو «A» واضغط على «OK» للتأكيد.
- تظهر القائمة.

6 أدخل رقم القناة مباشرة بواسطة «1...0».
- بعد انتهاء البحث، فيتم عرض القنوات التي تم العثور عليها في قائمة النتائج «Results».

7 اضغط على «MENU» لإنهاء الإعداد.

تحديث تلقائي للخدمة

عند تفعيل هذه الوظيفة فسوف يتم تلقائيًا تحديث التغييرات المحتملة في مشغلي الشبكة.

يجب أن تكون الوحدة في وضع الاستعداد.

1 افتح القائمة بواسطة «MENU».

2 حدد عنصر القائمة «SOURCE SETUP» بواسطة «V» أو «A» واضغط على «OK» للتأكيد.

3 اختر السطر «Automatic Service Update» بالضغط على «V» أو «A».

4 اختر خاصية التحديث التلقائي باستخدام «>» أو «<<» («On»).

5 اضغط على «MENU» لإنهاء الإعداد.

6 اختر السطر «Scan Typ» باستخدام «V» أو «A» واضبط الخيار «DTV» باستخدام «>» أو «<<».

7 ابدأ المسح باستخدام «•••» (أحمر).
- سيتم محو وتجميع كل قوائم القنوات والمفضلات.

ملحوظة:

■ بعد بدء المسح سوف يظهر سؤال الأمان. اضغط على الزر «•••» (الأخضر) لتأكيد خيار «Yes».
- سيتم عرض قائمة «Results» وسوف يبدأ المسح عن قنوات التلفزيون. بحسب عدد القنوات التلفزيونية المستقبلية قد تستغرق عملية البحث التلقائي دقائق بسيطة.
- ينتهي المسح عندما يظهر جدول البرامج «PROGRAM TABLE».

ملحوظة:

■ يمكنك إيقاف البحث بالضغط على «MENU».

8 اضغط على «MENU» لإنهاء الإعداد.

البحث اليدوي عن قنوات تلفزيونية أرضية رقمية

1 افتح القائمة بواسطة «MENU».

2 حدد عنصر القائمة «SOURCE SETUP» بواسطة «V» أو «A» واضغط على «OK» للتأكيد.
- تظهر قائمة «SOURCE SETUP».

3 حدد السطر «Source» بواسطة «V» أو «A» واضغط على «OK» للتأكيد.

حدد خيار الهواء «Air» باستخدام «>» أو «<<» أو «V» أو «A» ثم اضغط على «OK» للتأكيد.

تنبيه:

■ يمكن أيضًا تشغيل وحدة التيار الكهربائي في الهوائي (السطر «Active Antenna Power» إذا كان الهوائي من نوع الهوائي الداخلي النشط المزود بمضخم الإشارات ولم يكن مزودًا بجهد كهربائي عن طريق قابس التيار الرئيسي (أو مصدر مماثل). قد يتسبب خلاف ذلك في حدوث دائرة قصر وتلف الهوائي نهائيًا.

4 حدد «Active Antenna Power» بواسطة «V» أو «A». قم بتشغيل وحدة الإمداد بطاقة الهوائي للهوائي باستخدام «>» أو «<<» («On»).

- 4 حدد السطر «Automatic Channel Search»
بواسطة «V» أو «A» واضغط على «OK»
للتأكيد.



- 5 اختر السطر «Scan Typ» باستخدام «V» أو «A» واضبط الخيار «ATV» باستخدام «>» أو «<»
6 ابدأ المسح باستخدام «•» (أحمر).

ملحوظة:

- بعد بدء المسح سوف يظهر سؤال الأمان. اضغط على الزر «••» (الأخضر) لتأكيد خيار «Yes».
- سيتم محو وتجميع كل قوائم القنوات والمفضلات بالنظر إلى القنوات التناظرية.
- سيتم عرض قائمة «Results» وسوف يبدأ المسح عن قنوات التلفزيون. بحسب عدد القنوات التلفزيونية المستقبلية قد تستغرق عملية البحث التلقائي دقائق بسيطة.
- ينتهي البحث عندما يظهر جدول البرامج «PROGRAM TABLE».

ملحوظة:

- يمكنك إيقاف البحث بالضغط على «MENU».
- 7 اضغط على «MENU» لإنهاء الإعداد.

موالفة قنوات التلفاز التناظرية

يعد هذا الإعداد ضروريا فقط إذا تعذر عليك استقبال أي قنوات رقمية ولم تقم بأي بحث تناظري أثناء الإعداد الأولي. يمكن ضبط القنوات التلفزيونية مباشرة باستخدام المسح.

نقل التلفزيون على وضع الاستقبال التلفزيوني ملحوظة:

- يمكن أن يتم اختيار القنوات التناظرية إذا ما تم تحديد «Air» أو «Cable».
- 1 افتح قائمة «Select input source» باستخدام «>».
- 2 بحسب نظام الهوائي حدد الخيار «Air» أو «Cable» باستخدام «V» أو «A» أو «>» أو «<» مثل مصدر الإدخال واضغط على «OK» للتأكيد.

ملحوظة:

- تم توضيح عمليات التشغيل الإضافية في الأقسام التالية.

ضبط كل قنوات التلفزيون التناظرية

يتم عرض القنوات التناظرية في قائمة القنوات بعد المحطات الرقمية.

ملحوظة:

- صل كابل هوائي السطح (لقنوات التلفزيون التناظرية) في المقبس «ANT-IN» في التلفزيون.
- 1 افتح القائمة بواسطة «MENU».
- 2 حدد عنصر القائمة «SOURCE SETUP» بواسطة «V» أو «A» واضغط على «OK» للتأكيد.
- تظهر قائمة «SOURCE SETUP».
- 3 حدد السطر «Source» بواسطة «V» أو «A» واضغط على «OK» للتأكيد.
- حدد خيار الهواء «Air» أو «Cable» باستخدام «>» أو «<» أو «V» أو «A» ثم اضغط على «OK» للتأكيد.

ضبط المزيد من القنوات

6 اضغط على «.....» (أزرق) لحفظ الإعداد.

ملحوظة:

■ إذا أردت استعادة قنوات تليفزيونية أخرى، كرر الخطوات من 4 إلى 6.

7 اضغط على «MENU» لإنهاء الإعداد.

تغيير القنوات التناظرية المخزنة

إذا كانت القنوات قد تم تخزينها باستخدام وظيفة البحث التلقائي عن القنوات أثناء مولفة قنوات التلفزيون، فيمكنك حذف هذه القنوات. يمكنك أيضا تخزين القنوات في وضع مختلف مضبوط مسبقا أو تغيير أو إدخال اسم القناة بالإضافة إلى تجاوز القنوات.

اختيار قائمة القنوات

1 افتح القائمة بواسطة «MENU».

2 حدد عنصر القائمة «SOURCE SETUP» بواسطة «V» أو «A» واضغط على «OK» للتأكيد.

- تظهر قائمة «SOURCE SETUP».

3 حدد السطر «Program Table» بواسطة «V» أو «A» واضغط على «OK» للتأكيد.

- تظهر قائمة «PROGRAMME TABLE».

ملحوظة:

■ تم توضيح عمليات التشغيل الإضافية في الأقسام التالية.

حذف القنوات

1 في قائمة «PROGRAM TABLE»، حدد المحطة التليفزيونية المراد حذفها بواسطة «V» أو «A» أو «>» or «<» واضغط على «.» (أحمر) للتأكيد.

2 قم بمحو القناة المختارة بالضغط على الزر «.....» (أصفر).

ملحوظة:

■ «.....» (أزرق) تسمح بمحو كل القنوات التليفزيونية.

3 اضغط على الزر «.....» (الأخضر) لتأكيد عملية المحو.

مولفة قنوات التلفزيون بإدخال أرقام القنوات

1 افتح القائمة بواسطة «MENU».

2 حدد عنصر القائمة «SOURCE SETUP» بواسطة «V» أو «A» واضغط على «OK» للتأكيد.
- تظهر قائمة «SOURCE SETUP».

3 حدد السطر «Analogue Manual Tuning» باستخدام الزر «V» أو «A» واضغط على «OK» للتأكيد.
- تظهر القائمة.



4 حدد «Band» بالضغط على «V» أو «A» واستخدام «>» أو «<» للاختيار بين «S» (قناة خاصة) أو «C» (قناة عادية).

5 اختر السطر «Channel» باستخدام «V» أو «A» وأدخل رقم القناة باستخدام «>» أو «<» بالتدريج، أو استخدم «1...0» لإدخال رقم القناة مباشرة، أو
ابدأ المسح التلقائي باستخدام «.....» (أخضر) أو «.....» (أصفر).

ملحوظات:

■ يعرض النظام الحالي تلقائيا في سطر «System». إذا لم يكن اللون و/أو الصوت يعملان بشكل صحيح، فحدد السطر «System» باستخدام «V» أو «A». استخدم «>» أو «<» لتحديد وضع الإعداد المفضل.

■ إذا كان من الضروري المولفة الدقيقة، فاختر «Fine Tuning» باستخدام «V» أو «A» واستخدام «>» أو «<» للقيام بالضبط.

تجاوز قنوات التلفزيون

يمكنك تعليم قنوات التلفاز التي يجب تجاوزها أثناء الاختيار بواسطة «**▲**» أو «**▼**». لا تزال إمكانية الاختيار متاحة باستخدام الأزرار الرقمية.

1 في قائمة جدول البرامج «PROGRAMME TABLE» وانتقل إلى وضع عرض القائمة «...» (أصفر).

2 حدد القناة المفضلة بواسطة «**▼**» أو «**▲**».

3 اختر العمود «Skip» باستخدام «>» أو «<» واستخدم «OK» لتمييز القناة. - يتم تمييز القناة باستخدام «**✓**».

ملحوظة:

■ يمكن أيضاً أن يتم إيقاف فعالية القنوات. اختر القناة باستخدام «**▼**» أو «**▲**»، ثم اختر العمود «Skip» وأعد تنشيط القناة باستخدام «OK».

إنشاء قوائم المفضلات

يمكنك تحديد قنواتك المفضلة وحفظها ضمن أربع قوائم (FAV1 إلى FAV4).

1 في قائمة جدول البرامج «PROGRAMME TABLE» وانتقل إلى وضع عرض القائمة «...» (أصفر).

2 حدد القناة المفضلة بواسطة «**▼**» أو «**▲**».

3 استخدم «>» أو «<» لغرض دفع "push" القناة في واحدة من قوائم المفضلات 1 إلى 4 واضغط على «OK» للتأكيد.

- يتم تمييز الموضوع في قائمة المفضلات بالرمز «**✓**».

- يمكنك إدخال نفس القناة في أكثر من قائمة واحدة من قوائم المفضلات.

- كل قائمة للقنوات المفضلة يمكن أن تحفظ ما يصل إلى 250 قناة.

ملحوظة:

■ يمكن أيضاً أن يتم محو القنوات من قوائم المفضلات. اختر القناة المراد محوها باستخدام «**▼**» أو «**▲**» أو «>» أو «<» وقم بمحوها باستخدام «OK».

الخروج من الإعدادات

1 اضغط على «MENU» لإنهاء الإعداد.

عرض معلومات الإشارات

(للقنوات الرقمية فقط)

1 افتح القائمة بواسطة «MENU».

2 حدد عنصر القائمة «SOURCE SETUP» بواسطة «**▼**» أو «**▲**» واضغط على «OK» للتأكيد.

3 حدد السطر «Signal Information» بواسطة «**▼**» أو «**▲**» واضغط على «OK» للتأكيد.

- يتم عرض معلومات حول شبكة القناة وإعدادات التضمين ومعدل الترميز والجودة وقوة الإشارة.

ملحوظات:

■ تتغير معلومات الإشارة بالتوافق مع مصدر الإدخال الحالي.

■ يتم عرض خصائص الإشارة في الجزء السفلي من القائمة. كلما امتد شريط «Quality» و «Signal Strength» إلى اليمين، أصبحت إشارة الاستقبال أفضل.

■ لا يعتمد مستوى الإشارة على جهاز الاستقبال فقط، ولكنه يعتمد أيضاً على القناة النشطة حالياً. تذكر ذلك جيداً عند ضبط الهوائي باستخدام شاشة مستوى الإشارة.

4 اضغط على «MENU» لإيقاف القائمة.

معلومات الصيانة للكولاء



يتوافق هذا المنتج مع معايير وقواعد الاتحاد الأوروبي: 2006/95/EC مواصفة التوافق مع قوانين الدول العضوة بالإشارة إلى الاستخدام في حدود قيود الفلطية

المعينة.

2004/108/EC: المواصفة المتعلقة بالتوافق الكهرومغناطيسي.

2009/125/EC: متطلبات التصميم البيئي

لمنتجات استهلاك الطاقة،

نظام التنفيذ (EC) رقم 642/2009: متطلبات التصميم البيئي لأجهزة التلفزيون،

مواصفة التنفيذ (EC) رقم 278/2009: متطلبات التصميم البيئي لاستهلاك الطاقة الكهربائية في ظروف بدون حمل ومتوسط الكفاءة للنشطة لتوريدات الطاقة الخارجية. (مع

الطرازات المزودة بمهايئ خارجي بالتيار المباشر/المتناوب) 2010/30/EU: المواصفة الخاصة بالإشارة والتوضيح من خلال الملصقات ومعلومات المنتج المعيارية لاستهلاك الطاقة والمصادر الأخرى في المنتجات ذات الصلة بالطاقة، مواصفة التنفيذ (EC) رقم 1062/2010 ملصق الطاقة بالتلفزيونات.

2011/65/EU: تقييد استخدام بعض المواد الخطرة في التجهيزات الكهربائية والإلكترونية.

ملحوظة بيئية



هذا المنتج مصنوع من أجزاء و مواد ذات جودة عالية يمكن إعادة استخدامها وتدويرها.

وبالتالي لا تتخلص من المنتج مع النفايات المنزلية العادية بعد انتهاء

عمره الافتراضي. ولكن خذها إلى نقطة تجميع لإعادة تدوير الأجهزة الكهربائية والإلكترونية. تخلص من الجهاز المستعمل بإرجاعه إلى نقطة تجميع الأجهزة الكهربائية والإلكترونية.

الرمز الموجود على المنتج، سواء في دليل التشغيل أو على العبوة، يشير إلى إمكانية إعادة التدوير.

المعلومات المتعلقة بنقاط التجميع تكون متوفرة لدى السلطات المحلية الخاصة بك.

ساعد على حماية البيئة بتدوير المنتجات المستخدمة.

ملحوظة لعبوة المنتج

يمكن إعادة تدوير خامات عبوة منتجك. يرجى التحقق من أن مواد العبوة لمنتجك يتم التخلص منها بشكل منفصل بما يتوافق مع التشريعات الصادرة عن السلطات المحلية حتى يمكن إعادة تدوير مواد العبوة بطريقة صديقة للبيئة.

تنظيف طقم التلفزيون

اسحب كابل الطاقة إلى خارج مقبس الشبكة. نظف الجهاز بقطعة قماش مبللة ومحلول مخفف. لا تستخدم أية منظفات محتوية على كحول وإيسرتو أو أمونيا أو مواد حكاكة.

استخدم قطعة قماش ناعمة ومبللة لتنظيف الشاشة. لا تستخدم الماء مع الصابون أو المنظف.

شرح الرموز التي يمكن أن تكون موجودة على

ظهر طقم التلفزيون

الفئة الثانية أو العزل المزدوج. طقم التلفزيون لا يتطلب التوصيل بأرضي الكهرباء (الأرضي).

التيار المتناوب. الطقم يعمل فقط مع فلتية خط التيار المتناوب في شبكة الكهرباء في منزلك.

التيار المباشر. الطقم يعمل فقط مع مهايئ التيار المتناوب/ التيار المباشر.



استكشاف الأخطاء وإصلاحها

إذا لم تساعدك أي من المعلومات التالية، يرجى استشارة وكيل معتمد لشركة. يرجى مراعاة أن حالات سوء التشغيل يمكن أن تنشأ أيضاً بسبب الأجهزة الخارجية مثل مسجلات الفيديو أو أجهزة استقبال القمر الاصطناعي.

المشكلة	السبب المحتمل	الحل
الشاشة مضيئة (خطوط بيضاء) ولكن لا تظهر محطة	كابيل الهوائي	هل تم توصيل كابيل الهوائي؟
	لم تتم موالفة أية قناة تلفزيونية	ابدأ عملية مسح للقنوات
تباين غير كاف في الصورة	إعدادات الصورة غير صحيحة	اضبط إعداد السطوع أو التباين أو اللون
	توجد مشكلة بالمحطة	جرب قناة أخرى
تشويش في الصورة و الصوت	تداخل من أجهزة أخرى	ضع الجهاز في وضع مختلف
ظلال وانعكاس	إعداد القناة	الموالفة/الموالفة الدقيقة تلقائياً أو يدوياً
	هوائي	افحص كابيل الهوائي أو نظامه
لا توجد ألوان	شدة الألوان منخفضة للغاية	زد من كثافة الألوان
	اضبط إعداد التلفزيون القياسي (إذا كان خيار الإعداد متوافراً)	حدد اللون القياسي الصحيح
توجد صورة ولكن بدون صوت	توجد مشكلة بالمحطة	جرب قناة مختلفة
	شدة الصوت مضبوطة على أدنى معدل لها	ارفع مستوى الصوت أو شغله
النص عن بعد تالف أو غائب	توجد مشكلة بالمحطة	جرب قناة مختلفة
	محطة التلفاز (لا يوجد بها نصوص معلومات) أو نظام الهوائي	جرب بقناة تلفزيونية أخرى قم بإجراء الموالفة الدقيقة
وحدة التحكم عن بعد لا تعمل	إشارة القناة ضعيفة جداً	افحص الهوائي
	توجد عواقب بين وحدة التحكم عن بعد والجهاز.	وجه وحدة التحكم عن بعد إلى التلفزيون
مشكلة البطارية	وضع التشغيل غير محدد	افحص البطاريات واستبدلها إذا لزم الأمر
		أطفئ التلفزيون من المفتاح الرئيسي لمدة دقيقتين

ملحوظة:

■ يعتبر هذا منتج من الفئة أ. قد يتسبب هذا الجهاز في حدوث تشويش لا سلكي أثناء تشغيله. وفي هذه الحالة قد يتحتم على المستخدم علاج هذا. يرجى الاتصال بالبايع المتخصص.

بحسب طراز التلفزيون.

الضوء الخلفي الديناميكي

يقوم الجهاز هنا بضبط الإضاءة الخلفية لمحتوى الصورة من خلال تنظيم الإضاءة الخلفية بحسب متوسط درجة سطوع الصورة. إذا كان وضع الضبط الأصلي للصورة يسمح بوجود مناطق داكنة، فسوف يتم تحسين درجة الأسود المعروضة من خلال تقليل وضع ضبط الإضاءة الخلفية (في هذه الحالة يتم تحسين عرض المناطق الداكنة)، ومع الصورة الساطعة كوضع أصلي تتم زيادة درجة الإضاءة الخلفية إلى أقصى مدى لعرض هذه المناطق بشكل أكثر سطوعاً.

الضوء الخلفي

وضع الضبط اليدوي للإضاءة الخلفية (يكون فعالاً فقط عند نقل الضوء الخلفي إلى الوضع "OFF"). وضع الضبط هذا يؤثر أيضاً بشكل مباشر على استهلاك الطاقة.

حجب خفض الضجيج

يمكن أن يتم اختيار هذه الوظيفة فقط عند وجود أجهزة الاستقبال الرقمي والأجهزة الصوتية المرئية. وهي تعمل على تقليل التشويش لتنسيق (MPEG) من تشويش الأجهزة (مجموعات البكسلات) الواردة من المحطات الرقمية ذات تنسيق الضغط MPEG مثل أجهزة استقبال DVB-T ومعدلات النقل المنخفضة أو مشغلات أقراص (DVD).

نسخة برنامج التحميل

برنامج التحميل هو تطبيق برمجي يتم تحميله من قبل برنامج ثابت من أي وسيط قاب للتحميل، ومن ثم يتم تنفيذه. يقوم برنامج التحميل عندئذ بتحميل أجزاء نظام التشغيل الأخرى.

الواجهة المشتركة

واجهة ببنية مستقلة DVB. لا يمكن عرض القنوات المشفرة إلا باستخدام وحدة واجهة وحدة CA المناسبة لنظام التشفير والبطاقة الذكية المطابقة.

الرباط الرقمي

تستخدم هذه الوظيفة بروتوكول CEC (التحكم في الأجهزة الإلكترونية الاستهلاكية). يسمح بروتوكول CEC بإمكانية تشغيل الأجهزة الخارجية الموصلة بمقاييس HDMI والمزودة بكابل (مثلاً مشغل أقراص DVD) باستخدام جهاز التحكم عن بعد.

DiSEqC

DiSEqC (نظام التحكم في تجهيز القمر الصناعي الرقمي) هو نظام رقمي، من شأنه الإشراف على أنظمة القمر الصناعي المعقدة بمحرك أو بوصلات LNB المتعددة.

نظام DiSEqC يكون مطلوباً إذا كانت هناك حاجة إلى التحكم في موقعين أو أكثر للقمر الصناعي.

DTS TruSurround

DTS TruSurround هو باقة حلول للصوت المحيطي المجسم من شأنها أن تقوم باستخلاص الإشارات الصوتية الدقيقة وتحديد موضعها لمعايشة صوت محيطي مجسم باستخدام سماعات التلفزيون التركيبية. لإنهاء معايشة الصوت فإنه تتم استخدام أساليب المعالجة اللاحقة وطرق علم النفس الصوتي، تلك التي توفر إمكانية إعادة التشغيل الصوتي ثلاثي الأبعاد بما يتوافق مع محتوى الفيديو - لتحسين درجة الجهر ومستوى الحوار الصوتي وتوحيد الإصدار الصوتي وتحقيق شدة صوت متزنة للمحتوى المرغوب.

DVB-C

DVB-C (نظام بث الفيديو الرقمي - كابل) وريث النظام DVB-C2 المعياري، هو نوع DVB يستخدم في نقل إشارات الراديو والتلفزيون الرقمية عبر وصلة الكابل.

DVB-S

DVB-S (بث الفيديو الرقمي - القمر الصناعي) هو الاسم الذي أطلق على بث إشارات DVB عن طريق القمر الصناعي.

DVB-T

DVB-T (نظام بث الفيديو الرقمي - أرضي) هو أحد أنواع DVB المستخدمة في نقل إشارات الراديو والتلفزيون الرقمية عبر وصلة الكابل.

تباين ديناميكي

تعمل الوظيفة ديناميكياً وتقوم بشكل مثالي بضبط درجة التباين لمحتوى الصورة المعني من خلال تحليل الصور، وتعديلها وفقاً للتغيير في درجة التباين. من شأن ذلك أن يزيد من التقلص، ويمكن أن يعمل أيضاً على تقليل مستويات السطوع المرئية في الصورة.

وضع الأفلام

يكتشف ويعالج الأفلام أوتوماتيكياً لكل مصادر القنوات. وهو ما يعني أنك سوف تستقبل دائماً صورة مثالية.

وهو يعمل في الأوضاع 480i و 576i و 1080i في وضع إعادة التشغيل للتلفزيون ولمصادر القنوات الأخرى. عند تشغيل وضع الفيلم «Film mode» للبرامج بدون خاصية إشارة الفيلم، ويمكن أن تظهر المشكلات الصغرى مثل تجمد الصورة أو العناوين الفرعية التالفة أو الخطوط الدقيقة في الصورة.

نسخة البرنامج الثابت

البرنامج الثابت هو مصطلح مستخدم للبرنامج، ويتم تضمينه في رقاقة مبرمجة (المتحكمات الدقيقة). يتم في الغالب تخزينه في ذاكرة سريعة، في EPROM أو EEPROM. البرنامج الثابت يحتوي على وظائف للإشراف على الجهاز.

Gamma

وضع الضبط هذا من شأنه أن يحدد قيمة شدة السطوع التي يتعين أن يتم عرضها لقيمة النقل الرقمية. أغلب التسجيلات يتم نقلها بقيمة جاما 2.2 (كل أجهزة الكمبيوتر Windows وأجهزة الكمبيوتر الحديثة بنظام التشغيل MAC العاملة بذلك أو أنظمة التشغيل MAC الأقدم وعمليات الإرسال بدون ملف خصائص لونية والتي تعمل أغلبها بقيمة جاما 1.8).

نسخة البرامج الثابتة

البرامج الثابتة في هذا السياق تعني الجهاز. وهو ما يشمل كل المكونات، مثل المعالج أو الشاشة أو ما شابه.

HD

التلفزيون عالي الدقة هو مصطلح عام ينطبق على نطاق واسع من مواصفات أجهزة التلفزيون والتي يتصح بها الإصدار الراسي أو الأفقي أو الزماني المترابدين. وخاصية Full HD هي سمة تميز أي جهاز HDTV قادر على إخراج أو تسجيل أية مواد بإصدار عالي الدقة بدرجة 1920 × 1080 بكسل.

JPEG

JPEG هي اختصار لـ Joint Picture Experts Group. وهو يشير إلى عملية ضغط ملفات الصور.

LNB

هي كتلة منخفضة الضوضاء موجودة في وسط الهوائي القطعي المكافئ.

وهي تعمل على تحويل صيغة تردد القمر الصناعي، على سبيل المثال من نطاق 10.7 إلى 11.75 أو 11.8 إلى 12.75 جيجاهرتز إلى نطاق 950-2150 ميجاهرتز، وهو ما يتيح إمكانية النقل بالكابل باستخدام كابل محوري، وحديثاً للغاية باستخدام ألياف بصرية، ويتم الاستقبال على مستقبل قمر صناعي.

MEMC

يعمل على تحسين عرض الصور المتحركة من خلال الحوسبة الإضافية للصور الوسيطة، وهو متوفر فقط للأجهزة بحجم شاشة يبدأ من 32 بوصة. يتم العرض بمعدل PPR (معدل تحسين للصورة) يبلغ 400. إذا كانت قيمة الضبط عالية للغاية فيمكن أن يكون من نتيجة ذلك تحرك الصور بخفة بقيمة إرسال ضئيلة بسبب الحوسبة غير الصحيحة للصور الوسيطة.

MP3

صيغة MP3 هي اختصار تشير إلى مستوى MPEG-1 الثالث وهي تستند إلى المواصفة MPEG-1 التي تم تطويرها من قبل MPEG (مجموعة خبراء الصور المتحركة).

خفض الضجيج

يقفل الثلج المرئي من خلال عرض صورة تكون أقل دقة مع إنشاء درجة ضبابية خفيفة. يتعين أن يتم استخدامه بأقل حد ممكن مع خامة الصورة الجيدة.

واضح ممتاز

يعمل على تحسين الصورة العامة باستخدام التدرج اللوني الأزرق الخفيف (يعطي مظهر أكثر دقة) وتحسين المستوى الأسود من خلال ضبط هذا اللون على الأسود من الظل الأسود المعنى. ومن شأن ذلك أن يقلل من قيم الرمادي المرئية في المناطق الداكنة من الصورة.

SCR (متتبع القناة المفرد)

نظام كابلات مفرد غير مقيد.

إذا كان نظام الهوائي الخاص بك مزوداً بمفتاح متعدد للكابل المفرد، فسوف تتمكن التلفزيونات الموصلة بنظام الهوائي هذا استقبال قنوات التلفزيون بشكل مستقل عن بعضها البعض.

معدل الترميز

هو رقم الرموز التي يتم نقلها بتقنية البث الرقمي لكل وحدة زمنية

تأجيل التسجيل

يمكنك إيقاف أي برنامج تشاهده مؤقتًا. وهي وظيفة مفيدة، مثلًا إذا دق جرس الهاتف وأنت تشاهد فيلمًا ولا تريد تفويت لقطة منه.

يتم حفظ البرنامج في ذاكرة تأجيل التسجيل بوسيط بيانات خارجي.

يمكن أن يتم تسجيل 60 دقيقة من البرنامج الحالي بحد أقصى في ذاكرة تأجيل التسجيل.

المستجيب

يستقبل المستجيب البيانات على قمر صناعي، ثم يقوم بنقلها مرة أخرى. على سبيل المثال فيمكن لأي محطة أرضية أن تنقل إشارات البيانات للقنوات التلفزيونية إلى أي قمر صناعي ثابت، الذي يقوم بإرسالها مرة أخرى إلى الأرض. أي هوائي مناسب لقمر صناعي بملامس مرئي للقمر الصناعي يمكنه استقبال الإشارة.

تسجيل USB

يتيح إمكانية تسجيل برامج التلفزيون وإعادة تشغيلها مع القنوات التلفزيونية الرقمية (DVB-S و DVB-T و DVB-C). وهو يعتمد على البث.

تسجيل وإعادة تشغيل البرامج يمكن أن يتم تنفيذها فقط باستخدام وسيط بيانات خارجي (قرص صلب أو ذاكرة USB).

لون حي

يزيد من تباين اللون وضبط درجة التباين. وضع الضبط هذا يكون في أغلب الأحوال قويًا للغاية للاستخدام مع الصور العادية ويتعين أن يتم استخدامها أينما كان ضروريًا (منخفضًا أو مطفأً)، وبذلك فيمكن أن يتم التغلب على الفروق الدقيقة في الصورة.

- إدخال وحدة CA.....60
 إدخال وقت إيقاف التشغيل (موقت السكن).....30, 49
 إشارة S-Video.....58
 إطفاء الجهاز الخارجي تلقائيًا.....55
 إظهار الإجابة.....33
 إعادة التشغيل.....40
 إعادة ضبط التلفاز إلى إعداداته الأصلية.....54
 إعدادات الصوت.....26
 إعدادات الصورة.....24, 30
 إعدادات تسجيل USB.....35
 إعداد تلقائي.....48
 إعداد تنسيق الصوت.....59
 إعداد مع حامل.....11
 إعداد يدوي.....48
 إنشاء قوائم المفضلات.....23, 72
 إيقاف التشغيل التلقائي (سكون تلقائي).....50
 اختيار القائمة.....35, 43
 اختيار القنوات.....28
 اختيار القنوات من القوائم.....28
 اختيار اللغة ووضع التشغيل والبلد.....17
 اختيار قناة مرئية صوتية مسبقة الضبط.....28
 اختيار قوائم القنوات.....21
 اختيار مسار أو صورة في خطوات (45).....SKIP
 اختيار ملفات الفصول.....45
 اختيار وسيط بيانات خارجي.....36
 استخدام مشغل DVD أو مسجل DVD أو مسجل فيديو أو صندوق الجهاز الفوقى.....58
 استخدام منفذ SCART (إشارة).....58
 استقبال القنوات الرقمية.....7
 استكشاف الأخطاء وإصلاحها.....75
 الإعدادات التلقائية.....30
 الإعدادات السابقة.....17
 الإعدادات في قائمة ضبط USB.....43
 إيقاف المؤقت "Pausing" لبرامج تحويل الزمن.....37
 الاحتفاظ بالصفحة.....33
 الاختيار التلقائي لوضع الضبط الافتراضي HDMI في التلفزيون.....55
 الاستعداد للتركيب على دعامة VESA.....11
 البحث التلقائي عن قنوات تلفزيونية أرضية رقمية.....68
 البحث اليدوي عن قنوات تلفزيونية أرضية رقمية.....69
 البحث عن قنوات التلفزيون من مقدم الكابلات تلقائيًا.....67
 البحث عن قنوات التلفزيون من مقدم الكابلات يدويًا.....68
- البحث عن تفعيل الأجهزة الخارجية.....55
 البحث يدويًا عن قنوات التلفزيون الرقمية من القمر الصناعي.....63
 البرامج المرخصة.....51
 التثبيت المتقدم.....18
 التحكم في الوصول لوحدة CI والبطاقة الذكية.....60
 التشغيل أثناء التسجيل.....40
 التشغيل وإيقاف التشغيل.....28
 التوصيلات بطقم التلفاز.....13
 الضبط أو التعليق.....11
 الضبط الأولي للبرامج المراد تسجيلها.....38
 الضبط الأولي وموافقة قنوات التلفزيون.....17
 القائمة الرئيسية لمشغل الوسائط.....43
 القيود المحتملة عند استخدام وسيط بيانات خارجي.....34
 المعادل.....27
 المعلومات الموجودة في برامج تسجيل وتشغيل التلفزيون.....34
 الميزات الخاصة بالتلفاز.....7
 الوضع الاقتصادي.....30
 الوضع العالي - الإشارة عالية الوضع جاهزة.....57
- ب
- بيانات الصوت.....41
 بيانات الملف.....41
- ت
- تأثيرات الصوت.....27
 تثبيت سهل.....18
 تجاوز القنوات.....22
 تجاوز قنوات التلفزيون.....72
 تحديث البرامج (53).....USB
 تحديث البرنامج (53).....OAD
 تحديث تلقائي للخدمة.....69
 تحديد تقسيم على وسيط بيانات خارجي.....36
 تحديد لغة القائمة.....55
 تحديد مسار محدد لإعادة التشغيل
 إعادة التشغيل.....45
 تحديد ملفات الأغاني.....45
 تحديد وضع العرض.....43
 تحرير بيانات التسجيل في قائمة الميقاتي.....39
 خطي وقت الانتظار.....33
 تدوير الصور.....45
 تراجع.....29
 تركيب البطاريات في وحدة التحكم عن بُعد.....12
 تسجيل البرامج.....37

شرح الرموز التي يمكن أن تكون موجودة على ظهر طقم التلفزيون.....74

ص

صورة البيانات.....41

ض

ضبط زمن القيادة/المتابعة.....38

ضبط فترة العرض للصور في العرض الشرائحي.....43

ضبط كل قنوات التلفزيون التناظرية.....70

ضبط مستوى الصوت.....28

ضبط مستوى الصوت أو

تغيير المحطة.....14

ع

عرض المعلومات.....28

عرض معلومات الإشارات.....72

عناصر التحكم.....14

ق

قفل القنوات التليفزيونية.....52

قفل القوائم.....51

قم بتغيير ترتيب القنوات في جدول البرامج.....22

قوية وسيط البيانات الخارجي.....36

ك

كالميات اختيارية.....9

كالميات معيارية.....9

ل

لغة الصوت.....28

م

موقت إيقاف التشغيل.....50

موقت التشغيل.....49

ما هي الواجهة المشتركة؟.....60

محو برامج في قائمة التسجيل.....40

محو بيانات التسجيل في قائمة الميقاتي.....39

مدى الاستريو.....26

مستوى الصوت.....26

مستوى الصوت التلقائي.....27

مشاهدة قناة تليفزيونية محظورة.....52

مشغل الوسائط.....43

مع إشارات صوت / فيديو رقمية.....58

معلومات إضافية.....73

معلومات الصيانة للكلاء.....74

مفاتيح القفل (القفل الأبوي).....52

ملحوظات حول الصور الثابتة.....8

تسجيل برنامج 37.....One-touch

تسجيل برنامج من قائمة القنوات.....38

تشغيل إشارة الصوت عن طريق

نظام HiFi.....59

تشغيل/إيقاف تشغيل الصوت.....28

تشغيل الأغاني المختارة.....45

تشغيل التلفزيون تلقائيًا من وضع الاستعداد.....55

تشغيل الجهاز.....56

تشغيل وضع العرض الأولي التلقائي.....43

تصنيف القنوات في قائمة القنوات المفضلة.....23

تصنيف قنوات في جدول البرامج.....22

تغيير القنوات التناظرية المخزنة.....71

تغيير تنسيق الصورة.....31

تغيير جدول البرامج للقنوات الرقمية.....21

تغيير رمز PIN.....52

تغيير لغة الترجمة

ووضع العنوان الفرعي.....47

تغيير لغة الصوت.....46

تغيير لغة القائمة.....46

تغيير مستوى صوت سماعة الرأس.....58

تقديم سريع.....45

تقسيم الشاشة.....33

تكبير ارتفاع الخط.....33

تنسيقات الملف.....41

تنظيف طقم التلفزيون.....74

توازن.....26

توصيل أجهزة خارجية.....58

توصيل الهوائي وكابل التيار.....10

توصيل سماعات الرأس.....58

توصيل نظام هاي فاي/

مستقبل الصوت والصورة.....59

توصيل وسائط البيانات الخارجية.....35, 42

ح

حذف القنوات.....71

حذف قنوات في جدول البرامج.....22

خ

خلع وسيط البيانات الخارجي.....42

خيارات التوصيل.....57

د

دليل التلفزيون الإلكتروني.....32

س

ستريو/صوت قناة مزدوج، أحادي.....26

سماعات الرأس.....58

ش

تلفزيون / دليل

- ملحوظات هامة حول حماية البيئة.....8
 ملحوظة بيئية.....74
 ملحوظة لعيوة المنتج.....74
 مؤلفة القنوات الأرضية (20).....(DVB-T)
 مؤلفة قنوات التلفاز التناظرية.....70
 مؤلفة قنوات التلفاز بإدخال أرقام القنوات.....71
 مؤلفة قنوات التلفزيون من القمر الصناعي (DVB-S/)
 18.....(S2)
 مؤلفة قنوات التلفزيون من مقدم الكابلات يدويًا (DVB-)
 20.....(C)

ن

- نزع القرص بأمان.....36
 نشرة بيانات المنتج.....73
 نظام غرونديغ 7.....SCR
 نظام هاي فاي / مستقبل صوت فيديو.....59
 نقل التلفزيون إلى وضع الاستعداد.....14
 نقل الجهاز إلى وضع الاستعداد.....56

و

- وحدة التحكم عن بعد – الوظائف الرئيسية.....15
 وحدة التحكم عن بعد –
 كل الوظائف.....16
 وضع النص TOP و FLOP.....33
 وضع النص العادي.....33
 وظائف DIGI LINK بتلفزيونك.....55
 وظائف إضافية.....33
 وظائف التشغيل الأساسية.....44
 وظائف التشغيل الإضافية.....45
 وظائف التكرار.....45
 وظيفة التكبير.....30
 وظيفة التنقل.....29