

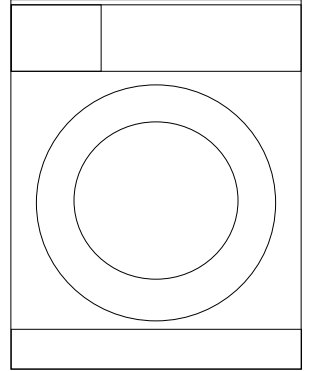

Çamaşır Makinesi Kullanma Kılavuzu

10143 WF







Lütfen önce bu kılavuzu okuyun!

Değerli Müşterimiz,

Arçelik ürününü tercih ettiğiniz için teşekkür ederiz. Yüksek kalite ve teknoloji ile üretilmiş olan ürününüzün size en iyi verimi sunmasını istiyoruz. Bunun için, bu kılavuzun tamamını ve verilen diğer belgeleri ürünü kullanmadan önce dikkatle okuyun ve bir başvuru kaynağı olarak saklayın. Ürünü başka birisine vererseniz, kullanma kılavuzunu da birlikte verin. Kullanma kılavuzunda belirtilen tüm bilgi ve uyarıları dikkate alarak talimatlara uyun. Bu kullanma kılavuzunun başka modeller için de geçerli olabileceğini unutmayın. Modeller arasındaki farklar kılavuzda açık bir şekilde belirtilmiştir.

Semboller ve açıklamaları

Kullanma kılavuzunda şu semboller yer almaktadır:

| | |
|---|--|
|  | Önemli bilgiler veya kullanımla ilgili faydalı ipuçları. |
|  | Can ve mal açısından tehlikeli durumlara karşı uyarı. |
|  | Elektrik çarpmasına karşı uyarı. |
|  | Geri dönüştürülebilir malzeme. |

Ambalaj atığını evsel veya diğer atıklarla birlikte atmayın, yerel otoritenin belirttiği ambalaj toplama noktalarına atın.





Bu ürün, çevreye saygılı modern tesislerde doğaya zarar vermeden üretilmiştir.



İÇİNDEKİLER

| | |
|--|----------|
| 1 Genel güvenlik talimatları | 5 |
| 1.1 Can ve mal güvenliği | 5 |
| 1.2 Çocuk güvenliği | 6 |
| 1.3 Elektrik güvenliği | 6 |
| 1.4 Sıcak yüzey güvenliği | 7 |
| 2 Çevre talimatları | 8 |
| 2.1 AEEE Yönetmeliğine uyum ve atık ürünün elden çıkarılması | 8 |
| 2.2 Ambalaj bilgisi | 8 |
| 3 Kullanım amacı | 8 |
| 4 Ürününüz | 9 |
| 4.1 Genel görünüm | 9 |
| 4.2 Teslimat Kapsamı | 10 |
| 4.3 Teknik özellikler | 11 |
| 4.4 Kurulum | 12 |
| 4.4.1 Kurulum için doğru yer | 12 |
| 4.4.2 Ambalaj takviyesinin çıkarılması | 12 |
| 4.4.3 Nakliye emniyet civatalarının çıkarılması | 13 |
| 4.4.4 Su şebekesine bağlanması | 13 |
| 4.4.5 Su tahliye hortumunun gidere bağlanması | 14 |
| 4.4.6 Ayakların ayarlanması | 14 |
| 4.4.7 Elektrik bağlantısı | 15 |
| 4.4.8 İlk çalıştırma | 15 |
| 4.5 Ön hazırlık | 16 |
| 4.5.1 Çamaşırların ayrılması | 16 |
| 4.5.2 Yıkacak giysilerin hazırlanması | 17 |
| 4.5.3 Enerji tasarrufu için yapılması gerekenler | 17 |
| 4.5.4 Çamaşır yükleme | 17 |
| 4.5.5 Doğru yük kapasitesi | 18 |
| 4.5.6 Deterjan ve yumuşatıcı kullanımı | 18 |
| 4.5.7 Doğru yıkama önerileri | 20 |
| 4.6 Ürünün çalıştırılması | 21 |
| 4.6.1 Kontrol paneli | 21 |
| 4.6.2 Program ve tüketim tablosu | 22 |
| 4.6.3 Program seçimi | 24 |
| 4.6.4 Programlar | 24 |
| 4.6.5 Sıcaklık seçimi | 27 |

İÇİNDEKİLER

| | |
|---|-----------|
| 4.6.6 Sıkma devri seçimi ----- | 27 |
| 4.6.7 Kir seçimi----- | 28 |
| 4.6.8 Leke Seçimi ----- | 29 |
| 4.6.9 Sıvı deterjan dozajlama----- | 30 |
| 4.6.10 Yardımcı fonksiyon seçimi ----- | 31 |
| 4.6.10 Bitiş Süresi----- | 32 |
| 4.6.11 Programın başlatılması ----- | 33 |
| 4.6.12 Yükleme kapağı kilidi----- | 33 |
| 4.6.13 Program başladıktan sonra seçimlerin değiştirilmesi----- | 33 |
| 4.6.14 Çocuk kilidi----- | 34 |
| 4.6.15 Programın iptal edilmesi ----- | 35 |
| 4.6.16 Program sonu----- | 35 |
| 4.6.17 Ayarlar menüsüne girilmesi----- | 35 |
| 4.7  HomeWhiz Fonksiyonu----- | 38 |
| 4.7.1 HomeWhiz Kurulum ve Ayarlar Menüsü ----- | 38 |
| 4.7.1.1 İlk Kurulum----- | 39 |
| 4.7.1.2 Başka bir kişinin hesabına bağlı çamaşır makinesi kurulumu: ----- | 40 |
| 4.7.1.3 HomeWhiz Hesap Eşleştirilmesinin Silinmesi: ----- | 40 |
| 4.7.1.4 Kablosuz Ağ Ayarları ----- | 41 |
| 4.7.2  HomeWhiz fonksiyonunu ve kullanımı----- | 41 |
| 4.7.3 Aktif Kırışık Azaltma----- | 42 |
| 4.7.4 Sorun giderme ----- | 43 |
| 4.8 Bakım ve temizlik----- | 44 |
| 4.8.1 Deterjan çekmecesinin temizlenmesi ----- | 44 |
| 4.8.2 Yükleme kapağı ve kazanın temizlenmesi----- | 44 |
| 4.8.3 Gövde ve kontrol panelinin temizlenmesi ----- | 45 |
| 4.8.4 Su giriş filtrelerinin temizlenmesi----- | 45 |
| 4.8.5 Kalan suyun tahliye edilmesi ve pompa filtresinin temizlenmesi----- | 45 |
| 5 Sorun giderme | 47 |
| 6 Tüketici hizmetleri | 52 |

1 Genel güvenlik talimatları

Bu bölümde, yaralanma ya da maddi hasar tehlikelerini önlemeye yardımcı olacak güvenlik talimatları yer almaktadır. Bu talimatlara uyulmaması halinde her türlü garanti geçersiz hale gelir.

1.1 Can ve mal güvenliği

- ▶ Ürünü halı kaplı zemin üzerine yerleştirmeyin. Alttan hava alamayacağı için elektrikli parçaları aşırı ısınır. Bu durum ürünün arızalanmasına neden olur.
- ▶ Ürün kullanımda değilse fişini çekin.
- ▶ Kurulum ve tamir işlemlerini her zaman Yetkili Servise yaptırın. Yetkili olmayan kişiler tarafından yapılan işlemler nedeniyle doğabilecek zararlardan üretici firma sorumlu tutulamaz.
- ▶ Su şebekesi ve gider hortumu güvenli bir biçimde sabitlenmiş ve hasarsız durumda olmalıdır. Aksi durumda su kaçağı riski vardır.
- ▶ Ürünün içinde hala su varken kesinlikle yükleme kapağını açmayın ya da filtreyi sökmeyin. Su basması ve sıcak su yüzünden yaralanma tehlikesi ortaya çıkar.
- ▶ Kilitli yükleme kapağını zorla açmaya çalışmayın. Yıkama bittikten birkaç dakika sonra kapak açılabilir duruma gelecektir. Yükleme kapağını açmak için zorlamanız durumunda, kapak ve kilit mekanizması hasar görebilir.
- ▶ Yalnızca otomatik çamaşır makinelerine uygun deterjanlar, yumuşatıcılar ve katkı maddeleri kullanın.
- ▶ Tekstil ürünlerinin etiketindeki ve deterjan ambalajındaki talimatlara uyun.

1.2 Çocuk güvenliği

- ▶ Bu ürün, ürünün güvenli bir şekilde kullanımı ve tehlikeleri hakkında nezaret edildikleri veya eğitim verildikleri sürece 8 yaş ve üstü çocuklar ile fiziksel, duyuşsal veya zihinsel yetenekleri tam gelişmemiş veya tecrübe ve bilgi eksiğı bulunan insanlar tarafından kullanılabilir. Çocuklar cihaz ile oynamamalıdır. Temizleme ve kullanıcı bakım işlemleri kendilerine nezaret eden biri olmadığı sürece çocuklar tarafından gerçekleştirilmemelidir. Sürekli gözetim altında olmayan 3 yaşından küçük çocuklar uzak tutulmalıdır.
- ▶ Ambalaj malzemeleri çocuklar için tehlikelidir. Ambalaj malzemelerini çocukların ulaşamayacağı güvenli bir yerde saklayın.
- ▶ Elektrikli ürünler çocuklar için tehlikelidir. Ürün çalışırken çocukları üründen uzak tutun. Ürünle oynamalarına izin vermeyin. Çocukların ürüne müdahale etmesini önlemek için çocuk kilidini kullanın.
- ▶ Ürünün bulunduğu odadan çıkarken yüklem kapağına kapamayı unutmayın.
- ▶ Tüm deterjanları ve katkı maddelerini çocukların ulaşamayacağı, güvenli bir yerde yüklem kapağı veya ambalajı kapalı olarak muhafaza edin.

1.3 Elektrik güvenliği

- ▶ Ürün arızalı ise yetkili servis tarafından onarılmadan çalıştırılmamalıdır! Elektrik çarpma tehlikesi vardır!
- ▶ Ürün, elektrik kesilip geldiğinde çalışmaya kaldığı yerden devam edecek şekilde tasarlanmıştır. Programı iptal etmek istiyorsanız, "Programın iptal edilmesi" bölümüne bakın.
- ▶ Ürünü 16 amperlik bir sigorta tarafından korunan topraklı bir prize bağlayın. Topraklama tesisatını ehliyetli bir elektrikçiye yaptırın. Ürünün, yerel yönetmeliklere uygun topraklama yapılmadan kullanılması halinde ortaya çıkacak zararlardan firmamız sorumlu olmayacaktır.

- ▶ Ürünü, üzerine su püskürterek veya su dökerek kesinlikle yıkamayın! Elektrik çarpma tehlikesi vardır!
- ▶ Şebeke kablosunun fişine ıslak ellerle kesinlikle dokunmayın! Fişi çekmek için kablosundan tutmayın. Her zaman bir elinizle prizi bastırıp diğer elinizle fişi tutun ve çekin.
- ▶ Kurulum, bakım, temizlik ve tamir işlemleri sırasında ürünün fişini prizden çekin.
- ▶ Elektrik kablosu hasarlı ise tehlikeli durumları engellemek amacıyla üretici, yetkili servis veya benzeri düzeyde ehliyetli bir kişi (tercihen elektrik teknisyeni) ya da ithalatçı firmanın belirleyeceği bir kişi tarafından değiştirilmelidir.

1.4 Sıcak yüzey güvenliği

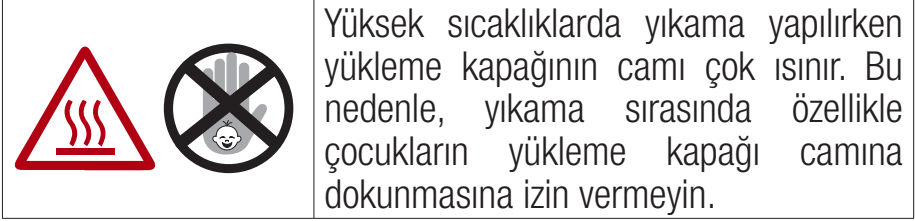

2 Çevre talimatları

2.1 AEEE Yönetmeliğine uyum ve atık ürünün elden çıkarılması

Bu ürün, T.C. Çevre ve Şehircilik Bakanlığı tarafından yayımlanan “Atık Elektrikli ve Elektronik Eşyaların Kontrolü Yönetmeliği”nde belirtilen zararlı ve yasaklı maddeleri içermez. AEEE Yönetmeliğine uygundur.



Bu ürün, geri dönüşümlü ve tekrar kullanılabilir nitelikteki yüksek kaliteli parça ve malzemelerden üretilmiştir. Bu nedenle, ürünü, hizmet ömrünün sonunda evsel veya diğer atıklarla birlikte atmayın. Elektrikli ve elektronik cihazların geri dönüşümü için bir toplama noktasına götürün. Bu toplama noktalarını bölgenizdeki yerel yönetime sorun. Kullanılmış ürünleri geri kazanıma vererek çevrenin ve doğal kaynakların korunmasına yardımcı olun. Ürünü atmadan önce çocukların güvenliği için elektrik fişini kesin ve yükleme kapağının kilit mekanizmasını kırarak çalışmaz duruma getirin.

2.2 Ambalaj bilgisi

Ürünün ambalajı, Ulusal Mevzuatımız gereği geri dönüştürülebilir malzemelerden üretilmiştir. Ambalaj atığını evsel veya diğer atıklarla birlikte atmayın, yerel yetkililerin belirttiği ambalaj toplama noktalarına atın.

3 Kullanım amacı

- Bu ürün evde kullanılmak üzere tasarlanmıştır. Ticari amaçlı kullanıma uygun değildir ve amacının dışında kullanılmamalıdır.
- Yalnızca uygun işarete sahip tekstil ürünlerinin yıkanması ve durulanması için kullanın.
- Üretici, hatalı kullanım veya taşıma nedeniyle oluşan herhangi bir zarardan dolayı sorumluluk kabul etmez.
- Satın almış olduğunuz ürünün kullanım ömrü 10 yıldır. Bu, ürünün tanımlandığı şekilde çalışabilmesi için gerekli yedek parçaları bulundurma süresidir.

4 Ürününüz

4.1 Genel görünüm

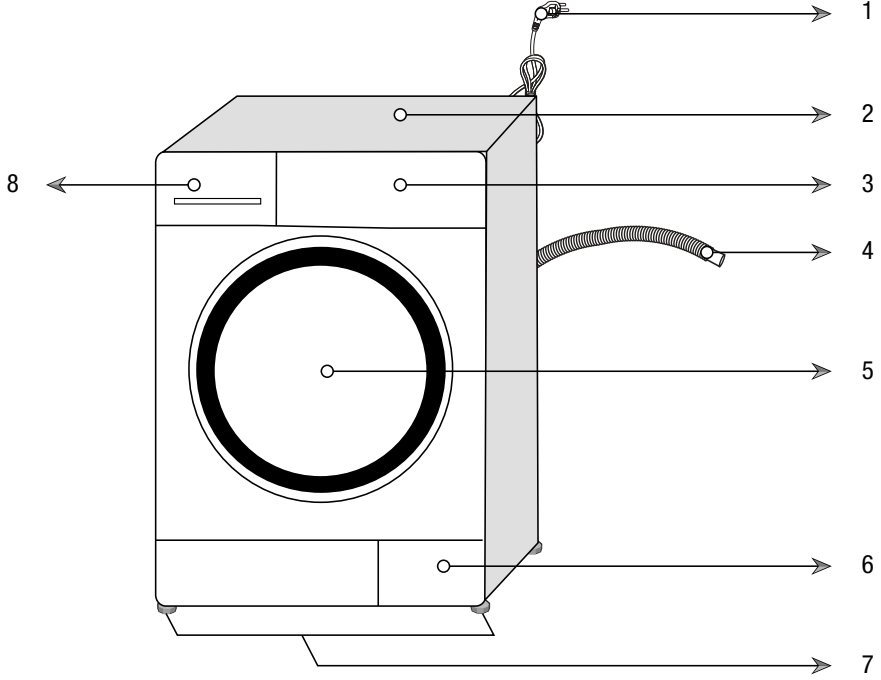

- 1- Elektrik kablosu
- 2- Üst tabla
- 3- Kontrol paneli
- 4- Su tahliye hortumu
- 5- Yükleme kapağı
- 6- Filtre kapağı
- 7- Ayarlanabilir ayaklar
- 8- Deterjan çekmeces

4.2 Teslimat Kapsamı

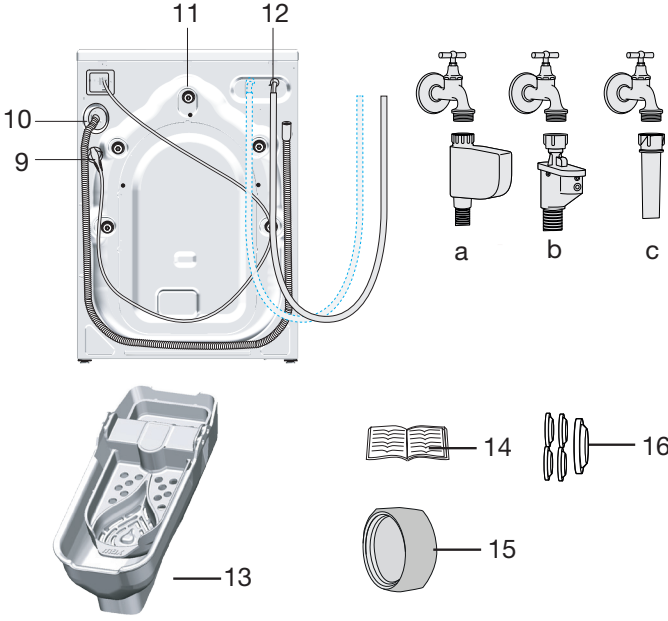

- 9- Elektrik kablosu
10- Su tahliye hortumu
11- Nakliye emniyet cıvataları*
12- Şebeke su giriş hortumu (Şebeke hortum bağlantınızda aşağıdaki filtre tiplerinden biri kullanılmaktadır.)
a- Elektronik su kesici
b- Mekanik su kesici
c- Standard tip
13- Sıvı deterjan kabı**
14- Kullanma kılavuzu
15- Kör tapa***
16- Plastik tapa grubu
- * Ürününüzün modeline göre nakliye emniyet cıvatalarının sayısı değişebilir.
** Ürününüzün modeline göre makine ile birlikte verilebilir.
*** Ürününüzün arkasında çift su girişi varsa verilir.



Kılavuzda yer alan şekiller şematik olup, ürünle bire bir uyum içinde olmayabilir.

4.3 Teknik özellikler

Kanun Hükmünde Komisyon Yönetmeliği (AB) No.1061/2010 ile Uyumludur

| | |
|---|--------------------------|
| Tedarikçi adı veya ticari marka | Arçelik |
| Model adı | 10143 WF |
| Nominal kapasite (kg) | 10 |
| Enerji verim sınıfı / A+++ (En yüksek verim) ile D (En düşük verim) arası ölçekte | A+++ |
| Yıllık Enerji Tüketimi (kWh) ⁽¹⁾ | 191 |
| Tam yükte 60°C standart pamuklu programının enerji tüketimi (kWh) | 1.000 |
| Kısmi yükte 60°C standart pamuklu programının enerji tüketimi (kWh) | 0.750 |
| Kısmi yükte 40°C standart pamuklu programının enerji tüketimi (kWh) | 0.700 |
| "Kapalı" modda elektrik tüketimi (W) | 0.500 |
| "Açık bırakma" modunda elektrik tüketimi (W) | 0.800 |
| Yıllık Su Tüketimi (l) ⁽²⁾ | 11440 |
| Sıkarak kurutma verim sınıfı / A (En yüksek verim) ile G (En düşük verim) arası ölçekte | B |
| Maksimum sıkma devri (dev/dak) | 1400 |
| Kalan nem miktarı (%) | 53 |
| Standart pamuklu programı ⁽³⁾ | Pamuklu Eko 60°C ve 40°C |
| Tam yükte 60°C standart pamuklu programının süresi (dak.) | 222 |
| Kısmi yükte 60°C standart pamuklu programının süresi (dak.) | 192 |
| Kısmi yükte 40°C standart pamuklu programının süresi (dak.) | 192 |
| Açık bırakma modunun süresi (dak.) | N/A |
| Hava kaynaklı akustik gürültü emisyonları yıkama/sıkma (dB) | 56/76 |
| Ankastre | Hayır |
| Yükseklik (cm.) | 84 |
| Genişlik (cm.) | 60 |
| Derinlik (cm.) | 65 |
| Net ağırlık (±4 kg.) | 80 |
| Tek Su giriş / Çift Su giriş | • / - |
| • Mevcut | |
| Elektrik bağlantısı (V / Hz.) | 220-240 V / 50Hz |
| Toplam akım (A) | 10 |
| Toplam güç (W) | 2000-2350 |
| Ana model kodu | 9514 |

⁽¹⁾ Tam ve kısmi yükte 60°C ve 40°C pamuklu programları için 220 standart yıkama döngüsüne dayanan enerji tüketimi ve düşük enerji modlarındaki tüketim. Gerçek enerji tüketimi makinenin nasıl kullanıldığına bağlıdır.

⁽²⁾ Tam ve kısmi yükte 60°C ile 40°C pamuklu programları için 220 standart yıkama döngüsüne dayanan su tüketimi. Gerçek su tüketimi makinenin nasıl kullanıldığına bağlıdır.

⁽³⁾ Etiket ve fişte yer alan bilgiler "60°C standart pamuklu programı" ve "40°C standart pamuklu programına" yönelik olup bu programlar, normal kirli pamuklu çamaşırların temizlenmesi için uygundur ve enerji ve su tüketimi bir arada düşünüldüğünde en verimli programlardır.

Ürün kalitesini artırmak için önceden haber verilmeksizin teknik özelliklerde üretici firma tarafından değişiklik yapılabilir.



UYARI: Tüketim değerleri kablolu ağı bağlantısının kapalı olduğu şartlar altında geçerlidir.

4.4 Kurulum

- Ürünün kurulumu için size en yakın yetkili servise başvurun.
- Ürünün yerleştirileceği yerin ve ayrıca elektrik, temiz su ve atık su tesisatının hazırlanması müşteriye aittir.
- Montaj ya da temizlik işlemlerinin ardından ürünün yerine itilmesi sırasında su giriş ve tahliye hortumlarıyla elektrik kablosunun katlanmaması, sıkışmaması ve kırılmamasına dikkat edin.
- Ürünün kurulumunu ve elektrik bağlantılarını yetkili servise yaptırın. Yetkili olmayan kişiler tarafından yapılan işlemler nedeniyle doğabilecek zararlardan üretici firma sorumlu tutulamaz.
- Ürünü kurmadan önce üzerinde herhangi bir hasar olup olmadığını kontrol edin. Ürün hasarlıysa kurulumunu yaptırmayın. Hasarlı ürünler güvenliğinizi için tehlike oluşturur.

4.4.1 Kurulum için doğru yer

- Ürünü sert , düz ve eğimsiz bir zemin üzerine yerleştirin. Uzun tüylü halı ya da benzeri bir yüzey üzerine yerleştirmeyin.
- Çamaşır makinesi ve kurutucu üst üste yerleştirildiğinde toplam ağırlıkları –dolu halde– yaklaşık 180 kilogramı bulur. Ürünü yeterli yük taşıma kapasitesine sahip sağlam ve düz bir yüzey üzerine yerleştirin!
- Ürünü elektrik kablosunun üzerine koymayın.
- Ürünü, sıcaklığın 0 °C'nin altına düştüğü ortamlara kurmayınız.
- Ürünü mobilyalarla arasında en az 1 cm boşluk kalacak şekilde yerleştirin.
- Ürünü basamaklı bir zemine kuracaksanız kesinlikle kenara yakın bir noktaya yerleştirmeyin.
- Ürünü herhangi bir platformun üzerine yerleştirmeyin.
- Çamaşır makinesinin üzerine Ocak, Ütü, Fırın, Isıtıcı ve benzeri ısı kaynaklarını koymayınız, ürün üzerinde kullanmayınız.

4.4.2 Ambalaj takviyesinin çıkarılması



Ambalaj takviyesini çıkarmak için ürünü arkaya doğru eğin. Kurdeleden çekerek ambalaj takviyesini çıkarın. Bu işlemi tek başınıza yapmayın.

4.4.3 Nakliye emniyet civatalarının çıkarılması

- 1 Serbestçe dönene dek tüm nakliye emniyet civatalarını uygun bir anahtarla gevşetin.
- 2 Hafifçe döndürerek nakliye emniyet civatalarını sökün.
- 3 Kullanım kılavuzunun bulunduğu poşetteki plastik kapakları arka paneldeki boşluklara takın.

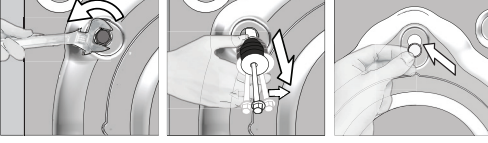

UYARI: Ürünü çalıştırmadan önce, nakliye emniyet civatalarını sökün! Aksi takdirde ürün hasar görecektir.



Ürünün başka bir yere taşınması gerektiğinde, ihtiyaç duyulacağı için, nakliye emniyet civatalarını güvenli bir yerde saklayın.

Nakliye emniyet civatalarını, sökme işleminin tersini uygulayarak takın.

Ürünü, nakliye emniyet civataları takılmadan kesinlikle taşımayın!

4.4.4 Su şebekesine bağlanması



Ürünün çalışması için gerekli su basıncı 1-10 bar (0,1-1 MPa) arasındadır. Ürünün sağlıklı çalışabilmesi için, tam açılmış musluktan 1 dakikada 10 – 80 litre su akması gereklidir. Su basıncı daha yüksekse bir basınç düşürme valfi takın.



UYARI: Tek su girişli modeller sıcak su musluğuna bağlanmamalıdır. Çamaşırlar hasar görebilir ya da ürün, koruma durumuna geçerek çalışmayabilir.

UYARI: Yeni üründe eski ya da kullanılmış su girişi hortumlarını kullanmayın. Çamaşırlarınızda leke kalabilir.

- 1 Hortumun somunlarını elle iyice sıkın. Somunları sıkarken kesinlikle yardımcı alet kullanmayın.
- 2 Hortum bağlantısı yapıldıktan sonra muslukları sonuna kadar açarak, bağlantı yerlerinden su sızıntısı olup olmadığını kontrol edin. Bir sızıntı durumunda, musluğu kapayıp somunu sökün. Contayı kontrol ederek somunu tekrar dikkatli bir şekilde sıkın. Ortaya çıkabilecek su sızıntıları ve bunun vereceği zararları önlemek için, ürünü kullanmadığınız zamanlarda muslukları kapalı tutun.

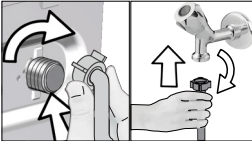

4.4.5 Su tahliye hortumunun gidere bağlanması

- Su tahliye hortumunun ucunu, doğrudan kirli su tahliye giderine, lavaboya ya da küvete takın.



UYARI: Su tahliye hortumu, su tahliyesi sırasında yerinden çıkarsa evinizi su basacaktır. Ayrıca yüksek yıkama sıcaklıklarına bağlı yanma tehlikesi vardır! Bu tür durumları ürünün ve makinenin su alma ve tahliye işlemlerini sorunsuz bir şekilde yapmasını sağlamak için su tahliye hortumunun ucunu yerinden çıkmayacak şekilde sabitleyin.

- Su tahliye hortumunu en az 40, en çok 100 cm yüksekliğe takın.
- Su tahliye hortumunu zemin seviyesinde veya yere yakın (40 cm altında) yerleştirilip sonradan yükseltilmesi durumunda su tahliyesi zorlaşır ve çamaşırlar üründen aşırı ıslak bir şekilde çıkabilir. Bu nedenle, şekilde tarif edilen yüksekliklere uyun.

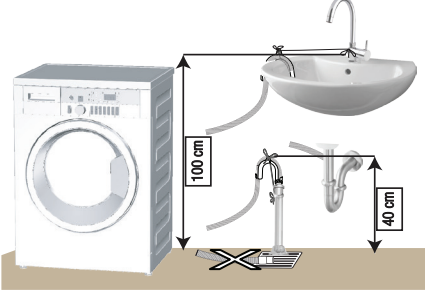

- Pis suyun tekrar ürünün içine dolmaması ve rahat tahliye edilebilmesi için hortumun ucunu pis suya daldırmayın veya gidere 15 cm'den fazla sokmayın. Uzun kalıyorsa keserek kısaltın.
- Hortumun ucunun bükülmemesine, üzerine basılmamasına ve hortumun giderle ürün arasında katlanmamasına dikkat edin.
- Hortum boyu kısa kalırsa, temin edeceğiniz orijinal uzatma hortumunu ekleyerek kullanın. Hortumun boyu 3,2 m'den uzun olamaz. Su kaçaklarını önlemek için, ek hortumla ürünün tahliye hortumu arasındaki bağlantıyı birbirinden çıkmayacak ve sızdırmayacak şekilde uygun bir kelepçeyle mutlaka sabitleyin.

4.4.6 Ayakların ayarlanması



UYARI: Ürünün daha sessiz ve titreşimsiz çalışabilmesi için ayakları üzerinde düzgün ve dengeli durması gerekir. Ayakları ayarlayarak dengeyi sağlayın. Aksi takdirde, ürün yerinden hareket edebilir, çarpma, ses ve titreşim problemlerine yol açabilir.

UYARI: Kilit somunlarını gevşetmek için herhangi bir alet kullanmayın. Aksi takdirde zarar görürler.

- 1 Ayakların üzerindeki kilit somunlarını elle gevşetin.
- 2 Ürün düz ve dengeli bir şekilde durana kadar ayakları ayarlayın.
- 3 Tüm kilit somunlarını yeniden elle sıkın.

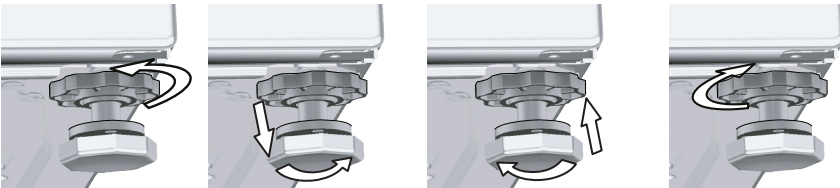

4.4.7 Elektrik bağlantısı

Ürünü, 16 amperlik bir sigorta tarafından korunan topraklı bir prize bağlayın. Ürünün, yerel yönetmeliklere uygun topraklama yapılmadan kullanılması halinde ortaya çıkacak zararlardan firmamız sorumlu olmayacaktır.

- Bağlantı, ulusal yönetmeliklerle uyumlu olmalıdır.
- Ürünün elektriksel bağlantı kablo altyapısı ürün gereksinimleri için yeterli ve uygun olmalıdır. Kaçak akım rölesi kullanımı tavsiye edilir.
- Elektrik kablosunun fişi kurulumdan sonra kolay erişilebilir olmalıdır.
- Evinizdeki sigortanın akım değeri 16 amperden az ise ehliyetli bir elektrikçiye 16 amperlik bir sigorta bağlatın.
- “4.3 Teknik özellikler” bölümünde belirtilen voltaj, şebeke voltajınıza eş değer olmalıdır.
- Uzatma kabloları ya da çoklu prizlerle bağlantı yapmayın.



UYARI: Hasar görmüş elektrik kabloları Yetkili Servis tarafından değiştirilmelidir.

4.4.8 İlk çalıştırma



Ürünü kullanmaya başlamadan önce “2. Çevre talimatları” talimatları” ve “4.4 Kurulum” bölümlerindeki talimatlara uygun hazırlıkları tamamladığınızdan emin olun.

Ürünü, çamaşır yıkamaya hazırlamak için ilk çalıştırma işlemini Kazan Temizleme programıyla yapın. Ürününüzde bu program yoksa, “4.8.2 Yükleme kapağı ve kazanın temizlenmesi” bölümünde tarif edilen yöntemi uygulayın.









































Çamaşır makinelerine uygun bir kireç önleyici kullanın.

Üretim sırasında kalite kontrol işlemleri nedeniyle üründe bir miktar su kalmış olabilir. Bunun ürüne hiçbir zararı yoktur.

4.5 Ön hazırlık

4.5.1 Çamaşırların ayrılması

- Çamaşırları kumaş cinsi, renk, kirlilik derecesi ve izin verilen su sıcaklığına göre ayırın.
- Giysi etiketindeki talimatlara mutlaka uyun.

| SEMBOLLER | | | | | | | | | | |
|--|--------------------------|---|---|---|---|---|--|---|---|--|
|  | Makine Yıkama Sembolleri |  |  |  |  |  | | | | |
| | | Normal yıkama | Ütü istemez | Hassas- Narin yıkama | Elde Yıkama | Yıkamaz | Skılmaz | | | |
| YIKAMA | Su Dereceleri | Maksimum | 95°C | 70°C | 60°C | 50°C | 40°C | 30°C | | |
| | | Sembol(ler) |  |  |  |  |  |  | | |
|  | Kurutma Sembolleri |  |  |  |  |  |  | | | |
| | | Kurutucuda kurutulabilir | Ütü istemez | Hassas / Narin kurutma | Kurutucuda kurutulmaz | Kurutma yapılmaz | Kuru temizleme yapılmaz | | | |
| KURUTMA | Kurutma Ayarları |  |  |  |  |  |  |  |  |  |
| | | Herhangi bir sıcaklıkta | Yüksek sıcaklıkta | Orta sıcaklıkta | Düşük sıcaklıkta | Isı olmadan | Asarak kurutun | Sererek kurutun | Islak asarak kurutun | Gölgede sererek kurutun |
|  | ÜTÜ | Ütü |  |  |  |  |  | | | |
| | | Kuru veya Buharlı | Yüksek Sıcaklıkta ütülenir | Orta Sıcaklıkta ütülenir | Düşük Sıcaklıkta ütülenir | Ütülenmez | Buharsız ütülenir | | | |
| | | Maksimum ısı | 200 °C | 150 °C | 110 °C | | | | | |
|  | AĞARTICI |  |  |  |  | | | | | |
| | | Bütün ağartıcılar kullanılır | Çamaşır suyu kullanılabilir | Ağartıcı kullanılmaz | Sadece kloruz ağartıcılar kullanılabilir | | | | | |

4.5.2 Yıkanacak giysilerin hazırlanması

- Destek teli, kemer tokası veya metal düğme gibi metal parçalara sahip çamaşırlar ürüne hasar verir. Metal parçaları çıkarın ya da çamaşırları çamaşır torbası veya bir yastık kılıfına koyarak yıkayın.
- Ceplerdeki bozuk para, kalem, ataç gibi tüm cisimleri çıkarın ve mümkünse, cepleri ters çevirip fırçalayın. Bu tür cisimler ürüne zarar verebilir veya ses problemine yol açabilir.
- Çocuk çorapları ve naylon çoraplar gibi küçük boyuttaki çamaşırları, çamaşır torbası veya yastık kılıfına koyun.
- Perdeleri sıkıştırmadan yerleştirin. Perde bağlantı elemanlarını sökün.
- Fermuarları kapayın, gevşek düğmeleri dikin, sökükleri ve yırtıkları onarın.
- “Çamaşır makinesinde yıkanabilir” ya da “Elde yıkanabilir” etiketli ürünleri yalnızca uygun programlarda yıkayın.
- Renklerle beyazları birlikte yıkamayın. Yeni, koyu renkli pamuklu giysiler çok boya verebilir. Bu çamaşırları ayrı yıkayın.
- Zorlu lekelerle yıkama öncesinde uygun şekilde müdahale edilmelidir. Emin değilseniz, kuru temizlemeye kontrol ettirin.
- Yalnızca çamaşır makinesinde yıkamaya uygun boyalar / renk değiştiriciler ve kireç çözücü maddeler kullanın. Ambalaj üzerindeki talimatlara mutlaka uyun.
- Pantolonları ve narin çamaşırları ters yüz ederek yıkayın.
- Angora yününden üretilmiş çamaşırları yıkamadan önce birkaç saat buzdolabının dondurucu bölümünde bekletin. Bu sayede oluşacak topak miktarı azalacaktır.
- Un, kireç tozu, süt tozu vb. maddelere yoğun olarak maruz kalan çamaşırları, ürüne yerleştirmeden önce, iyice silkeleyin. Çamaşırların üzerindeki bu tip tozlar, ürünün iç aksamında birikerek zamanla arızaya neden olabilir.

4.5.3 Enerji tasarrufu için yapılması gerekenler

Aşağıdaki bilgiler, ürünü, ekolojik bir şekilde ve enerji tasarrufu sağlayarak kullanmanıza yardımcı olacaktır.

- Ürünü, seçtiğiniz program için izin verilen en yüksek yük kapasitende çalıştırın; kapasitesinden fazla yüklemeyin. Bkz. “4.6.2 Program ve tüketim tablosu.”
- Deterjan ambalajı üzerindeki sıcaklık tavsiyelerine uyun.
- Az kirli çamaşırlarınızı düşük sıcaklıklarda yıkayın.
- Az kirli ve az miktarda çamaşırlarınız için hızlı programları tercih edin.
- Çok kirli ve lekeli olmayan çamaşırlarınız için ön yıkama ve yüksek sıcaklık kullanmayın.
- Çamaşırlarınızı kurutma makinesinde kurutacaksanız yıkama programınız için önerilen en yüksek sıkma devrini seçin.
- Deterjan ambalajında tavsiye edilenden fazla deterjan kullanmayın.

4.5.4 Çamaşır yükleme

- 1 Yükleme kapağını açın.
- 2 Çamaşırları ürüne gevşek biçimde yerleştirin.
- 3 Yükleme kapağını, kilitleme sesini duyana kadar iterek kapayın. Giysilerin kapağa sıkışmamasına dikkat edin. Yükleme kapağı, program çalışırken kilitletir. Program bittikten belli bir süre sonra kapak kilidi açılır. Bunun ardından yükleme kapağını açabilirsiniz.

4.5.5 Doğru yük kapasitesi

Maksimum yük kapasitesi, çamaşır tipine, kirlilik derecesine ve kullanmak istediğiniz yıkama programına bağlıdır.

Ürün, içine konulan çamaşırın ağırlığına göre su miktarını kendisi ayarlar.



UYARI: "4.6.2 Program ve tüketim tablosu" bölümündeki bilgilere uyun. Aşırı yüklendiğinde, ürünün yıkama performansı düşecektir. Ayrıca ses ve titreşim problemleri oluşabilir.

4.5.6 Deterjan ve yumuşatıcı kullanımı



Deterjan, yumuşatıcı, kola, kumaş boyası, çamaşır suyu ve ağartıcı, kireç çözücü kullanırken paket üzerindeki üretici talimatlarını dikkatle okuyun ve verilen dozaj değerlerine uyun. Varsa, dozaj kabını kullanın.

Sıvı deterjan dozajlama seçili programlarda, ilave olarak toz deterjan eklemeyin.



UYARI: Çamaşırları yumuşatma amacıyla, çamaşır makineleri için üretilen yumuşatıcılar haricinde sıvı deterjan veya temizleyici özellikli başka maddeler kullanmayın.

Deterjan, yumuşatıcı ve diğer temizleme maddeleri

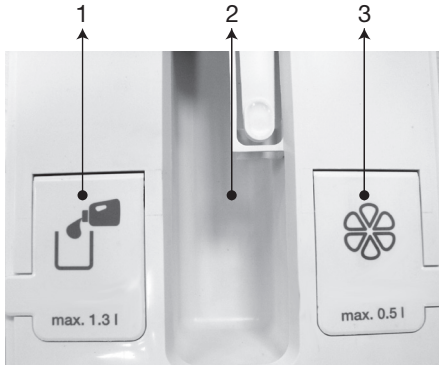

- 1 - Sıvı deterjan gözü
- 2 - Toz deterjan gözü
- 3 - Yumuşatıcı gözü

- Yıkama programını başlatmadan önce deterjan ve yumuşatıcı ekleyin.
- Yıkama programı çalışırken, deterjan çekmecesi açık bırakmayın!
- Önyıkama gözü ve ön yıkama seçeneği yoktur.
- Deterjan torbası ya da dozaj topunu, doğrudan ürünün içindeki çamaşırların arasına yerleştirin.

Deterjan seçimi

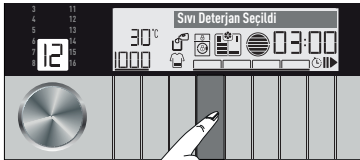

Dozajlama sisteminin çalışmasına izin verilen programlarda ekrandaki 'deterjan sembolü' yanar. Ekranda 'Sıvı Deterjan Seçildi' yazar.

- Ürünün bazı programlarında sıvı deterjan seçilemez. Bu durumda toz deterjan kullanılmalıdır. Detaylı bilgi için Program ve Tüketim Tablosuna bakın.
- Sıcaklık, devir, yardımcı fonksiyon ve çamaşırın kirlilik seviyesi seçildikten sonra başlat/beklet tuşuna basılarak program çalıştırılır.
- Makine yük miktarını ölçer, ölçtüğü yük miktarına ve yapılmış olan seçimlere bağlı olarak gerekli deterjan miktarını belirler. Yıkama sırasında alınan deterjan görülemez, doğrudan su ile çamaşır üzerine alınır.

Deterjan Dozajlama Sisteminin Çalıştığı Programlarda Toz Deterjan Kullanımı:

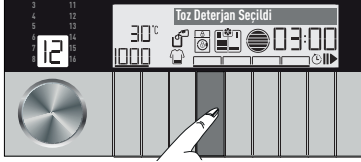

Deterjan dozajlama sisteminin çalıştığı programlarda toz deterjan kullanımı istenirse toz deterjan gözüne istenen miktarda deterjan konur. Program, sıcaklık, devir, yardımcı fonksiyon ve çamaşırın kirlilik seviyesi seçildikten sonra 'toz deterjan' tuşuna basılır.

Ekranda 'Toz Deterjan Seçildi' yazar. Başlat/beklet tuşuna basılarak program başlatılır.

Makine su almaya başladığında toz deterjanı da alacaktır.

- Yumuşatıcı deterjan dozajlama sisteminden alınacaktır.

Deterjan ve/veya Yumuşatıcının Bitmesi:

- Deterjan çekmecesine konmuş olan deterjan bittiğinde ekrandaki 'sıvı dozaj sembolü' yanıp söner, ekranda 'Sıvı Deterjan Ekleyiniz' yazar.
- Yumuşatıcı çekmecesine konmuş olan yumuşatıcı bittiğinde ekrandaki 'sıvı dozaj sembolü' yanıp söner, ekranda 'Yumuşatıcı Ekleyiniz' yazar.



Deterjan bittiğinde tanka deterjan eklemeniz gerekmektedir. Makineniz, deterjan tankı boşken program çalıştırılmasına izin vermemektedir.

Deterjan ve Yumuşatıcının Yanlış Gözlere Doldurulması:

- Deterjan ve yumuşatıcı yanlış gözlere doldurulursa bkz. 4.8.1 Deterjan çekmecesinin temizlenmesi

4.5.7 Doğru yıkama önerileri

| | | Giysiler | | | |
|-------------|--|---|--|---|--|
| | | Açık Renkiler ve Beyazlar | Renkiler | Siyah/Koyu Renkiler | Narinler/ Yünlüler/ İpekliiler |
| | | (Kir miktarına göre önerilen yıkama sıcaklığı aralığı: 40-90 °C) | (Kir miktarına göre önerilen yıkama sıcaklığı aralığı: soğuk-40 °C) | (Kir miktarına göre önerilen yıkama sıcaklığı aralığı: soğuk-40 °C) | (Kir miktarına göre önerilen yıkama sıcaklığı aralığı: soğuk-30 °C) |
| Kir Miktarı | Çok Kirli (Çimen, kahve, meyve, kan lekesi gibi zor lekeler.) | Lekelere ön işlemede bulunmak veya ön yıkama yapmak gerekebilir. Beyazlar için önerilen toz veya sıvı deterjanlar, yoğun kirli çamaşırlar için önerilen dozajlarda kullanılabilir. Ağartıcılara hassas lekelerle kil ve toprak lekelerini temizlemek için toz deterjan kullanılması önerilir. | Renkiler için önerilen toz veya sıvı deterjanlar, yoğun kirli çamaşırlar için önerilen dozajlarda kullanılabilir. Ağartıcılara hassas lekelerle kil ve toprak lekelerini temizlemek için toz deterjan kullanılması önerilir. Ağartıcı içermeyen deterjanlar kullanılmalıdır. | Renkiler veya siyah/koyu renkiler için uygun sıvı deterjanlar, yoğun kirli çamaşırlar için önerilen dozajlarda kullanılabilir. | Narin çamaşırlar için üretilmiş sıvı deterjanları tercih edin. Yünlü veya ipek giysiler, özel yünlü deterjanları ile yıkanmalıdır. |
| | Normal Kirli (Yaka ve manşetlerdeki vücut kiri lekeleri örnektir.) | Beyazlar için önerilen toz veya sıvı deterjanlar, normal kirli çamaşırlar için önerilen dozajlarda kullanılabilir. | Renkiler için önerilen toz veya sıvı deterjanlar, normal kirli çamaşırlar için önerilen dozajlarda kullanılabilir. Ağartıcı içermeyen deterjanlar kullanılmalıdır. | Renkiler veya siyah/koyu renkiler için uygun sıvı deterjanlar, normal kirli çamaşırlar için önerilen dozajlarda kullanılabilir. | Narin çamaşırlar için üretilmiş sıvı deterjanları tercih edin. Yünlü veya ipek giysiler, özel yünlü deterjanları ile yıkanmalıdır. |
| | Az Kirli (Gözle görülür leke yoktur.) | Beyazlar için önerilen toz veya sıvı deterjanlar, az kirli çamaşırlar için önerilen dozajlarda kullanılabilir. | Renkiler için önerilen toz veya sıvı deterjanlar, az kirli çamaşırlar için önerilen dozajlarda kullanılabilir. Ağartıcı içermeyen deterjanlar kullanılmalıdır. | Renkiler veya siyah/koyu renkiler için uygun sıvı deterjanlar, az kirli çamaşırlar için önerilen dozajlarda kullanılabilir. | Narin çamaşırlar için üretilmiş sıvı deterjanları tercih edin. Yünlü veya ipek giysiler, özel yünlü deterjanları ile yıkanmalıdır. |



Özel sıvı deterjan kullanımı istenilirse; toz deterjan seçilip, özel deterjan 2 numaralı göze koyulabilir. Bu tip durumlarda zaman geciktirme ayarı yapılmamalıdır.

4.6 Ürünün çalıştırılması

4.6.1 Kontrol paneli

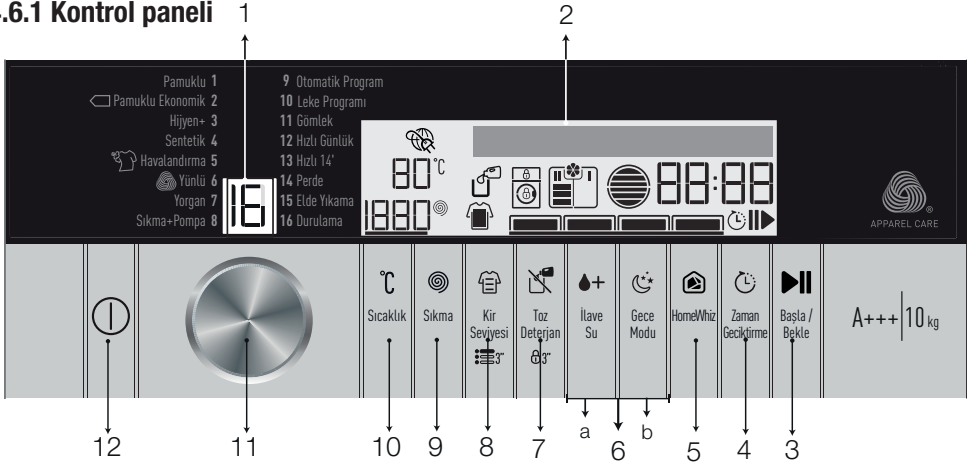

1 - Program Seçim ekranı

2 - Ekran

3 - Başla / Bekle düğmesi

4 - Bitiş Süresi Ayarlama düğmesi

5 - HomeWhiz Program düğmesi

6 - Yardımcı Fonksiyon düğmeleri

a - İlave Su fonksiyonu

b - Gece Modu fonksiyonu

7 - Toz Deterjan Ayar Düğmesi

8 - Kir Seviyesi Ayar düğmesi

9 - Sıkma Devri Ayar düğmesi

10 - Sıcaklık Ayar düğmesi

11 - Program Seçim düğmesi

12 - Açma / Kapama düğmesi

Ekran sembolleri

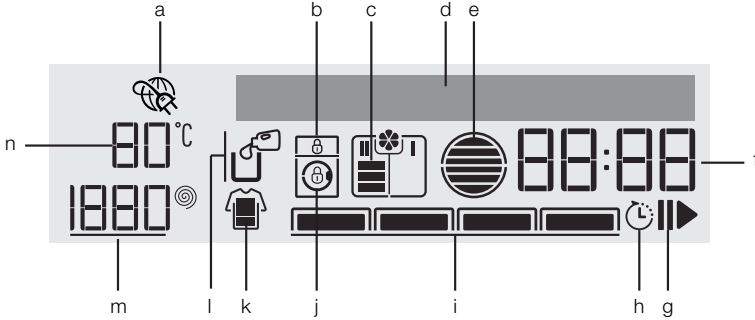

a - Kablosuz Ağ bağlantısı

b - Çocuk Kilidi göstergesi

c - Deterjan Miktarı Önerisi göstergesi

d - Ekran Bilgi Satırı

e - Yük göstergesi (önerilen yük miktarını gösterir)

f - Zaman göstergesi

g - Başla / Bekle göstergesi

h - Bitiş Süresi göstergesi

i - Yardımcı Fonksiyon göstergeleri

j - Kapı Kilidi göstergesi

k - Kirlilik Seviyesi göstergesi

l - Sıvı Deterjan Sembolü

m - Devir göstergesi

n - Sıcaklık göstergesi



Bu bölümde yer alan şekiller şematik olup, ürünle bire bir uyum içinde olmayabilir.

4.6.2 Program ve tüketim tablosu

| TR | | | | | | | | | | | |
|------------------|------|----------------|------------------|-----------------------|-------------|----------|---------------|--------------|-----------|---------------------------------|--|
| Program | | Azami yük (kg) | Su tüketimi (lt) | Enerji Tüketimi (kWh) | Max Devir** | Ilave Su | Sıvı Deterjan | Toz Deterjan | Gece Modu | Seçilebilir Sıcaklık Aralığı °C | |
| Pamuklu | 90 | 10 | 77 | 2.6 | 1400 | • | • | • | • | Soğuk - 90 | |
| | 60 | 10 | 77 | 1.78 | 1400 | • | • | • | • | Soğuk - 90 | |
| | 40 | 10 | 77 | 0.97 | 1400 | • | • | • | • | Soğuk - 90 | |
| Pamuklu Ekonomik | 60** | 10 | 59 | 1.0 | 1400 | | | * | | Soğuk - 60 | |
| | 60** | 5 | 47 | 0.75 | 1400 | | | * | | Soğuk - 60 | |
| | 40** | 5 | 46.5 | 0.70 | 1400 | | | * | | Soğuk - 60 | |
| Hijyen+ | 60 | 9 | 90 | 1.5 | 1400 | | • | • | | 30-90 | |
| Sentetik | 60 | 4 | 58 | 1.1 | 1200 | • | • | • | • | Soğuk - 60 | |
| | 40 | 4 | 58 | 0.72 | 1200 | • | • | • | • | Soğuk - 60 | |
| Havalandırma | - | 1 | 1 | 0.17 | - | | | * | | - | |
| Yünlü | 40 | 2 | 45 | 0.31 | 1000 | • | • | • | • | Soğuk - 40 | |
| Yorgan | 40 | - | 70 | 0.85 | 1000 | • | • | • | • | Soğuk - 60 | |
| Otomatik Program | 40 | 10 | **** | **** | 1400 | • | • | • | • | Soğuk - 60 | |
| Leke Programı | 60 | 8 | 70 | 1.8 | 1400 | | • | • | | 40-90 | |
| Perde | 40 | 2 | 65 | 0.75 | 800 | | • | • | | Soğuk - 40 | |
| Hızlı Günlük | 90 | 10 | 65 | 2.2 | 1400 | • | • | • | • | Soğuk - 90 | |
| | 60 | 10 | 65 | 1.06 | 1400 | • | • | • | • | Soğuk - 90 | |
| | 30 | 10 | 65 | 0.28 | 1400 | • | • | • | • | Soğuk - 90 | |
| Hızlı 14' | 30 | 2 | 42 | 0.15 | 1400 | • | • | • | • | 30-Soğuk | |
| Gömlek | 60 | 4 | 65 | 1.15 | 800 | | • | • | | soğuk - 60 | |
| Elde Yıkama | 30 | 1.5 | 35 | 0.2 | 1000 | • | • | • | | soğuk - 30 | |

• : Seçilebilir.

* : Otomatik olarak seçilir, iptal edilemez.

** : Enerji Etiket programı (EN 60456 Ed.3)

*** : Ürünün maksimum sıkma devri daha düşükse, maksimum sıkma devrinden daha yüksek bir değer seçilemez.

**** : Program, ürüne koyduğunuz çamaşırın cinsini ve miktarını algılayarak su tüketimini, enerji tüketimini ve program süresini otomatik olarak ayarlar.

- : Maksimum yük için program açıklamasına bakın.

 ** "Pamuklu Ekonomik 40°C" ve "Pamuklu Ekonomik 60°C" standart programlardır. Bu programlar "40°C pamuklu standart program" ve "60°C pamuklu standart program" olarak bilinmekte olup pano üzerinde    sembolleri ile gösterilir.



Tablodaki yardımcı fonksiyonlar, ürünün modeline göre farklılık gösterebilir.

Su ve enerji tüketimi; su basıncı, sertliği ve sıcaklığına, çevre sıcaklığına, çamaşır cinsi ve miktarına, yardımcı fonksiyon seçimine, sıkma devrine ve şebeke voltajındaki değişimlere bağlı olarak yukarıdaki tablodan farklılık gösterebilir.

Seçtiğiniz programın yıkama süresini ürünün ekranında görebilirsiniz. Ekranda görünen süreyle gerçekleşen yıkama süresi arasında küçük farkların olması normaldir.

Yardımcı fonksiyon seçim modları üretici firma tarafından değiştirilebilir. Mevcut seçim modları kaldırılabilir veya yeni seçim modları eklenebilir.

Üretici firma, tabloda yer alan programlarda ve yardımcı fonksiyonlarda değişiklikler yapma hakkına sahiptir. Bu değişiklikler ürünün performansında bir değişikliğe sebep olmaz, ancak program aşamaları ve süreleri değişebilir.

Sentetik programları için belirleyici değerler

| | Yük (kg) | Su Tüketimi (l) | Enerji Tüketimi (kW/isa) | Program Süresi (dak.)* | Kalan Nem Miktarı (%)** | |
|--------------------|----------|--------------------|-----------------------------|---------------------------|-------------------------|--------------|
| | | | | | ≤ 1000 Devir | > 1000 Devir |
| Sentetik 60 | 4 | 58 | 1.10 | 125/160' | 45 | 40 |
| Sentetik 40 | 4 | 58 | 0.72 | 125/160' | 45 | 40 |

* Seçtiğiniz programın yıkama süresini makinenin ekranında görebilirsiniz. Ekranda görülen süre ile gerçek yıkama süresi arasında küçük farklılıkların olması normaldir.

** Kalan nem içeriği değerleri, seçilen devir hızına göre farklılık gösterebilir.

Pano Sembolleri

| | | | | | | | | | | |
|-----------|-----------|------------------|----------------|--------------|------------|------------------|--------------|--------------|-------------|-------|
| | | | | | | | | | | |
| Sıkma | Ön Yıkama | Kırıksık Azaltma | İlave durulama | Durulama | Sıcaklık | Zaman Geciktirme | Çocuk Kilidi | Açma/Kapatma | Başla Bekle | Soğuk |
| | | | | | | | | | | |
| Sıkma yok | İlave su | Hızlı yıkama | Gece Modu | Suda bırakma | Kir seçimi | Favori | Homewhiz | Toz Deterjan | | |



Makinenizdeki semboller makine özelliklerine göre değişiklik gösterir, makinenizde tüm semboller bulunmayabilir.

4.6.3 Program seçimi

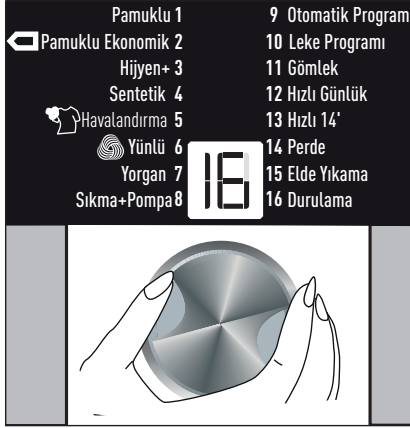

- 1 “Program ve tüketim tablosu”na bakarak çamaşırların cinsine, miktarına, kir seviyesine uygun programı belirleyin.



Programlar, kumaş cinsine uygun en yüksek sıkma devriyle sınırlandırılmıştır.

Kullanacağınız programı seçerken daima kumaş cinsi, renk, kirlilik derecesi ve izin verilen su sıcaklığını dikkate alın.

Her zaman uygun olan en düşük sıcaklık derecesini seçin. Daha yüksek sıcaklık, daha yüksek elektrik tüketimi anlamına gelir.

- 2 **Program Seçim** düğmesini kullanarak istediğiniz programı seçin.

4.6.4 Programlar

Program 1

• Pamuklu

Pamuklu çamaşırlarınızı (çarşaf, nevresim takımı, havlu, bornoz, iç çamaşırı vb.) yıkamak için kullanın. Çamaşırlarınız, yoğun yıkama hareketiyle yıkanır ve yıkama süresi uzundur.

Program 2

• Pamuklu Ekonomik

Normal kirli, dayanıklı pamuklu ve keten çamaşırlarınızı yıkamak için kullanın. Bu program, diğer tüm yıkama programlarına göre daha uzun sürede yıkanmasına rağmen yüksek enerji ve su tasarrufu sağlar. Gerçek su sıcaklığı, belirtilen yıkama sıcaklığından farklı olabilir. Daha az miktarlarda çamaşır yıkarken (örn. ½ kapasite veya daha az) aşamalarındaki program süresi otomatik olarak kısalabilir. Bu durumda enerji ve su tüketimi daha da azalarak daha ekonomik bir yıkama yapılır. Bu program, kalan süre göstergesine sahip belli modellerde bulunmaktadır.

Program 3

• Hijyen+

Bebek çamaşırları ve alerjisi olan kişilerin çamaşırları için kullanın. Daha uzun ısıtma süresi ve ilave bir durulama sayesinde yüksek hijyen sağlanır.

Hijyen+ 60°C programı, İngiltere’deki “The British Allergy Foundation” (Allergy UK) kuruluşu tarafından test edilip onaylanmıştır.



Allergy UK, The British Allergy Foundation’ın (İngiliz Alerji Vakfı) faaliyet adıdır. Onay Damgası alerjiyle ilgili bilgi arayan kişilere yol göstermek amacıyla oluşturulmuş olup bu damgayı taşıyan ürünün alerjisi olan kişilerin bulunduğu ortamdaki alerjenleri kısıtladığını / azalttığını / uzaklaştırdığını veya alerjen içeriğini ciddi ölçüde azalttığını belirtir. Kullanıcılara, ürünün bilimsel olarak test edildiği veya ölçülebilir sonuçlarla gözden geçirildiği güvencesini vermesi amaçlanmıştır.

Program 4

• Sentetik

Sentetik çamaşırlarınızı (gömlek, bluz, sentetik / pamuklu karışımı vb.) yıkamak için kullanın. Pamuklu programına göre daha hafif yıkama hareketiyle ve daha kısa sürede yıkama yapar.

Perde ve tüller için, ön yıkama ve kırışık azaltma fonksiyonları seçilmiş olarak Sentetik 40°C programını kullanmanız önerilir. Delikli yapıları nedeniyle çok köpürdüğünden tüllerini, ana yıkama gözüne az miktarda deterjan koyarak yıkayın. Ön yıkama gözüne deterjan koymayın.

Program 5

• Havalandırma

Çamaşırdaki kirin yumuşatılması için buhar verilerek çamaşıra ön işlem uygulanır.



Seçilen program için belirtilmiş kapasitenin yarısı kadar çamaşır yükleyin. Bu programı kullanırken, buhar üreticinin çalışması sırasında suyun kaynaması kaynaklı sesler duyulabilir, normaldir.

Program 6

• Yünlü

Yünlü çamaşırlarınızı yıkamak için kullanın. Çamaşırınızın etiketine uygun sıcaklığı seçin. Yünlüler için uygun bir deterjan kullanın.



"Bu makinenin yün yıkama programı, giysi üzerindeki "elde yıkayınız" etiketi taşıyan ve bu çamaşır makinesinin üreticisi tarafından verilen talimatlara uygun olarak yıkanması koşuluyla, makinede yıkanabilir yünlü ürünlerin yıkanması için The Woolmark Company tarafından onaylanmıştır. Kurutma ve diğer çamaşır yıkama talimatları için giysi bakım etiketini okuyunuz. M 1352"

Woolmark ticari markası Birleşik Krallık, İrlanda, Hong Kong ve Hindistan'da bir kalite onay (certification trade mark) ticari markasıdır.

Program 7

• Yorgan

Bu programı, makinede yıkanabilir etiketi olan elyaf yorganlarınızı yıkamak için kullanın. Makineye ve yorgana zarar vermemek için yorganı doğru yüklediğinizden emin olun. Makineye yüklemeye önce yorgan üzerindeki nevresimi çıkarın. Yorganı ikiye katlandıktan sonra makineye yükleyin. Yorganın makine içinde körükle mümkün olduğu kadar temas etmeyecek şekilde yerleştirilmesine dikkat edin.



1 adet çift kişilik elyaf yorgandan (200x200 cm) fazlasını yüklemeyin.

Pamuklu malzeme içeren yorgan, yastık vb. eşyalarınızı yıkamayın.



UYARI: Yorgan dışındaki halı, kilim, yolluk vb. eşyalarınızı makinenizde yıkamayın. Makinenizde kalıcı hasar meydana gelir.

Program 8

• Sıkma+Pompa

Makinenin içindeki suyu tahliye etmek için kullanın.

Program 9

• Otomatik Program

Sık yıkanabilir pamuklu, sentetik veya karma (pamuklu+sentetik) çamaşırlarınızı yıkamak için kullanın. Program, makineye koyduğunuz çamaşırın cinsini ve miktarını algılayarak su tüketimini ve program süresini otomatik olarak ayarlar.



UYARI: Yünlü ve hassas çamaşırlarınızı bu programda yıkamayın.

Sıcaklık göstergesinde görüncısıcaklık giysinin etiket uyarılarına uygun degilse, uygun bir sıcaklık seçin.

Otomatik programda kir seviyesine ve çamaşır cinsine bağlı olarak yıkama yapılan en yüksek sıcaklık 60°C'dir. Çok kirli beyaz çamaşırlar ve zor çıkan lekelerde (yaka kiri, çorap kiri, ter lekesi vb.) yıkama performansı istenen düzeyde olmayabilir. Bu durumda, 50-60°C sıcaklık seçimiyle ön yıkamalı Pamuklu programı tavsiye edilir. Otomatik programda bir çok giysi türü doğru algılanarak güvenli şekilde yıkanır.

Program 10

• Leke Programı

Leke Programı açıklaması için **4.6.8 Leke Seçimi** bölümüne bakın.

Program 11

• Gömlek

Pamuklu, sentetik ve sentetik karışimli gömleklerinizi bir arada yıkamak için kullanın.

Program 12

• Hızlı Günlük

Çok az kirli ve lekesiz pamuklu çamaşırları kısa sürede yıkamak için kullanın.

Program 13

• Hızlı 14'

Çok az kirli ve lekesiz pamuklu çamaşırları kısa sürede yıkamak için kullanın.

Program 14

• Perde

Bu programı, tül ve perdelerinizi yıkamak için kullanın. Özel sıkma profili sayesinde tül ve perdelerin daha az kırışmasını sağlar.



Delikli yapıları nedeniyle çok köpürdüğünden tülleri, ana yıkama gözüne az miktarda deterjan koyarak yıkayın.

Bu programda perdeler için üretilen özel deterjanları kullanmanız önerilir.

Program 15

• Elde Yıkama

Makinede yıkanamaz etiketi olan ve elde yıkanması önerilen yünlü / hassas çamaşırlarınızı yıkamak için kullanın. Çok yumuşak yıkama hareketiyle çamaşırlarınızı yıpratmadan yıkar.

Program 16

• Durulama

Bu programı, durulamayı ya da kolalamayı ayrı yapmak istediğinizde kullanın.

4.6.5 Sıcaklık seçimi

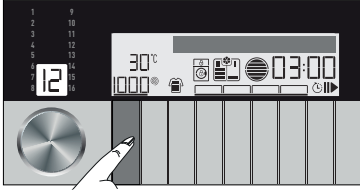

Yeni bir program seçildiğinde, sıcaklık göstergesinde seçilen program için önerilen sıcaklık değeri görünür. Önerilen sıcaklık değeri, seçilen program için seçilebilecek maksimum sıcaklık olmayabilir.

Sıcaklığı değiştirmek için, **Sıcaklık Ayar** düğmesine basın. Sıcaklık 10 °C kademelerle azalır.



Sıcaklık ayar düğmesi, sadece sıcaklığı azaltan yönde fonksiyon görmektedir.



Son olarak soğuk seçeneğini gösteren "--" sembolü görüntülenir. Ekranda "Soğuk yıkama" ibaresi görüntülenir.



Sıcaklık ayarına izin verilmeyen programlarda "--" sembolü görüntülenir. Sıcaklık Ayar düğmesine bastığınızda ekranda "Ayarlanamaz" uyarısı görüntülenir.

Sıcaklığı, yıkama başladıktan sonra, yıkama için uygun olan zamana kadar değiştirebilirsiniz.



Soğuk seçeneğine geldikten sonra Sıcaklık Ayar düğmesine tekrar basarsanız seçtiğiniz program için belirlenmiş maksimum sıcaklık görüntülenir. Sıcaklığı azaltmak için tekrar Sıcaklık Ayar düğmesine basın.

4.6.6 Sıkma devri seçimi

Yeni bir program seçildiğinde, **Sıkma Devri** göstergesinde seçilen programın tavsiye edilen sıkma devri görünür.



Önerilen devir değeri, seçilen program için seçilebilecek maksimum devir olmayabilir.

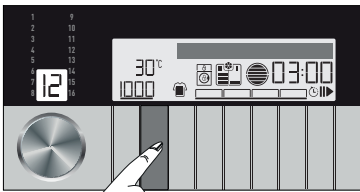

Sıkma devrini değiştirmek için **Sıkma Devri Ayar** düğmesine basın. Sıkma devri kademelerle azalır. Daha sonra ekranda, ürünün modeline bağlı olarak "Suda bırakma" ve "Sıkma yok" seçenekleri görünür.



Sıkma devri ayar düğmesi, sadece sıkma devrini azaltan yönde fonksiyon görmektedir.

Suda Bırakma seçeneği "L _ I" sembolüyle, Sıkma Yok seçeneği ise " _ _ " sembolüyle gösterilir.

Çamaşırlarınızı program bitiminde hemen boşaltmayacaksanız, susuz ortamda buruşmalarını önlemek için **Suda Bırakma** fonksiyonunu kullanabilirsiniz.

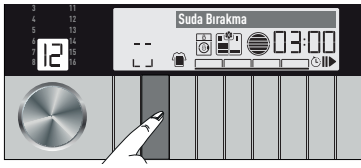

Bu fonksiyon ile çamaşırlarınız son durulama suyunda bekletilir.

Suda Bırakma fonksiyonundan sonra sıkma yapmak isterseniz:

- **Sıkma devrini** ayarlayın.

- **Başla / Bekle** düğmesine basın. Program devam eder. Makine, suyu tahliye ederek sıkma yapar.

Program sonunda sıkma yapmadan suyun tahliye edilmesini istiyorsanız **Sıkma Yok** fonksiyonunu kullanın.



Devir ayarına izin verilmeyen programlarda "-- --" sembolü görüntülenir. Sıkma Devri Ayar düğmesine bastığınızda ekranda "Ayarlanamaz" uyarısı görüntülenir.

Sıkma devrini, yıkama başladıktan sonra da değiştirebilirsiniz.

Suda bırakma

Ürünü program bitiminden hemen sonra boşaltmayacaksanız, çamaşırlarınızın susuz ortamda buruşmalarını önlemek için suda bırakma özelliğiyle onları son durulama suyunda bekletebilirsiniz. Bu işlemden sonra çamaşırlarınızı sıkmadan suyu tahliye etmek istiyorsanız, Başla / Bekle düğmesine basın. Program devam eder ve su tahliye edilerek program tamamlanır.

Suda bıraktığınız çamaşırları sıkma istiyorsanız, Sıkma devrini ayarlayın ve Başla / Bekle düğmesine basın.

Program devam eder. Su tahliye edilerek çamaşırlar sıkılır ve program sonlanır.

4.6.7 Kir seçimi

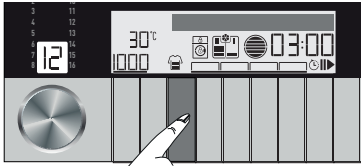
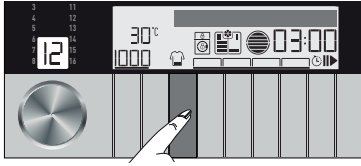

Yeni bir program seçildiğinde, kir göstergesinde seçilen programla yıkanması önerilen çamaşır kirlilik seviyesi görünür. Kir seviyesini değiştirmek için, Kir Seviyesi Ayar düğmesine basın.



Kir seviyesi ayar düğmesi, sadece kir seviyesini artırma yönünde fonksiyon görür.

Tek çizgi "az kirli çamaşır", iki çizgi "orta kirli çamaşır", üç çizgi "çok kirli çamaşır" anlamına gelir.



Seçilen programda yıkanması uygun olmayan bir kir seviyesi seçilmek istenirse ekranda "Ayarlanamaz" uyarısı görüntülenir.

4.6.8 Leke Seçimi

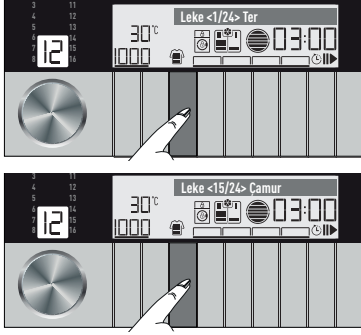

Makinenizde farklı tipte lekelerin en etkin şekilde temizlenmesini sağlayan özel bir leke programı bulunmaktadır. Bu programda renk vermeyen dayanıklı pamuklu çamaşırlarınızı yıkayın, hassas ve renk verebilecek giysi ve çamaşırları kesinlikle yıkamayın. Yıkama yapmadan önce çamaşırın giysi etiketini mutlaka kontrol ediniz (Yüksek sıcaklıkta ve uzun süre yıkamaya elverişli pamuklu gömlek, pantolon, şort, t-şört; bebek çamaşırları, pijama, yemek önlüğü, masa örtüsü, çarşaf, nevresim, yastık kılıfı, banyo-plaj havlusu, yemek havlusu; çorap, pamuklu iç çamaşırı vb. giysiler önerilir) Otomatik leke programında aşağıda belirtilen 24 farklı leke tipi arasından seçim yapabilirsiniz. Seçilen lekenin türüne bağlı olarak suda bastırma süresi, yıkama ritmi, yıkama ve durulama süresi değiştirilmiş özel bir program çalıştırılır.

Lekelerin ekranda görülme sırası (soldan sağa) aşağıdaki gibidir:

| | | | | | | | |
|--------------|-----------|-------------|---------------|----------|------------|--------|---------|
| Ter | Yaka kırı | Çay | Kahve | Yemek | Meyve suyu | Ketçap | Mayonez |
| Salata sosu | Makyaj | Kan | Kırmızı şarap | Çikolata | Puding | Çamur | Çimen |
| Bebek maması | Yumurta | Makine yağı | Kola | Tereyağı | Reçel | Köri | Kömür |

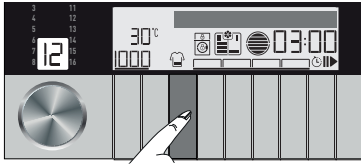

- leke programını seçin.
- Kir Seviyesi Ayar Düğmesine basarak Temizlemek istediğiniz leke tipini seçin.
- Çamaşırın giysi etiketini dikkatlice okuyarak uygun sıcaklık ve devir seçimi yaptığınızdan emin olun.
- Otomatik leke programında kırıksız azaltma ve suda bırakma dışında yardımcı fonksiyon seçimi yapılamaz.

Leke Çıkarma için Genel İp Uçları

- Lekeli çamaşırı bekletmeyin, leke taze iken leke tipine uygun olarak önerilen ön işlemi uygulayın.
- Sıvı veya toz kıvamlı özel bir leke çıkarıcı, sıvı deterjan veya sulandırılarak macun haline getirilmiş çok az miktarda toz deterjan kullanarak lekeye ön işlem uygulayın.
- Tipinden emin olmadığınız lekeler için ön işlem yaparken soğuk su kullanmanız önerilir.
- Lekeye ön işlem yapmadan önce mutlaka giysi etiketini dikkatlice okuyarak kumaşa zarar verebilecek bir durum olup olmadığını öğrenin.
- Kullanılan özel leke çıkarıcı kumaşın renginde bozulmaya neden olabilir, bunu anlamak için çok az miktarda leke çıkarıcıyı kumaşın görünmeyen bir yerinde (örneğin iç kısımdaki dikiş yerlerinde) önceden deneyin.
- Lekeye uyguladığınız ön işlem bittikten sonra çamaşırı iyice durulayıp normal olarak makinede yıkayın.

4.6.9 Sıvı deterjan dozajlama

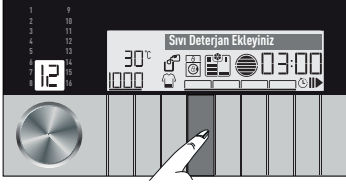

Sıvı deterjan ve yumuşatıcının doldurulması

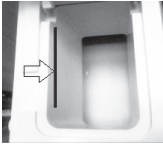
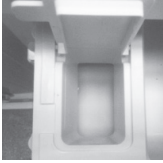

İlk kurulum:

Açma/kapama tuşundan makineyi açınız. Deterjan dozajlama sisteminin kullanılmasına izin verilen programlarda 'deterjan sembolü' yanıp söner. Ekranda 'Sıvı Deterjan Ekleyiniz' yazısı görülür.

- Deterjan çekmecesini açın.
 - Sıvı deterjan / yumuşatıcı doldurmak için ilgili gözün kapağını açın.
 - Çizgiyi aşmamaya dikkat ederek doldurun.
 - Gözün kapağını kapatın.
 - Deterjan çekmecesini yavaşça kapatın.
 - Deterjan çekmecesini kapatıldıktan sonra ekranda yanıp sönmekte olan 'deterjan sembolü' sürekli yanmaya başlar.
 - Gözlerin dolum işinin başarılı bir şekilde gerçekleştiğini ve deterjan çekmecesinin yerine yerleşmiş olduğunu gösterir.
- Deterjan gözüne renkli ve beyaz çamaşırlarda ortak kullanılabilen sıvı deterjanlardan doldurulmasını öneririz.

- Deterjan gözlerinin doldurulmasına rağmen 'deterjan sembolü' yanıp sönüyorsa deterjan çekmecesinin yerine iyi oturmamıştır. Çekmeceyi iterek yerine tam oturmasını sağlayın.



- Deterjan çekmecesi deterjan ve/veya yumuşatıcı ile doluyken:
 - a- Makineyi çekmeyiniz,
 - b- Yerini değiştirmeyiniz,
 - c- Yana ya da arkaya yatırmayınız,
- Bu işlemleri yapmadan önce mutlaka deterjan çekmecesinin makine içinden çıkarılması gerekir.
- Deterjan çekmecesinde deterjan yokken program başlatılmak istenirse mutlaka 'toz deterjan' tuşunun seçilmesi gerekir.
- Sıvı deterjan dozaj tankına sadece sıvı deterjan; yumuşatıcı dozaj tankına da sadece yumuşatıcı konulmalıdır. Bunların haricindeki her türlü sıvı ve toz kimyasalların bu tanklara konulması uygun değildir.

4.6.10 Yardımcı fonksiyon seçimi

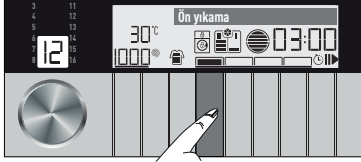

Programı başlatmadan önce istediğiniz yardımcı fonksiyonları seçin. Bir program seçildiğinde o programla birlikte seçilebilecek yardımcı fonksiyonların çerçevesi yanar. Yardımcı fonksiyon seçildiğinde ise iç alan da yanmaya başlar ve ekran bilgi satırında "3" saniye boyunca seçilen yardımcı fonksiyonun ismi görüntülenir.



Ayarladığınız programla birlikte seçilmesine izin verilmeyen yardımcı fonksiyonların çerçevesi yanmaz. Bu yardımcı fonksiyonların düğmesine bastığınızda ekranda 3 saniye boyunca "Ayarlanamaz" uyarısı görüntülenir.

Ayrıca yıkama başladıktan sonra çalışmakta olan programa uygun yardımcı fonksiyonların çerçeveleri yanık kalır. Çerçevesi yanık olan yardımcı fonksiyonları seçebilir veya iptal edebilirsiniz. Yıkama sırasında yardımcı fonksiyonun seçilemeyeceği bir aşamaya gelmişse, yardımcı fonksiyonun çerçevesi söner.



Bazı fonksiyonlar birlikte seçilemez. Ürünü çalıştırmadan önce ilk seçilen yardımcı fonksiyonla uyumsuz bir yardımcı fonksiyon seçilirse, ilk seçilen fonksiyon iptal olur ve son seçilen yardımcı fonksiyon seçili kalır. Örneğin, önce ilave Durulama seçilir ardından Hızlı Yıkama seçilmek istenirse, ilave Durulama iptal olur, Hızlı Yıkama geçerli kalır.

Programa uygun olmayan yardımcı fonksiyon seçilemez. (Bkz. "4.6.2 Program ve tüketim tablosu")

Bazı programların mutlaka birlikte çalışması gereken yardımcı fonksiyonlar vardır. Bunlar iptal edilemez. Yardımcı fonksiyonun çerçevesi yanmaz, sadece iç alan yanar.

Yardımcı fonksiyonlar

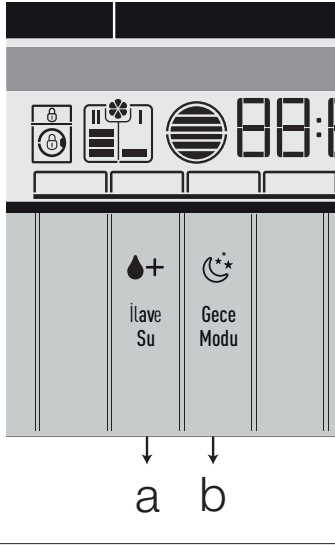

Yardımcı fonksiyon b

• İlave Su

Bu fonksiyon, Pamuklu, Sentetik ve Yünlü programlarında çamaşırlarınızı, bol suyla yıkama ve durulamaya olanak sağlar. Bu fonksiyonu kolayca kırışan narin çamaşırlar için kullanın.



Bu fonksiyonu seçtiğinizde, ürüne program tablosunda belirtilen azami yük miktarının en çok yarısı kadar çamaşır yükleyin.

Yardımcı fonksiyon c

• Gece Modu

Pamuklu çamaşırları az enerji tüketerek sessiz bir şekilde yıkamak için kullanın. Sessiz bir yıkama için sıkma adımları iptal edilmiştir ve program suda bırakma adımı ile son bulmaktadır. Program tamamlandıktan sonra, sıkma yaptırmak için Sıkma programını çalıştırın.

Süre ekranı

Program çalışırken, programın tamamlanması için kalan süre ekranda "01:30" şeklinde saat ve dakika olarak görüntülenir.



Program süresi; su basıncı, sertliği ve sıcaklığına, çevre sıcaklığına, çamaşır cinsi ve miktarına, yardımcı fonksiyon seçimine ve şebeke voltajındaki değişimlere bağlı olarak "Program ve tüketim tablosu"ndaki değerlerden farklılık gösterebilir.

4.6.10 Bitiş Süresi

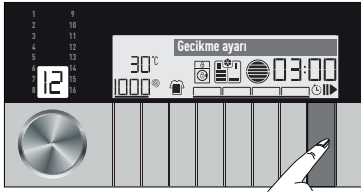

Bitiş Süresi fonksiyonuyla program başlangıcı 24 saate kadar ertelenebilir. Bitiş Süresi düğmesine basıldıktan sonra ekranda görünen süre programın tahmini bitiş süresidir. Bitiş süresi ayarı yapıldıysa Bitiş Süresi göstergesi yanar. Ekranda "Gecikme Ayarı" ibaresi görüntülenir.

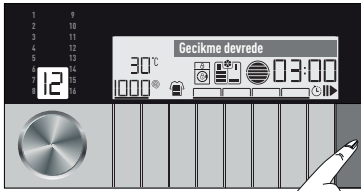

Bitiş Süresi fonksiyonunun etkinleşmesi ve belirlenen sürede programın bitmesi için, süre ayarından sonra mutlaka Başla göstergesi yanmaya başlar.

Bitiş Süresi fonksiyonunu iptal etmek isterseniz, Bitiş Süresi göstergesi sönene kadar Bitiş Süresi düğmesine basın ya da Açma / Kapama düğmesine basarak makineyi kapayıp açın.



Bitiş Süresi fonksiyonunu etkinleştirdiğinizde sıvı deterjan kullanmayın! Çamaşırlarda leke kalması riski vardır.

1 Yükleme kapağını açın, çamaşırları yerleştirin ve deterjan vb. ekleyin.

2 Yıkama programını, sıcaklığını, sıkma devrini ve gerekirse yardımcı fonksiyonları seçin.

3 **Bitiş Süresi** düğmesine basarak istediğiniz bitiş süresini ayarlayın. **Bitiş Süresi** göstergesi yanar.



Bitiş Süresi geri sayımı boyunca makineye çamaşır ilave edilebilir. Geri sayım işleminin sonunda Bitiş Süresi göstergesi söner, yıkama başlar ve seçili programın süresi görüntülenir.

Bitiş Süresi seçimi yapıldığında, ekranda görülen süre, bitiş süresi artı seçilen programın süresidir.

4.6.11 Programın başlatılması

1 **Başla / Bekle** düğmesine basarak programı başlatın.



- 2 Başla göstergesi yanarak programın başladığını gösterir. Ekranda “3” saniye boyunca “Program Başlıyor” ibaresi görüntülenir.
- 3 Yükleme kapağı kilitlenir. Kilitlenirken ekranda “Kapak kilitleniyor” ibaresi görüntülenir.
- 4 Programın hangi işlemi yaptığı ekranda gösterilir.



4.6.12 Yükleme kapağı kilidi



Makinenin yükleme kapağında, su seviyesinin uygun olmadığı durumlarda kapağın açılmasını önleyen bir kilit sistemi bulunmaktadır.

Yükleme kapağı kilitliken ekranda “Kapak kilitli” uyarısı görüntülenir. Bu sırada Kilit göstergesi görünür.

4.6.13 Program başladıktan sonra seçimlerin değiştirilmesi

Program başladıktan sonra çamaşır ekleme:



Başla / Bekle düğmesine basıldığında makine içindeki su seviyesi uygunsa ekranda “Kapak açılıyor” ibaresi görüntülenir.

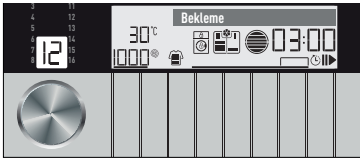

Başla / Bekle düğmesine basıldığında makine içindeki su seviyesi uygun değilse ekranda yükleme kapağının kilitli olduğu gösterilir.

Makinenin bekleme durumuna alınması:

Başla / Bekle düğmesine basarak makineyi bekleme durumuna alın. Başla göstergesi sönerken Bekle göstergesi yanar ve ekranda “Bekleme” ibaresi görüntülenir.

Program başladıktan sonra programın değiştirilmesi:

Program çalışırken program değiştirilmesine izin verilmez.

Program çalışırken **Program Seçim** düğmesi döndürüldüğünde ekranda “Beklemeye alın” uyarısı görüntülenir.

Çalışan programı beklemeye aldıktan sonra yeni program seçebilirsiniz.



Seçtiğiniz yeni program baştan başlar.

Yardımcı fonksiyon, devir ve sıcaklık ayarlarının değiştirilmesi

Çalışmakta olan programın geldiği adıma bağlı olarak yardımcı fonksiyonları iptal edebilir veya seçebilirsiniz. Bkz. “Yardımcı fonksiyon seçimi”.

Ayrıca devir ve sıcaklık ayarlarını da değiştirebilirsiniz. Bkz. “Devir seçimi” ve “Sıcaklık seçimi”.



Makinenin içindeki su sıcaklığı yüksek veya su seviyesi yükleme kapağı hizasının üzerinde ise yükleme kapağı açılmayacaktır.

4.6.14 Çocuk kilidi

Çocuk kilidi özelliğiyle, çocukların makineyle oynamasını önleyebilirsiniz. Bu sayede, devam eden bir programda değişiklik yapılmasını engelleyebilirsiniz.



Çocuk kilidi devredeyken **Açma / Kapama** düğmesiyle makineyi kapayıp açabilirsiniz. Bu durumda makineniz, çocuk kilidi devrede olacak şekilde programa kaldığı yerden devam eder.

Çocuk kilidi devredeyken, düğmelere basıldığında sesli ikaz verir. üst üste beş kere düğmelere basılırsa sesli ikaz uyarısı yapılmamaktadır. Sadece ekranda uyarı yazısı verilmeye devam etmektedir.



HomeWhiz fonksiyonu aktifken çocuk kilidi seçimi yapılamaz.

Çocuk kilidini etkinleştirmek için:



1. Yardımcı Fonksiyon düğmesine 3 saniye süresince basılı tutun. Ekranda “Çocuk Kilidi: 311-211-111” şeklindeki geri sayımın ardından “Çocuk Kilidi: Açık” ibaresi görüntülenir. Bu uyarı görüntülendiğinde 1. Yardımcı Fonksiyon düğmesine basmayı bırakabilirsiniz.



Çocuk kilidi devredeyken herhangi bir düğmeye basıldığında ekranda “Çocuk Kilidi Açık” ibaresi görüntülenir.

Çocuk kilidini devreden çıkarmak için:



1. Yardımcı Fonksiyon düğmesine 3 saniye süresince basılı tutun. Ekranda “Çocuk Kilidi: 311-211-111” şeklindeki geri sayımın ardından “Çocuk Kilidi: Kapalı” ibaresi görüntülenir ve Çocuk kilidi göstergesi yanar.

4.6.15 Programın iptal edilmesi

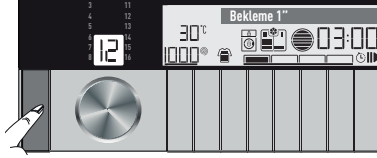
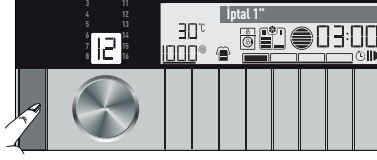

Makine kapanıp açıldığında program iptal edilir. Açma / Kapama düğmesini 3 saniye basılı tutun. Ekrandaki "İptal: 3ıı-2ıı-1ıı " şeklindeki geri sayımın ardından makine kapanır.



Çocuk kilidi devredeyken Açma / Kapama düğmesine basılırsa, program iptal edilmez. Öncelikle çocuk kilidinin iptal edilmesi gerekir. Ekranda "Bekleme 3ıı-2ıı-1ıı " şeklinde geri sayım görüntülenir.



Programı iptal ettikten sonra yükleme kapağını açmanız gerekiyor fakat makinedeki su seviyesi kapak hizasının üzerinde olduğu için kapak açılmıyorsa, Program Seçim düğmesini Pompa+Sıkma programına getirip makinedeki suyu tahliye edin

4.6.16 Program sonu

Program tamamlandığında ekranda "Çamaşırları çıkarın" ibaresi görüntülenir.

10 dakika boyunca hiçbir düğmeye basılmazsa makine bekleme moduna girer. Ekran ve tüm göstergeler kapanır.

Makine bekleme modundayken herhangi bir düğmeye basarsanız ya da **Program Seçim** düğmesini çevirirseniz tamamlanan program adımları görüntülenir.

4.6.17 Ayarlar menüsüne girilmesi

Ayarlar menüsünde aşağıdaki işlemleri yapabilirsiniz:



- Dil seçiminin değiştirilmesi,
- Ekran parlaklık ayarının değiştirilmesi,
- Ses seviyesinin değiştirilmesi,
- Fabrika ayarlarının geri yüklenmesi.

Ayarlar menüsüne girmek için Kir Seviyesi Ayar düğmesine 3 saniye basılı tutun. , 'Ses seviyesi' menüsü görüntülenir.

Menülerde gezinmek için 1. veya 3. yardımcı fonksiyon düğmelerini kullanın.

Dil seçiminin değiştirilmesi

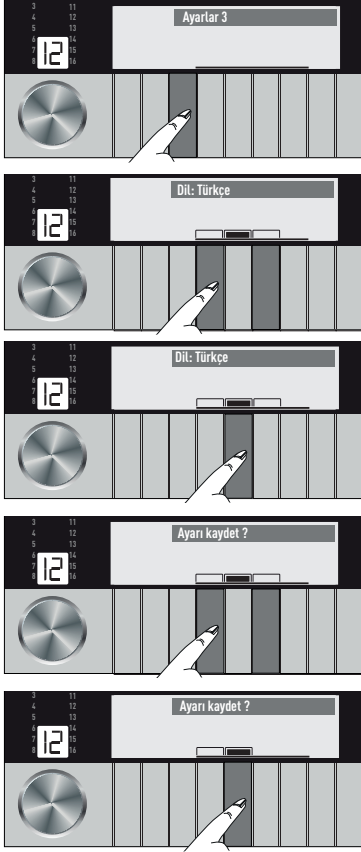

- 1 Kir Seviyesi Ayar düğmesine 3 saniye basılı tutularak Ayarlar menüsüne girin. 1. veya 3. yardımcı fonksiyon düğmelerini kullanarak “Dil ;” seçim menüsüne girin.
- 2 Dil seçim menüsünde istediğiniz dil ekranda görüntülenene kadar 2. yardımcı fonksiyon tuşuna basın.
- 3 İsteddiğiniz dil görüntülediğinde 1. veya 3. yardımcı fonksiyon düğmelerinden birine basın. “Ayarı kaydet?” sorusu görüntülenir.
- 4 İkinci yardımcı fonksiyon tuşuna basıldığında ayarlar kaydedilir.

Ekran parlaklık ayarının değiştirilmesi

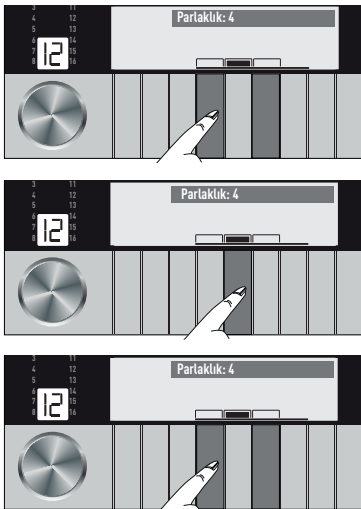

- 1 Kir Seviyesi Ayar düğmesine 3 saniye basılı tutularak Ayarlar menüsüne girin. 1. veya 3. yardımcı fonksiyon düğmelerini kullanarak “Parlaklık” menüsüne girin.
- 2 Parlaklık menüsünde istediğiniz parlaklık seçeneği ekranda görüntülenene kadar 2. yardımcı fonksiyon tuşuna basın.
- 3 İsteddiğiniz parlaklık seviyesi görüntülediğinde 1. veya 3. yardımcı fonksiyon düğmelerinden birine basın. İsteddiğiniz parlaklık seviyesi kaydedilecektir.

Ses seviyesinin deęiřtirilmesi

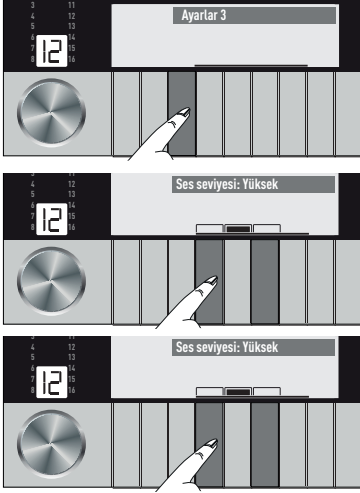

- 1 Kir Seviyesi Ayar düęmesine 3 saniye basılı tutarak Ayarlar menüsüne girin. 1. veya 3. yardımcı fonksiyon düęmelerini kullanarak "Ses Seviyesi" menüsünü açın.
- 2 Ses seviyesi seçimi Yüksek ya da Düşük olabilir. Menü, daha önce hangi seviye ayarlanmışsa o seviye ile açılır. İstenilen seviye görünene kadar 2. yardımcı fonksiyon tuşuna basın. İsteddiğiniz ses seviyesi kaydedilecektir.

Fabrika ayarlarının geri yüklenmesi

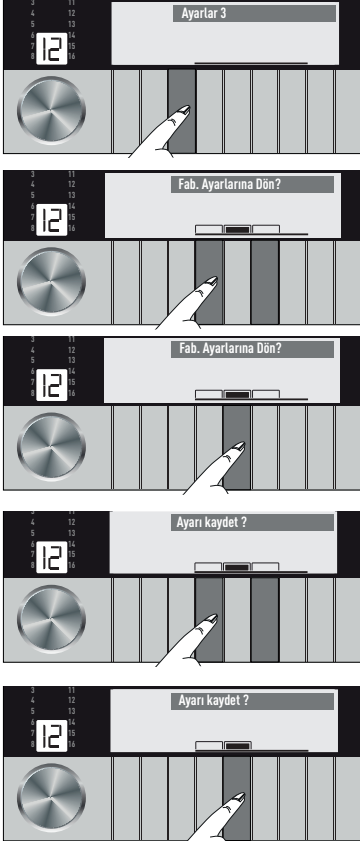

- Ekran dili, makinenizi ilk çalıştırdığınızda seçili olan dile geri döner,
 - Parlaklık, maksimum seviyeye ayarlanır,
 - Ses yüksek seviyeye ayarlanır,
 - Favori program seçimi fabrika ayarlarına döner.
- 1 Kir Seviyesi Ayar düęmesine 3 saniye basılı tutarak Ayarlar menüsüne girin. 1. veya 3. yardımcı fonksiyon düęmelerini kullanarak "Fabrika ayarları" menüsünü açın.
 - 2 Fabrika ayarlarını geri yüklemek için 2. yardımcı fonksiyon tuşuna basın.
 - 3 Fabrika ayarlarına dönmek için 1. veya 3. yardımcı fonksiyon düęmelerinden birine basın. „Ayarı kaydet?“ sorusu görüntülenir.
 4. İkinci yardımcı fonksiyon tuşuna basıldığında ayarlar kaydedilir.

4.7 HomeWhiz Fonksiyonu

HomeWhiz özelliği sayesinde çamaşır makinenizi akıllı cihazınızdan kontrol edebilir, makinenizin durumu hakkında bilgi sahibi olabilirsiniz. HomeWhiz uygulamasını kullanarak makine üzerinden yapabileceğiniz birçok işlemi akıllı cihazınızdan yapabilirsiniz. Makinenizdeki kablosuz bağlantı özelliğini kullanabilmeniz için akıllı cihazınıza ilgili uygulama marketinden Homewhiz uygulamasının indirilmiş olması gerekmektedir. Uygulamayı kullanabilmek için akıllı cihazınızın internete bağlı olduğundan emin olun. Uygulamayı ilk defa kullanıyorsanız, uygulama üzerindeki yönlendirmeleri takip ederek kullanıcı hesabınızın kayıt işlemini tamamlayın. Evinizdeki Homewhiz özelliğine sahip tüm ürünleri, kayıt işlemi tamamlandıktan sonra bu hesap üzerinden kullanabilirsiniz. Kurulum işlemleri tamamlandıktan sonra akıllı cihazınızın ve çamaşır makinenizin aynı ağa bağlı olması gerekmez. Akıllı cihazınız internete bağlı olduğu sürece ürününüzü kullanabilirsiniz.

Uygulamadaki “Ürünler” sayfasından “Ürün Ekle/Çıkar” kısmına dokunarak hesabınızla eşleştirilmiş ürünleri görebilirsiniz. Bu ürünlerin kullanıcı eşleştirmesini bu sayfadan yapabilirsiniz.

Uygulama kurulduktan sonra,  HomeWhiz fonksiyonu ile isterseniz çamaşır makineniz size akıllı cihazınız üzerinden anlık durum bildirimleri yapar.

Çamaşır makineniz size aşağıdaki durumlarda bildirim atacaktır:



Program bitiminde,

Çamaşır makinesinin kapağı açıldığında,

Su kesik uyarısı verildiğinde,

Güvenlik uyarısı verildiğinde,



 **HomeWhiz fonksiyonu** kullanmak için, uygulama akıllı cihazınızda kurulu ve çamaşır makineniz de ev ağınıza bağlı olmalıdır. Çamaşır makinenizin ağa bağlı olmadığı durumlarda makineniz  HomeWhiz fonksiyonuna sahip olmayan bir makine gibi çalışır.

Ürününüz ev ağıınızda bulunan kablosuz ağa bağlı olarak çalışacaktır. Uygulama üzerinden yapılan kontroller bu ağ üzerinden sağlanacaktır bu sebeple makinenin bulunduğu yerdeki kablosuz ağ çekim gücünün yeterli olması gerekmektedir.



UYARI: Kullanım kılavuzunun **„GENEL GÜVENLİK TALİMATLARI“** bölümünde anlatılan tüm güvenlik önlemleri  HomeWhiz fonksiyonu ile uzaktan çalıştırma durumu için de geçerlidir.

UYARI:  HomeWhiz özelliğinin kullanılabilmesi için internet bağlantısı gerekmektedir. Aksi takdirde akıllı cihazınız üzerinde uygulamanız çalışmayacaktır. İnternet bağlantınız ile ilgili bir sorun yaşıyorsanız internet servis sağlayıcınız ile irtibata geçin.

4.7.1 HomeWhiz Kurulum ve Ayarlar Menüsü

Uygulamanın çalışması için beyaz eşyanız ve uygulama arasında bağlantı kurulması gerekmektedir.



UYARI: Kurulum işlemleri ve adımlarını ürünün ilk kurulumu esnasında, modem şifresinin değiştirilmesi veya ev ağı isminin değiştirilmesi durumlarında tekrarlayın.

4.7.1.1 İlk Kurulum

İlk defa ürün ekliyorsanız, uygulamanızdan “Ürün Ekle/Çıkar” bölümüne dokunun ve “Ürünü ağa bağlama işlemi için buraya dokunun” yazan kısma dokununuz. Kurulum yapmak için, uygulamada belirtilen adımları takip edin.

Çamaşır makinesi ayarlar menüsünden “HomeWhiz Kurulum: Kapalı” ayarını ikinci yardımcı fonksiyon tuşuna basarak açık hale getirin ve uygulamadan ileri tuşuna dokununuz.

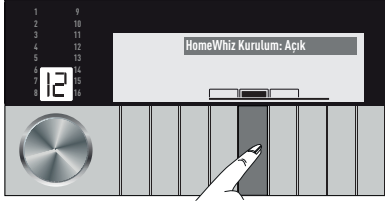
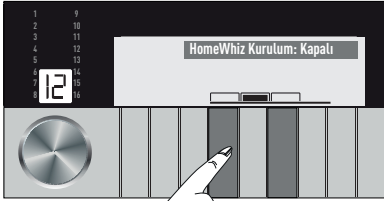
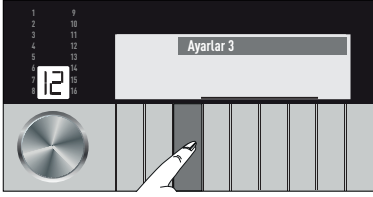

Bir sonraki adımda akıllı cihazınızın ayarlar bölümüne gidin ve Wi-Fi ağlarından “HomeWhiz-Washer-xxxx” ağına bağlanın. Ağın şifresi HomeWhiz uygulamasından görülebilir. Akıllı cihazınızı “HomeWhiz” ağına bağladıktan sonra HomeWhiz uygulamasına geri dönün. Uygulamada, eklemekte olduğunuz çamaşır makinesini görebilirsiniz. İleri tuşuna dokunarak bir sonraki adıma ilerleyin.

Bir sonraki adımda yakındaki ağların listesini görebilirsiniz. Çamaşır makinenizi hangi ağa bağlamak istiyorsanız o ağı seçin ve şifresini küçük büyük, noktalama vb. işaretlere dikkat ederek girin. İleri tuşuna dokununuz.

Çamaşır makineniz seçtiğiniz ağa bağlandıktan sonra akıllı cihazınızdan da aynı ağa bağlanmanız gerekir. Eğer akıllı cihazınız bağlantıyı otomatik olarak yapmamışsa, akıllı cihazınızın ayarlar bölümüne gidin ve çamaşır makinenizin bağlı olduğu ağa bağlanın.

Çamaşır makinenizin kablosuz ağ ayarlarını yaptıktan sonra, bağlantı kurulurken çamaşır makinenizin üzerinde bağlantı sembolü (📶) yanıp sönecek ve ekranda “Bağlanıyor...” yazısı görünecektir. Bağlantı kurulduğunda ise bağlantı sembolü (📶) sürekli olarak yanık durumda olacak ve ekranda “Bağlandı” yazısı birkaç saniye belirecektir. Bağlantıda sorun olduğu durumda ise ekranda birkaç saniye “Bağlanamadı” yazısı belirecektir ve bağlantı sembolü (📶) tamamen sönecektir.

Akıllı cihazınızla çamaşır makinenizin aynı ağa bağlı olduğundan emin olduktan sonra HomeWhiz uygulamasına geri dönün ve son adım olarak çamaşır makinenize bir isim verin. “Beyaz Eşyayı Ekle” tuşuna dokunduğunuzda “Ürünler” sayfasında eklediğiniz ürünü görebilirsiniz.

Çamaşır makinenizin ayarlar menüsünden çıkarak makinenizi kullanmaya devam edebilirsiniz.



Çamaşır makinenizi birden fazla akıllı cihazda kullanabilirsiniz. Bunun için diğer akıllı cihaza da HomeWhiz uygulamasını indirin. Uygulamayı açtığınızda daha önce açmış olduğunuz ve çamaşır makinenizi eşleştirmiş olduğunuz hesap ile giriş yapmanız gerekecektir. Aksi durumda Başka bir kişinin hesabına bağlı çamaşır makinesi kurulumu bölümünü okuyunuz.



UYARI: Kurulum esnasında bu gibi bir hata ile karşılaşırsanız kurulum işlemlerini tekrar ediniz. Hala sorun devam ediyorsa, yetkili servis ile iletişime geçiniz.

4.7.1.2 Başka bir kişinin hesabına bağlı çamaşır makinesi kurulumu:

Kullanmak istediğiniz çamaşır makinesi, daha önce başka bir kişinin hesabı ile sisteme tanıtılmış ise ürününüzün HomeWhiz kayıt ve kurulumu için aşağıdaki adımları takip ediniz.

- Yeni hesap kaydı oluşturup HomeWhiz uygulamasında bu hesapla oturum açın. Akıllı cihazınızın ve çamaşır makinenizin aynı ağa bağlı olduğundan emin olun.
- Ürünler sayfasında Ürün Ekle/Çıkar kısmına dokununuz. “Diğer Ürünler” sekmesinin altında ürünü ve hangi kullanıcıya ait olduğunu görebilirsiniz.
- Ekleme istediğiniz çamaşır makinesinin yanındaki  sembolüne dokununuz ve ürüne isim veriniz.



Ürünü ekleme talebiniz ürünün sahibine mail olarak gidecektir. Ürün sahibi onayladıktan sonra ürünü ortak olarak kullanmaya başlayabilirsiniz. Ayrıca, ürün sahibi uygulama üzerinden de gelen isteği kabul veya reddedebilir. Bunun için uygulamanın ana sayfasındaki Ayarlar sekmesine tıklarınız. Kullanıcı ilişkilendirme Ayarları sayfasına girilir ve gelen talep istenilirse kabul edilir.

4.7.1.3 HomeWhiz Hesap Eşleştirilmesinin Silinmesi:

Başka bir kullanıcının hesabı ile ilişkilendirilmiş ve eşleştirilmiş olan bir çamaşır makinesini kullanmak istediğinizde çamaşır makinenizin Ayarlar bölümünden “HomeWhiz Eşleştirmesini Sil?” özelliğini kullanarak çamaşır makinesinin hafızasındaki ağ bilgilerini ve hesap ilişkilendirmelerini silebilirsiniz.

Çamaşır makinenizin bağlı olduğu ağ bilgisini ve eşleşmiş olduğu hesap ayarlarını silmek için aşağıdaki adımları takip edebilirsiniz.

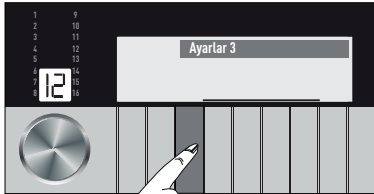

1. Ayarlar menüsüne gir 1. görsel
2. “HomeWhiz Eşleştirmesini Sil?” menüsüne gel 2. görsel

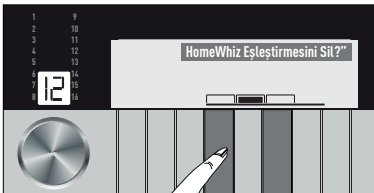

3. 2. Yardımcı fonksiyon tuşuna basın. Tuşa basıldığında onay mesajı görülür Yapılan değişikliği kaydetmek için 4. görsel
4. 1. Yardımcı fonksiyon tuşuna, kaydetmeden bu menüden çıkmak için 2. Yardımcı fonksiyon tuşuna basın. 4. görsel



5. Onay tuşuna basıldığında “Siliniyor...” mesajı görülür. Ağ bilgisi ve hesap ayarları silindiğinde “Silindi”, silme işlemi başarısız olduğunda “Silinemedi” mesajları görülür.



UYARI: Bu işlem yapıldıktan sonra çamaşır makinenizin HomeWhiz özelliğini yeniden kurulum yapana kadar kullanamazsınız.

UYARI: Hesap eşleştirilmesinin silinebilmesi için ürün internete bağlı olmalıdır. Ürün internete bağlıyken ekranda (🌐) ikonun sürekli yanmakta olacaktır.

4.7.1.4 Kablosuz Ağ Ayarları

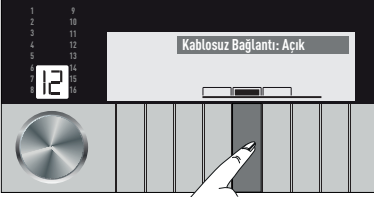
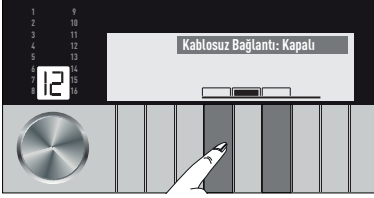
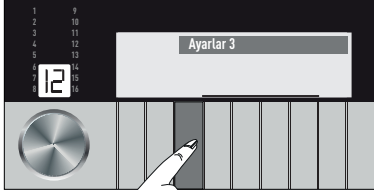

Kablosuz bağlantı ayarlarını yapmak için;

Ayarlar menüsüne girin.

Kablosuz Bağlantı ayarlarını seçin.

Açmak için Açık, Kapatmak için ise Kapatı konuma getirin.

Çamaşır makinenizi ev ağına bağladıktan sonra, tekrar şifre girmeksizin bağlantı açılıp kapatılır.

Ekrandaki (🌐) sembolü bağlantı durumunu gösterir.

Ürününüz (🌐) sembolü yanıyorken ağa bağlı, yanıp sönerken bağlanıyor, sönükken ise ağa bağlı değil konumundadır.



UYARI: Kablosuz ağ bağlantısı ürününüzde açık konumda olduğunda (🏠) HomeWhiz fonksiyonu seçilebilir olacaktır.

(🏠) HomeWhiz fonksiyonu seçilemiyorsa ağ bağlantı durumunu kontrol edin. Bağlantı sağlanamıyorsa ürün üzerinden ilk kurulum ayarlarını tekrarlayın.

4.7.2 (🏠) HomeWhiz fonksiyonunu ve kullanımı

Çamaşır makinenizi uzaktan kontrol etmek istediğinizde çamaşır makinenizin kontrol paneli üzerinden HomeWhiz fonksiyonunu, HomeWhiz tuşuna basarak etkinleştirmeniz gerekir. HomeWhiz fonksiyonu açık durumdayken, makine üzerinden sadece makine açılıp kapatılabilir ve durum takibi yapılabilir. Uygulama üzerinden ise, çocuk kilidi dışında tüm işlemler gerçekleştirilebilir.

HomeWhiz fonksiyonunun açık veya kapalı olduğunu tuş üzerinde bulunan fonksiyon göstergesinden takip edebilirsiniz.

HomeWhiz fonksiyonu kapalı durumda ise, bütün işlemler makine üzerinden yapılır, uygulama üzerinden sadece durum takibi yapılmasına izin verilir.

HomeWhiz fonksiyonunun açıklamadığı durumlarda, tuş üzerindeki fonksiyon çerçevesi sönmük durumda olacaktır. Bu durumlara örnek, kablesiz bağlantı ayarının kapalı olması veya ürün kapağının açık olmasıdır.

Bu fonksiyon, çamaşır makinesi üzerinde bir kez etkinleştirdiğinizde, belirli koşullar harici devrede kalacaktır ve makinenizin açık veya kapalı olmasından bağımsız olarak çalışarak, makinenizi internet üzerinden, mekandan bağımsız olarak kontrol etmenize imkan verecektir.

Belirli koşullarda güvenlik sebebiyle kendiliğinden devre dışı olmaktadır:

- Makinenizin elektriği kesildiğinde
- Çamaşır makinesi kapağı açıldığında
- Kontrol paneli üzerinden açma/kapama tuşuna basıldığında

4.7.3 Aktif Kırışık Azaltma

Aktif kırışık azaltma fonksiyonu sayesinde, çamaşırlarınızı program biter bitmez çıkaramayacağınız durumlarda, kırışmalarını önlemek için kullanabilirsiniz. Aktif kırışık azaltma fonksiyonu mobil cihaz üzerinden, çamaşır makinesine mobil olarak erişerek program bitmeden önce devreye alabileceğiniz bir fonksiyondur.

Bu fonksiyon, program süresini sekiz saate kadar uzatabilir.



Aktif kırışık azaltma seçildiyse, program süresi 8 saate kadar uzayacaktır.

Çamaşırlarınızı kırışık azaltma fonksiyonu sonlanmadan çıkarmak isterseniz makineyi başla/bekle tuşuna basarak bekleme konumuna aldıktan sonra program düğmesini çevirerek veya makineyi açma kapama tuşu ilke kapatarak bu fonksiyonu iptal etmeniz gerekmektedir. Fonksiyon iptal edildikten bir süre sonra makine kapağını açabilir ve çamaşırlarınızı çıkarabilirsiniz.

Bu fonksiyonun en etkili olduğu yük miktarı 3kg'dır.



UYARI: Bu fonksiyonda yüksek sıcaklıkta buhar kullanıldığından, sıcaklıktan etkilenebilecek çamaşırlar için uygun değildir.

Aktif kırışık azaltma fonksiyonunu kullanabileceğiniz programlar:

| | | |
|----|------------------|---|
| 1 | Pamuklu | ✓ |
| 2 | Pamuklu Ekonomik | x |
| 3 | Hijyen+ | x |
| 4 | Sentetik | ✓ |
| 5 | Havalandırma | x |
| 6 | Yünlü | x |
| 7 | Yorgan | x |
| 8 | Sıkma+Pompa | ✓ |
| 9 | Otomatik Program | ✓ |
| 10 | Leke Programı | x |
| 11 | Gömlek | ✓ |
| 12 | Hızlı Günlük | ✓ |
| 13 | Hızlı 14' | ✓ |
| 14 | Perde | ✓ |
| 15 | Elde Yıkama | x |
| 16 | Durulama | ✓ |

4.7.4 Sorun giderme

Herhangi bir kontrol veya bağlantı problemi yaşadığınızda aşağıdaki işlemleri yapın. Yaptığınız işlem sonrası problemin devam edip etmediğini gözlemleyin. Problem devam ediyorsa aşağıdaki işlemleri gerçekleştirin.

- Akıllı cihazınızın ilgili ev ağına bağlı olup olmadığını kontrol edin.
- Ürün uygulamasını kapatıp tekrar açın.
- Ürün üzerinden ayarlar menüsüne girin ve Kablosuz Bağlantı: Kapalı, durumunu Kablosuz Bağlantı: Açık yapın ve uygulama üzerinden yeniden bağlanın.
- Yukarıdaki işlemler ile bağlantı sağlanamadıysa ürün üzerinden ilk kurulum ayarlarını tekrarlayın.

Sorun giderilemediyse, yetkili servise başvurun.

4.8 Bakım ve temizlik

Düzenli aralıklarla temizlenmesi halinde ürünün kullanım ömrü uzar ve sık karşılaşılan sorunlar azalır.

4.8.1 Deterjan çekmecesinin temizlenmesi

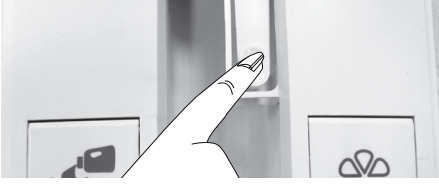

- Deterjan çekmecesini yerinden çıkarılır.



- Çekmecenin arkasında yer alan aparat yuvasından çıkarılır.
- Boşaltılacak deterjan gözünün arkasındaki yuva deterjanın boşaltılacağı kabin içine doğru getirilir.
- Aparat deterjan gözünün arkasındaki yuvanın içine itilir.
- Deterjan kaba boşalmaya başlayacaktır.
- Aynı işlem yumuşatıcı gözü için de yapılır.

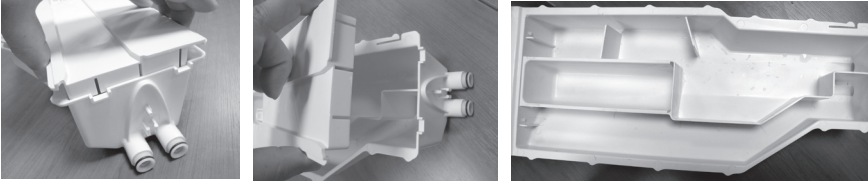

- Deterjan çekmecesinin üst kapağı çıkarılır ve çekmecenin içi yıkanır.
- Yıkama işlemi tamamlanınca kapak çekmeceye takılır.
- Deterjan çekmecesinin üst kapağı çıkarılır ve çekmecenin içi yıkanır.
- Yıkama işlemi tamamlanınca kapak çekmeceye takılır.
- Çekmece de yerine yerleştirilir.

4.8.2 Yükleme kapağı ve kazanın temizlenmesi

Kazan temizleme programı bulunan ürünler için Bkz. Ürünün çalıştırılması bölümü-Programlar

Kazan temizleme programı bulunmayan ürünlerde **Kazan Temizliğinin** yapılabilmesi için; **İlave Su** veya **İlave Durulama** yardımcı fonksiyonunu seçin. Toz deterjan fonksiyonu seçili şekilde Pamuklu **programını** kullanın. **Yetkili servislerden** temin edilecek **özel çamaşır makinesi kazan temizleme kimyasalının tavsiye ettiği sıcaklığa** ayarlayın. Bu işlemleri, kesinlikle **çamaşırsız olarak ve ürün boşken** uygulayın. Programı başlatmadan önce toz deterjan gözüne (“2” no’lu göz) özel kazan temizleme kimyasalından bir poşet,

(özel kimyasal temin edilemezse 1 çay bardağı (maks. 100 gr) çamaşır makinelerinde kullanılan toz kireç önleyici) koyun. Kireç önleyici tablet halinde ise, “2” no’lu deterjan ana yıkama gözüne bir adet tablet koyun. Program bittikten sonra körüğün içini temiz bir bezle kurulaın.



Kazan temizleme işlemini 2 ayda bir tekrarlayın.

Çamaşır makinelerine uygun bir kireç önleyici kullanın.



Her yıkamadan sonra makinenin içinde yabancı cisim kalıp kalmadığını kontrol edin.

Şekilde gösterilen körükteki delikler tıkalı ise kürdan yardımıyla delikleri açın.

Kazanın içinde, metal cisimler yüzünden pas lekeleri oluşabilir. Kazan yüzeyindeki lekeleri, paslanmaz çelik temizlik maddeleriyle temizleyin.

Kesinlikle çelik yünü ya da bulaşık teli kullanmayın. Bunlar boyalı, krom kaplı ve plastik yüzeylere zarar verir.

4.8.3 Gövde ve kontrol panelinin temizlenmesi

Gerektiğinde ürünün gövdesini sabunlu su ya da aşındırıcı olmayan krem deterjanlarla silin ve yumuşak bir bezle kurulaın.

Kontrol panelini temizlemek için yalnızca yumuşak ve nemli bir bez kullanın.

4.8.4 Su giriş filtrelerinin temizlenmesi

Ürünün arkasındaki su giriş musluklarının ucunda ve su giriş hortumlarının musluğa takıldığı uçlarda birer adet filtre vardır. Bu filtreler, şebeke suyundaki yabancı maddelerin ve pisliklerin ürüne girmesini engeller. Filtrelerin kirlendikçe temizlenmesi gerekir.

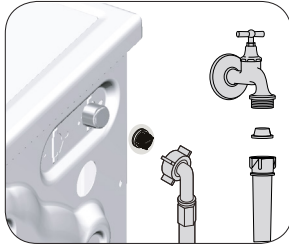

- 1 Muslukları kapayın.
- 2 Su girişi hortumlarının somunlarını söküp, su girişi vanalarındaki filtrelerin üzerindeki tortuları uygun bir fırçayla temizleyin. Filtreler çok kirliyse penseyle yerinden çıkarıp temizleyin.
- 3 Su girişi hortumlarının düz ucunda bulunan filtreleri contasıyla birlikte yerinden çıkarıp musluk altında iyice temizleyin.
- 4 Conta ve filtreleri dikkatlice tekrar yerine takarak hortum somunlarını elinizle sıkın.

4.8.5 Kalan suyun tahliye edilmesi ve pompa filtresinin temizlenmesi

Üründe bulunan filtre sistemi, yıkama suyunun tahliyesi sırasında, düşme, bozuk para, kumaş lifi gibi katı maddelerin pompa pervanesine takılmasını engeller. Böylece atık su sorunsuz bir şekilde tahliye olur ve pompanın kullanım ömrü uzar.

Ürün içindeki suyu tahliye etmiyorsa, pompa filtresi tıkanmış olabilir. Filtrenin, her tıkanıldığında ya da 3 ayda bir temizlenmesi gerekir. Pompa filtresini temizlemek için önce suyun tahliye edilmesi gerekmektedir.

Ayrıca, ürün taşımadan önce de (örneğin başka bir eve taşınırken) suyun tamamen tahliye edilmesi gerekir.



UYARI: Pompa filtresinin içinde kalan yabancı cisimler ürüne zarar verebilir ya da ses problemine neden olabilir.

UYARI: Donma ihtimali bulunan bölgelerde ürünün kullanımda olmadığı zamanlar için musluğun kapatılması, şebeke hortumunun sökülmesi ve ürünün içindeki suyun boşaltılması gerekir.

UYARI: Ürünün şebeke hortumunun bağlı olduğu musluğu her kullanımdan sonra kapatın.

Kirlenen filtrenin temizlenmesi ve suyun tahliye edilmesi için:

1 Ürünün fişini çekerek elektriği kesin.



UYARI: Ürünün içindeki suyun sıcaklığı 90 °C'ye kadar çıkabilir. Yanma tehlikesinden kaçınmak için filtre temizliğini ürünün içindeki su soğuduktan sonra yapın.

2 Filtre kapağını açın.



Filtre kapağı iki parça ise, kapağın üzerindeki tırnağı aşağıya doğru bastırıp, parçayı kendinize doğru çekin.

3 Suyu tahliye etmek için aşağıdaki işlemleri uygulayın.

Üründe acil su tahliye hortumu bulunmuyorsa suyu tahliye etmek için:

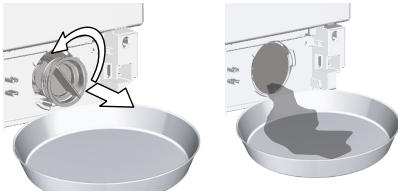

- Filtreden akacak suyu doldurmak için filtrenin önüne geniş bir kap yerleştirin.
- Pompa filtresini su akmaya başlayıncaya kadar (saat yönünün tersine) çevirerek gevşetin. Akan suyu, filtrenin önüne yerleştirdiğiniz kaba doldurun. Etrafa dökülebilecek suyu temizlemek için yanınızda bir bez bulundurun.
- Üründeki su bittiğinde pompa filtresini çevirerek tamamen çıkarın.

4 Filtre içindeki kalıntıları ve ayrıca varsa pervane bölgesindeki lifleri temizleyin.

5 Filtreyi yerine takın.

6 Filtre kapağını, kapak iki parçalı ise, tırnağın bulunduğu yerden bastırarak kapayın.

Tek parçasıysa, önce alt taraftaki tırnakları yerine oturtup, sonra üst tarafını bastırarak kapayın.



5 Sorun giderme

| Sorun | Neden | Çözüm |
|--|--|--|
| Makinenin kapağını kapattıktan sonra program başlamıyor. | Başla / Bekle / İptal düğmesine basılmamış olabilir. | • *Başla / Bekle / İptal düğmesine basın. |
| | Sıvı deterjan kabı boş veya içerisinde yeterli miktarda deterjan bulunmadığında program başlamayacaktır. | • Sıvı deterjan kabını doldurun. |
| | Aşırı yüklenme durumunda kapak zor kapanabilir. | • Çamaşır azaltarak kapağın düzgün kapandığından emin olun. |
| Program başlatılmıyor veya program seçimi yapılmıyor. | Altyapı kaynaklı problemler (şebeke voltajı, su basıncı vb.) nedeniyle ürün kendini korumaya almış olabilir. | • Açma/Kapatma düğmesine 3 saniye süreyle basarak ürünü fabrika ayarlarına getirin. (Bkz. Programın iptal edilmesi") |
| Ürünün içinde su var. | Üretim sırasında kalite kontrol işlemleri nedeniyle ürünün içinde bir miktar su kalmış olabilir. | • Bu arıza değildir, suyun ürüne zararı yoktur. |
| Ürün su almıyor. | Musluk kapalı olabilir. | • Muslukları açın. |
| | Su girişi hortumu bükülmüş olabilir. | • Hortumu düzeltin. |
| | Su girişi filtresi tıkalı olabilir. | • Filtreyi temizleyin. |
| | Yükleme kapağı kapanmamış olabilir. | • Kapağını kapayın. |
| Ürün su tahliye etmiyor. | Su gideri hortumu tıkanmış veya kıvrılmış olabilir. | • Hortumu temizleyin veya düzeltin. |
| | Pompa filtresi tıkanmış olabilir. | • Pompa filtresini temizleyin. |
| Ürün titreşim veya ses yapıyor. | Ürün dengesiz duruyor olabilir. | • Ayaklarını ayarlayarak ürünü dengeleyin. |
| | Pompa filtresine sert bir cisim kaçmış olabilir. | • Pompa filtresini temizleyin. |
| | Nakliye emniyet civataları çıkarılmamış olabilir. | • Nakliye emniyet civatalarını çıkarın. |
| | Üründeki çamaşır miktarı az olabilir. | • Ürüne daha çok çamaşır yükleyin. |
| | Ürüne aşırı miktarda çamaşır koyulmuş olabilir. | • Ürünün içindeki çamaşırın bir kısmını çıkarın ya da çamaşırın elinizle düzelterek ürünün içine eşit bir şekilde dağıtın. |
| Ürün sert bir yüzeye dayanıyor olabilir. | • Ürünün herhangi bir yere dayanmadığını kontrol edin. | |
| Ürünün altından su geliyor. | Su gideri hortumu tıkanmış veya kıvrılmış olabilir. | • Hortumu temizleyin veya düzeltin. |
| | Pompa filtresi tıkanmış olabilir. | • Pompa filtresini temizleyin. |
| Ürün, program başladıktan bir süre sonra durdu. | Voltaj düşüklüğü nedeniyle makine bir süre durmuş olabilir. | • Voltaj normal seviyeye geldiğinde ürün çalışmaya kaldığı yerden devam eder. |
| Ürün aldığı suyu doğrudan tahliye ediyor. | Tahliye hortumu yeterli yükseklikte olmayabilir. | • Tahliye hortumunu kullanım kılavuzunda anlatıldığı gibi bağlayın. |
| Yıkama sırasında üründe su görünmüyor. | Su ürünün görünmeyen bölümündedir. | • Bu bir arıza değildir. |

| Sorun | Neden | Çözüm |
|--|--|---|
| Yükleme kapağı açılmıyor. | Üründeki su seviyesinden dolayı kapak kilidi devrededir. | <ul style="list-style-type: none"> Pompa ya da Sıkma programını çalıştırarak suyu tahliye edin. |
| | Ürün suyu ısıtıyor ya da sıkma adımında olabilir. | <ul style="list-style-type: none"> Programın bitmesini bekleyin. |
| | Kapak kilidi devrededir. Kapak kilidi program bittikten birkaç dakika sonra devreden çıkar. | <ul style="list-style-type: none"> Kapak kilidinin devreden çıkması için birkaç dakika bekleyin. |
| | Ön kapağa gelen baskı sebebi ile ön kapak takılı kalabilir. | <ul style="list-style-type: none"> Ön kapak tutamaktan itip çekilerek takılı konumundan kurtarılır ve açılır. |
| Yıkama, kılavuzda belirtilenden daha uzun sürüyor.(*) | Su basıncı düşük olabilir. | <ul style="list-style-type: none"> Ürün, gelen su miktarının azalması nedeniyle yıkama kalitesinin düşmesini önlemek için yeterli suyu alıncaya kadar bekler. Bu nedenle yıkama süresi uzar. |
| | Voltaj düşük olabilir. | <ul style="list-style-type: none"> Voltaj düşük olduğunda yıkama kalitesinin düşmemesi için yıkama süresi uzatılır. |
| | Su girişi sıcaklığı düşük olabilir. | <ul style="list-style-type: none"> Soğuk mevsimlerde suyun ısıtılması için gereken süre uzar. Ayrıca, yıkama kalitesinin düşmemesi için de yıkama süresi uzatılır. |
| | Durulama sayısı ve / veya durulama suyu miktarı artmış olabilir. | <ul style="list-style-type: none"> Ürün, daha iyi durulama yapması gerektiğinde durulama suyu miktarını artırır ve gerekirse bir durulama adımı daha ekler. |
| | Fazla deterjan kullanılması nedeniyle aşırı köpük oluşmuş ve otomatik köpük sönmüleme sistemi devreye girmiş olabilir. | <ul style="list-style-type: none"> Önerilen miktarda deterjan kullanın. |
| Program süresi geri saymıyor. (Ekranlı modellerde) (*) | Su alırken zamanlayıcı durabilir. | <ul style="list-style-type: none"> Ürün, yeterince su alıncaya kadar süre göstergesi geri saymaz. Alınan su miktarı azaldığında yıkama kalitesinin düşmemesi için ürün, suyunu tamamlanana kadar bekler. Süre göstergesi daha sonra geri saymaya devam eder. |
| | Isıtma adımında zamanlayıcı durabilir. | <ul style="list-style-type: none"> Ürün, seçili sıcaklığa ulaşana kadar süre göstergesi geri saymaz. |
| | Sıkma adımında zamanlayıcı durabilir. | <ul style="list-style-type: none"> Ürünün içindeki çamaşırların dengesiz dağılımı nedeniyle otomatik dengesiz yük algılama sistemi devreye girmiş olabilir. |
| Program süresi geri saymıyor. (*) | Çamaşır, üründe dengesizlik yaratmış olabilir. | <ul style="list-style-type: none"> Ürünün içindeki çamaşırların dengesiz dağılımı nedeniyle, otomatik dengesiz yük algılama sistemi devreye girmiş olabilir. |
| Ürün sıkma adımına geçmiyor. (*) | Çamaşır, üründe dengesizlik yaratmış olabilir. | <ul style="list-style-type: none"> Ürünün içindeki çamaşırların dengesiz dağılımı nedeniyle, otomatik dengesiz yük algılama sistemi devreye girmiş olabilir. |
| | Ürün içindeki su tahliye edilemediği için sıkma yapmamış olabilir. | <ul style="list-style-type: none"> Filtre ve tahliye hortumunu kontrol edin. |
| | Fazla deterjan kullanılması nedeniyle aşırı köpük oluşmuş ve otomatik köpük sönmüleme sistemi devreye girmiş olabilir. | <ul style="list-style-type: none"> Önerilen miktarda deterjan kullanın. |

| Sorun | Neden | Çözüm |
|---|---|--|
| Yıkama performansı kötü: Grileşme var. (**) | Uzun süre, yetersiz miktarda deterjan kullanılmış olabilir. | • Su sertliğine ve çamaşıra göre önerilen miktarda deterjan kullanın. |
| | Uzun süre, düşük ısıda yıkama yapılmış olabilir. | • Yıkanan kumaşa uygun sıcaklığı seçin. |
| | Sert sularda, yeterli deterjan kullanılmamış olabilir. | • Su sertse, yeterli miktarda deterjan kullanılmaması çamaşır üzerindeki kirin çamaşıra yapışmasına ve çamaşırda zamanla grileşmeye neden olur. Grileşme oluştuktan sonra gidermek zordur. Su sertliğine ve çamaşıra göre önerilen miktarda deterjan kullanın. |
| | Fazla deterjan kullanılmış olabilir. | • Su sertliğine ve çamaşıra göre önerilen miktarda deterjan kullanın. |
| Yıkama performansı kötü: Lekeler çıkmadı veya çamaşır beyazlaşmadı. (**) | Yeterli miktarda deterjan kullanılmamış olabilir. | • Su sertliğine ve çamaşıra göre önerilen miktarda deterjan kullanın. |
| | Aşırı çamaşır yüklenmiş olabilir. | • Ürünü aşırı yüklemeyin. “4.6.2 Program ve tüketim tablosu” bölümünde tavsiye edilen miktarda çamaşır yükleyin. |
| | Yanlış program ve sıcaklık seçilmiş olabilir. | • Yıkanan kumaşa uygun olan program ve sıcaklığı seçin. |
| | Hatalı deterjan kullanılmış olabilir. | • Ürüne uygun, orijinal deterjan kullanın. |
| | Fazla deterjan kullanılmış olabilir. | • Deterjanı doğru göze koyun. Çamaşır suyuyla deterjanı birbirine karıştırmayın. |
| Yıkama performansı kötü: Çamaşırlarda yağlı lekeler oluştu. (**) | Düzenli kazan temizliği uygulanmamış olabilir. | • Kazanı düzenli olarak temizleyin. Bu işlem için bkz. “4.8.2 Yükleme kapağı ve kazanın temizlenmesi”. |
| Yıkama performansı kötü: Çamaşırlar kötü kokuyor. (**) | Devamlı düşük sıcaklıkta ve / veya kısa programlarda yıkama nedeniyle, kazanda koku ve bakteri tabakaları oluşabilir. | • Deterjan çekmecesini ve yükleme kapağını her yıkamadan sonra aralık bırakın. Böylece içerde bakteriler için elverişli, nemli bir ortam oluşmamış olur. |
| Çamaşırların rengi soldu. (**) | Aşırı miktarda çamaşır yüklenmiş olabilir. | • Ürünü aşırı yüklemeyin. |
| | Kullanılan deterjan nemlenmiş olabilir. | • Deterjanları nemsiz bir ortamda, kapalı olarak saklayın ve aşırı ısıya maruz bırakmayın. |
| | Yüksek bir sıcaklık derecesi seçilmiş olabilir. | • Çamaşırların türüne ve kirine uygun bir program ve sıcaklık seçin. |
| İyi durulamıyor. | Kullanılan deterjanın miktarı, markası veya saklama koşulları uygun değildir. | • Çamaşır makinesine ve çamaşırlarınıza uygun bir deterjan kullanın. Deterjanları nemsiz bir ortamda, kapalı olarak saklayın ve aşırı ısıya maruz bırakmayın. |
| | Deterjan yanlış göze konmuş olabilir. | • Ön Yıkama seçilmediği halde ön yıkama gözüne deterjan konursa, ürün bu deterjanı durulama ya da yumuşatıcı adımında alabilir. Deterjanı doğru göze koyun. |
| | Pompa filtresi tıkalı olabilir. | • Filtreyi kontrol edin. |
| | Tahliye hortumu kıvrılmış olabilir. | • Tahliye hortumunu kontrol edin. |

| Sorun | Neden | Çözüm |
|--|--|--|
| Çamaşırlar yıkandıktan sonra sertleşti. (**) | Yeterli miktarda deterjan kullanılmamış olabilir. | • Su sertliğine uygun miktarda deterjan kullanılmaması, zamanla çamaşırların sertleşmesine neden olur. Su sertliğine uygun miktarda deterjan kullanın. |
| | Deterjan yanlış göze konmuş olabilir. | • Ön Yıkama seçilmediği halde ön yıkama gözüne deterjan konursa, ürün bu deterjanı durulama ya da yumuşatıcı adımıyla alabilir. Deterjanı doğru göze koyun. |
| | Deterjanla yumuşatıcı karışmış olabilir. | • Yumuşatıcıyı deterjanla karıştırmayın. Çekmeceyi sıcak suyla yıkayıp temizleyin. |
| Çamaşırlar yumuşatıcı kokmuyor. (**) | Deterjan yanlış göze konmuş olabilir | • Ön Yıkama seçilmediği halde ön yıkama gözüne deterjan konursa ürün, bu deterjanı durulama ya da yumuşatıcı adımıyla alabilir. Çekmeceyi sıcak suyla yıkayıp temizleyin. Deterjanı doğru göze koyun. |
| | Deterjanla yumuşatıcı karışmış olabilir. | • Yumuşatıcıyı deterjanla karıştırmayın. Çekmeceyi sıcak suyla yıkayıp temizleyin. |
| Çekmece deterjan kalıntısı var. (**) | Deterjan, çekmece ıslakken konulmuş olabilir. | • Deterjan koymadan önce çekmeceyi kurulaştırın. |
| | Deterjan nemlenmiş olabilir. | • Deterjanları nemsiz bir ortamda, kapalı olarak saklayın ve aşırı ısıya maruz bırakmayın. |
| | Su basıncı düşük olabilir. | • Su basıncını kontrol edin. |
| | Ön yıkama suyunu alırken ana yıkama gözündeki deterjan ıslanmış olabilir. Deterjan gözünün deliklerinde tıkanıklık olabilir. | • Delikleri kontrol edip tıkanıklık varsa temizleyin. |
| | Deterjan gözü vanalarında sorun olabilir. | • Yetkili Servisi arayın. |
| | Deterjanla yumuşatıcı karışmış olabilir. | • Yumuşatıcıyı deterjanla karıştırmayın. Çekmeceyi sıcak suyla yıkayıp temizleyin. |
| | Düzenli kazan temizliği uygulanmamış olabilir. | • Kazanı düzenli olarak temizleyin. Bu işlem için bkz. "4.8.2 Yükleme kapağı ve kazanın temizlenmesi". |
| Ürünün içinde çok miktarda köpük oluşuyor. (**) | Çamaşır makinesine uygun olmayan deterjanlar kullanılıyor olabilir. | • Çamaşır makinesine uygun deterjanlar kullanın. |
| | Aşırı miktarda deterjan kullanılmış olabilir. | • Yalnızca gerektiği kadar deterjan kullanın. |
| | Deterjan kötü koşullarda saklanmış olabilir. | • Deterjanı nemsiz ortamda, kapalı olarak saklayın. Aşırı sıcak ortamlarda saklamayın. |
| | Tül gibi delikli çamaşırlar yapıları nedeniyle çok köpürür. | • Bu tür çamaşırlar için az miktarda deterjan kullanın. |
| | Yanlış göze deterjan konulmuş olabilir. | • Deterjanı doğru göze koyun. |
| | Ürün, yumuşatıcıyı erken alıyor olabilir. | • Vanalarda veya deterjan çekmesinde sorun olabilir. Yetkili Servisi arayın. |
| Deterjan çekmesinden dışarı köpük taşıyor. | Çok fazla deterjan kullanılmış olabilir. | • 1 çorba kaşığı yumuşatıcı ile ½ lt suyu karıştırıp deterjan çekmesinin ana yıkama gözüne boşaltın. |
| | | • Ürüne, 4.6.2 Program ve tüketim tablosu" bölümünde yer alan program ve azami yüklerle uygun miktarda deterjan koyun. Ekstra kimyasal kullandığınızda (leke çıkarıcılar, çamaşır suyu vb.), deterjan miktarını azaltın. |

| Sorun | Neden | Çözüm |
|--|--|--|
| Program sonunda çamaşırlar ıslak kalıyor. (*) | Fazla deterjan kullanılması nedeniyle aşırı köpük oluşmuş ve otomatik köpük sönmüleme sistemi devreye girmiş olabilir. | • Önerilen miktarda deterjan kullanın. |
| (*) Çamaşırlar ürünün içinde iyi dağılmadığı zaman, ürün, kendisine ve çevresine zarar vermemek için sıkma adımına geçmez. Çamaşırları düzeltip tekrar sıkma yaptırın. | | |
| (**) Düzenli kazan temizliği uygulanmamış olabilir. Kazanı düzenli olarak temizleyin. Bkz. 4.8.2 | | |
|  | UYARI: Bu bölümdeki talimatları uygulamanıza rağmen sorunu gideremezseniz ürünü satın aldığınız bayi ya da Yetkili Servise başvurun. Çalışmayan ürünü kendiniz onarmayı asla denemeyin. | |
|  |  HomeWhiz ile ilgili sorun giderme bilgilendirmeleri Homewhiz bölümündedir. | |

6 Tüketici hizmetleri

Değerli Müşterimiz,

Arçelik Çağrı Merkezi haftanın 7 günü 24 saat hizmet vermektedir.

Sabit veya cep telefonlarınızdan alan kodu tuşlamadan çağrı merkezi numaramızı arayarak ürününüz ile ilgili arzu ettiğiniz hizmeti talep edebilirsiniz.

Çağrı merkezimiz ile yaptığınız görüşmeler iletişim hizmeti aldığınız operatör firma tarafından sizin için tanımlanan tarifeye göre ücretlendirilir.

Çağrı Merkezimize ayrıca www.arcelik.com.tr adresindeki "Tüketici Hizmetleri" bölümünde bulunan formu doldurarak veya 0 216 423 23 53 nolu telefona faks çekerek de ulaşabilirsiniz.

Yazılı başvurular için adresimiz:

Arçelik Çağrı Merkezi, Arçelik A.Ş. Ankara Asfaltı Yanı,34950 Tuzla/İSTANBUL

Yetkili servislerimizin, güncel iletişim bilgilerine www.arcelik.com.tr adresinden ulaşabilirsiniz

Arçelik Çağrı Merkezi 444 0 888

(Sabit telefonlardan veya cep telefonlarından alan kodu çevirmeden arayın*)

Diğer Numara 0216 585 8 888

Aşağıdaki önerilere uymanızı rica ederiz.

- 1 Ürününüzü aldığınızda Garanti belgesini Yetkili Satıcınıza onaylatınız.
- 2 Ürününüzü kullanma kılavuzu esaslarına göre kullanınız.
- 3 Ürününüz ile ilgili hizmet talebiniz olduğunda yukarıdaki telefon numaralarından Çağrı Merkezimize başvurunuz.
- 4 Hizmet için gelen teknisyene "teknisyen kimlik kartı"nı sorunuz.
- 5 İşiniz bittiğinde servis teknisyeninden "Hizmet Fişi" istemeyi unutmayınız. alacağınız "Hizmet Fişi" , ilerde ürününüzde meydana gelebilecek herhangi bir sorunda size yarar sağlayacaktır.
- 6 Ürünün kullanım ömrü: 10 yıldır. (Ürünün fonksiyonunu yerine getirebilmesi için gerekli yedek parça bulundurma süresi)

Müşteri Memnuniyeti Politikası

Arçelik A.Ş. olarak, hizmet verdiğimiz markamızın müşteri istek ve önerilerinin müşteri profili ayrımları yapılmaksızın her kanaldan (çağrı merkezi, e-posta, www.arcelik.com.tr, faks, mektup, sosyal medya, bayi) rahatlıkla iletilebildiği, izlenebilir, raporlanabilir, şeffaf ve güvenli tek bir bilgi havuzunda toplandığı, bu kayıtların yasal düzenlemelere uygun, objektif, adil ve gizlilik içinde ele alındığı, değerlendirildiği ve süreçlerin sürekli kontrol edilerek iyileştirildiği, mükemmel müşteri deneyimini yaşatmayı ana ilke olarak kabul etmiş müşteri odaklı bir yaklaşımı benimsemektedir.

Yaklaşımımıza paralel olarak tüm süreçler yönetim sistemi ile entegre edilerek, birbirini kontrol eden bir yapı geliştirilmiş olup, yönetim hedefleri de bu sistem üzerinden beslenmektedir.

Hizmet talebinin değerlendirilmesi

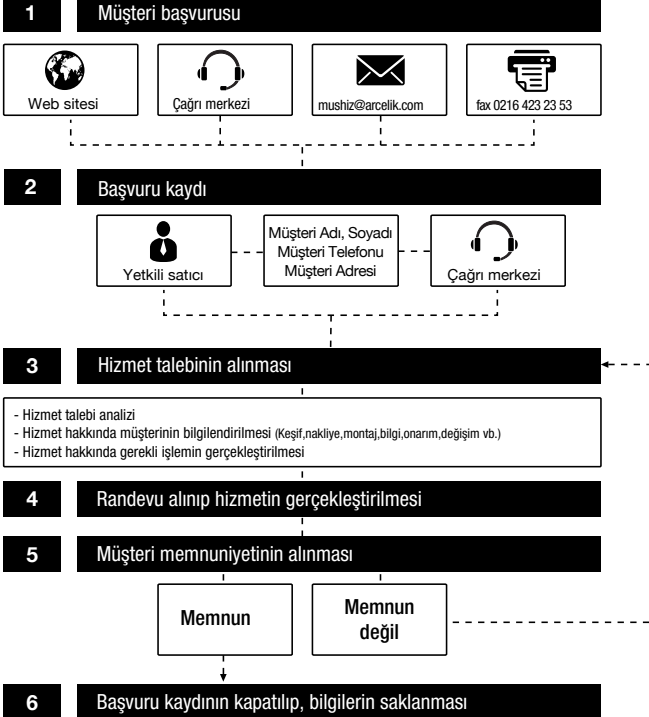

UYGUNLUK DEKLARASYONU

ARÇELİK A.Ş olarak aşağıda VDE kodu ve model kodu verilen,

951414CN
(Mühendislik kodu)

ARÇELİK 10143 WF; ARÇELİK 10143 CNT
(model kodu)

Çamaşır makinasının, aşağıdaki direktifler ile belirtilen standartlara uygun olduğunu deklare ederiz.

Standartlar;

IEC 60335-1:2010, IEC 60335-1:2010/AMD1:2013
IEC 60335-1:2010/AMD2:2016
IEC 60335-2-7:2008, IEC 60335-2-7:2008/AMD1:2011
IEC 61770:2008, IEC 61770:2008/AMD1:2015
IEC 62233:2005

EN 55014-1:2006+A1:2009+A2:2011
EN 55014-2:2015
EN 61000-3-2:2014
EN 61000-3-3:2013
EN 300 328 V1.9.1 :2015
EN 301489-1 V1.9.2:2011
EN 301489-17 V2.2.1:2012
EN 62311:2008

EN 60456:2011

Direktifler:

2014/35/EC LOW VOLTAGE DIRECTIVE
2014/30/EC ELECTROMAGNETIC COMPATIBILITY DIRECTIVE
2009/125/EC ErP DIRECTIVE
2011/65/ EU RoHS 2 DIRECTIVE
1999/5/EC R&TTE Directive
Commission Regulation (EC) No 1275/2008
Commission Regulation (EU) No 1015/2010
Commission Regulation (EU) No 1061/2010

Uygunluk deklarasyonu ARÇELİK A.Ş. tarafından hazırlanmıştır.

İstanbul, TÜRKİYE
27.07.2017
(yayın yeri ve tarihi)

Eren DALGAKIRAN

Çamaşır makinesi İşletmesi Ar-Ge Takım Lideri
(Yetkili isim ve imza)

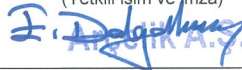



Kullanım Hataları ve Garanti ile İlgili Dikkat Edilmesi Gereken Hususlar

Aşağıda belirtilen sorunların giderilmesi ücret karşılığında yapılır. Bu durumlar için garanti şartları uygulanmaz;

- 1) Kullanım hatalarından kaynaklanan hasar ve arızalar;*
- 2) Malın tüketiciye tesliminden sonraki yükleme, boşaltma, taşıma vb. sırasında oluşan hasar ve arızalar;*
- 3) Malın kullanıldığı yerin elektrik, su, doğalgaz, telefon vb. şebekesi ve/veya altyapısı kaynaklı meydana gelen hasar ve arızalar;*
- 4) Doğal olayları ve yangın, su baskını vb. kaynaklı meydana gelen hasar ve arızalar;*
- 5) Malın tanıtma ve kullanma kılavuzlarında yer alan hususlara aykırı kullanılmasından kaynaklanan hasar ve arızalar;*
- 6) Malın, 6502 sayılı Tüketicinin Korunması Hakkındaki Kanununda tarif edilen şekli ile ticari veya mesleki amaçlarla kullanımı durumunda ortaya çıkan hasar ve arızalar;*

Mala yetkisiz kişiler tarafından bakım, onarım veya başka bir nedenle müdahale edilmesi durumunda mala verilmiş garanti sona erecektir.

Garanti uygulaması sırasında değiştirilen malın garanti süresi, satın alınan malın kalan garanti süresi ile sınırlıdır.

*Arçelik A.Ş. tarafından üretilmiştir.
Menşei: Türkiye*

Çağrı Merkezi
444 0 888

Diğer Numara
0216 585 8 888

Arçelik A.Ş. Karaağaç Caddesi No:2-6,
34445, Sıtlıce / İSTANBUL
Tel.:(0-216) 585 85 85 Fax: (0-216) 423 23 53

GARANTİ ŞARTLARI

- 1) Garanti süresi, malın teslim tarihinden itibaren başlar ve 3 yıldır.
- 2) Mala ilişkin tanıma ve kullanma kılavuzunda gösterildiği şekilde kullanılması ve Arçelik A.Ş.'nin yetkili kaldığı servis çalışanları dışındaki şahıslar tarafından bakım, onarım veya başka bir nedenle müdahale edilmemiş olması şartıyla, malın bütün parçaları dahil olmak üzere tamamını; malzeme, işçilik ve üretim hatalarına karşı malın teslim tarihinden itibaren yukarıda belirtilen süre kadar garanti eder.
- 3) Malın ayıplı olduğunun anlaşılması durumunda tüketicici, 6502 sayılı Tüketicinin Korunması Hakkında Kanununun 11 inci maddesinde yer alan;
 - a- Sözleşmeden dönme,
 - b- Satış bedelinden indirim isteme,
 - c- Ücretsiz onarılmasını isteme,
 - ç- Satılanın ayıpsız bir misli ile değiştirilmesini isteme,haklarından birini kullanabilir.
- 4) Tüketicinin bu haklardan ücretsiz onarım hakkını seçmesi durumunda satıcı; işçilik masrafı, değiştirilen parça bedeli ya da başka herhangi bir ad altında hiçbir ücret talep etmeksizin malın onarımını yapmak veya yaptırmakla yükümlüdür. Tüketicici ücretsiz onarım hakkını üretici veya ithalatçıya karşı da kullanabilir. Satıcı, üretici ve ithalatçı tüketicinin bu hakkını kullanmasından müteselsilen sorumludur.
- 5) Tüketicinin, ücretsiz onarım hakkını kullanması halinde malın;
 - Garanti süresi içinde tekrar arzalanması,
 - Tamiri için gereken azami sürenin aşılması,
 - Tamirinin mümkün olmadığının, yetkili servis istasyonu, satıcı, üretici veya ithalatçı tarafından bir raporla belirlenmesi durumlarında;tüketicici malın bedel iadesini, ayıp oranında bedel indirimini veya imkân varsa malın ayıpsız misli ile değiştirilmesini satıcıdan talep edebilir. Satıcı, tüketicinin talebini reddedemez. Bu talebin yerine getirilmemesi durumunda satıcı, üretici ve ithalatçı müteselsilen sorumludur.
- 6) İlgili mevzuatlarda belirlenen kullanım ömrü süresince malın azami tamir süresi 20 iş gününü, geçemez. Bu süre, garanti süresi içerisinde mala ilişkin arzamanın yetkili servis istasyonuna veya satıcıya bildirim tarihi tarihinde, garanti süresi dışında ise malın yetkili servis istasyonuna teslim tarihinden itibaren başlar. Garanti kapsamı içerisindeki malın arzamasının 10 iş günü içerisinde giderilememesi halinde, üretici veya ithalatçı; malın tamiri tamamlanuncaya kadar, benzer özelliklere sahip başka bir malı tüketicinin kullanımına tahsis etmek zorundadır. Benzer özelliklere sahip başka bir malın tüketicici tarafından istenmemesi halinde üretici veya ithalatçılar bu yükümlülüğünden kurtulur. Malın garanti süresi içerisinde arzalanması durumunda, tamirde geçen süre garanti süresine eklenir.
- 7) Malın kullanma kılavuzunda yer alan hususlara aykırı kullanılmasından kaynaklanan hasar ve arızalar garanti kapsamı dışındadır.
- 8) Tüketicici, garantiden doğan haklarının kullanılmasına ile ilgili olarak çıkabilecek uyumsuzluklarda yerleşim yerinin bulunduğu veya tüketicici işleminin yapıldığı yerdeki Tüketicici Hakem Heyetine veya Tüketicici Mahkemesine başvurabilir.
- 9) Satıcı tarafından bu Garanti Belgesinin verilmemesi durumunda, tüketicici Gümrük ve Ticaret Bakanlığı Tüketicinin Korunması ve Piyasa Gözetimi Genel Müdürlüğüne başvurabilir.

Üretici veya İthalatçı Firmamız:

Unvanı: Arçelik A.Ş.
Adresi: Arçelik A.Ş. Karaağaç Caddesi No:2-6, 34445,
Sütlüce / İSTANBUL
Telefonu: (0-216) 585 8 888
Faks: (0-216) 423 23 53
web adresi: www.arçelik.com.tr

Malın

Markası: Arçelik
Cinsi: Çamaşır Makinesi
Modeli:
Bandrol ve Seri No:
Garanti Süresi: 3 YIL
Azami Tamir Süresi: 20 İş günü

GENEL MÜDÜR

Hakan Bıçıl

Arçelik A.Ş.

GENEL MÜDÜR YRD.

Çetin

Satıcı Firmamız:

Unvanı:
Adresi:
Telefonu:
Faks:
e-posta:

Fatura Tarih ve Sayısı:
Teslim Tarihi ve Yeri:
Yetkilinin İmzası:
Firmanın Kaşesi:

Bu bölümü, ürünü aldığınız Yetkili Satıcı imzalayacak ve kaşeleyecektir.