



valso *kullanma kılavuzu*

K-1631

Lütfen önce bu kılavuzu okuyun!

Değerli Müşterimiz,

Modern tesislerde üretilen ve titiz kalite kontrolünden geçirilmiş olan ürününüzün size en iyi verimi sunmasını istiyoruz.

Bunun için, bu kılavuzun tamamını ürününüzü kullanmadan önce dikkatle okumanızı ve bir başvuru kaynağı olarak saklamanızı rica ederiz.

Bu kullanma kılavuzu...

Makinenizi hızlı ve güvenli bir şekilde kullanmanıza yardımcı olacaktır.

- Makinenizi kullanmadan ve çalıştırmadan önce kullanma kılavuzunu okuyun.
- Özellikle güvenlikle ilgili bilgilere uyun.
- Daha sonra da ihtiyacınız olabileceği için kullanma kılavuzunu kolay ulaşabileceğiniz bir yerde saklayın.
- Ayrıca makineyle birlikte ilave olarak verilen diğer belgeleri de okuyun.

Bu kullanma kılavuzunun başka modeller için de geçerli olabileceğini unutmayın. Modeller arasındaki farklar kılavuzda açık bir şekilde vurgulanmıştır.

Bu ürün, çevreye saygılı modern tesislerde doğaya zarar vermeden üretilmiştir.

EEE Yönetmeliğine Uygundur.



İçindekiler

1 Güvenlik Uyarıları	2-3
2 Cihazın Teknik Özellikleri	4
3 Cihazın Kullanılması	4-7
4 Bakım ve Temizlik	7
5 Tüketici Hizmetleri	8

1 Güvenlik Uyarıları

• Cihazınız 220 -240 volta göre ayarlıdır. Fişini prize takmadan önce voltaj değerlerinin uygunluğunu kontrol ediniz.

• Parçalayıcı bıçak keskindir. Ambalajından çıkartırken; kullanım için, kullanımdan sonra ve temizlik için taşıırken plastik kısmından tutunuz.

• İlk kullanımdan önce aksesuarları sıcak su ile yıkayınız. Parçalayıcı bıçak, karıştırma disk, cam kap, ara parça.

• Cihazınızı düz bir tezgah üzerinde çalıştırınız.

• Cihazınızı çalıştırmadan önce cam kabin altına lastik cam altlığını koyunuz.

• Cam kap içine önerilenden fazla yiyecek koymayınız. Bıçak taşıyıcı plastiği tahrip edebilirsiniz.

• Ara parça ve cam kap üzerindeki tırnakları resimde görüldüğü şekilde üst üste getirerek yerleştiriniz. (Resim A)

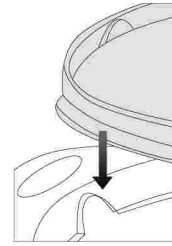

(Resim A)

Dikkat!

Ara parçayı tamamen yerine oturttüğünüzden emin olmadan motoru çalıştırmayınız. Cihazınızı boş olarak hiçbir zaman çalıştırmayınız.

• Cihazınızı aralıklı çalıştırınız. Hiçbir zaman devamlı olarak 10 saniyeden fazla devamlı çalıştırmayınız.

• Ana gövdeyi kaldırma ihtiyacı doğduğunda (yapılan işin bitmesi ve kontrolü için) motor tamamen durmalı ve fiş prizden çekildikten sonra yerinden kaldırılmalıdır.

• Ana gövdeyi kaldırırken ara parçanın yerinde ve kullanılan aksesuarların (parçalayıcı bıçak veya karıştırma diskinin) cam kap içinde kalmış olmasına dikkat ediniz. Aksi halde fişin prizden çekili olmasını kontrol ederek aksesuarların cam kap içinde kalmasını temin ediniz.

Dikkat!

Parçalayıcı bıçağı hiç bir zaman cam kabin dışında çalıştırmayınız tehlikelidir. (Resim B)



(Resim B)

• Cam kabın içindeki malzemeleri sadece mikrodalga fırında pişirebilirsiniz.

• Cam kabi kesinlikle gazlı ocak, elektrikli ocak veya bunlara benzer ısıtıcı ya da alevli yüzeylerde kullanmayınız. Aksi halde merkezleme mili tahrip olabilir.

• Besleme kablosu hasar görürse bu kablo yetkili servis tarafından değiştirilmelidir.

• Ürününüz, fiziksel (görsel, işitsel) veya zihinsel engelliler, çocuklar ve deneyim, bilgi eksikliği olan kişiler tarafından, güvenliklerinden sorumlu bir kişinin gözetimi olmaksızın, kullanılmamalıdır.

• Çocuklar ürün kullanılırken gözetim altında bulundurulmalı ve çocukların ürün ile oynamadıklarından emin olunmalıdır.

Dikkat!

Aksesuarları değiştirmeden önce veya kullanım esnasında hareket eden bölümlere yaklaşımadan önce cihazınızın çalıştırma düğmesi üzerinden elinizi çekip motorun tamamen durmasını bekleyiniz ve fişi prizden çekiniz.

Dikkat!

Cihazınızı çalıştırmadan önce kullanma kılavuzunun garanti ile ilgili bölümü dahil tamamını dikkatlice okuyunuz. Fatura aslını veya fotokopisini ileride garanti konusunda

olabilecek ihtiyaç için saklayınız. Bu cihaz ev içinde kullanılmak üzere üretilmiştir.

2 Cihazın Teknik Özellikleri

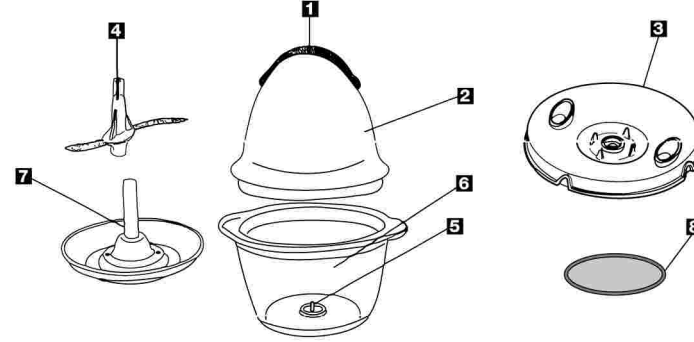

- 1 Çalıştırma düğmesi
- 2 Ana gövde
- 3 Ara parça
- 4 Parçalayıcı bıçak
- 5 Merkezleme mili
- 6 Cam kap
- 7 Karıştırma disk
- 8 Lastik cam altlığı

Gerilim : 220-240V ~ 50 Hz

Güç : 400 W max.

İzolasyon sınıfı : □

Boyutlar : 210 x ø 183

Cam kabın kapasitesi : 900 ml.

Net ağırlık : 1.35 kg

Ürününüz üzerinde bulunan işaretlemelerde veya ürünle birlikte verilen diğer basılı dokümanlarda beyan edilen değerler, ilgili standartlara göre laboratuvar ortamında elde edilen değerlerdir. Bu değerler, ürünün kullanım ve ortam şartlarına göre değişebilir.

3 Cihazın Kullanılması

1-Parçalama ve Karıştırma (Parçalayıcı bıçak ile)

Bıçağı cam kabın içindeki merkezleme milinin üstüne oturtunuz (Resim 1).

Parçalamak veya karıştırmak istediğiniz malzemeyi kabın içine yerleştiriniz (Resim 2).

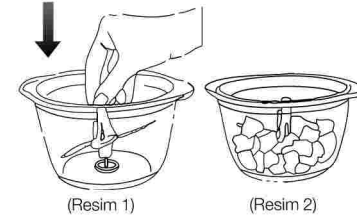

Cam kabin üzerini ara parçayı koyarak kapatınız (Resim 3). Ana gövdeyi ara parçanın üzerine dikkatlice oturtunuz (Resim 4).

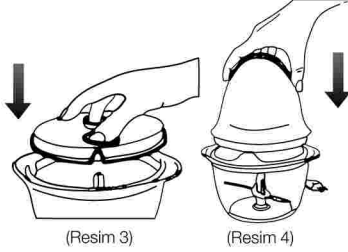

(Resim 3)

(Resim 4)

Çalıştırmak için ana gövdenin üzerindeki çalıştırma düğmesine basınız (Resim 5).

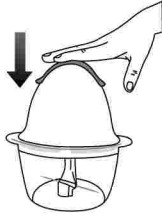

(Resim 5)

Cihazınızı, çalıştırma düğmesine devamlı olarak basarak veya aralıklı olarak basarak çalıştırabilirsiniz. Aralıklı olarak çalıştırma yani "PULSE" özelliği hem istediğiniz sonucu daha kolay almanızı hem de cihazınızın ömrünü uzatmayı sağlayacaktır. Ayrıca, cam kabin altına lastik altlığı yerleştirdikten sonra cihazınızı çalıştırmanız size daha kolay bir kullanım sağlayacaktır.

Parçalama ve karıştırma önerileri:

MALZEME	MALZEME KAPASİTESİ	ÇALIŞTIRMA SÜRESİ
Sarımsak / Soğan (8 parça)	150-250 gr.	5-10 kere PULSE
Çorba	200-300 gr.	10-30 kere PULSE
Maydanoz	40-50 gr.	10-15 kere PULSE
Et (yağsız ve sinirsiz)	100-150 gr.	10-20 kere PULSE
Peynir	100-150 gr.	5-10 kere PULSE
İç Fındık / İç Badem	100-200 gr.	5-10 kere PULSE
Meyva (8'e bölünmüş)	250-300 gr.	5-15 kere PULSE
Bebek maması	250-300 gr.	5-15 kere PULSE

Not: Parçalama ve karıştırma önerileri, laboratuvarlarımızda yapılan testlerin neticesinde size takdim edilen değerlerdir. Kendi

damak zevkinize göre çalıştırma şekil ve sürelerini kendiniz de tayin edebilirsiniz.

Mayonez: Oda sıcaklığında bekletilmiş yağ ve 2 adet yumurta kullanınız. Maksimum yağ seviyesi parçalayıcı bıçak üzerinde gösterilmiştir (Resim 6).

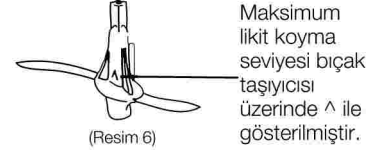

(Resim 6)

Maksimum likit koyma seviyesi bıçak taşıyıcısı üzerinde ^ ile gösterilmiştir.

Dikkat!

Cihazınızı boşken veya ıslak zemin üzerinde kesinlikle çalıştırmayınız.

Eğer ürününüzü çalıştırdıktan sonra doğranmamış parçalar kalırsa bir spatula yardımı ile malzemeyi karıştırıp tekrar çalıştırınız. Donmuş ekmeği direkt olarak parçalamayınız. Bir müddet çözümlenmesini bekledikten sonra cam kabına koyup parçalayınız.

2 - Çırpma ve Karıştırma (Karıştırma diskini kullanarak)

Karıştırma diskini kullanarak krema hazırlayabilir, yumurta çırpabilirsiniz. Karıştırma diskini cam kabin içindeki merkezleme miline oturtunuz (Resim 7). Karıştırılacak olan malzemeleri cam kabin içine yerleştiriniz (Resim 8).

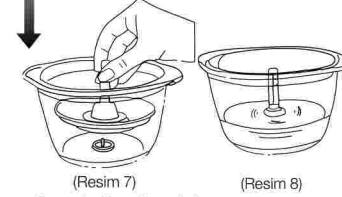

(Resim 7)

(Resim 8)

Cam kabin üzerini ara parçayı koyarak kapatınız (Resim 9). Ana gövdeyi ara parça üzerine dikkatlice oturtunuz (Resim 10).

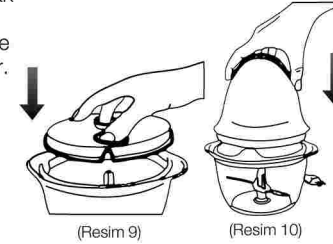

(Resim 9)

(Resim 10)

Çalıştırmak için ana gövdenin üzerindeki çalıştırma düğmesine basınız (Resim 11).

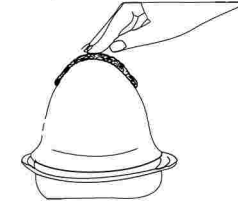

(Resim 11)

Çırpma ve Karıştırma Önerileri:

Krem Şantiye : 20 gr. likit krema ve 50 gr. şekeri 30 saniye boyunca aralıklı darbelerle (PULSE) karıştırınız. Daha yoğun bir krema

için ise 60 saniye boyunca aralıklı darbelerle (PULSE) karıştırınız (Resim 11).

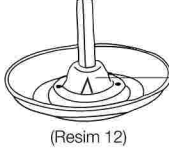

Maksimum likit koyma seviyesi karıştırma diski üzerindeki ^ ile gösterilmiştir.

4 Bakım ve Temizlik

- Temizlik için cihazınızın fişini prizden çekiniz.
- Temizliğin kolay yapılabilmesi için parçaların, kullanım bitiminden hemen sonra yıkanması çok önemlidir.
- Cam kap, bıçak, karıştırma diski ve ara parça, bulaşık makinasının üst sepetinde yıkanabilir.
- Ana gövdeyi kesinlikle suyun altında tutarak yıkamayınız. Sadece nemli bezle gövdesini siliniz (Resim 13).

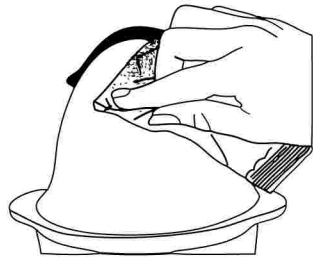

(Resim 13)

5 Tüketici Hizmetleri

Değerli Müşterimiz,
Sizlere iyi ürün vermek kadar, iyi hizmet vermenin de önemine inanıyoruz. Bu nedenle siz bilinçli tüketicilere çok geniş kapsamlı yeni hizmetler sunmaya devam ediyoruz.

Yetkili Servislerimizin haftanın 7 günü 09:00 - 22:00 saatleri arasında hizmet vermeye başlamasının ardından, Arçelik Çağrı Merkezi de haftanın 7 günü 08:00 - 24:00 saatleri arasında yeni telefon numarası olan 444 0 888 ile canlı olarak hizmet vermeye başladı.
Doğrudan bu numarayı çevirerek Arçelik Çağrı Merkezine başvurabilir ve arzu ettiğiniz hizmeti talep edebilirsiniz.

Yeni Numaralar:
444 0 888

(Sabit telefonlardan veya cep telefonlarından alan kodu çevirmeden *)

Diğer Numara:
(0216) 585 8 888

* Sabit telefonlardan yapılan aramalarda şehir içi arama tarifi üzerinden, cep telefonu ile yapılan aramalarda ise GSM-GSM tarifi üzerinden ücretlendirme yapılmaktadır.

Çağrı Merkezimize ayrıca www.arcelik.com.tr adresindeki Tüketici Hizmetleri bölümünde bulunan formu doldurarak ya da 0216 585 8 888 nolu telefonu arayarak ya da 0216 423 23 53 nolu telefona faks çekerek de ulaşabilirsiniz.
Yazılı başvurular için adresimiz: Arçelik Çağrı Merkezi, Ankara Asfaltı Yanı, 34950 Tuzla/İSTANBUL

Aşağıdaki önerilere uymanızı rica ederiz.

1. Ürünü aldığınızda Garanti Belgesini Yetkili Satıcıya onaylatınız.
2. Ürünü kullanma kılavuzu esaslarına göre kullanınız.
3. Ürünüze ilgili hizmet talebiniz olduğunda yukarıdaki telefon numaralarından Çağrı Merkezimize başvurunuz.
4. Hizmet için gelen teknisyene "teknisyen kimlik kartı"ni sorunuz.
5. İşiniz bittiğinde servis teknisyeninden "HİZMET FİŞİ" istemeyi unutmayınız. Alacağınız Hizmet Fişi, ilerde ürününüzde meydana gelebilecek herhangi bir sorunda size yarar sağlayacaktır.
6. Kullanım ömrü: 7 yıldır. (Ürünün fonksiyonunu yerine getirebilmesi için gerekli yedek parça süresi.)



Garanti ile ilgili olarak
müşterinin dikkat etmesi
gereken hususlar

Arçelik tarafından verilen bu garanti, Valso'nun normalin dışında kullanılmasından doğacak arızaların giderilmesini kapsamadığı gibi, aşağıdaki durumlarda garanti dışıdır.

1. Kullanma hatalarından meydana gelen hasar ve arızalar,
2. Ürünün müşteriye tesliminden sonraki yükleme, boşaltma ve taşıma sırasında oluşan hasar ve arızalar,
3. Voltaj düşüklüğü veya fazlalığı; hatalı elektrik tesisatı; ürünün etiketinde yazılı voltajdan farklı voltajda kullanma nedenlerinden meydana gelecek hasar ve arızalar,
4. Yangın ve yıldırım düşmesi ile meydana gelecek arızalar ve hasarlar.
5. Ürünün kullanma kılavuzlarında yer alan hususlara aykırı kullanılmasından kaynaklanan arızalar.

Ürüne yetkisiz kişiler tarafından yapılan müdahalelerde ürüne verilmiş garanti sona erecektir.

Yukarıda belirtilen arızaların giderilmesi ücret karşılığında yapılır.

Ürünün kullanım yerine montajı ve nakliyesi ürün fiyatına dahil değildir.

Garanti belgesinin tekemmül ettirilerek tüketiciye verilmesi sorumluluğu, tüketicinin malı satın aldığı satıcı, bayi, acenta ya da temsilciliklere aittir. Garanti belgesi üzerinde tahrifat yapıldığı, ürün üzerindeki orijinal seri numarası kaldırıldığı veya tahrif edildiği takdirde bu garanti geçersizdir.

Ürünümüz Arçelik A.Ş. adına Erna Maş A.Ş. Atatürk Sanayi Bölgesi İstasyon Mah.
Prof. Mehmet Bozkurtı Cad. No:27 34555 Hadımköy-İstanbul/Türkiye tarafından üretilmiştir.

Ürünümüzün CE uygunluğu TÜV Rheinland Am Grauen Stein, Köln 51105 DEUTSCHLAND
Tel: +49 221 8063087 tarafından onaylanmıştır.

Çağrı Merkezi
444 0 888

Diğer Numara
0216 585 8 888

ARÇELİK A.Ş. Tuzla 34950 İstanbul
Telefon (0216) 585 85 85 Faks (0-216) 423 23 53

valso



Garanti
Belgesi

ARÇELİK Valso'nun, kullanma kılavuzunda gösterildiği şekilde kullanılması ve Arçelik'in yetkili kıldığı Servis elemanları dışındaki şahıslar tarafından bakım, onarım veya başka bir nedenle müdahale edilmemiş olması şartıyla, bütün parçaları dahil olmak üzere tamamı malzeme, işçilik ve üretim hatalarına karşı **2 (İKİ) YIL SÜRE İLE GARANTİ EDİLMİŞTİR.**

Garanti kapsamı içinde gerek malzeme ve işçilik gerekse montaj hatalarından dolayı arızalanması halinde yapılan işlemler için işçilik masrafları, değiştirilen parça bedeli ya da başka bir ad altında hiçbir ücret talep edilmeyecektir. Garanti süresi içinde yapılacak onarımlarda geçen süre, garanti süresine ilave edilir. Tamir süresi en fazla 20 iş günüdür. Bu süre mamulün yetkili servis atölyelerimize, yetkili servis atölyelerimiz bulunmaması durumunda Yetkili Satıcılarımıza veya Firmamıza bildirildiği tarihten itibaren başlar. Ürünün arızasının 10 iş günü içerisinde giderilememesi halinde Arçelik A.Ş. ürünün tamiri tamamlanmaya kadar, benzer özelliklere sahip başka bir ürünü, müşterinin kullanımına tahsis edecektir.

Arızanın giderilmesi konusunda uygulanacak teknik yöntemlerin tespiti ile değiştirilecek parçaların saptanması tamamen firmamıza aittir. Arızanın giderilmesi ürünün bulunduğu yerde veya Yetkili Servis atölyelerinde yapılabilir. Müşterimizin buna onayı şarttır.

Ancak;

Tüketicinin onarım hakkını kullanmasına rağmen malın;

-Tüketicinin teslim edildiği tarihten itibaren, garanti süresi içinde kalmak kaydıyla, bir yıl içerisinde en az dört defa veya imalatçı-üretici ve/veya ithalatçı tarafından belirlenen garanti süresi içerisinde altı defa arızalanmamasının yanı sıra, bu arızaların maldan yararlanılmayı sürekli kılması,

-Tamiri için gereken azami süresinin aşılması,

-Firmamızın servis istasyonunun, servis istasyonunun mevcut olmaması halinde sırayla satıcısı, bayii, acentesi temsilciliği ithalatçısı veya imalatçı-üreticisinden birisinin düzenleyeceği raporla arızanın tamirini mümkün bulunmadığının belirlenmesi, durumlarda tüketici malın ücretsiz değiştirilmesini, bedel iadesi veya ayni oranda bedel indirimini talep edebilir. Garanti belgesi ile ilgili olarak çıkabilecek sorunlar için T.C. Gümrük ve Ticaret Bakanlığı Tüketicinin Korunması ve Piyasa Gözetim Genel Müdürlüğü'ne başvurulabilir. Bu Garanti Belgesi'nin kullanılmasına 4077 sayılı Tüketicinin Korunması Hakkında Kanun ile bu Kanun'a dayanılarak yürürlüğe konulan Garanti Belgesi Uygulama Esaslarına Dair Yönetmelik uyarınca, T.C. Gümrük ve Ticaret Bakanlığı Tüketicinin Korunması ve Piyasa Gözetim Genel Müdürlüğü tarafından izin verilmiştir.

Arçelik A.Ş.

Genel Müdür

Genel Müdür Yardımcısı

Seri No: _____

Tip: K-1631 _____

Teslim Tarihi, Yeri: _____

Adres: _____

Fatura Tarihi, No: _____

Tel-Faks: _____

Satıcı Firma Ünvanı: _____

Satıcı Firma (Kaşe ve imza): _____

Bu belge, Sanayi ve Ticaret Bakanlığı'nın 102995 no'lu ve 30.06.2011 izin tarihli belgesine göre düzenlenmiştir.
Bu bölümü, ürünü aldığımız Yetkili Satıcı imzalayacak ve kaşeyecektir.