

3

## Yerleştirme ve Emniyet

Magic Fidelity. Ovation'da Ses Kavramı

4

## Genel Bakış

Hi-Fi Setinin Kullanma Elemanları

Hi-Fi Setinin Göstergeleri

Hi-Fi Setinin Arka Paneli

Uzaktan Kumanda

13

## Bağlantılar/Hazırlık

16

## Ayarlar

Saat Ayarı

Radyo Programlarının Ayarlanması ve Kaydedilmesi

Ayarların Silinmesi

19

## Genel İşlevler

21

## Tuner Modu

Radyonun Program Kaynağı Seçilmesi

Program Yerlerinin Seçimi

Stereo/Mono Yayın Alma

Otomatik Program Arama (ASP)

RDS Program Servisi

24

## CD Modu

Program Kaynağı CD Seçimi

CD Yerleştirme

Bir CD Okunması

Güncel Dosyanın veya Başlığın Tekrarlanması

Başka Bir Dosya veya Başlık Seçilmesi

Bir Dosya veya Başlıkta Bölümler Arama

Albümlerin ve Dosyaların Seçilmesi (Sadece MP3)

Başlık Bilgilerinin Çağrılması (Sadece MP3)

Bir Dosyanın veya Başlığın Tekrarlanması (Repeat One)

Bir Albümün Tüm Dosyalarının Tekrarlanması (Sadece MP3)

Bütün Dosyaların veya Başlıkların Tekrarlanması (Repeat All)

Dosyaların veya Başlıkların Rastgele Sırayla Okunması (Random)

Dosyaların veya Başlıkların Hızlı Okunması (Intro)

Müzik Programı Hazırlanması

31

## USB Modu

MP3/WMA Çalar, USB-Memory Stick veya Kart Okuyucudaki Bir Bellek Kartının İçeriğinin Okunması

32

## Timer Modu

Açma Zamanlayıcısı

Hatırlatma Zamanlayıcı

Sleep-Timer

35

## Bilgiler

CD Bölmesinin Temizlenmesi

Teknik Bilgiler

Çevre Uyarısı

Lazer Işınları Cihazlarla İlgili Genel Bilgiler

Arıza Giderme

# YERLEŐTİRME VE EMNİYET

Cihazı yerleőtirirken aŐağıda verilen uyarıları dikkate alınız:

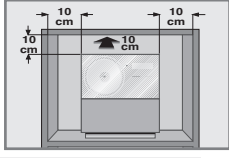

Bu Hi-Fi seti ses sinyallerinin okunması için tasarlanmıŐtır. Bunun dıŐındaki amaçlarda kesinlikle kullanılmamalıdır.

Hi-Fi setini raflara, dolaplara vb. yerlere yerleőtirmek istiyorsanız, Hi-Fi setinin yeterli derecede havalandırılması saėlanmalıdır. Hi-Fi setinin yan taraflarında, üstünde ve altında en az 10 cm boşluk bırakılmalıdır. Cihazın önünü gazete, masa örtüsü, perde vb. Őeylerle kapatmayınız.

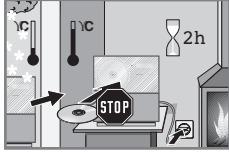

Hi-Fi setinin yerleőtirildiėi mobilya yüzeylerinin çoėu zaman kimyasal katkı maddeleri içeren çok çeŐitli boya veya plastik maddelerle kaplandığını göz önünde bulundurunuz. Bu katkı maddeleri cihaz ayaklarının malzemesini etkileyebilir. Bu durumda mobilya yüzeylerinde zor temizlenebilen veya hiç çıkmayan lekeler oluşabilir.

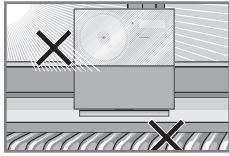

Hi-Fi seti yüksek oranda sıcaklık deėişimine maruz kaldığı durumlarda, örn. soėuk bir mekandan sıcak bir mekana taŐındığında, çalıştırmadan önce en az iki saat bekleyin.

Hi-Fi seti kuru mekanlarda çalıştırılmak üzere tasarlanmıŐtır. Buna raėmen dıŐ mekanlarda kullanmak isterseniz, neme (su damlaması ve sıçraması) karşı korunmasını saėlayınız.

Cihazı sadece normal iklim koŐullarında çalıştırınız.

Hi-Fi setini kaloriferin yanına veya doğrudan güneŐ alan bir yere yerleőtirmeyiniz. Bu durumda soėutma engellenebilir.

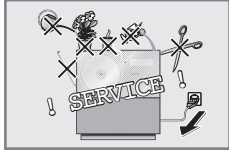

Cihazının üstüne sıvı ile doldurulmuş kaplar (örn. vazolar) koymayınız. Hi-Fi setinin üzerine yanan mum vb. gibi alev içeren maddeler koymayınız. CD gözüne yabancı bir cisim sokmayınız.



Hi-Fi setinin içini kesinlikle açmayınız. Yanlış müdahale sonucu oluşan hasarlarda, verilmiş olan üretici garantisi geçersizdir.

Fırtınalı havalar bütün elektrikli aletler için tehlike oluşturmaktadır. Hi-Fi seti kapalı olsa dahi, elektrik/anten Őebekesine isabet eden bir yıldırım, cihazın bozulmasına sebep olabilir. Fırtınalı havalarda Őebeke ve anten fiŐini çıkartınız.

Őebeke fiŐine erişebilme olanaėı mevcut olmalıdır!

## Magic Fidelity.

### Ovation'da Ses Kavramı.

Magic Fidelity Grundig tarafından geliştirilmiş ve patenti alınmış, güçlü ve parlak bir ses veren yeni bir 3 kanal hoparlör sistemidir.

Bir bas hoparlör ve her biri kendine ait muhafaza içinde bulunan iki orta veya yüksek sesli hoparlör mükemmel bir ses oluşturmaktadır.



# GENEL BAKIŞ

## Hi-Fi Setinin Kullanma Elemanları



### Genel

- 

Kullanıma hazır göstergesi. Hi-Fi seti hazır durumda iken, ön panelin altında bulunan bu lamba kırmızı renkte yanar (Stand-by).

- 

Uzaktan kumandanın sinyalleri için kızılötesi sensör (hoparlör kapağındaki ızgaranın altında).



Stereo bir kulaklık (ø 3,5 mm, jack) bağlamak için kulaklık girişi (cihazın sol tarafında).

Kulaklık takıldığında Hi-Fi setinin hoparlörleri otomatik olarak kapanır.

### ON/OFF

Cihazı beklemeye alır (Stand-by) veya beklemedeki cihazı tekrar açar (cihazın sağ tarafında).

Cihaz sadece şebeke fişi prizden çekildiğinde şebekeden tamamen ayrılır.

### FUNCTION

Program kaynağı olarak CD, TUNER, AUX ve USB seçmek için kullanılır (cihazın sağ tarafında).

- **VOLUME** + Ses seviyesini değiştirir (cihazın sağ tarafında).

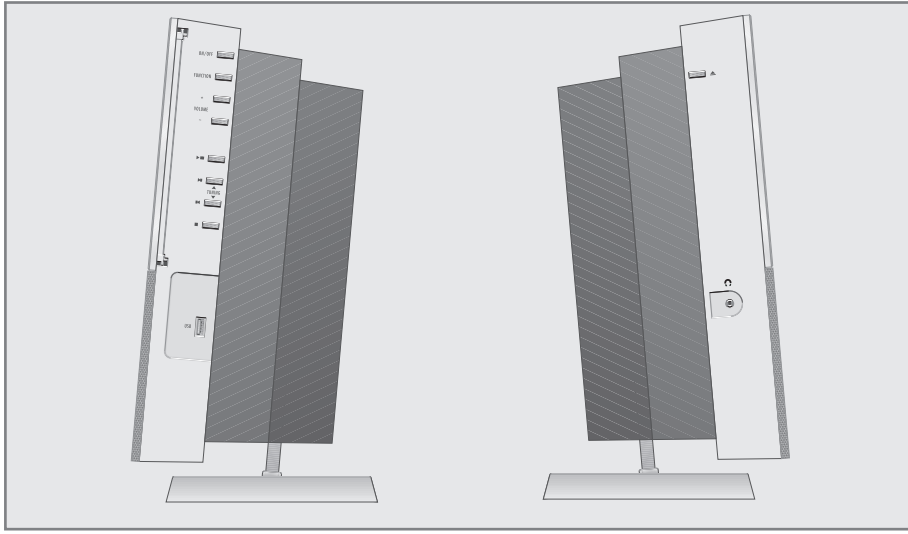

## Tuner Modu

- ▶ İleriye doğru program yeri seçer.  
(cihazın sağ tarafında)
- ◀ Geriye doğru program yeri seçer.  
(cihazın sağ tarafında)

## CD Modu

### Ön panel

- ▲ CD yuvasını açar ve kapatır.  
Ön paneli açar ve kapatır (cihazın sol tarafında).
- ▶ II Bir CD okumayı başlatır, okumayı geçici olarak durdurur  
(cihazın sağ tarafında).
- ▶ MP3 ve CD-DA modunda: kısaca basıldığında bir sonraki  
dosya veya başlık seçilir; basılı olarak tutulduğunda parça-  
da ileriye doğru belirli bir bölümü arar.
- ◀ MP3 ve CD-DA modunda: kısaca basıldığında bir önceki  
dosya veya başlık seçilir; basılı olarak tutulduğunda parça-  
da geriye doğru belirli bir bölümü arar.

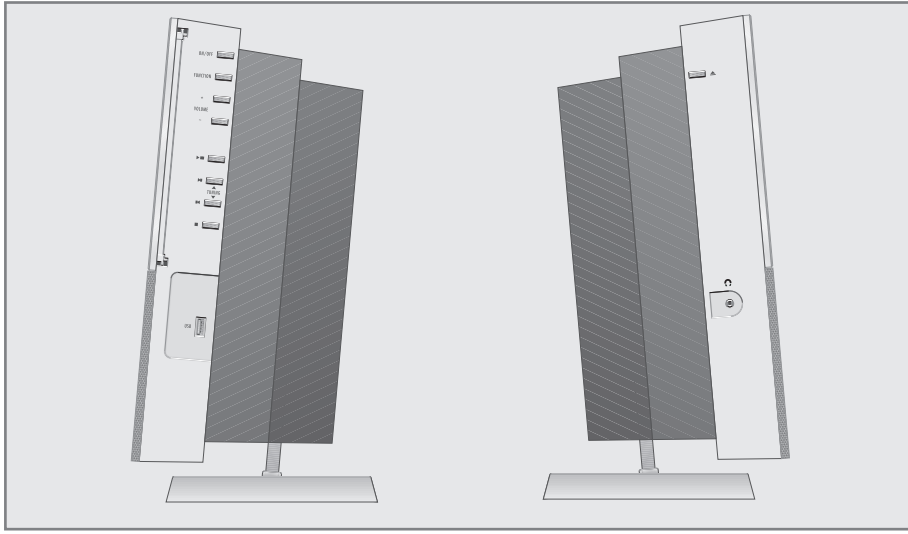

- CD okumaya ara verir veya tamamen son verir; bir CD üzerindeki müzik programını siler.

## USB Modu

**USB** Bir MP3 çalar, USB-Memory Stick veya kart okuyucu bağlamak için USB arabirimi.

# GENEL BAKIŞ

## Hi-Fi Setinin Göstergeleri



00000:000

Hazır durumda beklemede (Stand-by): güncel saati ve günü gösterir;

Tuner modunda: dalga boyunu, program yerini, frekansı,

RDS saatini, program adını veya radyo metnini gösterir.

MP3 modunda: toplam albüm ve dosya sayısını, güncel dosyanın numarasını ve o an dinlenmekte olan dosyanın çalındığı süreyi gösterir; dosya adını ve ID3 Tag (Kimlik) bilgilerini gösterir (kayar yazı).

CD-DA modunda: toplam başlık sayısını, o anda çalınmakta olan başlığın çalındığı süreyi gösterir.



MP3 ve CD-DA modunda: bir CD okunur.



MP3 ve CD-DA modunda: CD okumaya ara verilir (Pause).



MP3 ve CD-DA modunda: bir dosya veya başlık tekrarlanır.



MP3 modunda: bir albümün tüm dosyaları tekrar edilir.



MP3 ve CD-DA modunda: bir CD'deki tüm dosyalar veya başlıklar tekrar çalınır.

INTRO

MP3 ve CD-DA modunda: tüm dosyalar veya başlıklar yakl. 10 saniye çalınır.

RANDOM

MP3 ve CD-DA modunda: tüm dosyalar veya başlıklar rastgele sırada okunur.

PROG

Tuner modunda: belleğe kaydedilmiş bir radyo istasyonu seçilir veya dinlenir.

MP3 ve CD-DA modunda: bir müzik programı hazırlanır veya okunur.

# GENEL BAKIŞ



Tuner modunda: FM-stereo yayın yapan bir radyo istasyonu alınır.

AM

12 saat biçiminde öğleden önceyi gösterir.

PM

12 saat biçiminde öğleden sonrayı gösterir.

KHZ

Tuner modunda: frekans göstergesi (MW) ile birlikte ekrana gelir.

MHz

Tuner modunda: frekans göstergesi (FM) ile birlikte ekrana gelir.



Tuner modunda: RDS zamanı senkronizasyonunu.



Tuner modunda: RDS yayını yapan bir radyo istasyonu alınır.

PTY

Tuner modunda: PTY işlevini (program tipleri) etkinleştirir.

TEXT

Tuner modunda: radyo metni işlevini etkinleştirir.

NAP

Hatırlatma zamanlayıcısını (timer) etkinleştirir.



Timer modunda: sinyal sesi ile saat alarmı etkinleştirir.



Timer modunda: radyo programı veya CD ile alarmı etkinleştirir.



Timer modunda: hafta sonu için alarmı (uyandırma) kapatır.



Sleep-Timer'ı etkinleştirir.

# GENEL BAKIŞ

## Hi-Fi Setinin Arka Paneli

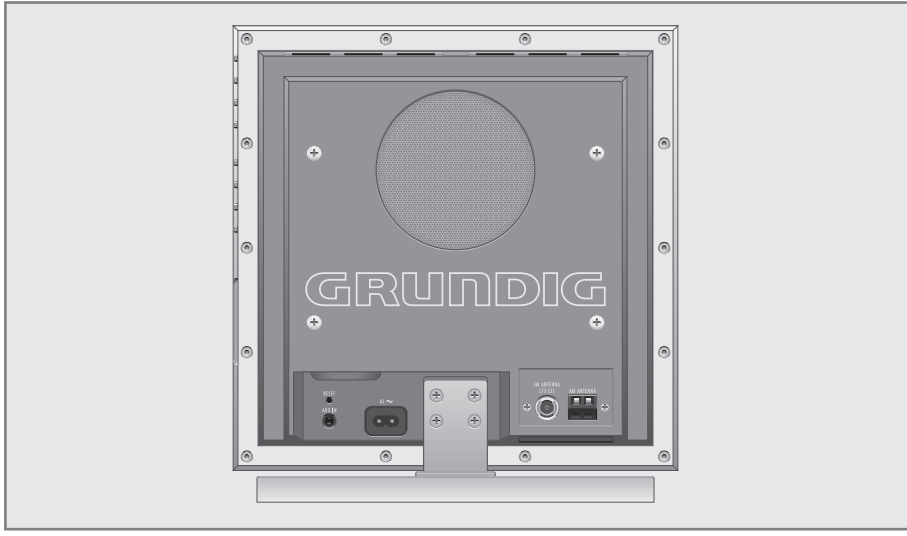

### AUX IN

Harici bir cihaz bağlanması için ses sinyali girişi.

### RESET

Hi-Fi setinin ayarlarını fabrika ayarlarına geri getirir.

### AC ~

Şebeke kablosu bağlantı soketi.

Hi-Fi seti sadece, şebeke fişi prizden çekildiğinde elektrik şebekesinden tamamen ayrılır.

### FM ANTENNA (75 Ω)

Kablo veya ev anteni veya birlikte gelen yedek anten için anten soketi.

### MW ANTENNA

Birlikte verilen MW çerçeve antenini (orta dalga) bağlamak için klemens.

# GENEL BAKIŞ

## Uzaktan Kumanda



### ON OFF

Hi-Fi setini hazır beklemeye (Stand-by) alır ve bekleme durumundan en son seçilmiş olan program kaynağını açar.

### ▶ II

MP3 ve CD-DA modunda: CD okumayı başlatır; okumaya ara verir.

### ■

MP3 ve CD-DA modunda: CD okumaya ara verir veya tamamen durdurur; bir CD üzerindeki müzik programını siler.

### ◀ ▶

Tuner modunda: kaydedilmiş radyo programlarını seçer.

MP3 ve CD-DA modunda: kısaca basıldığında ileriye veya geriye doğru dosya veya başlık seçer; basılı olarak tutulduğunda parçada geriye veya ileriye doğru belirli bir bölümü arar.

### DSC

USER, CLASSIC, POP, JAZZ ve ROCK ses efektlerini seçer.

### UBS

Ultra Bass sistemini açar ve kapatır.

### + -

Ses seviyesini değiştirir.

### BAND

Tuner modunda: »FM« veya »AM« dalga boyunu seçer.



## ▲ TUNING ▼

Tuner modunda: basılı olarak tutulduğunda frekans aramayı başlatır; kısaca basıldığında frekansı adım adım iletir.

MP3 modunda: ileriye veya geriye doğru adım adım albüm seçer.

## PTY

Tuner modunda: güncel program tiplerini (PTY) çağırır; PTY araması için program tiplerini (PTY) seçer.

## FSM

Favourite Station Memory'yi seçer (sık sık kullanılan program yeri 01).



Göstergenin parlaklığını kademede değiştirir .

## DISPLAY

Tuner modunda: göstergiyi frekans, program yeri, program tipi, radyo metni ve saat/gün arasında değiştirir.

CD-DA modunda: göstergiyi başlık numarası/okunan süre, kalan süre, kalan toplam süre ve saat/gün arasında değiştirir.

MP3 modunda: göstergiyi dosya numarası/geçen okuma süresi, dosya numarası/ID3-Tag (Kimlik) bilgileri (kayar yazı) ve saat/gün arasında değiştirir.



Hi-Fi setinin hoparlörünü kapatır ve açar.



## FUNCTION

Program kaynağı olarak CD, TUNER, AUX ve USB seçmek için kullanılır.

## FM MODE

Tuner modunda: stereo veya mono sesi seçer.

## INTRO/REPEAT



MP3 ve CD-DA modunda: bir CD üzerindeki dosyaları veya başlıkları okumak; bir CD üzerindeki bir dosyayı veya başlığı veya tüm dosyaları veya başlıkları veya bir albümün tüm dosyalarını tekrar çalmak için.

Hazır durumda beklemede (Stand-by): açma zamanlayıcısını (timer) ayarlar (uyandırma saati).

## PROG./RANDOM



Tuner modunda: radyo programlarını program yerlerine kaydeder.

MP3 ve CD-DA modunda: bir müzik programı için dosyaları veya başlıkları kaydeder; dosyaları veya başlıkları rastgele sırada okur.

Hazır durumda beklemede (Stand-by): saati/günü manuel olarak ayarlamak için kullanılır.

## SLEEP

Sleep-Timer ayarlanır.

## NAP

Hatırlatma zamanlayıcısı (timer) ayarlanır.

## WEC

Hafta sonunda uyandırma işlevini kapatır, hafta sonu uyandırma işlevini tekrar etkinleştirir.

## SNOOZE

Uyandırma işlevine yakl. 5 dakika ara verir; hatırlatma zamanlayıcısını kapatır.

# BAĞLANTILAR/HAZIRLIK

## Antenin Bağlanması

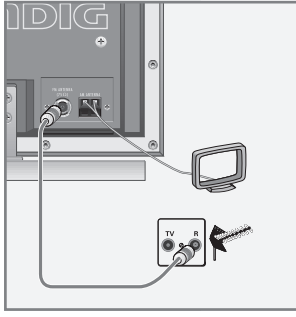

- 1 Ev anteninin kablosunu Hi-Fi setinin anten soketine »**FM ANTENNA (75 Ω)**« takınız.

### Uyarı:

Evinizde bir anten tertibatı yoksa, birlikte gelen yedek anteni kullanınız. Bu sayede yeterli kalitede yerel FM (UKW) yayını alabilirsiniz.

Yedek anten kısaltılmamalıdır.

- 2 Birlikte verilen çerçeve antenin uçlarını Hi-Fi setinin »**MW ANTENNA**« klemenslerine takın. Anteni radyo yayınları iyi alınabilecek şekilde yerleştiriniz.

## Harici Cihazın Bağlanması

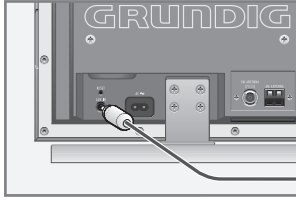

- 1 Harici cihazın ses çıkış soketlerini piyasada yaygın bulunan bir cinch kablo ile Hi-Fi setinin »**AUX IN**« soketine bağlayınız.

### Uyarı:

Harici cihazları bağlamadan önce Hi-Fi setini kapatınız.

## MP3 Çalar, USB-Memory Stick veya Kart Okuyucunun Bağlanması

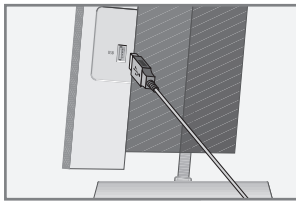

- 1 MP3 çaların USB arabirimini USB kablosu üzerinden Hi-Fi setinin »**USB**« arabirimine bağlayınız.

veya

USB-Memory Stick'in USB soketini Hi-Fi setinin »**USB**« arabirimine takınız;

veya

Kart okuyucunun kablosunun soketini Hi-Fi setinin »**USB**« arabirimine takınız.

### Dikkat:

USB bağlantısı yaparken, Hi-Fi seti kapalı olmalıdır. Aksi takdirde veri kaybı olabilir.

# BAĞLANTILAR/HAZIRLIK

## Kulaklık Bağlanması

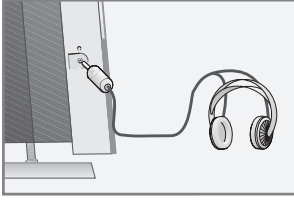

- 1 Kulaklığın fişini (ø 3,5 mm, jack) Hi-Fi setinin sol tarafındaki «» girişine takınız.  
- Hi-Fi setinin hoparlörleri kapanır.

### Dikkat:

Seti sürekli yüksek sesle kullanmak kulakta zararlara yol açabilir.

## Şebeke Kablosunun Bağlanması

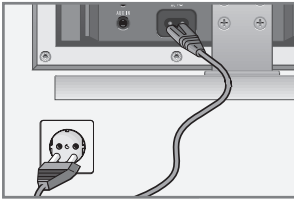

### Uyarı:

Şebeke adaptörü tip etiketinde (Hi-Fi setinin arka panelinde) yazılı olan şebeke geriliminin yerel şebeke gerilimine uygun olup olmadığını kontrol ediniz.

- 1 Birlikte verilen şebeke kablosunu Hi-Fi setinin «AC ~» soketine takınız.
- 2 Şebeke kablosunun fişini prize takınız.

### Dikkat:

Cihaz şebeke kablosu üzerinden elektrik şebekesine bağlanır. Cihazı elektrik şebekesinden tamamen ayırmak istiyorsanız, şebeke kablosunu çekmelisiniz.

Şebeke fişi ile cihazı elektrik şebekesinden ayırırsınız. Cihaz çalışırken şebeke fişine erişilebilmektedir. Önünü başka nesnelere kapatmayınız.

## Uzaktan Kumandaya Pil Yerleştirme

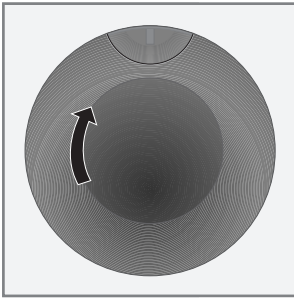

- 1 Pil yuvasının kapağını.
- 2 Pilleri (2 x 1,5 V, Tip Mignon R 6/UM 4/AAA) yerleştirirken pil yuvasının tabanındaki kutup işaretlerine dikkat ediniz.

### Uyarı:

Pilleri güneş ışınları, kalorifer, ateş vb. tarafından yayılan sıcaklıklara maruz bırakmayınız.

Hi-Fi seti uzaktan kumandanın komutlarına artık tam olarak yanıt vermiyorsa, piller bitmiş olabilir. Bitmiş piller, kesinlikle pil yuvasında bırakılmamalıdır. Akmış pillerin oluşturduğu zararlardan dolayı sorumluluk kabul edilemez.

### Çevre uyarısı:

Piller - ağır metal içermeyenler de dahil - ev çöpüne karıştırılmamalıdır. Lütfen kullanılmış pilleri çevreye zarar vermeden yok etmeye dikkat ediniz, bunun için örneğin özel toplama yerlerini kullanabilirsiniz. Bu konuda sizin için geçerli yasal uygulamalar hakkında bilgi edininiz.

# BAĞLANTILAR/HAZIRLIK

## Hi-Fi Setinin Yerleştirilmesi

Hi-Fi seti standart bir ayak ile teslim edilir. Bu ayak ile Hi-Fi seti masalara, komodinler veya raflara rahatça yerleştirilebilir. Diğer yerleştirme şekillerinde ise, bu standart ayak sökülebilir.

Hi-Fi seti, teslimat içeriğine dahil olmayan daha yüksek (yakl. 80 cm) bir ayak üzerine de monte edilebilir. Bu ayak ayrıca sipariş edilebilir.

## Duvara Montaj

Hi-Fi setini istediğiniz zaman duvara bağlayabilmemiz için, teslimat içeriğine bir duvar bağlantısı da dahildir.

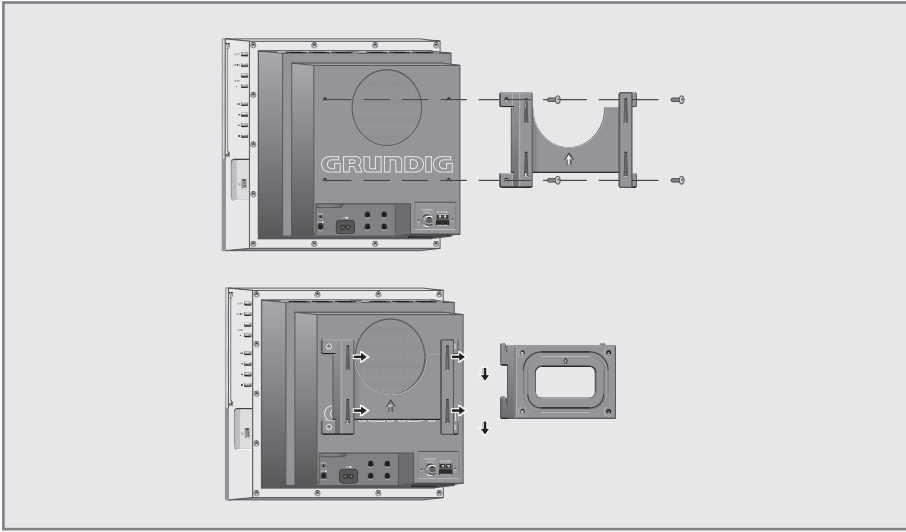

- 1 Hi-Fi setinin arkasındaki tutma çubuğunu sökerek Hi-Fi setinin ayağını çıkartınız.
- 2 Hi-Fi setinin arkasındaki dört yuvarlak başlı vidayı sökünüz.
- 3 Duvar bağlantısının cihaza takılacak parçasını, dört yuvarlak başlı vida ile, Hi-Fi setinin arkasında vidalayınız (bkz. dört dişli delik).
- 4 Duvar bağlantısının duvar tarafını birlikte verilen dört vida ile duvardaki dübelli deliklere vidalayınız.
- 5 Hi-Fi setini duvar bağlantısının cihaz tarafının kancaları ile duvar parçasındaki deliklere asıp yerine oturtunuz.

# AYARLAR

## Saat Ayarı

Hi-Fi seti ilk defa elektrik şebekesine bağlandığında önce bir demo programı çalışır. Bu demo programını sona erdirmek için, Hi-Fi setini »ON OFF« ile hazır bekleme (Stand-by) konumuna getiriniz. Şimdi ekranda gün ve saat göstergeleri yanıp sönmeye başlar. Bu göstergelerin ayarlanması gerekir. Aşağıdaki ayarlar sadece, hazır bekleme (Stand-by) konumunda yapılabilir:

MON 12:02 PM

- 1 12 saat biçimini ayarlamak için kısaca »P/RANDOM/☉« tuşuna basınız.  
- Gösterge: kısaca »12HR«, daha sonra saat, örn. »PM MON 12:02« (»PM« öğleden sonra için).

MON 0:03

- 2 24 saat biçimini ayarlamak için kısaca »P/RANDOM/☉« tuşuna basınız.  
- Gösterge: kısaca »24HR«, daha sonra saat, örn. »MON 0:03«.

MON 12:03

- 3 Saati ayarlamak için »P/RANDOM/☉« tuşunu basılı olarak tutunuz.  
- Gösterge: saatler yanıp söner.
- 4 Saatleri »▲ TUNING ▼« ile ayarlayıp »P/RANDOM/☉« ile onaylayınız.  
- Gösterge: dakikalar yanıp söner.

CT ON

- 5 Dakikaları »▲ TUNING ▼« ile ayarlayıp »P/RANDOM/☉« ile onaylayınız.  
- Gösterge: gün yanıp söner.
- 6 Günleri »▲ TUNING ▼« ile ayarlayıp »P/RANDOM/☉« ile onaylayınız.  
- Gösterge: »CT ON« yanıp söner.
- 7 RDS zamanı senkronizasyonunu »▲ TUNING ▼« ile kapatınız veya açınız ve »P/RANDOM/☉« onaylayınız.

### Uyarılar:

Saat, bir elektrik kesintisinden sonra veya şebeke kablosu çıkartıldıktan sonra yeniden ayarlanmalıdır.

Bazı RDS programları bir RDS sinyali gönderir. Seçilen RDS programı bu zaman bilgilerini aktarıyorsa, »CT ON« ayarlandığında, saat otomatik olarak ayarlanır. Bu işlem yaklaşık 5 dakika devam eder.

# AYARLAR

## Radyo Programlarının Ayarlanması ve Kaydedilmesi

### Otomatik Program Arama (ASP)

Hi-Fi seti ilk defa elektrik şebekesine bağlandığında, tuner modunda 40'a yakın alınabilir program aranır ve belleğe kaydedilir.



- 1 Hi-Fi setini şebekeye bağladıktan sonra »ON OFF« ile açınız.
- 2 »FUNCTION« ile program kaynağı olarak TUNER seçiniz.
  - Gösterge: örn. program yeri, hızlı aramada frekans ve »PROG« için »3«.
  - Arama başlar. Arama tamamlandıktan sonra, 1 numaralı program yerine kaydedilen program duyulur.

#### Uyarılar:

Otomatik program arama »■« ile (kısaca basınız) durdurulabilir. Otomatik program aramaya her an yeniden devam edilebilir. Bunun için »P/RANDOM/⊙« tuşuna basıp, frekans göstergesi hızlı aramaya geçene kadar basılı olarak tutunuz. Hızlı arama esnasında daha önce kayıtlı olan programlar silinir.

### Otomatik Program Arama

- 1 Hi-Fi setini »ON OFF« ile açarak »FUNCTION« ile TUNER program kaynağını seçiniz.
  - Gösterge: »TUNER«, daha sonra dalga aralığı, frekans veya program adı.
- 2 »BAND« ile istenen dalga boyunu (FM veya MW) seçiniz.
  - Gösterge: »FM« veya »MW«.
- 3 Program aramayı etkinleştiriniz, bunun için »▲ TUNING ▼« tuşuna, frekans göstergesi hızlı aramaya geçene kadar basınız.
  - Bir program bulunduğunda arama durur.

### Manuel Program Arama

- 1 Frekansları adım adım ilerletmek için, »▲ TUNING ▼« tuşuna birkaç defa kısaca basınız.
  - Frekans 50 kHz (FM) veya 9 kHz (MW) aralıklarla devam eder.

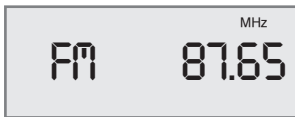

# AYARLAR



## Programların Program Yerlerine Kaydedilmesi

- 1 »**BAND**« ile istenen dalga boyunu (FM veya MW) seçiniz.
- 2 »**▲ TUNING ▼** « ile istenen programı seçiniz.
- 3 Kayıt işlevini başlatmak için »**P/RANDOM/⊙**« tuşuna basınız.  
- Gösterge: program yeri göstergesi »1« ve »**PROG**« yanıp söner.
- 4 »**◀**« veya »**▶**« ile istenen programı seçiniz.

### Uyarı:

Program yerlerine daha önce kaydedilmiş olan programlar yeniden kayıt yapılırken silinir.

- 5 Programı kaydetmek için tekrar »**P/RANDOM/⊙**« tuşuna basınız.  
- Gösterge: »**PROG**« ve program adı veya frekans.
- 6 Diğer programları da kaydetmek için 2 ile 5 arasındaki adımları tekrarlayınız.

### Uyarı:

Hi-Fi seti uzun bir süre elektrik şebekesinden ayrıldığında, kaydedilmiş olan tüm programlar silinir.

## En Sevdiğiniz Programın Kaydedilmesi (Favourite Station Memory)

- 1 İstenen programı »**▲ TUNING ▼** « ile seçiniz.
- 2 »**P/RANDOM/⊙**« ile kayıt işlevini etkinleştiriniz.  
- Gösterge: program yeri göstergesi »2« ve »**PROG**« yanıp söner.
- 3 Uzaktan kumandadaki »**FSM**« ile program yeri 1'i seçiniz.
- 4 Programı kaydetmek için tekrar »**P/RANDOM/⊙**« tuşuna basınız.
- 5 En çok sevdiğiniz programı uzaktan kumandanın »**FSM**« tuşu ile seçiniz.

## Ayarların Silinmesi

Bu işlev yapılan tüm ayarları (kaydedilen radyo istasyonları, saat ve alarm saati) siler.

- 1 Cihaz açık durumda iken, örneğin bir ataşman ile, Hi-Fi setinin arka panelindeki »**RESET**« e bastırınız.

# GENEL İŞLEVLER

## Açma ve Kapatma

- 1 Hi-Fi setini »ON OFF« ile hazır bekleme (Stand-by) konumundan açınız.  
- Otomatik olarak en son etkin olan program kaynağı seçilir.
  - 2 Hi-Fi setini »ON OFF« ile hazır bekleme (Stand-by) konumuna getiriniz.  
- Gösterge: kısaca »GOOD BYE«, daha sonra saat ve gün.
- Uyarı:**  
Hi-Fi seti sadece, şebeke fişi prizden çekildiğinde şebekeden ayrılır.

GOOD BYE

## Gösterge Parlaklık Ayarı

- 1 Göstergenin parlaklığı uzaktan kumandadaki »☉« tuşu ile kademede değiştirilir.
- Uyarı:**  
Stand-by modunda minimum güç tüketimi sağlamak için göstergenin fon ışığı kapalı olmalıdır.  
Bu durumda saat ve zamanlayıcı çalışır.

## Program Kaynağı Seçme

- 1 »FUNCTION« ile istenen program kaynağını seçiniz.  
- Gösterge :»CD«, »TUNER«, »FM« veya »USB«.

CD

## Ses Ayarı

- 1 Ses ayarı »- VOLUME +« ile değiştirilir.  
- Gösterge: kısaca »VOL« (»MIN«, »1« - »39«, ve üzerinde »MAX«).

## Ses Kesme (Mute)

Bu işlev Hi-Fi setinin hoparlörünü kapatır ve açar.

- 1 Sesi açmak veya kapatmak için uzaktan kumandanın »🔇« tuşuna basınız.  
- Gösterge: ses kapatıldığında »MUTE«.

MUTE

RDS

# GENEL İŞLEVLER

## Ses Efektini Seçimi



Ses efekti olarak USER, CLASSIC, POP, JAZZ ve ROCK seçebilirsiniz. Ana ayar USER ses efektidir.

- 1 »DSC« ile istenen ses efekti seçiniz.  
- Gösterge: »USER«, »CLASSIC«, »POP«, »JAZZ« veya »ROCK«.

## Ekolayzer Ayarı

USER efekt ayarı ile bireysel ekolayzer ayarları yapabilirsiniz.

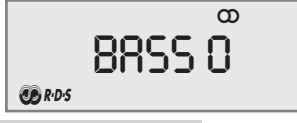

- 1 Cihaz çalışırken, »USER« göstergesi görünene kadar »DSC« tuşuna basınız.

- 2 »DSC« tuşuna tekrar yaklaşık 2 saniye süre ile basınız.  
- Gösterge: »BASS - «.



- 3 İstenen ayarı (BASS veya TREBLE) »DSC« ile seçiniz.  
- Gösterge: »BASS -« veya »TRE 0«.

### Uyarı:

Ayar yaparken 5 saniyeden fazla bir süre herhangi bir tuşa basılmadığı zaman, Hi-Fi seti otomatik olarak bu çalışma şekline döner.

- 4 »- VOLUME +« ile istenen değeri ayarlayınız (maks. »ÜS«, min. »B«).  
- Ekolayzer göstergesi yaklaşık 5 saniye sonra silinir.

## Ultra Bass Sisteminin Açılması ve Kapatılması

- 1 Ultra Bass Sistemi »UBS« ile açılır veya kapatılır.  
- Gösterge: kısaca »UBS ON« veya »UBS OFF«.

## Göstergenin Değiştirilmesi

TUNER veya CD modunda ekrana saat ve gün göstergesini getirebilirsiniz.



- 1 Göstergeni değiştirmek için uzaktan kumandadaki »DISPLAY« tuşuna, ekrana saat ve gün gelene kadar basınız.

# TUNER MODU

## Radyonun Program Kaynağı Seçilmesi



- 1 »FUNCTION« ile program kaynağını seçiniz.
  - Şimdi en son seçilmiş olan programı duyarsınız (Last Station Memory).
  - Gösterge: Örn. »FM 100.60« veya »ENERGY«.

## Program Yerlerinin Seçimi



- 1 »BAND« ile istenen dalga boyu aralığını (FM veya MW) seçiniz.
- 2 Program yerlerini »|« veya »|« ile adım adım seçebilirsiniz.
  - Gösterge: »PROG« ve, örn. »2« ile frekans veya program adı.

## Stereo/Mono Yayın Alma

Hi-Fi seti stereo FM yayın programlarını alıyorsa, göstergede »∞« görünür. Alınan bir stereo FM yayınının sinyalleri zayıfsa ve bu da ses kalitesinin kötü olmasına sebep oluyorsa, mono ses alımına geçilebilir.

- 1 Uzaktan kumandadaki »FM MODE« ile mono ses alımına geçiniz.
  - Gösterge: »∞« silinir.
- 2 Tekrar stereo FM yayına geçmek için yeniden uzaktan kumandanın »FM MODE« tuşuna basınız.
  - Gösterge: »∞«.

### Uyarı:

Hi-Fi seti stereo yayına göre ayarlandığında, bir mono sinyal alırsa, »∞« göstergesi yanıp söner.



## Otomatik Program Arama (ASP)

Otomatik Program Arama başladığında, tüm daha önce kaydedilen program yerleri silinir ve program yerlerine yeni rayda istasyonları kaydedilir.

- 1 Otomatik aramayı TUNER modunda »P/RANDOM/∞« tuşuna uzun bir süre basarak başlatınız.
  - Arama tamamlandıktan sonra, 1 numaralı program yerine kaydedilen program duyulur.

### Uyarı:

Otomatik program arama »■« ile (kısaca basınız) durdurulabilir.



# TUNER MODU

## RDS Program Servisi



RDS (Radio-Data-System) çoğu FM (UKW) yayın istasyonları tarafından yayınlanan bir bilgi sistemidir.

Hi-Fi seti RDS yayınlayan bir programı alıyorsa göstergede, örneğin program adı »FANTASY« ve » R-D-S « görünür.

### Uyarı:

Tüm RDS bilgilerinin alınması uzun bir zaman alabilir.

## RDS Programlarının Aranması

- 1 İstenen RDS programını aramak için »  **TUNING**  « tuşlarına, bir RDS programı alınana ve ekranda »  R-D-S « görüne kadar basınız.
  - Sinyal alımı yeterli seviyede ise, kısa bir süre sonra ekranda program adı görünür.

## RDS Zaman Senkronizasyonu

Bazı RDS programları bir RDS sinyali gönderir. Sinyal alışı seviyesi yüksekse, »ET ON« ayarlanmış ise, bu zaman bilgileri ile otomatik olarak saat ayarı da yapılır.

Saat senkronizasyonu sinyal seviyesinin iyi olduğu durumlarda birkaç dakika sürebilir. Saatin doğruluğu gönderilen saat sinyallerine bağlıdır. Bu otomatik ayar, Hi-Fi seti hazır bekleme (Stand-by) konumundan TUNER moduna getirildiğinde ve bir RDS programı alındığında, daima güncelleştirilir (gösterge: »«).

## RDS Bilgilerine Ulaşmak

Bir RDS programı alındığında ekrana kısa bir süre için frekans ve daha sonra içinde daimi olarak program adı gelir.

- 1 Uzaktan kumandanın »**DISPLAY**« tuşuna basınız.
  - Ekranda güncel program tipi (PTY) görünür.
- 2 Uzaktan kumandanın »**DISPLAY**« tuşuna yeniden basınız.
  - Ekranda kayan yazı olarak radyo metni (TEXT) görünür.
- 3 Uzaktan kumandanın »**DISPLAY**« tuşuna yeniden basınız.
  - Ekranda güncel saat ve gün görünür.
- 4 Uzaktan kumandanın »**DISPLAY**« tuşuna yeniden basınız.
  - Ekranda program yeri ve frekans görünür.
- 5 Uzaktan kumandanın »**DISPLAY**« tuşuna son kez basınız.
  - Ekranda tekrar daimi olarak program adı görünür.



# TUNER MODU

## Program Tipleri (PTY)



- 1 Güncel program tipini seçmek için, uzaktan kumandanın »PTY« tuşuna basınız.
  - Gösterge: istenen program tipi, örn. »NEWS«, ve »PTY«.
  - Program tipi tanımı gönderilmeyen yayınlarda göstergede »NO PTY« görünür.
- 2 Başka bir program tipi seçmek için tekrar uzaktan kumandanın »PTY« tuşuna basınız.
- 3 PTY aramayı başlatmak için »▲ TUNING ▼« tuşuna basınız.
  - Gösterge: »FM«, hızlı olarak program yeri, »PTY« yanıp söner.
  - Seçilen program tipi ile bir program bulunduğunda, arama durur ve ekranda seçilen program tipi, örn. »POP M«.
- 4 Aramayı durdurmak için kısaca »PTY« tuşuna basınız.





Bu Hi-Fi seti, üzerinde yanda görülen logolar bulunan, audio verili (CD-DA) veya CD-R ve CD-RW müzik CD'leri veya MP3 biçimleri (formatları) için uygundur.

MP3/WMA modunda "Albüm" ve "Dosya" terimleri önemlidir. "Albüm" bilgisayardaki klasöre, "File" bir PC dosyasına veya CD-DA başlığına eşittir. Bir MP3-CD toplam olarak en fazla 200 albüm ve 500 dosya içerebilir.

Hi-Fi seti albümleri ve bir albümdeki dosyaların isimlerini alfabetik sıraya göre sıralar. Bu sıralamayı değiştirmek istiyorsanız, isminin önüne bir sayı ekleyerek albümün veya dosyanın adını değiştirebilirsiniz.

Üzerinde audio verileri bulunan CD-R ve CD-RW yakarken, bu CD'leri okumada rahatsızlık veren bazı problemler oluşabilir. Bunun sebebi hatalı yazılım veya donanım ayarları veya kullanılan diskin kalitesi olabilir. Bu gibi hatalar oluştuğunda, CD kayıt cihazınızın/yakma yazılımı üreticisinin müşteri hizmetleri servisine başvurunuz veya konu ile ilgili bilgileri, örn. İnternet'te arayınız. Kendiniz Audio-CD kaydı yaparken, yasal uygulamaları göz önünde bulundurunuz ve üçüncü kişilerin telif haklarına saygı gösteriniz.

Lazer optiği üzerinde toz birikmemesi için CD çekmecesi daima kapalı olmalıdır. CD'lerin üzerine etiket yapıştırmayınız. CD'lerin yüzeylerini temiz tutunuz. Bu cihazda hem normal 12 cm CD'ler ve hem de 8 cm CD'ler alınabilir. Bir adaptör kullanılması gerekmez.

## Program Kaynağı CD Seçimi

- 1 »FUNCTION« ile program kaynağı olarak CD seçiniz.
  - CD yuvasında bir CD yoksa, ekranda »NO DISC« görünür.
  - MP3 modunda ve çekmecede bir CD varsa: Cihaz CD'nin içeriğini okur. Daha sonra da, toplam albüm ve dosya sayısı görünür.
  - CD-DA modunda ve içeride bir CD varsa: Cihaz CD'nin içeriğini okur. Sonra da, toplam başlık sayısı ve toplam okuma süresi görünür.

NO DISC

# CD MODU

## CD Yerleştirme

OPEN

- 1 Ön paneldeki ».« ile Hi-Fi setinin CD yuvasını açınız.  
- Gösterge: »OPEN«.
- 2 Çalmak istediğiniz CD'yi, yazılı yüzü yukarıya bakacak şekilde CD yuvasına yerleştiriniz.
- 3 Ön paneldeki ».« ile Hi-Fi setinin CD yuvasını kapatınız.  
- Gösterge: »CD READ« yanıp söner.  
- MP3 modunda: Hi-Fi seti CD'nin içeriğini okur. Ekranda toplam albüm ve dosya sayısı görünür.  
- CD-DA modunda: Hi-Fi seti CD'nin içeriğini okur. Ekranda toplam okuma süresi ve toplam başlık sayısı görünür.

009 087

## Bir CD Okunması

► 001 0:15

- 1 Okumayı »►||« ile başlatınız.  
- Okumaya ilk albümün birinci dosyası ile (MP3) ya da ilk başlık (CD-DA) ile başlanır.  
- Gösterge (MP3 Modu): Güncel dosyanın numarası, dosyanın okunduğu süre.  
- Gösterge (CD-DA Modu): »►«, güncel başlığın numarası, başlığın okunduğu süre.
- 2 »►||« ile okumaya ara veriniz.  
- Gösterge: »||«, dosyanın veya başlığın çalındığı süre yanıp söner.
- 3 Okumaya »►||« ile devam ediniz.
- 4 Okuma işlemine »■« ile son verilir (iki kez basınız).

|| 001 3:26

## Okumaya Ara Vermek (Resume)

- 1 Okumaya ara vermek için »■« tuşuna bir kez basınız.
- 2 Okumaya kaldığı yerden devam etmek için »►||« tuşuna basınız.

### Uyarı:

CD modundan başka bir program kaynağına geçip tekrar CD moduna geri döndüğünde de, okumaya kaldığı yerden başlanır.

## Güncel Dosyanın veya Başlığın Tekrarlanması

- 1 Okuma esnasında kısaca »|◀« tuşuna basınız.  
- Dosya veya başlık tekrar baştan çalınmaya başlar.

## Başka Bir Dosya veya Başlık Seçilmesi

▶ 006 0:01

- 1 Okuma esnasında, istenen dosyanın veya başlığın numarası görünene kadar »|◀« veya »▶|« tuşlarına basınız.  
- Seçilen dosya veya başlık otomatik olarak okunmaya başlar.

### Uyarı:

Dosyalar/başlıklar stop konumunda da seçilebilir.

## Bir Dosya veya Başlıkta Bölümler Arama

- 1 Okuma esnasında »|◀« veya »▶|« tuşlarına basıp istenen bölüm bulunana kadar basılı tutunuz.  
- »|◀« veya »▶|« serbest bırakıldığında okumaya başlanır.

### Uyarı:

Arama sırasında ses biraz kesilir.

## Albümlerin ve Dosyaların Seçilmesi (Sadece MP3)

▶ 003 015

- 1 Okuma esnasında »▲ TUNING ▼« ile istenen albümü seçiniz.  
- Gösterge: seçilen albümün ve albümdeki ilk dosyanın numaraları.
- 2 İstenen dosyayı »|◀« veya »▶|« ile seçiniz.  
- Seçilen dosyaların okunmasına kısa bir süre sonra otomatik olarak başlanır.

### Uyarılar:

Albümler ve dosyalar stop konumunda da seçilebilir.

Bir albümün sayılıp seçilebilmesi için, içerisinde MP3 dosyaları bulunmalıdır.

## Başlık Bilgilerinin Çağırılması (Sadece MP3)

Bu işlev ile başlık bilgileri (ID3 Tag ve kayar yazı) seçilir.

TITLE IN THE

- 1 Okuma esnasında gösterge dosya adı göstergesine değişir.
- 2 »DISPLAY« tuşuna basınız.  
- Böylece, eğer varsa, başlık, şarkıcı ve albümle ilgili bilgiler görünür.
- 3 Dosya adı göstergesine geri dönmek için, ekranda dosya adı görünene kadar »DISPLAY« tuşuna basınız.

# CD MODU

## Bir Dosyanın veya Başlığın Tekrarlanması (Repeat One)

- 1 Okumayı »▶||« ile başlatınız.
- 2 İstenen dosyayı veya başlığı »|◀« veya »▶|« ile seçiniz.
- 3 Tekrar işlevini seçmek için, ekrana »🔄1« gelene kadar »INTRO/  
REPEAT/🔄« tuşuna basınız.  
- Dosya veya başlık tekrar okunur.
- 4 Bu işlevi kapatmak için, ekrandaki tekrar işareti »🔄« silinene kadar »INTRO/REPEAT/🔄« tuşuna basınız.



## Bir Albümün Tüm Dosyalarının Tekrarlanması (Sadece MP3)

- 1 Okumayı »▶||« ile başlatınız.
- 2 Tekrar işlevini seçmek için, ekrana »🔄ALBUM« gelene kadar »INTRO/REPEAT/🔄« tuşuna basınız.  
- O an çalmakta olan albümün tüm dosyaları tekrar çalınır.
- 3 Bu işlevi kapatmak için, ekrandaki tekrar işareti »🔄« silinene kadar »INTRO/REPEAT/🔄« tuşuna basınız.



## Bütün Dosyaların veya Başlıkların Tekrarlanması (Repeat All)

- 1 Okumayı »▶||« ile başlatınız.
- 2 Tekrar işlevini seçmek için, ekrana »🔄ALL« gelene kadar »INTRO/REPEAT/🔄« tuşuna basınız.  
- CD'nin tamamı tekrar okunur.
- 3 Bu işlevi kapatmak için, ekrandaki tekrar işareti »🔄« silinene kadar »INTRO/REPEAT/🔄« tuşuna basınız.

### Uyarı:

Bir müzik programı (aşağıya bakınız) kayıtlı ise, "Repeat All" işlevi seçildiğinde, içerideki CD'nin kaydedilmiş tüm başlıkları tekrarlanır.

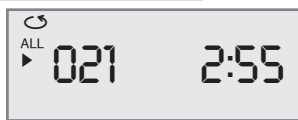

# CD MODU

## Dosyaların veya Başlıkların Rastgele Sırayla Okunması (Random)



- 1 Okumayı »CD ►II« ile başlatınız.
- 2 Bu işlevi seçmek için »P/RANDOM/⊖« tuşuna basınız.
  - Gösterge: »RANDOM«.
  - CD üzerindeki dosyalar veya başlıklar rastgele bir sıra ile çalınır.
- 3 Bu işlevi sona erdirmek için »P/RANDOM/⊖« tuşuna basınız.
  - Gösterge: »RANDOM« silinir.
  - Başlıklar numara sırasına göre çalınır.

## Dosyaların veya Başlıkların Hızlı Okunması (Intro)



- 1 Stop konumunda »INTRO/REPEAT/⊖« düğmesine basınız.
  - Gösterge: »INTRO«.
  - Okuma otomatik olarak başlar. Tüm dosyalar veya başlıklar yakl. 10 saniye çalınır.
- 2 Bu işlevi kapatmak için, ekrandaki »INTRO« göstergesi silinene kadar »INTRO/REPEAT/⊖« tuşuna basınız.
  - Okunmuş olan ve daha sonra gelecek olan başlıklar sonuna kadar çalınır.

## Müzik Programı Hazırlanması

Cihaza yerleştirilen CD üzerindeki 60'a kadar başlığı (CD-DA) veya çeşitli albümlerden (MP3) 60'a kadar dosyayı istediğiniz bir sırada kaydedip bu sırada okuyabilirsiniz. Bir dosya veya başlık birkaç defa kaydedilebilir. Programlama sadece Stop konumunda mümkündür.

### Dosyaların Seçilmesi ve Kaydedilmesi (Sadece MP3)

PROG  
P-01

- 1 Bu işlevi »P/RANDOM/⊖« ile seçiniz.  
- Gösterge: albüm ve dosya göstergesi »P-01«, »PROG« yanıp söner.
- 2 İstenen albümü »▲ TUNING ▼« ile, dosyayı »◀« veya »▶« ile seçip »P/RANDOM/⊖« ile kaydediniz.  
- Gösterge: yeniden albüm ve dosya göstergesi »001 001«, »PROG« yanıp söner.
- 3 Diğer dosyaları da kaydetmek için 2 numaralı adımı tekrarlayınız.

### Başlık Seçilmesi ve Kaydedilmesi (Sadece CD-DA)

PROG  
00 P-01

- 1 Bu işlevi »P/RANDOM/⊖« ile seçiniz.  
- Gösterge: başlık göstergesi »00 P-01«, »PROG« yanıp söner.
- 2 İstenen başlığı »◀« veya »▶« ile seçerek »P/RANDOM/⊖« ile kaydediniz.  
- Gösterge: tekrar başlık göstergesi »00 P-02«, »PROG« yanıp söner.
- 3 Diğer başlıkları da kaydetmek için 2 numaralı adımı tekrarlayınız.

### Müzik Programının Okunması

PROG  
005 1:05

- 1 Müzik programını »▶|« ile okumaya başlayınız.  
- Gösterge: »PROG«.  
- Okumaya programdaki ilk dosya veya başlık ile başlanır.
- 2 Okuma işlemini bitirmek için »■« tuşuna basınız.  
- Gösterge: »PROG« yanıp söner.
- 3 Müzik programını tekrar okumak için »▶|« tuşuna basınız.



## Müzik Programının Kontrolü

- 1 Stop konumunda tekrar tekrar »P/RANDOM/⊖« tuşuna basınız.  
- Kayıtlı olan dosyalar ve başlıklar ekrana gelir.

## Dosya veya Başlık Eklenmesi

- 1 Cihaz dururken istenen dosyayı veya başlığı »|« veya »|« ile seçip »P/RANDOM/⊖« ile kaydediniz.

## Müzik Programının Silinmesi

- 1 Hi-Fi setinin ön panelini açınız;  
veya  
Stop konumunda (»PROG« modu) »■« tuşuna basınız;  
veya  
»FUNCTION« ile başka bir program kaynağı seçiniz.

# USB MODU

## MP3/WMA Çalar, USB-Memory Stick veya Kart Okuyucudaki Bir Bellek Kartının İçeriğinin Okunması

- 1 USB kablusunun fişini veya USB-Memory Stick'i USB arabirimine »USB« (cihazın sağ tarafında) takınız.

### Dikkat:

USB bağlantısı yaparken, Hi-Fi seti kapalı olmalıdır. Aksi takdirde veri kaybı olabilir.

- 2 Hi-Fi setini açarak »FUNCTION« ile USB program kaynağını seçiniz.
  - Gösterge: »USB«, daha sonra »USB READ«, sonra da durma durumunda MP3 modunda toplam albüm ve dosya sayısı.
  - Bir USB kaynağı bağlı değilse, ekranda »NO DEV« görünür.

- 3 Okumayı »▶||« ile başlatınız.
  - Okumaya, ilk albümün ilk başlığı ile başlanır.

### Uyarı:

MP3 modunda MP3 çalar, USB-Memory Stick veya kart okuyucu için MP3-CD modundaki okuma ve arama işlevleri geçerlidir (bkz. sayfa 24 - 30).

USB

▶ NO DEV

001 0:15

# TIMER MODU

Hi-Fi setinizde üç adet timer (zamanlayıcı) modu mevcuttur:

- Hi-Fi setini önceden ayarlanan bir saatte açan ve sizi sinyal sesi veya müzik ile uyandıran açma zamanlayıcısı.
- Önceden ayarlanmış olan zamanı size bir sinyal sesi ile hatırlatan hatırlatma zamanlayıcısı.
- Hi-Fi setini önceden ayarlanan bir saatte kapatan "Sleep timer".

## Açma Zamanlayıcısı

### Açma Zamanlayıcısının Ayarlanması

Hi-Fi setinin saati ayarlanmış olmalıdır. Ayar yaparken 10 saniyeden fazla bir süre herhangi bir tuşa basılmadığı zaman, Hi-Fi seti bu işleme otomatik olarak son verir. Bu durumda tekrar başlamalısınız.

- 1 Kapalı durumda iken, »INTRO/REPEAT/⏸« tuşuna uzun bir süre basınız.  
- Gösterge: »♪« ve saat göstergesi yanıp söner.
- 2 Açılma zamanının saatlerini »▲ TUNING ▼« ile ayarlayınız.
- 3 »INTRO/REPEAT/⏸« tuşuna basınız.  
- Gösterge: »♪« ve dakika göstergesi yanıp söner.
- 4 Açılma zamanının dakikalarını »▲ TUNING ▼« ile ayarlayınız.
- 5 »INTRO/REPEAT/⏸« tuşuna basınız.  
- Gösterge: »BUZZER 🔔«, »TUNER ♪«, »CD ♪« veya »USB ♪« yanıp söner.
- 6 İstenen sinyal kaynağını (sinyal sesi, radyo programı, CD, veya USB) »▲ TUNING ▼« ile ayarlayınız.

### Uyarılar:

CD seçildiğinde, cihazda bir CD bulunduğundan emin olunuz.

TUNER seçildiğinde, »◀« veya »▶« ile istenen program yerini seçiniz.

USB seçildiğinde, ilgili audio kaynağı bağlı olmalıdır.

- 7 »INTRO/REPEAT/⏸« tuşuna basınız.
- 8 Cihazın açılma sesi seviyesini »- VOLUME +« ile ayarlayınız.

0:00



6:00



BUZZER



VOL 20



# TIMER MODU

MON 20:45

- 9 Ayarları tamamlamak için »INTRO/REPEAT/» tuşuna basınız.
  - Gösterge: »» veya »»»», gün ve saat.
  - Hi-Fi seti önceden ayarlanan zamanda, seçilmiş olan sinyal kaynağı ile uyandırır (maks. alarm süresi 90 dakikadır).

## Uyarı:

Sinyal sesi, radyo programı ve CD alarm tiplerinin ses seviyesi sıfırdan başlayarak, bireysel olarak ayarlanmış olan maksimum ses seviyesine kadar yükselir.

## Alarma Ara Verilmesi

- 1 Alarm çalarken uzaktan kumandanın »SNOOZE« tuşuna basınız.
  - Alarm sinyali (sinyal sesi, radyo programı, CD veya USB) durur.
  - Alarm 5 dakikalık aralıklarla (alarm süresi 90 dakika) yeniden çalmaya başlar.

## Alarmin Bir Gün İçin Durdurulması

- 1 Hi-Fi setini alarm çalarken »ON OFF« ile kapatınız.
  - Bir gün sonra için açılmaya hazır bekleme silinmez.

## Alarmin Hafta Sonu İçin Durdurulması

Uyandırma işlevi hafta sonu için devre dışı bırakılabilir. Ayarlanmış olan uyandırma zamanları silinmez.

- 1 Alarmı »WEC« ile kapatınız.
  - Gösterge: » WEC «.
- 2 Alarmı »WEC« ile tekrar açınız.
  - Gösterge: » WEC « silinir.

FRI 18:49

## Açma Zamanlayıcısının Devre Dışı Bırakılması/Etkinleştirilmesi

- 1 Açma zamanlayıcısını devre dışı bırakmak için, hazır bekleme konumunda (Stand-by) kısaca »INTRO/REPEAT/» tuşuna basınız.
  - Gösterge: »» veya »»»» silinir.
  - Açma zamanlayıcısı iptal edilir, uyandırma zamanı ayarı silinmez.
- 2 Açma zamanlayıcısını etkinleştirmek için, hazır bekleme konumunda (Stand-by) tekrar kısaca »INTRO/REPEAT/» tuşuna basınız.
  - Gösterge: »» veya »»»».

TUE 23:16

# TIMER MODU

## Hatırlatma Zamanlayıcı

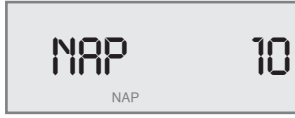

- 1 Bu işlevi »NAP« ile seçiniz.  
- Gösterge: »NAP 10« (girilebilen minimum süre) »NAP« yanıp söner.
- 2 Hatırlatma zamanını »NAP« ile (10 ile 120 dakika arasında 10'ar dakikalık adımlarla) giriniz.  
- Gösterge: »NAP«.  
- Girilen bu süre tamamlandığında, bir sinyal sesi duyulur (maks. 90 dakika).  
- Kısaca »NAP« tuşuna basıldığında ekranda kalan süre, örn. »NAP 25«, görünür.
- 3 Sinyal sesini »ON OFF« ile kapatınız;

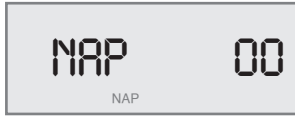

veya

Hatırlatma zamanlayıcısını vaktinden önce kapatmak istiyorsanız, timer'ı »NAP« ile »NAP 00« konumuna getiriniz.



## Sleep-Timer

### Sleep-Timer Ayarı

- 1 Hi-Fi setini »ON OFF« ile açarak istenen program kaynağını seçiniz.
- 2 Bu işlevi »SLEEP« ile seçiniz.  
- Gösterge: »90 MIN«, »« yanıp söner.
- 3 İstlenen kapanma zamanını »SLEEP« ile 10 dakikalık adımlarla (90 ile 10 dakika arasında) ayarlayınız.  
- Gösterge: »«.  
- Seçilen süre dolduğunda Hi-Fi seti otomatik olarak kapanır.

### Sleep-Timer'in Önceden Kapatılması

- 1 Sleep-Timer'ı önceden kapatmak için, Hi-Fi setini »ON OFF« ile kapatınız;  
veya  
»SLEEP« tuşuna, ekranda »00 MIN« görünene ve »« yanıp söneneye kadar basınız.  
- Hi-Fi seti kapanmaz.

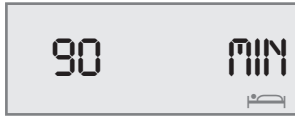

# BİLGİLER

## CD Bölmesinin Temizlenmesi

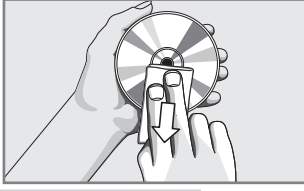

Cihazınızın CD'leri artık kusursuz bir şekilde okuyamıyorsa, lazer optiğini temizlemek için, piyasada yaygın olarak bulunan bir temizleme CD'si kullanınız. Diğer temizleme yöntemleri lazer optiğini tahrip edebilir.

CD'yi temizlemek için lifsiz bir bez parçası kullanılmalı ve daima CD'nin ortasından dışına doğru düz çizgilerle silinmelidir. Normal plaklar için kullanılan temizlik deterjanları, solvent veya aşındırıcı maddeler kullanmayınız.

CE

## Teknik Bilgiler

Bu cihaz geçerli AB yönetmeliklerine uygun olarak parazitlere karşı korunmalıdır. Bu ürün, 2004/108/AT ve 2006/95/AT Avrupa Direktiflerine uygundur. Bu cihaz DIN EN 60065 (VDE 0860) emniyet talimatlarına ve uluslararası IEC 60065 emniyet yönetmeliklerine uygundur.

Hi-Fi setinin içi kesinlikle açılmamalıdır. Yanlış müdahale sonucu oluşan hasarlarda, verilmiş olan üretici garantisi geçersizdir.

Sistem	CD tarafı
Besleme gerilimi:	Frekans:
İşletme gerilimi: 230 V <sup>~</sup>	20 Hz ... 20 kHz
Şebeke frekansı: 50/60 Hz	Gürültü gerilim mesafesi:
Maks. güç tüketimi: 60 W	(wt.d.) ≥ 70 dB
Beklemede güç tüketimi (stand-by):	MP3 özellikleri
≤ 2 W, gösterge kapalı	Albümler ve dosyalar:
Yükseltici tarafı	Maks. 512 Albüm ve dosya/CD
Çıkış gücü:	Dosya sistemi/dosya yönetimi:
Sinüs gücü: 2 x 4 W, 1 x 7 W	ISO 9660 Seviye 1 uyumlu
Müzik gücü: 2 x 6 W, 1 x 11 W	USB
Alıcı tarafı	USB 2.0 uyumlu
Yayın alma aralığı:	Boyutlar ve ağırlık
FM 87,5 ... 108,0 MHz	Cihazın boyutları:
MW 522 ... 1620 kHz	G x Y x D 295 x 299 x 127 mm
	Cihazın ağırlığı (standart ayaklı):
	5,2 kg

## Çevre Uyarısı



Bu ürün, geri dönüşümlü ve tekrar kullanılabilir yüksek kaliteli malzeme ve parçalardan üretilmiştir.

Bu sebepten, artık kullanılmayacak duruma geldiğinde, normal ev çöpüne atılmamalı, elektrikli ve elektronik cihazların geri dönüşümü için kullanılan bir toplama noktasına verilmelidir. Bu durum, ürün üzerinde, kullanma kılavuzunda veya ambalajda bulunan yanda görünen sembol ile belirtilir.

Bu toplama yerlerini, lütfen bulunduğunuz yöredeki yerel yönetime sorunuz.

Eski cihazları geri kazanıma vererek, çevre korumasına önemli bir katkıda bulunursunuz.

CLASS 1  
LASER PRODUCT



## Lazer Işınlı Cihazlarla İlgili Genel Bilgiler

Bu bir CLASS 1 LASER PRODUCT cihazdır. Bu cihazda oluşan lazer ışını kendiliğinden emniyetlidir ve izin verilen maks. ışınım değeri kesinlikle aşılmaz.

Dikkat:

Bu kılavuzda belirtilen kullanma donanımlarının dışında donanımlar kullanıldığında veya başka yöntemler uygulandığında, tehlikeli ışınım oluşabilir.

Bu cihazdan lazer ışınları çıkar. Göz yaralanmalarına sebep olabileceği için, bu cihazın içi sadece kalifiye uzman elemanlar tarafından açılmalı veya bakım yapılmalıdır.

Burada belirtilen ayarların dışında ayarlar kullanıldığında veya BAŞKA YÖNTEMLER uygulandığında, tehlikeli ışınım oluşabilir.

## Arıza Giderme

Her ses hatası Hi-Fi setinin arızalı olduğu anlamına gelmez. Yanlışlıkla çekilen bağlantı kablosu, hasarlı CD'ler ve boşalmış uzaktan kumanda pilleri de fonksiyon arızalarına sebep olabilirler. Aşağıdaki önlemlerle bir sonuç alamazsanız, lütfen yetkili satıcınıza başvurunuz!

Arıza	Olası nedeni/Giderilmesi
Ses yok.	Ses seviyesi çok düşük ayarlanmış, sesin seviyesini yükseltin. Kulaklık takılı, kulaklığı çıkartın. Şebeke kablosu doğru bağlanmamış, şebeke kablosunu doğru bağlayın. Ses kısma modu aktif, ses kısma modunu devre dışı bırakın.
Hi-Fi seti tuşlara basıldığında yanıt vermiyor.	Elektrostatik boşalma. Hi-Fi setini kapatın, şebeke kablosunu çıkartın ve birkaç saniye sonra yeniden takın veya »RESET« tuşuna basın.
Uzaktan kumanda çalışmıyor.	Piller bitmiş, Pilleri değiştirin. Mesafe çok uzun veya Hi-Fi setine yönetildiği açı yanlış.
Radyo yayını iyi alınamıyor.	Anten sinyali zayıf, anteni kontrol edin. Gelen FM stereo sinyali zayıf, mono sesi seçin. Televizyon, video kayıt cihazı, bilgisayar, flüoresan lamba (TL), termostat, motor vb. gibi elektrikli cihazlar parazit yapıyor. Hi-Fi setini diğer elektrikli cihazlardan uzaklaştırın.
CD'deki parçalar atlanıyor.	CD hasar görmüş veya kirlenmiş, CD'yi değiştirin veya temizleyin. PROGRAM (müzik programı) veya RANDOM fonksiyonu açılmış. Bu fonksiyonları kapatın.
CD-R veya CD-RW okunamıyor veya hatalı okunuyor.	Disk yakmada yapılan veya kullanılan boş diskim yazılım ve donanım ayarları hatalı. CD yakıcınızın ve yakma yazılımınızın komponentlerini kontrol edin veya kullandığınız boş CD'yi değiştiriniz.



