

# Televizyon

## Kullanma Kılavuzu

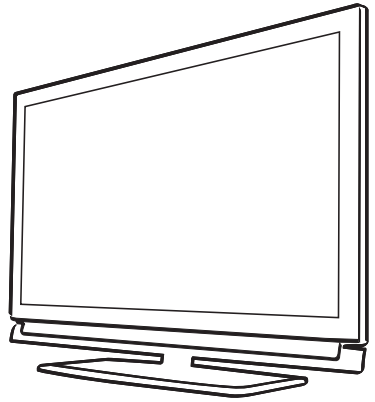

**BEKO**

## Lütfen önce bu kılavuzu okuyun!

Değerli Müşterimiz,



Bu ürününü tercih ettiğiniz için teşekkür ederiz. Yüksek kalite ve teknoloji ile üretilmiş olan ürününüzün size en iyi verimi sunmasını istiyoruz. Bunun için, bu kılavuzun tamamını ve verilen diğer belgeleri ürünü kullanmadan önce dikkatle okuyun ve bir başvuru kaynağı olarak saklayın. Ürünü başka birisine vererseniz, kullanma kılavuzunu da birlikte verin. Kullanma kılavuzunda belirtilen tüm bilgi ve uyarıları dikkate alarak talimatlara uyun.

Bu kullanma kılavuzunun başka modeller için de geçerli olabileceğini unutmayın.

Kullanma kılavuzu birden fazla model içeriyorsa, modeller arasındaki farklar kılavuzda açık bir şekilde belirtilmiştir.

## Semboller ve açıklamaları

Kullanma kılavuzunda şu semboller yer almaktadır:

	Önemli bilgiler veya kullanımla ilgili faydalı ipuçları.
	Can ve mal açısından tehlikeli durumlara karşı uyarı.
	Elektrik çarpmasına karşı uyarı.

Ambalaj atığını evsel veya diğer atıklarla birlikte atmayın, yerel otoritenin belirttiği ambalaj toplama noktalarına atın.



Bu ürün, çevreye saygılı modern tesislerde doğaya zarar vermeden üretilmiştir.

PCB İçermez.

AEEE Yönetmeliğine Uygundur

# İÇİNDEKİLER

<b>1</b>	<b>Önemli güvenlik ve çevre talimatları</b>	<b>3</b>	<b>7</b>	<b>3D özelliği</b>	<b>21</b>
1.1	Genel güvenlik . . . . .	3	7.1	3D görüntü izleme . . . . .	21
1.2	Kullanım amacı . . . . .	4	7.2	3D Ayarları . . . . .	21
1.3	Çocuk güvenliği . . . . .	4	7.3	Dual Gaming . . . . .	22
1.4	AEEE Yönetmeliğine uyum ve atık ürünün elden çıkarılması . . . . .	4	<b>8</b>	<b>Ağ bağlantısı</b>	<b>23</b>
1.5	Ambalaj bilgisi . . . . .	4	8.1	Kablolu ağ bağlantısı . . . . .	23
1.6	Ürünün taşınması . . . . .	4	8.2	Kablosuz ağ bağlantısı . . . . .	24
1.7	Lisans bilgisi . . . . .	4	<b>9</b>	<b>Smart inter@ctive 2.0 özelliği</b>	<b>26</b>
<b>2</b>	<b>Genel bilgiler</b>	<b>5</b>	9.1	Akıllı TV internet uygulamaları . . . . .	26
2.1	Televizyonunuzun benzersiz özellikleri . . . . .	5	9.2	USB klavye ve fare bağlanması . . . . .	26
2.2	Dijital kanalları alma . . . . .	5	9.3	Akıllı TV'ye Başlarken . . . . .	26
2.3	SCR sistemi . . . . .	5	9.4	Akıllı TV hesabının oluşturulması . . . . .	27
2.4	Çevre koruma ile ilgili önemli notlar . . . . .	5	9.5	Akıllı TV hesabı ile oturum açma . . . . .	27
2.5	Durağan resimler ile ilgili notlar . . . . .	5	9.6	Online uygulamalar . . . . .	28
<b>3</b>	<b>Bağlantı ve hazırlık</b>	<b>6</b>	9.7	Akıllı TV tarayıcı ana menüsü . . . . .	29
3.1	Anteni ve elektrik kablosunu bağlama . . . . .	6	9.8	Plugged Into Skype™ . . . . .	29
3.2	Uzaktan kumandaya pil takma . . . . .	7	9.9	Skype seçenekleri . . . . .	31
<b>4</b>	<b>Televizyonunuz</b>	<b>8</b>	9.10	Babywatch uygulaması . . . . .	32
4.1	Genel görünüm ve harici bağlantılar . . . . .	8	<b>10</b>	<b>Medya sunucusu</b>	<b>33</b>
4.2	Uzaktan kumanda . . . . .	10	10.1	Ev ağı bağlantısı ile video, müzik ve fotoğraf dosyalarına oynatma . . . . .	33
4.3	Uzaktan kumanda * . . . . .	12	10.2	Dijital medya sunucusunun seçilmesi . . . . .	33
<b>5</b>	<b>Ayarlar</b>	<b>13</b>	10.3	Dijital medya sunucusunda oynatma . . . . .	33
5.1	İlk kurulumu ve televizyon kanallarını arama... 13		<b>11</b>	<b>USB kayıt</b>	<b>34</b>
5.2	Dil, ülke ve çalışma modunun seçilmesi . . . . .	13	11.1	Televizyon programlarının kaydedilmesi ve sonradan izlenmesiyle ilgili bilgiler ve kısıtlamalar . . . . .	34
5.3	Uydu sinyali ile televizyon kanallarının aranması . . . . .	13	11.2	Harici veri ortamının bağlanması . . . . .	34
5.4	Karasal dijital televizyon kanallarının aranması 14		11.3	USB kayıt ayarları . . . . .	34
5.5	Kablolu dijital televizyon kanallarının aranması 15		11.4	Zaman kaydırma – programları duraklatma 35	
5.6	Dijital kanallar için kayıtlı kanalların değiştirilmesi . . . . .	15	11.5	Kaydetme . . . . .	35
5.7	Görüntü ayarları . . . . .	17	11.6	Kayıt için program ayarı . . . . .	36
5.8	Ses ayarları . . . . .	17	11.7	Kayıt oynatma . . . . .	37
<b>6</b>	<b>Televizyonun çalıştırılması</b>	<b>19</b>	<b>12</b>	<b>USB oynatıcı</b>	<b>38</b>
6.1	Temel özellikler . . . . .	19	12.1	Dosya formatları . . . . .	38
6.2	Zoom özelliği . . . . .	19	12.2	Harici veri ortamının bağlanması . . . . .	38
6.3	Eco Modu . . . . .	19	12.3	USB oynatıcı dosya tarayıcısı . . . . .	38
6.4	Uyku zamanlayıcısı . . . . .	20	12.4	USB kurulum menüsü ayarları . . . . .	39
6.5	Zapp özelliği . . . . .	20	12.5	USB oynatıcıda oynatma / çalma . . . . .	39
6.6	Elektronik televizyon rehberi . . . . .	20	12.6	İlave oynatma seçenekleri . . . . .	40
6.7	Görüntü formatını değiştirme . . . . .	20			

## 13 Teletext ve interaktif portal (Hbb TV)41

- 13.1 TOP text veya FLOF text modu . . . . . 41
- 13.2 Normal text modu . . . . . 41
- 13.3 Ek özellikler . . . . . 41
- 13.4 Hbb TV nedir? . . . . . 41
- 13.5 Hbb TV'nin kullanımı . . . . . 41

## 14 Konfor ayarları 42

- 14.1 Ayarlar menüsünü açma . . . . . 42
- 14.2 Dil Ayarları . . . . . 42
- 14.3 Tarih ve saat ayarları . . . . . 42
- 14.4 Zamanlayıcı özelliği . . . . . 43
- 14.5 Ebeveyn ayarları . . . . . 43
- 14.6 Güç LED'i parlaklığı . . . . . 44
- 14.7 Enerji koruma modu . . . . . 44
- 14.8 Yazılımı güncelleme (OAD) . . . . . 44
- 14.9 Yazılımı güncelleme (AĞ) . . . . . 45
- 14.10 Televizyonu fabrika ayarlarına döndürme . 45

## 15 Harici cihazları kullanma 46

- 15.1 DIGI LINK . . . . . 46
- 15.2 Yüksek çözünürlük – HD ready . . . . . 47
- 15.3 Bağlantı seçenekleri . . . . . 47
- 15.4 Kulaklık bağlama . . . . . 48
- 15.5 Hi-fi sistemi . . . . . 48
- 15.6 Bilgisayarı bağlantısı . . . . . 49
- 15.7 Ortak arayüz (CI) kullanımı . . . . . 49

## 16 Gelişmiş anten ayarları 50

- 16.1 Uydu bağlantılı dijital televizyon kanallarının aranması . . . . . 50
- 16.2 LNB Ayarları . . . . . 51
- 16.3 Motorlu anten ayarları (DiSEqC 1.2) . . . . . 51
- 16.4 Kablo bağlantılı dijital televizyon kanallarının aranması . . . . . 52
- 16.5 Anten bağlantılı dijital televizyon kanallarının aranması . . . . . 52
- 16.6 Analog televizyon kanallarını arama . . . . . 53
- 16.7 Analog kanallar için kayıtlı kanalların değiştirilmesi . . . . . 54
- 16.8 Otomatik servis güncelleme . . . . . 55
- 16.9 Sinyal bilgilerini görüntüleme . . . . . 55
- 16.10 Hbb TV'nin kapatılması . . . . . 55
- 16.11 Dijital teletextin açılıp/kapatılması . . . . . 55

## 17 Bakım ve temizlik 56

## 18 Sorun giderme 56

## 19 Kullanıma ilişkin kısıtlar 58

## 20 Tüketici hizmetleri 59

- Müşteri memnuniyeti politikası . . . . . 59

# 1 Önemli güvenlik ve çevre talimatları

Bu bölümde, kişisel yaralanma ya da maddi hasar tehlikelerini önlemeye yardımcı olacak güvenlik talimatları yer almaktadır. Bu talimatlara uyulmaması halinde her türlü garanti geçersiz hale gelir.

## 1.1 Genel güvenlik

- Bu ürün, ürünün güvenli bir şekilde kullanımı ve tehlikeleri hakkında nezaret edildikleri veya eğitim verildikleri sürece 8 yaş ve üstü çocuklar ile fiziksel, duyasal veya zihinsel yetenekleri tam gelişmemiş veya tecrübe ve bilgi eksiği bulunan insanlar tarafından kullanılabilir. Çocuklar cihaz ile oynamamalıdır. Temizleme ve kullanıcı bakım işlemleri kendilerine nezaret eden biri olmadığı sürece çocuklar tarafından gerçekleştirilmemelidir.
- Ürünü eğimsiz ve pürüzsüz bir zemine yerleştirin.
- Kurulum ve tamir işlemlerini her zaman Yetkili Servise yaptırın. Yetkili olmayan kişiler tarafından yapılan işlemler nedeniyle doğabilecek zararlardan üretici firma sorumlu tutulamaz.

### 1.1.1 Elektrik güvenliği

- Ürün anızlı ise yetkili servis tarafından onarılmadan çalıştırılmamalıdır! Elektrik çarpması tehlikesi vardır!
- Ürünün içerisinde herhangi bir katı veya sıvı cisim girmesi halinde, fişi prizden çekin ve derhal ürünü Yetkili Servise kontrol ettirin.
- Ürünü 16 A'lık bir sigorta tarafından korunan, bir prize bağlayın.
- Ürün kullanımında değilse fişini çekin.
- Fişe ıslak ellerle kesinlikle dokunmayın! Fişi çekmek için kablosundan tutmayın, her zaman fişi tutarak çekin.
- Kurulum, bakım, temizlik ve tamir işlemleri sırasında ürünün fişini prizden çekin.
- Eğer bağlantı kablosu hasarlıysa tehlikeyi engellemek amacıyla üretici ya da yetkili servis tarif edeceği bir kişi tarafından kablo değiştirilmelidir.
- Elektrik kablosunun üstüne basılmamasına, şebekeye bağlandı ve üründen çıktığı noktalarda bükülme olmamasına özen gösterin.
- Ürünün, şebeke hattına bağlı olduğu priz kolaylıkla erişilebilir olmalıdır. Elektrik fişini prize tam olarak yerleştirin. Uygun olmayan prizleri, ehliyetli bir elektriciye değiştirin.
- Ürünün şebeke hattıyla bağlantısını tamamen kesmek için elektrik fişini prizden çekin.
- Şimşekli havalarda ürünün elektrik fişini çekin.
- Ürün adaptörü ise, yalnızca ürünle birlikte verilen şebeke adaptörü ile çalıştırın.
- Televizyonunuzu, cep telefonu, mikro dalga fırın ve bunun gibi yüksek frekanslı dalgalarla çalışan cihazlardan mümkün olduğunca uzak olacak şekilde kullanın. Aksi takdirde radyo dalgaları sebebiyle televizyonunuz hatalı çalışabilir.

### 1.1.2 Ürün güvenliği

- Üründeki cam panellere ve kapaklara dikkat edin. Ekran camı darbe aldığı anda kırılabilir ve ciddi yaralanmalara neden olabilir. (Cam panelli modeller için).
- Ürünün havalandırma deliklerini kapamayın.
- Ürünü tozlu ortamlarda kullanmaktan kaçının. Aşırı toz, ürünün içindeki elektronik parçaların zarar görmesine neden olabilir.
- Ürünün devrilmesini, düşmesini ve bozulmasını önlemek için sadece üretici tarafından verilen, satılan veya önerilen aksesuar, sehpa, kaide, tekerlekli sehpa veya tripod kullanın.
- Tekerlekli sehpa kullanıldığında, ürünle sehpa kombinasyonunu hareket ettiren çok dikkatli olun.

Devrilme durumunda yaralanma ve maddi hasar meydana gelebilir.

- Duvara montaj esnasında, ürünle birlikte verilen, satılan veya önerilen duvar montaj aparatı ve vidalarını duvara montaj talimatlarına uygun şekilde kullanın.
- Kulaklıkları çok yüksek ses seviyesinde kullanmayın. Geçici veya kalıcı işitme kaybına neden olabilir.
- Ürünü orta dereceli bir ışık altında seyredin. Loş ışık altında uzun süre seyredilmesi gözleri yorar.
-  Yangın çıkmasını önlemek için, mum vb. açık alev kaynaklarını her zaman üründen uzakta tutun.
- Televizyonunuz açık durumda iken herhangi bir harici kaynak cihaz bağlantısı yapmayın, bağlantı yapılan cihaz da kapalı halde bağlayın.
- Bu A sınıfı bir üründür. Çalışırken kullanıcının önlem almasını gerektiren radyo parazitlerine neden olabilir. Elektromanyetik alanlar, geçici performans kaybına neden olabilir. Bu durum görüntüde parazit olarak ortaya çıkar. Böyle bir durumda Yetkili Servisinize iletişime kurun.
- Pilleri doğrudan güneş ışığı, ateş vb. etkenlere ve aşırı ısıya maruz bırakmayın.
- Kullanılmış pillerle yeni pilleri, bir arada kullanmayın.
- Biten pilleri sadece aynı model, değer ve özelliklerdeki pillerle değiştirin.

### 1.1.3 3D ile ilgili önemli bilgiler

3D kullanırken lütfen aşağıdaki bilgilere dikkat edin.

- Uzun süre boyunca ekrana yakın şekilde televizyon izlenmesi görme duyusunu zayıflatır.
- 3D görüntüleri uzun süre izlemekten kaçının.
- Huzursuz, uykulu veya yorgun olma durumunda 3D görüntüleri izlemeyin.
- Bazı izleyiciler, belirli televizyon görüntülerinde veya video oyunlarındaki yanıp sönen görüntüler ve ışığa maruz kaldıklarında epileptik felç veya inme yaşayabilir. Epilepsi veya felç geçmişi olan kişiler 3D işlevini kullanmadan önce tıbbi bir uzmana danışın.
- Aşağıdaki durumlardan herhangi birini yaşıyorsanız, 3D görüntü izlemeyi durdurup tıbbi bir uzmana danışın. Görmede değişiklik; Baş dönmesi; Dengesizlik; Göz veya kas seğirmesi; Mide bulantısı; Kafa karışıklığı; Kasılma veya kramp; Konsantrasyon olamama. Çocuklara yukarıdaki durumların olup olmadığı sorulması gerekir, çocukların bu durumları yaşama olasılığı yetişkinlere göre daha yüksektir.
- 3D görüntüler izleyiciyi şaşırtabilir. Yaşlılar, hamile kadınlar, epileptik hastalar veya ciddi fiziksel rahatsızlığı olan kişiler ürünün 3D özelliğini kullanmaktan kaçınması önerilir.
- 3D gözlükleri tasarlandıkları amaç dışında kullanmayın. Herhangi bir amaçla (güneş gözlüğü, koruyucu gözlük gibi) 3D gözlüğü takmanız fiziksel olarak zarar verebilir.
- İdeal izleme mesafesi ekran yüksekliğinin üç katı veya daha fazlası olmalıdır.

# Önemli güvenlik ve çevre talimatları

## 1.2 Kullanım amacı

- Bu ürün kapalı mekanlarda kullanılmak üzere tasarlanmıştır.
- Satın almış olduğunuz ürünün kullanım ömrü 10 yıldır. Bu, ürünün tanımlandığı şekilde çalışabilmesi için üreticinin, gerekli yedek parçaları bulundurma süresidir.
- Bu ürün, yanlarında güvenliklerinden sorumlu olacak veya onlara ürünün kullanımıyla ilgili gerekli talimatları verecek bir kişi bulunmadığı sürece fiziksel, duyuşsal veya zihinsel yeteneklerinde yetersizlik bulunan veya bilgisiz ya da deneyimsiz olan kişiler (çocuklar dahil) tarafından kullanılması için tasarlanmamıştır.

## 1.3 Çocuk güvenliği

- Ambalaj malzemeleri çocuklar için tehlikelidir. Ambalaj malzemelerini eğer saklarsanız çocukların ulaşamayacağı bir yerde muhafaza ediniz.
- Elektrikli ürünler çocuklar için tehlikelidir. Ürün çalışırken çocukları üründen uzak tutun ve ürünle oynamalarına izin vermeyin.
- Küçük aksesuarları, yanlışlıkla yutmalarını önlemek için çocukların ulaşamayacağı yerlere kaldırın.

## 1.4 AEEE Yönetmeliğine uyum ve atık ürünün elden çıkarılması

-  Bu ürün, T.C. Çevre ve Şehircilik Bakanlığı tarafından yayımlanan "Atık Elektrikli ve Elektronik Eşyaların Kontrolü Yönetmeliği"nde belirtilen zararlı ve yasaklı maddeleri içermez. AEEE Yönetmeliğine uygundur. Bu ürün, geri dönüşümlü ve tekrar kullanılabilir nitelikteki yüksek kaliteli parça ve malzemelerden üretilmiştir. Bu nedenle, ürünü, hizmet ömrünün sonunda evsel veya diğer atıklarla birlikte atmayın. Elektrikli ve elektronik cihazların geri dönüşümü için bir toplama noktasına götürün. Bu toplama noktalarını bölgenizdeki yerel yönetime sorun. Kullanılmış ürünleri geri kazanıma vererek çevrenin ve doğal kaynakların korunmasına yardımcı olun. Ürünü atmadan önce çocukların güvenliği için elektrik fişini kesin ve yüklemeye kapının kilit mekanizmasını çalışmaz duruma getirin.

## 1.4.1 Piller

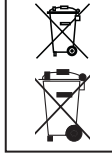
-  Bitmiş pilleri, yerel kanun ve yönetmeliklere uygun şekilde atın. Pil ve ambalajın üzerindeki sembol, ürünle birlikte teslim edilen pilin evsel atık olarak değerlendirilmemesi gerektiğini belirtmektedir. Bazı pillerde sembol, kimyasal bir sembolle birleştirilerek kullanılmış olabilir. Piller %0,0005'den fazla cıva veya %0,004'den fazla kurşun içeriyorsa, cıva için Hg, kurşun için Pb kimyasal sembolü eklenir. Pillerin doğru şekilde atılmasını sağlayarak, pillerin uygun olmayan şekilde atılması neticesinde çevre ve insan sağlığında meydana gelebilecek potansiyel zararların engellenmesine katkıda bulunmuş olacaksınız.



## 1.5 Ambalaj bilgisi

- Ürünün ambalajı, Ulusal Mevzuatımız gereği geri dönüştürülebilir malzemelerden üretilmiştir. Ambalaj atığını evsel veya diğer atıklarla birlikte atmayın, yerel otoritenin belirttiği ambalaj toplama noktalarına atın.

## 1.6 Ürünün taşınması

- Ürünü, taşımadan önce elektrik fişini prizden çekin. Anten ve varsa bağı harici cihazları sökün. Ürünün orjinal ambalaj kutusu mevcut ise ambalaj kutusu ile değil ise balon kabarcıklı ambalaj veya kalın bir mukavvaya sarın ve taşıma sırasında hasar görmemesine dikkat edin.

## 1.7 Lisans bilgisi

-  HDMI, HDMI logosu ve High-Definition Multimedia Interface, HDMI Licensing LLC'nin ticari markaları veya tescilli ticari markalarıdır.
-  Dolby Laboratories lisansıyla üretilmiştir. "Dolby ve double-D sembolleri, Dolby Laboratories'in ticari markalarıdır."
-  SRS Labs, Inc. ticari markasıdır. StudioSound HD, SRS Labs, Inc.'in ticari markalarıdır.

## 2.1 Televizyonunuzun benzersiz özellikleri

- Televizyonunuz, Yüksek Çözünürlüklü (HD) olanlar da dahil dijital kanalları (DVB-S, DVB-T ve DVB-C üzerinden) alıp izlemenize olanak tanır. Şu anda, Yüksek Çözünürlüklü dijital televizyon kanalları birçok ülkede izlenebilmektedir.
- Her ne kadar bu televizyon Ağustos 2012'dan bu yana mevcut DVB-S, DVB-T ve DVB-C standartlarını karşılayorsa da, gelecekteki DVB-S dijital uydu yayınları, DVB-T dijital karasal yayınları ve DVB-C dijital kablolu yayınlarıyla uyumluluğu garanti edilmemiştir.
- Bu televizyon tüm analog ve şifresiz dijital kanalları alıp işleyebilir. Bu televizyon setinde tümleşik dijital ve analog alıcı bulunmaktadır. Dijital alıcı birimi, dijital kanallardan aldığı sinyalleri üstün bir ses ve görüntü kalitesi sağlayacak şekilde dönüştürür.
- Televizyon rehberi (yalnızca dijital kanallar için) her türlü program değişikliğini size hemen gösterir ve sonraki birkaç güne ait tüm kanal programlarını gözden geçirmenizi sağlar. Her kanala ait ayrıntılı bilgiler - yayını yapan kanal tarafından sağlandıysa - elektronik program rehberinde de bulunmaktadır.
- Harici sabit disk, USB bellek çubuğu ya da dijital fotoğraf makinesi gibi çeşitli veri ortamlarını USB bağlantı noktasına bağlayabilirsiniz. Dosya tarayıcıyı kullanarak, istediğiniz dosya biçimlerini (örneğin, MP4, MP3 ya da JPEG verileri) seçip oynatabilirsiniz.
- Zaman kaydırma kullanarak bir programı, hızlı ve kolay bir şekilde uzaktan kumanda ile durdurabilir ve daha sonra tekrar devam ettirebilirsiniz. Program harici veri ortamına kaydedilir.
- Televizyonunuzun 3D özelliği ve 3D gözlükler sayesinde 3D filmleri evinizin rahatlığında sinemanın gerçekçiliği ile izleyebilirsiniz. Bu televizyonda, 3D özelliğinde en iyi deneyimi sunmak için LED teknolojisi kullanılmıştır. 3D dünyasına katılmak için, sadece 3D gözlükleri takmanız yeterlidir.
- Smart Inter@ctive TV 2.0 özelliği televizyonunuz internete bağlı iken televizyonunza internet uygulamaları sağlar. Bu uygulamalar ile internet sayfalarında gezinebilir, popüler video paylaşım, resim paylaşım ve sosyal paylaşım sitelerini ziyaret edebilirsiniz.
- Televizyonunuzun Web Browser uygulamasında kablosuz USB klavye ve mouse desteği ile kullanıcıya internet sayfalarında gezinirken kolaylık sağlamaktadır.
- DLNA özelliği ile günlük yaşamda kullandığımız, DLNA uyumlu DMS (Digital Media Server) olarak çalışan PC, Cep Telefonu veya NAS (Network Attached Storage) gibi cihazlara kaydedilen içeriklere kablolu veya kablosuz (Kablosuz USB Ağ aygıtı ile) olarak yerel ağ bağlantısı ile erişebilirsiniz. DMR özelliği sayesinde, DLNA uygulaması başlatılmamış olsa bile DMC özellikli cihazlarla medya oynatmayı otomatik başlatıp durdurabilirsiniz.
- Video, müzik veya fotoğraf dosyalarını içerisinde kayıtlı bulduğunuz veya sağlayan cihazlara sunucu denir. Bu televizyon, video, müzik veya fotoğraf dosyalarını ev ağı sayesinde sunucudan alır ve televizyonunuz diğer odalarda olsa bile erişimimizi ve bu medyaları oynatmanızı mümkün kılar. Ev ağını kullanabilmemiz için, sunucu olarak DLNA uyumlu DMS (Digital Media Server) olarak çalışan PC, Cep Telefonu veya NAS (Network attached storage) gibi bir cihaz gerekmektedir.

## 2.2 Dijital kanalları alma

- Dijital uydu kanalları (DVB-S) alabilmek için uydu antenine ihtiyacınız vardır. Dijital kanalları (DVB-T) alabilmek için çatı ya da iç mekan antenine (kendi güç kaynağı bulunan pasif ya da aktif iç mekan anteni) ihtiyacınız vardır. DVB-C yayınlarını alabilmek için DVB-C'de yayın yapan kablolu yayın ağı anten kablosu, televizyona bağlanmalıdır.
- Analog yayınların aksine, her kanalın kendi yayın frekansı yoktur. Bunun yerine, birkaç kanal bölgesel ya da ulusal düzeyde demetler olarak bilinen gruplar halinde birleştirilir.
- Çeşitli kanallardan alınan teleteks yayınında mevcut yayın bilgilerini bulabilir ya da televizyon rehberine veya internete göz atabilirsiniz.
- Özel yayın şirketlerine ait çeşitli dijital televizyon kanalları şifrelidir (DVB-S, DVB-T ve DVB-C). Bu kanalları seyredilmesinin yanı sıra kayıt ve kayıttan oynatma yalnızca ilgili CI modülü ve SmartCard ile birlikte kullanılabilir. Özel ürünler satan mağazanıza danışın.

## 2.3 SCR sistemi

- Televizyonunuz, SCR sistemi (Tek kanal Yönlendirici) özelliğini desteklemektedir. SCR uydu sistemi kullanarak aynı anda birden fazla kullanıcı bağımsız olarak uydudaki tüm sinyalleri alabilirler.

## 2.4 Çevre koruma ile ilgili önemli notlar

- Aşağıda anlatılan işlemler sayesinde, doğal kaynakların tüketimini azaltabilir ve elektrik faturalarınızı düşürerek para tasarrufu yapabilirsiniz.
- Televizyonunuzu birkaç gün boyunca kullanmayacaksanız, çevre ve güvenlikle ilgili gerekliliklerden dolayı fişini prizden çekin. Televizyonunuz bu durumda elektrik harcamayacaktır.
- Televizyonun üzerinde açma kapama düğmesi varsa, bu düğmeyi kullanarak cihazı kapatmanız da yeterli olacaktır. Böylece televizyonunuzun elektrik tüketimi Sıfır'a inecektir.
- Televizyonunuz bekleme konumunda daha az enerji tüketir. Ancak, bazı televizyonlarda, cihazın doğru çalışabilmesi için bekleme konumunda bırakılmasını gerektiren açılma zamanlayıcısı gibi bazı özellikler vardır.
- Cihazınız, parlaklık ayarı azaltıldığında daha az enerji harcayacaktır.

## 2.5 Durağan resimler ile ilgili notlar

- Ekranda uzun süreli aynı görüntünün izlenmesi, sabit resmin arka planda zayıf olarak belirmesine neden olabilir. Arka planda belirebilecek zayıf resimler, LCD/LED teknolojiyi kaynaklıdır ve garanti kapsamında müdahale gerektirmez. Bu durumlar ile karşılaşmamak ve/veya etkiyi en aza indirmek için aşağıdaki önerileri uygulayabilirsiniz.
- Aynı televizyon kanalının çok uzun süreli ekranda olmasını engelleyiniz. Kanal logoları bu etkiyi gösterebilir.
- Tam ekran olmayan görüntülerin sürekli ekranda kalmasını engelleyiniz; yayıncı tarafından tam ekran yolları olmayan içerikleri görüntü formatlarını değiştirerek tam ekran haline getirebilirsiniz.
- Televizyonu yüksek parlaklık ve / veya kontrast değerleri ile izlemeyin, bu etkinin daha hızlı belirmesine neden olduğundan, televizyonu memnun olduğunuz en düşük parlaklık ve kontrast seviyesinde izlemeyin önerilir.

## 3 Bağlantı ve hazırlık

### 3.1 Anteni ve elektrik kablosunu bağlama

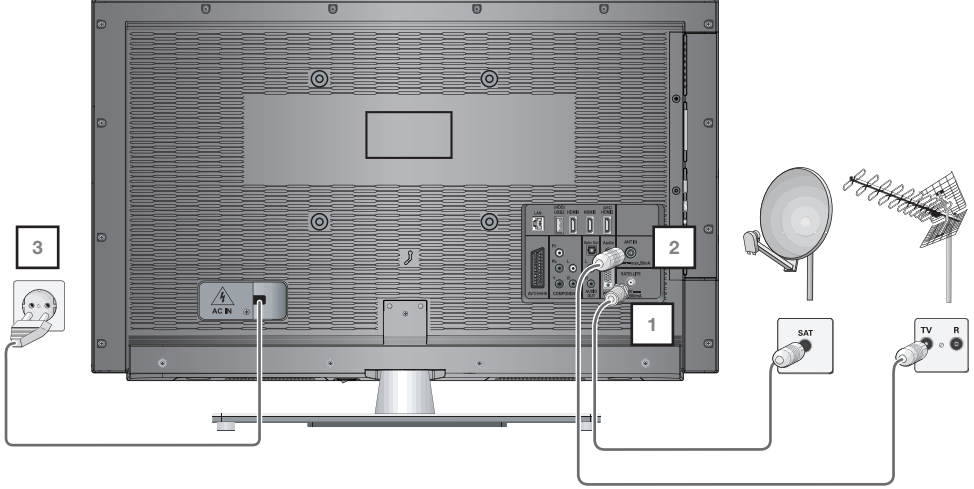

- 1 Dijital uydu kanalları (DVB-S) için uydu antenini televizyon seti üzerindeki »SATELLITE« anten girişine takın;  
ve / veya
- 2a Karasal dijital kanallar (DVB-T) için çatı ya da iç mekan antenini (kendi güç kaynağı bulunan pasif ya da aktif iç mekan anteni) televizyon setinin üzerindeki »ANT IN« anten girişine takın;  
veya
- 2b kablolu televizyon ağının (DVB-C) anten kablosunu televizyon üzerindeki »ANT IN« anten girişine takın.  
veya
- 2c analog kanallar için anten kablosunu televizyon seti üzerindeki »ANT IN« girişine takın.



İç mekan antenini bağlarken, yayını en iyi şekilde alana kadar anteni farklı konumlarda denemeniz gerekebilir.

- 3 Elektrik kablosunu duvardaki prize takın.



Cihazı elektrik prizine yalnızca harici cihazları ve anteni bağladıktan sonra takın.



Yürürlükteki güvenlik standartlarını karşılamayan fişi ya da uzatma kablosu kullanmayın. Elektrik kablosunun üzerinde değişiklik yapmayın.



### 3.2 Uzaktan kumandaya pil takma

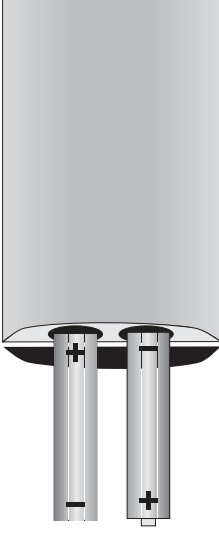

Pil veya cihaz ambalajı üzerinde bulunan bu sembol, bu cihazla birlikte verilen pilin evsel atık olarak değerlendirilmemesi gerektiğini göstermektedir. Bazı piller üzerinde, bu sembol kimyasal bir sembolle birlikte kullanılabilir. Pillerin içindeki civa oranı %0.0005'den fazlaysa civa için HG kimyasal sembolü, kurşun oranı %0.004'ten fazlaysa kurşun için Pb kimyasal sembolü eklenir. Ağır metal ihtiva etmeyenler de dahil olmak üzere, piller evsel atıklarla birlikte atılmamalıdır. Lütfen kullanılmış pilleri çevreye zarar vermeyecek şekilde imha edin. Bulduğunuz bölgedeki yasal yönetmelikleri öğrenin.

- 1 Kapağını çıkartarak pil yuvasını açın.
- 2 Pilleri yerleştirin (2 x 1,5 V micro, örneğin R03 veya AAA). Pil kutuplarına dikkat edin (pil yuvasının tabanında işaretlidir).
- 3 Pil yuvasını kapatın.



Televizyon cihazınızın uzaktan kumandanın komutlarına artık tam olarak reaksiyon göstermiyorsa piller bitmiş olabilir. Bitmiş piller, kesinlikle pil yuvasında bırakılmamalıdır.



Kullanılmış pillerden kaynaklanan zararlardan dolayı üretici sorumluluk kabul etmemektedir.

## 4 Televizyonunuz

### 4.1 Genel görünüm ve harici bağlantılar

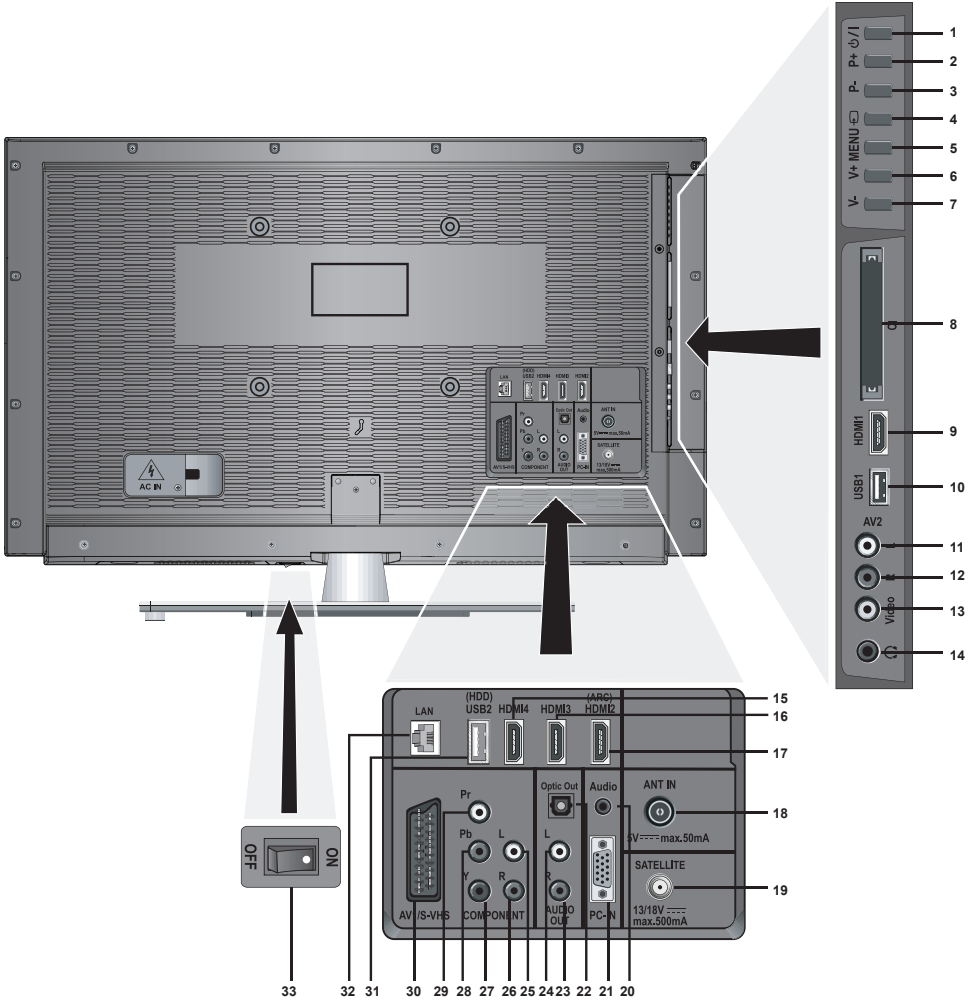

Ürün görselleri temsildir, Modellere göre farklılık gösterebilir.

# Televizyonunuz

- 1 Televizyonu bekleme konumundan açma / kapama düğmesi.
- 2 Televizyonu bekleme konumundan açma düğmesi;  
Program arttırma düğmesi;  
Menü içerisinde öge seçme düğmesi.
- 3 Televizyonu bekleme konumundan açma düğmesi;  
Program azaltma düğmesi;  
Menü içerisinde öge seçme düğmesi.
- 4 Kaynak seçim menüsünü açma düğmesi.
- 5 Ana menüyü açma düğmesi.
- 6 Ses seviye arttırma düğmesi;  
Menüde öge seçme düğmesi.
- 7 Ses seviye azaltma düğmesi;  
Menüde öge seçme düğmesi.
- 8 CI slot girişi.
- 9 HDMI1 görüntü / ses girişi.
- 10 USB1 Harici veri ortamı ve PVR için USB girişi.
- 11 Ses giriş (Sol/L).
- 12 Ses girişi (Sağ/R).
- 13 Video giriş.
- 14 Stereo Kulaklık çıkışı.
- 15 HDMI4 görüntü / ses girişi.
- 16 HDMI3 görüntü / ses girişi.
- 17 HDMI2 görüntü / ses girişi.
- 18 Anten girişi.
- 19 Uydu anteni girişi.
- 20 Bilgisayar için ses sinyali girişi.
- 21 VGA soketi, bilgisayar için görüntü sinyali girişi.
- 22 PCM / Dolby Digital sinyalleri için ses çıkışı.
- 23 Harici ses çıkışı (Sağ/R).
- 24 Harici ses çıkışı (Sol/L).
- 25 Ses girişi (YUV) (Sol/L).
- 26 Ses girişi (YUV) (Sağ/R).
- 27 Video girişi (YUV) (Y).
- 28 Video girişi (YUV) (Pb).
- 29 Video girişi (YUV) (Pr).
- 30 AV skart girişi;  
S-Video kamera için görüntü ve ses sinyali girişi (Skart-S-VHS dönüştürücü ile).
- 31 USB2 (HDD) Harici veri ortamı ve PVR için USB harddisk girişi.
- 32 Ağ kablosu girişi.
- 33 Şebeke açma/kapama anahtarı.

## 4.2 Uzaktan kumanda



	- Geçici açma ve kapama düğmesi.
1-0	- Numaralandırma düğmeleri.
FAV	- Favori kanal listesi seçme düğmesi.
TXT	- Televizyon / Teletext seçme düğmesi.
• (kırmızı)	- Kırmızı Teletext düğmesi. - Menülerde çeşitli özellikleri seçer / etkinleştirir.
•• (yeşil)	- Yeşil Teletext düğmesi - Menülerde çeşitli özellikleri seçer / etkinleştirir.
••• (sarı)	- Sarı Teletext düğmesi. - Menülerde çeşitli özellikleri seçer / etkinleştirir.
•••• (mavi)	- Mavi Teletext düğmesi. - Menülerde çeşitli özellikleri seçer / etkinleştirir.
3D	- 3D menüsü açma düğmesi.
?	- Bilgi görüntüleme düğmesi. - Teletext modu indeks sayfası düğmesi.
@	- Quick Apps menüsünü açma düğmesi.
MENU	- Menüye giriş ve çıkış düğmesi.
←	- Seçili iki kanal arasında geçiş zapp düğmesi. - Önceki menüye dönüş düğmesi.
∨ ∨ ∨ < >	- Menülerde yukarı / aşağı yön düğmeleri. - Menülerde sağ / sol yön düğmeleri.
OK	- Menülerde onaylama düğmesi. - Kanal listesi düğmesi.
TOOLS	- Tools menü giriş ve çıkış düğmesi. - DLNA menüsünde dosya oynatırken kontrol menüsünü açar/kapatır.
GUIDE	- EPG menüsü düğmesi (D).
	- Kaynak menüsü düğmesi.
	- Geçici ses kesme düğmesi.
+ P -	- Program ileri / geri düğmeleri. - Ses ayarı azaltma / arttırma düğmeleri.
+  -	



	- USB ve PVR modunda bölüm, parça geri atlatma düğmesi. - Teletext sayfa büyütme düğmesi.
	- USB ve PVR modunda bölüm, parça ileri atlatma düğmesi. - Teletext update düğmesi.
	- USB ve PVR modunda hızlı geri alma düğmesi. - Teletext sayfası durdurma düğmesi.
	- USB ve PVR modunda hızlı ileri alma düğmesi. - Teletext soru / yanıt düğmesi.
	- PVR modunda kayıt başlatma düğmesi
	- USB, PVR, DLNA modunda oynatmayı başlatma düğmesi.
	- USB, PVR, DLNA modunda oynatmayı durdurma düğmesi. - Görüntü durdurma düğmesi. - PVR modunda zaman kaydırma özelliği düğmesi.
	- USB, PVR, DLNA modunda oynatmayı durdurma düğmesi. - PVR modunda kayıt bitirme düğmesi. - Resim ve teletext (PAT) düğmesi.
<b>REC.LIST</b>	- USB takılı iken PVR modunda kayıt listesi düğmesi.
	- Ses dili seçme düğmesi (D).
	- Altyazı seçme düğmesi (D). - Teletext alt sayfa (Sub) düğmesi.

	(D): Sadece Dijital yayınlarda etkindir.
	Ürünün merkezine 8 metre mesafenin ya da 30 derecelik açının ötesinde, uzaktan kumandanın performansı düşecektir.

# Televizyonunuz

## 4.3 Uzaktan kumanda \*



	- Sesi açar/kapatır (mute).
	- Televizyonu açar ve kapatır.
<b>MENU</b>	- Menüye giriş ve çıkış tuşu
<b>+ -</b>	- Ses seviyesini ayarlar; - imleci sola/sağa hareket ettirir
<b>∨ ^</b>	- Kanalları adım adım seçer; - imleci menülerde yukarı ve aşağı kaydırır.
<b>OK</b>	- Kanal listesini açar; - çeşitli özellikleri etkinleştirir.
<b>Z</b>	- Zapp düğmesi.
<b>TV-G</b>	- Elektronik televizyon rehberini açar.
<b>AV</b>	- AV kanalları için ön seçim menüsünü açar; - ardından <b>^</b> / <b>∨</b> düğmesiyle seçim yapılır.



Televizyonunuz birlikte verilen uzaktan kumandaya alternatif olarak G-VRC-01 „Sesli Kumanda“ ile de çalıştırılabilir. Televizyonunuzu basit sesli komutlarla kullanabilirsiniz. G-VRC-01 „Sesli Kumandanın“ detaylı satınalma bilgisi için televizyonu almış olduğunuz bayii ile görüşünüz.

\* Bu özellikler opsiyoneldir ve her modelde bulunmamaktadır.

## 5.1 İlik kurulumu ve televizyon kanallarını arama...

Bu televizyon Uydu (DVB-S), Karasal (DVB-T), Kablolu (DVB-C) ve Analog kanallarını arayan otomatik ayar arama özelliği ile donatılmıştır.

Arama başlatılıp televizyon kanalları aradıktan sonra, kanallar Program Tablosuna kaydedilir ve tüm kanalları Program Tablosunda tercihinize göre sıralayabilirsiniz.

### 5.1.1 Çeşitli ayarlar

Cihaza bağlı anten türüne bağlı olarak, hangi televizyon kanallarını aramak istediğinize karar verebilirsiniz.

- **DVB-S** – Dijital uydu televizyon kanallarını aramak için sayfa 13'e bakınız.
- **DVB-T** – Dijital karasal televizyon kanallarının ayarlanması için bkz. sayfa 14.
- **DVB-C** – Dijital kablolu televizyon kanallarının ayarlanması için bkz. sayfa 15.
- Analog televizyon kanallarının ayarlanması için 53. sayfadaki "Gelişmiş anten ayarları" bölümüne bakın.
- Dijital televizyon kanal ayarları hakkında daha fazla bilgi için 50. sayfadan başlayan "Gelişmiş anten ayarları" bölümüne bakın.



Dil ve ülke seçimini yapın ve ilgili bölümü okumaya devam edin.

## 5.2 Dil, ülke ve çalışma modunun seçilmesi

- 1 »on ● off« düğmesiyle televizyonu açın.
- 2 Televizyonu bekleme modundayken açmak için »U«, »1...0« veya »P+« veya »P-« düğmesine basın.
  - Cihaz ilk kez açıldığında »Kurulum Rehberi« menüsü görünür.



»Kurulum Rehberi« menüsü ekranda görünmezse, ayarı, 45. sayfada bulunan televizyonu fabrika ayarlarına döndürme hakkındaki talimatları izleyerek yapın.

- 3 Dili »«, »«, »v« veya »A« düğmesiyle seçin ve »OK« düğmesiyle onaylayın.
- 4 »« veya »« düğmesiyle »Ev Modu« seçimini yapın »OK« düğmesiyle onaylayın.
  - »Ev Modu« önceden ayarlı EUP uyumlu enerji tasarrufu sağlayan televizyon ayarlarıdır.
  - »Mağaza Modu« Mağazalarda özellik tanıtmı amaçlıdır. Seçilmesi durumunda ekranda özellik logoları görüntülenir.



»Mağaza Modundan« çıkmak için, 45. sayfada bulunan televizyonu fabrika ayarlarına döndürme hakkındaki talimatları izleyin.

- 5 Ülkeyi seçmek için »«, »«, »v« yada »A« düğmesine basıp »OK« düğmesiyle onaylayın.
  - »Kaynak Ayarları« menüsü görüntülenir ve »Bağlantı Tipi« ögesi işaretlidir.



Aşağıdaki bölümde mevcut bağlı anten sistemine göre kanalların nasıl ayarlanacağı bilgisini bulabilirsiniz.

## 5.3 Uydu sinyali ile televizyon kanallarının aranması

Dijital Uydu kanallarını ayarlamak için iki yol vardır. Kolay Kurulum ve Gelişmiş Kurulum. Uydu kanallarını iki yöntemle de ayarlayabilirsiniz.

### 5.3.1 Kolay kurulum

- 1 Bağlantı Tipi« ögesinden »« veya »« düğmesiyle »Uydu« ögesini seçin.
- 2 »« veya »« düğmesiyle mod seçimini yapın »OK« düğmesiyle onaylayın.
  - »Digitürk Eutelsat« Digitürk üyeliğinizin varsa Digitürk kurulumu yapılır, seçili uydu EUTELSAT 7 ° Doğu ve ayarları hazırdır.
  - »Digitürk Türksat« Digitürk üyeliğinizin varsa Digitürk kurulumu yapılır, seçili uydu TURKSAT 42 ° Doğu ve ayarları hazırdır.
  - »Stantard Mod« Standart uydu kurulumu yapılır, seçili uydu TURKSAT 42 ° Doğu ve ayarları hazırdır.
- 3 »v« veya »A« düğmeleriyle »Kolay kurulum« ögesini seçin ve »OK« düğmesiyle onaylayın.
  - Diğer menü öğeleri görüntülenir, seçili uydu 42.0 ° Doğu ve ayarları hazırdır.
- 4 Aramaya başlamak için »« (yeşil) düğmesine basın.
  - »Arama Sonuçlar« menüsü görünür ve televizyon kanallarının aranmasına başlanır.
  - Arama işlemi, alınan televizyon kanallarının sayısına bağlı olarak birkaç dakika sürebilir.
  - »Program Tablosu« görüntülediğinde arama işlemi sona ermiş demektir.

### 5.3.2 Gelişmiş kurulum

- 1 »Bağlantı Tipi« ögesinden »« veya »« düğmesiyle »Uydu« ögesini seçip »OK« düğmesiyle onaylayın.
- 2 »« veya »« düğmesiyle mod seçimini yapın »OK« düğmesiyle onaylayın.
  - »Digitürk Eutelsat« Digitürk üyeliğinizin varsa Digitürk kurulumu yapılır, seçili uydu EUTELSAT 7 ° Doğu ve ayarları hazırdır.
  - »Digitürk Türksat« Digitürk üyeliğinizin varsa Digitürk kurulumu yapılır, seçili uydu TURKSAT 42 ° Doğu ve ayarları hazırdır.
  - »Stantard Mod« Standart uydu kurulumu yapılır, seçili uydu TURKSAT 42 ° Doğu ve ayarları hazırdır.
- 3 »v« veya »A« düğmeleriyle »Gelişmiş kurulum« ögesini seçin ve »OK« düğmesiyle onaylayın.
  - »Anten Ayarları« menüsü görüntülenir.



- 4 »▼« veya »▲« düğmesiyle »Uydu« ögesini seçip »OK« düğmesine basın.  
 – »Uydu Seçim« menüsü görüntülenir.  
 Uydu seçimini »◀«, »▶«, »▼« veya »▲« düğmesiyle seçin ve »OK« düğmesiyle onaylayın.



Transponder ögesindeki ayar otomatik arama için gerekli değildir.

- 5 »▼« veya »▲« düğmesiyle »LNB Gücü« ögesini seçin. LNB gücünü, LNB tipine göre »13/18V« veya »14/19V« olarak »◀« veya »▶« düğmesiyle seçin.
- 6 »▼« veya »▲« düğmesiyle »LNB Tipi« ögesini seçip uydu sisteminde kullanılan LNB tipini »◀« veya »▶« düğmesiyle seçip, »♦« (yeşil) düğmesiyle kaydedin.
- 7 »DISEqC Modu« ögesini »▼« veya »▲« düğmesiyle seçin. Mevcut uydu anten sistemi adedine göre »◀« veya »▶« düğmesiyle »DiSEqC 1.0«, »DiSEqC 1.1« veya »DiSEqC 1.2« seçimini yapın.  
 – DiSEqC 1.0 ile aynı anda, en fazla dört uydu alınabilir.  
 – DiSEqC 1.1 ile aynı anda, en fazla 16 uydu alınabilir.
- 8 »LNB Seçimi« ögesini »▼« veya »▲« düğmesiyle seçin. »◀« veya »▶« düğmesiyle ilgili pozisyona karşılık gelen uyduyu seçin.
- 9 Otomatik Ayarlama için »♦« kırmızı düğmesine basın. »Otomatik Kanal Arama« menüsü görüntülenir.



- 10 »▼« veya »▲« düğmesiyle »Tarama Modu« ögesini seçin. Yalnızca ücretsiz dijital televizyon kanallarını mı (Ücretsiz), yoksa yalnızca şifreli dijital televizyon kanallarını mı (Şifreli) ya da ikisini birden mi (Ücretsiz+Şifreli) aramak istediğinizi belirlemek için »◀« veya »▶« düğmesine basın.



Yayıncı kaynaklı uydu parametreleri değişiklikleri neticesinde »Kolay Kurulum« yöntemi ile bazı frekanslar eksik kaydedilirse, Gelişmiş kurulumda »Ağ Arama« ögesini »Açık« olarak ayarlanması önerilir.

- 11 »▼« veya »▲« düğmesiyle »Servis Tipi« ögesini seçin. Yalnızca televizyon kanallarını mı (TV), yoksa yalnızca radyo mı (Radyo) ya da ikisini birden mi (Radyo+TV) aramak istediğinizi belirlemek için »◀« veya »▶« düğmesine basın.
- 12 Aramaya başlamak için »♦« (kırmızı) düğmesine basın.  
 – »Sonuçlar« menüsü görünür ve televizyon kanallarının aranmasına başlanır.  
 – Arama işlemi, alınan televizyon kanallarının sayısına bağlı olarak birkaç dakika sürebilir.  
 – »Program Tablosu« görüntülediğinizde arama işlemi sona ermiş demektir.
- 13 Ayar işlemini sonlandırmak için »MENU« düğmesine basın.



İkinci bir uydu ayarlı ise diğer televizyon kanallarını ayarlamak için aşağıdaki adımları takip ediniz. Menüye açmak için »MENU« düğmesine basın, »Kaynak Ayarı« ögesini »▼« veya »▲« düğmesi ile seçip »OK« düğmesiyle onaylayın. Daha sonra »Otomatik Kanal Arama« ögesini »▼« veya »▲« düğmesi ile seçip »OK« düğmesiyle onaylayın. »Uydu Seçim« ögesini »OK« düğmesiyle onaylayın ve »◀«, »▶«, »▼« veya »▲« düğmesi ile uyduyu seçin. Aramaya başlamak için »♦« (kırmızı) düğmesine basın. Diğer ayarları 7. adımdan itibaren tekrarlayın.

## 5.4 Karasal dijital televizyon kanallarının aranması

- 1 »Bağlantı Tipi« ögesini »◀« veya »▶« düğmesiyle »Anten« ögesini seçip »OK« düğmesine basın.
- 2 »◀« veya »▶« düğmesiyle tarama tipini »DTV«, »ATV« veya »DTV & ATV« seçin.  
 – »DTV« yalnızca dijital televizyon kanallarını arar  
 – »ATV« yalnızca Analog televizyon kanallarını arar  
 – »DTV & ATV« hem analog hemde dijital televizyon kanallarını arar
- 3 »▼« veya »▲« düğmesiyle »Aktif Anten« ögesini seçin. Aktif anten beslemesini açmak için »◀« veya »▶« düğmesiyle »Açık« ögesini seçin.



**UYARI:** Aktif anten beslemesi (5V ) açık seçtiğinizde ve kendi güç kaynağı bulunan pasif yada aktif iç mekan anteni kullanıyorsanız antene ciddi zarar verebilirsiniz.



## Ayarlar

- 4 Aramaya başlamak için »••« (yeşil) düğmesine basın.
  - »Arama Sonuçları« menüsü görünür ve televizyon kanallarının aranmasına başlanır.
  - Arama işlemi, alınan televizyon kanallarının sayısına bağlı olarak birkaç dakika sürebilir.
  - »Program Tablosu« görüntülendiğinde arama işlemi sona ermiş demektir.
- 5 Ayar işlemini sonlandırmak için »MENU« düğmesine basın.



HD kanalların sorunsuzca oynatılması ve kaydedilmesinde sinyal seviyesi SD kanalların gerektirdiği sinyal seviyesinden daha yüksek olmalıdır.

### 5.5 Kablolu dijital televizyon kanallarının aranması

- 1 »Bağlantı Tipi« ögesini »◀« veya »▶« düğmesiyle »Kablo« ögesini seçip »OK« düğmesine basın.
- 2 »▼« veya »▲« düğmesiyle »Tarama Tipi« ögesini seçin. »◀« veya »▶« düğmesiyle tarama tipini »DTV«, »ATV« veya »DTV & ATV« seçin.
  - »DTV« yalnızca dijital televizyon kanallarını arar.
  - »ATV« yalnızca analog televizyon kanallarını arar.
  - »DTV & ATV« hem analog hemde dijital televizyon kanallarını arar.
- 3 »▼« veya »▲« düğmesiyle »Kablo Tarama Tipi« ögesini seçip »◀« veya »▶« düğmesiyle »Hızlı« veya »Tam« seçimi yapın.
  - »Hızlı« tarama, kanalları, yayın sinyalindeki kablo operatörü bilgisine göre ayarlar.
  - »Tam« tarama, seçili tüm frekans aralığını tarar. Bu arama seçeneği ile arama işlemi uzun sürebilir. Bu tarama tipi önerilir. Bazı kablo sağlayıcıları »Hızlı« tarama ögesi desteklemez.



Aramayı hızlandırabilirsiniz, bunun için; frekans ve ağ kimliği bilgileri gereklidir. Kablo operatörünüzden bu bilgiyi alabilir veya İnternet'teki forumlardan bulabilirsiniz.

- 4 Aramaya başlamak için »••« yeşil düğmesine basın.
  - »Arama Sonuçları« menüsü görünür ve televizyon kanallarının aranmasına başlanır. Bu, alınan televizyon kanallarının sayısına bağlı olarak birkaç dakika sürebilir.
  - »Program Tablosu« görüntülendiğinde arama işlemi sona ermiş demektir.
- 5 Ayar işlemini sonlandırmak için »MENU« düğmesine basın.



HD kanalların sorunsuzca oynatılması ve kaydedilmesinde sinyal seviyesi SD kanalların gerektirdiği sinyal seviyesinden daha yüksek olmalıdır.

### 5.6 Dijital kanallar için kayıtlı kanalların değiştirilmesi

Arama sonunda bulunan kanallar »Program Tablosu«'na kaydedilir.

Kanalları favori listesine ekleyebilir, favori listelerine eklediğiniz kanalların sıralamasını değiştirebilir, program tablosunda kanalların sıralamasını değiştirebilir, ihtiyacınız olmayan kanalları silebilir ve belirli ön ayarlı kanallara erişimi engelleyebilirsiniz (çocuk kilidi).

Program tablosunda bir ağa atanmış kanallar görüntülemek için »••« (yeşil) düğmesine basın.

Program tablosunda kanal listesini sonraki sayfaya geçirmek için »P-« düğmesine, önceki sayfaya geçirmek için ise »P+« düğmesine basın.

Program tablosunda liste görünümüne geçmek için »•••« (sar) düğmesine basın. Liste görünümünde favori listelerini oluşturabilirsiniz.

»••••« (mavi) düğme ile kanalları farklı kriterlere göre sıralayabilirsiniz.

#### 5.6.1 Program tablosunu açma

- 1 »MENU« düğmesiyle menüyü açın.
- 2 »▼« veya »▲« düğmesiyle »Kaynak Ayarı« ögesini seçin ve »OK« düğmesiyle onaylayın.
  - »Kaynak Ayarı« menüsü görüntülenir.
- 3 »▼« düğmesiyle »Program Tablosu« ögesini seçip »OK« düğmesiyle onaylayın.
  - »Program Tablosu« menüsü görüntülenir.



Tüm kaynaklar için (uydu, kablo ve anten) program tablosu ve favori listeleri ayrı ayrı saklanmaktadır.



Program tablosu seçildiğinde bulunduğunuz kaynağın program tablosu görüntülenir.



Program Tablosunda bir kanal isminin yanında »CA« işareti varsa kanalı izlemek için bir CI modülü ve akıllı kart gerekir.



Kaydedilen data kanalların kanal listesinde gösterilmediğinden, kanal listesinde 6000'den az kanal görüntülenebilir

#### 5.6.2 Kanalları silme

- 1 »Program Tablosu« menüsünde değişiklik modunu seçmek için »•« (kırmızı) düğmesine basın.
- 2 »▼«, »▲« ve »◀«, »▶« düğmesine basarak silinecek kanalı seçip »•••« (sar) düğmesiyle onaylayın.



Tüm kanalları silmek için »••••« (mavi) düğmesine basın.

- 3 Silme işlemini onaylamak için »••« (yeşil);  
veya  
silme işlemini iptal etmek için »•« (kırmızı) düğmesine basın.
- 4 »Program Tablosu« çıkmak için »MENU« düğmesine basın.

## 5.6.3 Program tablosunda kanalları farklı kanal konumlarına taşıma

(sadece uydu kanalları için)

- 1 »Program Tablosu« menüsünde değişiklik modunu seçmek için »\*« (kırmızı) düğmesine basın.
- 2 »V«, »A« ve »<«, »>« düğmesine basarak taşınacak kanalı seçip »\*« (kırmızı) düğmesiyle onaylayın.
- 3 »V«, »A« ve »<«, »>« düğmesine basarak kanalı yeni konumuna taşıyarak »OK« düğmesiyle onaylayın.



Diğer kanalları taşımak için 2. ve 3. adımları tekrar edin.

- 4 Ayar işlemini sonlandırmak için »MENU« düğmesine basın.

## 5.6.4 Program talosunda kanalların sıralanması

(sadece uydu kanalları için)

Program tablosunda kanalları farklı kriterlere göre örneğin Uydu, alfabetik, veya şifreli / şifresiz olarak sıralayabilirsiniz.

- 1 »Program Tablosu« menüsünde sıralama modunu seçmek için »\*\*\*\*\*« (mavi) düğmesine basın.
- 2 Sıralama kriterlerini »\*« (kırmızı), »\*\*« (yeşil) veya »\*\*\*« (sarı) düğmeleri ile seçin.
- 3 Ayar işlemini sonlandırmak için »MENU« düğmesine basın.

## 5.6.5 Televizyon kanallarını atlama

»A« veya »V« ile seçim sırasında atlanması gereken televizyon kanallarını seçebilirsiniz.

- 1 »Program Tablosu« menüsünde, »\*\*\*« (sarı) düğmesiyle liste görünümüne geçin.
- 2 »A« veya »V« düğmeleriyle kanalı seçin.
- 3 »<« veya »>« düğmesine basarak »Atlat« ögesine geçin ve »OK« düğmesine basarak televizyon kanalını seçin.  
– Kanal »√« işareti ile işaretlenir.
- 4 Ayar işlemini sonlandırmak için »MENU« düğmesine basın.



Kanallar yeniden etkinleştirmek için, kanalı »V« veya »A« düğmesiyle seçin, »>« düğmesine basarak »Atlat« ögesine geçin ve kanalı tekrar etkinleştirmek için »OK« düğmesine basın. Kanal »√« işareti kalkacaktır.

## 5.6.6 Favoriler listesi oluşturma

Favori kanallarınızı seçebilir ve bunları dört liste halinde kaydedebilirsiniz (FAV1 ila FAV4).

- 1 »Program Tablosu« menüsünde, »\*\*\*« (sarı) düğmesiyle liste görünümüne geçin.
- 2 »A« veya »V« düğmeleriyle kanalı seçin.
- 3 Televizyon kanalını »<« veya »>« düğmesiyle favori listesi 1 ila 4'ün içine itin ve »OK« düğmesiyle kaydedin.  
– Favori listesindeki pozisyon »√« işareti ile işaretlenir.  
– Aynı kanalı birden fazla favori listesine ekleyebilirsiniz.  
– Her favori listesine en fazla 250 kanal eklenebilir.



Favori listesinden kanal silebilirsiniz. »V«, »A«, »<« veya »>« düğmesiyle kanalı seçin ve »OK« düğmesiyle silin. Favori kanal listesine kaydedilmiş bir kanal silindiğinde favori listesindeki kanal sıralaması güncellenir.

- 6 Ayar işlemini sonlandırmak için »MENU« düğmesine basın.

## 5.6.7 Favori listesinde kanalların sıralanması

Favori listesinde kanal sıralamasını değiştirebilirsiniz.

- 1 »Program Tablosu« menüsünde »1« ila »4« düğmesine basarak sıralamak istediğiniz favori listesini seçin.
- 2 »V«, »A« ve »<«, »>« düğmesine basarak taşınacak kanalı seçip »\*« (kırmızı) düğmesiyle onaylayın.
- 3 »V«, »A« ve »<«, »>« düğmesine basarak kanalı yeni konumuna taşıyarak »OK« düğmesiyle onaylayın.



Aynı favori listesinde diğer kanalları taşımak için 2. ve 3. adımları tekrar edin.



Diğer favori listelerinde kanalları taşımak için 1 ve 3 adımlarını tekrar edin.

- 4 Mevcut favori listesinden çıkmak için »\*\*\*\*\*« (mavi) düğmesine basın.  
– Tüm Program Tablosu görüntülenir.

- 5 Ayar işlemini sonlandırmak için »MENU« düğmesine basın.

## 5.6.8 Favori liste adının değiştirilmesi (max. 6 karakter)

Tüm favori listelerini yeniden adlandırabilirsiniz.

- 1 »Program Tablosu« menüsünde »\*\*\*« (sarı) düğmesine basın.
- 2 »1« ila »4« düğmesine basarak adını değiştirmek istediğiniz favori listesini seçin.  
– Yeni Favori Adını girin menüsü görüntülenir.
- 3 Mevcut favori listesi adını (FAV1) silmek için »V«, »A«, »<« veya »>« düğmesiyle »<« ögesini seçip »OK« düğmesine basın.
- 4 Yazılacak karakter/rakam »V«, »A«, »<« veya »>« düğmesiyle seçip »OK« düğmesine basın.  
Aynı işlemi tüm karakter/rakamlar için uygulayın.  
– Büyük harf için »ABC«, küçük harf için »abc« ögesini seçip »OK« düğmesiyle onaylayın.  
– Rakam/symbol seçmek için »?@123« ögesini seçip »OK« düğmesine basın.
- 5 Yeni adı kaydetmek için »Onayla« ögesini »V«, »A«, »<« veya »>« düğmesiyle seçip »OK« düğmesiyle onaylayın.
- 6 Ayar işlemini sonlandırmak için »MENU« düğmesine basın.

## 5.7 Görüntü ayarları

- 1 »MENU« düğmesiyle menüyü açın.
- 2 »V« veya »▲« düğmesiyle »Görüntü Ayarları« ögesini seçin ve »OK« düğmesiyle onaylayın.  
– »Görüntü Ayarları« menüsü görüntülenir.



- 3 »V« veya »▲« düğmesiyle »Resim Modu«, »Parlaklık«, »Kontrast«, »Netlik«, »Renk« veya »Renk Sıcaklığı« öğelerinden değişiklik yapmak istediğinizi seçin.  
»◀« veya »▶« düğmesiyle değeri seçin ve »OK« düğmesiyle onaylayın.



Görüntü Ayarları menüsünde »Parlaklık«, »Kontrast«, »Netlik«, »Renk« veya »Renk Sıcaklığı« öğelerini seçip »◀« veya »▶« düğmesiyle değeri seçilirken ekran ortadan ikiye bölünerek sol tarafta mevcut ayar, sağ tarafta yapılan yeni ayar görüntülenir. Bu özellik 3D modunda desteklenmemektedir.



Diğer ayarlar »Görüntü Ayarları« menüsünün devamında yer almaktadır.

- 4 »V« düğmesiyle »DNR«, »Mpeg NR.«, »Canlı Renk«, »Mükemmel Netlik«, »Film Modu«, »Gamma«, »Dinamik Kontrast«, »Dinamik Arka Işık«, »Arka Işık« veya »MEMC« ögesini seçin.  
»◀« veya »▶« düğmesiyle değeri seçin ve »OK« düğmesiyle onaylayın.



Dijital ve AV önerimli pozisyonlarda yalnızca »Mpeg NR.« özelliğini seçebilirsiniz.



Mpeg NR.«, MPEG sıkıştırmasına sahip dijital kanallardan gelen (DVB-T alıcılardan veya DVD oynatıcılardan gelenler gibi) kusurlardan (piksel bloklar) kaynaklı paraziti azaltır.



Film Modu« televizyon ve tüm kaynaklarda film sinyallerini otomatik olarak algılar ve işler. Bu sayede en iyi resim kalitesi ayarlanır.  
Televizyon ve tüm kaynaklarda 480i, 576i ve 1080i modlarında kullanılabilir.  
»Film Modu«, »Açık« seçildiğinde film sinyali olmayan yayınlarda alt yazıların takılarak ilerlemesi, kırılması veya görüntüde ince yatay çizgiler oluşması gibi sorunlara yol açabilir.



»Dinamik Kontrast« ideal kontrastı elde etmek amacıyla görüntü içeriğine göre ayarlanır.



»Dinamik Arka Işık«, ideal arka ışığı elde etmek amacıyla görüntü içeriğine göre ayarlanır.



Ekran ışığını yalnızca »Dinamik Arka Işık« özelliği kapalıyken değiştirebilirsiniz.



»MEMC« (Motion Estimation, Motion Compensation) Hareketli görüntülerde veya hızlı kamera çekimlerinde görüntüye akıcılık kazandırır.



MEMC özelliği sadece 400 Hz PPR özellikli ürünlerde menüde görüntülenir.

- 5 Ayar işlemini sonlandırmak için »MENU« düğmesine basın.

## 5.8 Ses ayarları

- 1 »MENU« düğmesiyle menüyü açın.
- 2 »V« veya »▲« düğmesiyle »Ses Ayarları« ögesini seçin ve »OK« düğmesiyle onaylayın.  
– »Ses Ayarları« menüsü görüntülenir.



İlave işlemler aşağıdaki bölümlerde açıklanmıştır.

# Ayarlar

## 5.8.1 Ses ayarı

- 1 »V« veya »A« düğmesiyle »Ses Ayarı« ögesini seçin ve »◀« veya »▶« düğmesiyle ayarlayın.

## 5.8.2 Balans

- 1 »V« veya »A« düğmesiyle »Balans« ögesini seçin ve »◀« veya »▶« düğmesiyle ayarlayın.

## 5.8.3 Otomatik ses

Televizyon kanalları farklı ses seviyelerinde yayınlanır. Otomatik ses seviyesi sınırlandırma (AVL), kanal değiştirdiğinizde sesin aynı seviyede korunmasını sağlar.

- 1 »V« veya »A« düğmesiyle »AVL« ögesini seçin ve ardından »◀« veya »▶« düğmesiyle »Açık« ögesini seçin.



»Ses Modu« ögesinde »SRS SSHD« ayarı seçilmişse, AVL ögesi menüde görünmez.

## 5.8.4 Stereo / iki kanallı, mono

Televizyonunuz örneğin, ses kanalı B'de orijinal sesli film »Dual II« ve ses kanalı A'da dublajlı versiyon »Dual I« gibi iki kanallı programları alıyorsa, istediğiniz ses kanalını seçebilirsiniz.

Cihaz stereo veya nicam programlar alırsa, otomatik olarak stereo sese geçer.

Stereo ses alım kalitesi kötüyse sesi »Mono« olarak değiştirebilirsiniz.

- 1 »V« veya »A« düğmesiyle »Ses Tipi« ögesini seçin ve »◀« veya »▶« düğmesiyle ayarlayın.

## 5.8.5 Gece modu

Gece Modu sesdeki dalgalanmaları ve ses seviyesi yükselmelerini engeller.

- 1 »V« veya »A« düğmesiyle »Gece Modu« ögesini seçin.
- 2 »◀« veya »▶« düğmesiyle »Açık« ögesini seçin.



»Ses Modu« ögesinde »SRS SSHD« ayarı seçilmişse, »Gece Modu« ögesi menüde görüntülenir.

## 5.8.6 Stereo genişliği

Stereo programlar için ses çıkışını genişletir ve mono ses alımında sesi iyileştirir.

- 1 »V« veya »A« düğmesiyle »Ses Modu« ögesini seçin.
- 2 »◀« veya »▶« düğmesine basarak »Uzaysal« ögesini seçin.

## 5.8.7 Ses efekti

Ses ortamı, üç önceden ayarlı ses ayarı (Müzik, Doğal ve Konuşma) ve bir tane de kendiniz oluşturabileceğiniz ses ayarı (Kullanıcı) sunmaktadır.

- 1 »V« veya »A« düğmesiyle »Ses Önayarı« ögesini seçin.
- 2 »◀« veya »▶« düğmesine basarak »Müzik«, »Doğal« veya »Konuşma« ayarını seçin.



»Kullanıcı« ögesi, »Ses modu« ayarı »Normal« veya »Uzaysal« seçildiğinde aktiftir.

## 5.8 8 SRS StudioSound HD

SRS StudioSound HD televizyona entegre olarak kurulmuş ve Surround Sound etkisi yaratmak için yalnızca cihaz içi hoparlörlere gereksinimi olan patentli bir ses teknolojisidir.

- 1 »V« veya »A« düğmesiyle »Ses Modu« ögesini seçin.
- 2 »◀« veya »▶« düğmesiyle »SRS SSHD« ayarını seçin.
- 3 »V« veya »A« düğmesiyle »SRS Ses Önayarı« ögesini seçin.
- 4 »◀« veya »▶« düğmesiyle »Müzik«, »Doğal« veya »Konuşma« ayarından tercih edilen değeri seçin.

## 5.8.9 Ekolayzer

Ekolayzer, kendiniz oluşturabileceğiniz bir ses ayarı sunmaktadır.

Ekolayzer ögesi, »Ses Modu« »Uzaysal« veya »Normal«, »Ses Ortamı« ögesinde »Kullanıcı« seçildiğinde menüde görüntülenir.

- 1 »V« veya »A« düğmesiyle »Ekolayzer« ögesini seçin ve »OK« düğmesiyle onaylayın.  
→ »Ekolayzer« menüsü açılır.



»Ses Modu« ögesinde »SRS SSHD« ayarı seçilmişse, »Ekolayzer« ögesi menüde görüntülenmez.

- 2 »120Hz« frekans bandını »V« veya »A« düğmesiyle seçin.
- 3 »◀« veya »▶« düğmesiyle tercih edilen değeri ayarlayın.
- 3 Sonraki frekans bandını »V« veya »A« düğmesiyle seçip ayar işlemi tekrarlayın.
- 4 Ayarı kaydetmek için »◀« düğmesine basın.

## 5.8.10 Sesli anlatım (sesli altyazılar)

Sesli anlatım, görme özürürlü için ek bir ses kanalıdır. Aktörlerin aktiviteleri, etraflarında bulunanlar, sahne değişiklikleri, görünüşleri, jestleri ve mimikleri anlatılır.

Bu ses, dijital televizyon kanallarında normal sesle aynı anda iletilir. Bu, yayınlanan programa bağlıdır.

- 1 »V« veya »A« düğmesiyle »Sesli Anlatım« ögesini seçin ve ardından »◀« veya »▶« düğmesiyle »Açık« ögesini seçin.
- 2 »V« veya »A« düğmesiyle »Ses Ayarı« ögesini seçin ve »◀« veya »▶« düğmesiyle ayarlayın.

## 5.8 11 Ayarları sonlandırma

- 1 Ayarları sona erdirmek için »MENU« düğmesine basın.

## 6 Televizyonun çalıştırılması

### 6.1 Temel özellikler

#### 6.1.1 Açma ve kapatma

- 1 »on • off« düğmesiyle televizyonu açın.
- 2 Televizyonu bekleme modundayken açmak için »U«, »1...0« veya »P+« veya »P-« düğmesine basın.
- 3 Televizyonu bekleme konumundan açmak için »U« düğmesine basın.
- 4 »on • off« düğmesiyle televizyonu kapatın.

#### 6.1.2 Kanalları seçme

- 1 Kanalları doğrudan seçmek için »1...0« düğmelerini kullanın.
- 2 Kanalları yukarı ve aşağı seçmek için »P+« veya »P-« düğmesine basın.
- 3 »OK« düğmesine basarak kanal listesini açın, »v« veya »^« düğmesiyle kanalı seçin ve »OK« düğmesiyle kanalı onaylayın, »MENU« düğmesiyle kanal listesini kapatın.

#### 6.1.3 Kanalları listelerden seçme

Çeşitli listelerden kanal seçebilirsiniz (örneğin Bütün Kanallar, FAV1-FAV4).

- 1 Favori listesi menüsünü çağırarak için »FAV« düğmesine basın.  
– »Favori Seçim« menüsü görüntülenir.
- 2 »v« veya »^« düğmesiyle kanal listesini seçin ve »OK« düğmesiyle onaylayın.
- 3 »v« veya »^« düğmesiyle kanalı seçin ve »OK« düğmesiyle onaylayın.
- 4 Kanal listesinden çıkmak için »MENU« düğmesine basın.

#### 6.1.4 AV kanallarını seçme

- 1 »E« düğmesiyle »Kaynak Seçim« menüsünü açın.
- 2 »<«, »>« veya »v«, »^« düğmesiyle istediğiniz AV kanalı pozisyonunu seçin ve »OK« düğmesiyle onaylayın.
- 3 »1...0« düğmeleriyle televizyon kanalına geri dönün.

#### 6.1.5 Ses seviyesini ayarlama

- 1 »-«, »+« düğmesiyle ses seviyesini ayarlayın.

#### 6.1.6 Geçici ses kesme

- 1 Sesi kapatıp, yeniden açmak için »M« düğmesini kullanın.

#### 6.1.7 Kanal bilgilerinin görüntüleme

- 1 Kanal bilgilerinin görüntülemek için »?« düğmesine basın.  
– Kısa bir süre ekrandaki menü otomatik olarak kaybolur.

#### 6.1.8 Durdurma

Belirli bir sahneyi daha uzun görüntülemek istediğinizde geçerli programı dondurabilirsiniz.

- 1 »|||« düğmesine basın.
- 2 Bu özelliğten çıkmak için tekrar »|||« düğmesine basın.



Televizyona formatlanmış bir harici veri ortamı bağlanmışsa, Durdurma özelliği Zaman Kaydırma işlevini görür. Zaman Kaydırma özelliği sayfa 35'de açıklanmıştır.

#### 6.1.9 Görüntü ayarları

- 1 »TOOLS« düğmesine basın.
- 2 »v« veya »^« düğmesiyle »Resim Modu« ögesini seçin.
- 3 »<«, »>« düğmesiyle görüntü ayarını seçin.  
– »Kullanıcı« görüntü ayarını değiştirebilirsiniz; sayfa 17'deki "Görüntü ayarları" bölümüne bakın.



»Oyun« görüntü ayarı sadece »HDMI« »Component« ve »PC« modlarında seçilebilir.

#### 6.1.10 Ses ayarları

- 1 »TOOLS« düğmesine basın.
- 2 »v« veya »^« düğmesiyle »Ses Önayarı« ögesini seçin.
- 3 »<«, »>« düğmesiyle ses ayarını seçin.  
– »Kullanıcı« ses ayarını değiştirebilirsiniz; sayfa 17'deki »Ses efekti« bölümüne bakın.



»Kullanıcı« ögesi »Ses modu« ayarı »Normal« veya »Uzaysal« seçildiğinde aktiftir.

#### 6.1.11 Ses dili

Dijital kanalları seyrederken çeşitli dilleri seçebilirsiniz. Bu, yayınlanan programın desteklediği ses dillerine bağlıdır.

- 1 »S« düğmesine basarak seçim menüsünü açın.
- 2 »v« veya »^« düğmesiyle dilinizi seçin ve »OK« düğmesiyle onaylayın.

#### 6.1.12 Altyazılar

Dijital kanalları seyrederken çeşitli altyazıları seçebilirsiniz. mın desteklediği altyazı seçeneklerine bağlıdır.

- 1 »A« düğmesine basarak seçim menüsünü açın.
- 2 »v« veya »^« düğmesiyle altyazı dilini seçin ve »OK« düğmesiyle onaylayın.



3D modu aktif iken Karasal Dijital yayınlarda altyazı özelliği desteklenmemektedir.

### 6.2 Zoom özelliği

Bu özellik sayesinde, televizyon veya bilgisayardaki görüntüyü büyütebilirsiniz.

- 1 »TOOLS« düğmesine basın.
- 2 »v« veya »^« düğmesiyle »Zoom« ögesini seçin.
- 3 »OK« düğmesine ard arda basarak merkez odaklı üç kademe büyütülür.



3D modu aktif iken Zoom özelliği desteklenmemektedir.

### 6.3 Eco Modu

Bu özellik sayesinde televizyonun güç tüketimini düşürebilirsiniz.

- 1 »TOOLS« düğmesine basın.
- 2 »v« veya »^« düğmesiyle »EKO TV« ögesini seçin.
- 3 »<« veya »>« düğmesiyle »Açık« ögesini seçin.
- 4 ECO modu özelliğini devre dışı bırakmak için »<« veya »>« düğmesiyle »Kapalı« ögesini seçin.

## 6.4 Uyku zamanlayıcısı

»Uyku Zamanlayıcısı«, televizyon için bir kapanma zamanı girebilirsiniz, bu süre sona erdikten sonra televizyon bekleme moduna geçer.

- 1 »TOOLS« düğmesi ile menüyü açın.
- 2 »V« veya »A« düğmesiyle »Uyku Zamanlayıcısı« ögesini seçin.
- 2 »« veya »»« düğmesiyle kapanma zamanını seçin.

## 6.5 Zapp özelliđi

Bu özellik, izlemekte olduđunuz televizyon kanalını kaydetmenize ve başka kanallara geçmenize (zapp yapma) olanak tanır.

- 1 »1...0« veya »P+«, »P-« düğmeleriyle zap hafızasına kaydetmek istediđiniz kanalı (örneğin, kanal 1, kanal 2) seçin ve »« düğmesiyle kaydedin.
- 2 »1...0« veya »A« »V« düğmeleriyle kanalları deđiřtirin.
- 3 Bu durumda, »« düğmesini kullanarak kayıtlı kanal (örnekteki kanal kanal2'dir) ile daha önce izlemekte olduđunuz kanal arasında geçiř yapabilirsiniz.
- 4 Zapp özelliđinden çıkmak için »MENU« düğmesine basın.

## 6.6 Elektronik televizyon rehberi

Elektronik program rehberi, sonraki hafta yayınlanacak olan tüm programlara genel bir bakıř sunar (yalnızca dijital kanallar için).

- 1 Program bilgilerini görüntülemek için »GUIDE« düğmesine basın.



Her kanal detaylı bir televizyon rehberi sunmaz. Çođu yayıncı günlük programı vermekle birlikte ayrıntılı açıklamalar yapmaz. Hiçbir bilgi vermeyen yayıncılar bile vardır.

- 2 »V« veya »A« düğmeleriyle televizyon kanalını seçin.  
– Seçilen televizyon kanalında bugün için gösterilen yayınlar görüntülenir.
- 3 Bugünün programına geçmek için »»« düğmesine basın.
- 4 Sonraki program hakkındaki bilgileri seçmek için »V« düğmesine, mevcut programa ait bilgilere dönmek için ise »A« düğmesine basın.
- 5 Sonraki günleri seçmek için »\*« (yeřil) düğmesine, bugüne geri dönmek için ise »\*« (kırmızı) düğmesine basın.
- 6 »« düğmesine basarak kanal seçimine geri dönün.



Seçilen kanala ait yayın akıřındaki programları filtrelemek için »\*\*\*« (mavi) düğmesine basın ve »«, »»« yada »V«, »A« düğmesiyle program tipini seçin. Seçilen program tipine göre yayın akıřı görüntülenir. »V«, »A« düğmesiyle program tipini seçin. Seçilen program tipine göre yayın akıřı görüntülenir.

- 7 Elektronik program rehberinden çıkmak için »MENU« düğmesine basın.

## 6.7 Görüntü formatını deđiřtirme

Euro-AV soketi üzerinden 16:9 formatı tespit edilmesinde televizyon otomatik olarak bu formata geçer.

- 1 »TOOLS« düğmesine basın.
- 2 »V« veya »A« düğmesiyle »Resim Formatı« ögesini seçin »OK« düğmesiyle onaylayın.
- 3 »« veya »»« düğmesiyle resim formatını seçin »OK« düğmesiyle onaylayın.  
– Ařađıdaki görüntü formatlarından birini seçebilirsiniz:

### 6.7.1 »Otomatik« formatı

Görüntü formatı, 16:9 formatındaki programlar için otomatik olarak »16:9« ayarına geçilir.

Görüntü formatı, 4:3 formatındaki programlar için otomatik olarak »4:3« ayarına geçilir.

### 6.7.2 »16:9« ve »14:9« formatları

4:3 formatındaki programlar sırasında, »16:9« veya »14:9«

seçilmesi halinde görüntü yatay olarak gerilir.

Görüntü geometrisi yatay olarak gerilir.

Gerçek 16:9 sinyal kaynaklarında (uydu alıcısından veya Euro-AV soketinde), görüntü dođru geometriye sahip olacak řekilde ekranı tümüyle doldurur.

### 6.7.3 »4:3« formatı

Görüntü 4:3 formatında gösterilir.

### 6.7.4 »LetterBox« formatı

Letterbox ayarı, özellikle 16:9 formatındaki programlar için uygundur.

Genellikle ekranın üst ve altında bulunan siyah kenarlıklar ortadan kaldırılır; 4:3 görüntü ekranı doldurur.

İletilen görüntüler büyütülür ancak üst ve alttan biraz kırılır.

Görüntü geometrisi deđiřmeden kalır.

### 6.7.5 »Altyazı« formatı

Ekranın alt kısmında görünen altyazıları okuyamazsanız, »Altyazı« ögesini seçin.

### 6.7.6 »Panorama« formatı

Bu ayar, büyük geniřlik/yükseklik oranına sahip filmler için uygundur.

4:3 formatındaki programlar sırasında, »Panorama« seçilmesi halinde görüntü yatay olarak gerilir. Görüntü geometrisi yatay olarak gerilir.

### 6.7.7 »Overscan kapalı«

Bu format seçili olduđunda HDMI ve Component giriřlerinden gelen yüksek çözünürlüklü görüntü kırılmadan orjinal boyutları ile ekrana gelir. Bu format sadece HDMI kaynađında ve 720p ve üzeri çözünürlüklerde aktif olur.



3D yayınlarda görüntü formatı seçimi desteklenmemektedir.

## 7 3D özelliği

Evinizde 3D filmleri izlerken, sinema salonlarındaki gibi gerçekçilik kazandırmak için 3D gözlükler kullanılmaktadır. Size mümkün olan en iyi 3D görüntüleri sunabilmek için, bu televizyon LED teknolojisininde içermektedir. Yüksek çözünürlük içeren 3D dünyasına katılmak için özel tasarımı 3D gözlüklerinizi takmanız yeterlidir.



Ürün ile birlikte verilmiş olan 3D gözlükler ayrı olarak da satılmaktadır. Daha ayrıntılı satın alma bilgisi için televizyonu satın almış olduğunuz bayi ile iletişime geçin.

### 7.1 3D görüntü izleme



3D özelliği sadece »HDMI«, »COMPONENT YPbPr«, »VGA«, »USB«, »DLNA«, »AV1«, »AV2«, »S-VHS«, »Anten«, »Kablo« ve »Uydu« kaynaklarında etkindir.



PC modunda 3D izlemek istendiğinde, izlenecek video çevresinde siyah alanlar bulunması halinde 3D görüntüde kayma olabilir.



»Anten«, »Kablo«, »Uydu« ve »COMPONENT YPbPr« kaynaklarında 1280x720p 50/60 Hz, 1920x1080i50 /60 Hz, ve 1920x1080p 24 / 30, 50/ 60 Hz çözünürlükleri harici 3D »Side by Side« ve »Top Bottom« öğeleri aktif olmaz.



Harici kaynaktan verilen görüntünün formatına ve özelliklerine (çözünürlük, keskinlik vb.) bağlı olarak 3D deneyimi değişebilir.



3D görüntüleri, bir floresan lamba altında izliyorsanız 3D etkisinde azalma olabilir. Böyle bir durumda ışığı azaltın veya lambayı kapatın.



3D aktif durumda iken; Manuel veya Otomatik arama menüsü, Program tablosu, EPG menüsü açıldığında, kanal veya kaynak değiştirildiğinde, USB ve PVR modunda dosya oynatma bittiğinde veya bir sonraki dosyaya geçiş yapıldığında televizyonunuz 2D moduna geçecektir.

- 1 »« düğmesiyle »Kaynak Seçin« menüsünü açın.
- 2 »«, »« veya »«, »« düğmesiyle 3D oynatılacak AV kaynağını seçin ve »OK« düğmesiyle onaylayın.
- 3 »3D« düğmesiyle 3D menüsünü açıp »« veya »« düğmesiyle oynatılacak içeriğe uygun »Side by Side«, »Top Bottom« veya »2D-3D« öğesini seçip »OK« düğmesiyle onaylayın.
  - »2D-3D«: 2D görüntüyü 3D olarak değiştirir.
  - »Side by Side«: Bir görüntüyü diğerinin yanında görüntüler.
  - »Top Bottom«: Bir görüntüyü diğerinin altında görüntüler.
  - »Frame Packing«: Televizyonun sağ ve sol görüntüleri ekranda sırayla görüntülenir.



»Frame Packing« sadece HDMI 1.4 destekli harici bir cihazdan görüntü sinyali gönderilirse 3D menüsünde görüntülenir. »Side by Side« ve »Top Bottom« öğeleri görüntülenmez.

- 4 3D'yi »3D« düğmesiyle »Kapalı« konumuna ayarlayarak kapatın.

### 7.2 3D Ayarları

- 1 »MENU« düğmesiyle menüyü açın.
- 2 »« veya »« düğmesiyle »Görüntü Ayarları« öğesini seçin ve »OK« düğmesiyle onaylayın. Menüü görüntülenir.
- 3 »« düğmesiyle »3D Ayarları« öğesini seçin ve »OK« düğmesiyle onaylayın.
  - »3D Ayarları« menüsü görüntülenir.



İlave işlemler aşağıdaki bölümlerde açıklanmıştır.

#### 7.2.1 2D-3D Efektlerinin ayarlanması

2D yayını 3D yayına çevirdiğinizde kişisel tercihinize göre en uygun efekti ayarlayabilirsiniz.

- 1 »« veya »« düğmesiyle »Efekt modu« öğesini seçip »Açık« konumuna getirmek için »« veya »« düğmesine basın.
  - »3D Perspektif« ve »Derinlik« öğesi etkindir.
- 2 »« veya »« düğmesiyle »3D Perspektif« öğesini seçin ve »« veya »« düğmesiyle ayarlayın.
- 3 »« veya »« düğmesiyle »Derinlik« öğesini seçin ve »« veya »« düğmesiyle »Düşük«, »Orta« veya »Yüksek« öğelerinden istediğiniz görüntü ayarını seçin.
- 4 Ayar işlemini sonlandırmak için »MENU« düğmesine basın.



## 3D Özelliği

### 7.2.2 Sol - Sağ Düzeltme

HDMI kaynağında Frame Packing modu aktif iken, HDMI sinyalinin gelen bir senkron kayması olması durumunda, 3D film izlerken veya 3D oyun oynarken 3D algısı yok olursa bu özellik ile 3D algısını düzeltebilirsiniz.

- 1 »V« veya »^« düğmesiyle »Sol-Sağ Düzeltme« ögesini seçin.
- 2 »◀« veya »▶« düğmesiyle »Açık« ögesini seçin.



Özelliği kapatmak için »◀« veya »▶« düğmesiyle »Kapalı« konumuna ayarlayarak kapatın.

- 3 Ayar işlemini sonlandırmak için »MENU« düğmesine basın.

### 7.2.3 HDMI 1.4 ile desteklenen formatlar

HDMI 1.4 ile televizyonunuz 3D içerikleri otomatik olarak tanıyabilir ve oynatabilir. 3D modundan çıkmak için »3D« düğmesiyle »Kapalı« konumunu seçerek kapatın. HDMI 1.4 ile 3D modunda desteklenen çözünürlükler aşağıdaki tabloda verilmiştir.

Film içeriği	Frame Packing	1080p @ 23,98/24Hz
Oyun içeriği	Frame Packing	720p @ 50 veya 59,94/60Hz
Yayın içeriği	Side by Side Yatay	1080i @ 50 or 59,94/60Hz
	Top and Bottom	720p @ 50 veya 59,94/60Hz 1080p @ 23,97/24Hz

### 7.3 Dual Gaming

Dual Gaming, oyunların "iki oyunculu modda" tam ekran gösterilmesini sağlar. Bunun için her iki oyuncunun doğru Dual Gaming gözlüklerini kullanmaları gerekir.



Dual Gaming yalnızca "iki oyunculu modda" 2D oyunlarla çalışır. 3D oyunlar desteklenmemektedir.



Her oyuncunun ilgili oyun görüntüsünü görebilmesini sağlamak için doğru gözlükler kullanılmalıdır.



Dual Gaming gözlükleriyle 3D içeriğini göstermek mümkün değildir.



Dual Gaming gözlükleri televizyon setinizle birlikte verilmez. ZDZ000 / ZDN000 sipariş numaralı gözlükleri kullanın veya uzman perakendecinizle irtibat kurun.



Ekranın orta noktası göz hizanızda olacak şekilde ekranın karşısına geçin. Böylece, her iki oyun görüntüsünün birbirine girmemesi sağlanacaktır.



Oyunların içeriği tam ekran boyutunda büyütülür. Bu durum görüntüde bozulmaya yol açabilir.

- 1 Oyun konsolunu »HDMI«, »COMPONENT YpBPr«, »VGA«, »AV1«, »AV2« veya »S-VHS« girişine bağlayın.
- 2 »Sinyal kaynağını seç« menüsünü »[Source]« ile seçin.
- 3 »◀«, »▶«, »V« veya »^« ile oyun konsolunu bağlamak için kullanılacak sinyal kaynağını seçin ve »OK« ile onaylayın.
- 4 Menüyü açmak için »MENU« düğmesine basın. »V« veya »^« düğmesiyle »Görüntü Ayarları« ögesini seçip »OK« düğmesiyle onaylayın. »Resim Modu« ögesini »V« veya »^«, düğmesiyle seçip »◀« veya »▶« düğmesiyle »Oyun« ögesini seçin ve onaylamak için »OK« düğmesine basın. Ayar işlemini sonlandırmak için »MENU« düğmesine basın.
- 5 Oyun konsolundan oyunu başlatın ve »İki Oyunculu Mod« ögesini seçin.
- 6 »3D« düğmesine basın ve »◀« ya da »▶« düğmesine basarak istediğiniz ögeyi seçin »Side by Side« veya »Top Bottom«. Bu, oyun konsolunda kullanılan oyuna bağlıdır.
  - »Side by Side« iki görüntünün yan yana gösterilmesidir.
  - »Top Bottom« bir görüntünün diğerinin yukarısında gösterilmesidir.
- 7 Dual Gaming gözlüklerinizi takın. Her iki ekranın içeriği de tam ekran modunda gösterilir.
- 8 Dual Gaming'i bitirmek için »3D« düğmesine basın ve »◀« ya da »▶« düğmesine basarak »Kapalı« ögesini seçip »OK« ile onaylayın



## 8 Ağ bağlantısı

Akıllı TV, televizyonunuzda kullanabileceğiniz çeşitli uygulamaların olduğu bir depodur. Online uygulamalardan bir çok uygulama indirebilirsiniz. Bu uygulamalar görüntülü ve sesli konuşma, video, resim, müzik uygulamaları, sosyal paylaşım uygulamaları, haber ve spor uygulamaları, hava durumu uygulaması, yaşadığınız şehre bağlı olarak doktor, eczane arama, yemek tarifi görüntüleme, trafik yoğunluğu görüntüleme gibi uygulamalardır.

Televizyonunuz Apple iPhone ve Android tabanlı telefonlar için kumanda özelliğini desteklemektedir. Telefonunuzun özelliğine bağlı olarak Apple App Store'dan veya Google Play (Android Market)'ten »BEKO TV Remote« uygulamasını telefonunuza ücretsiz indirerek telefonunuz ile televizyonunuzu kumanda edebilirsiniz.

Televizyonunuzu kablolu veya kablosuz olarak yerel ağa bağlayabilirsiniz.

Kablolu ağ bağlantısı kullanmak istiyorsanız bu sayfadaki yönergeler ile başlayınız;

Kablosuz ağ bağlantısı kullanıyorsanız sayfa 24 »Kablosuz ağ bağlantısı« bölümündeki yönergeleri takip edin.

### 8.1 Kablolu ağ bağlantısı

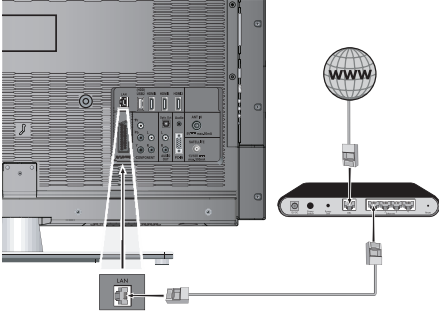

- 1 Harici modem çıkışı »LAN« soketine Cat 5 kablo ile bağlayın.



Bağlantı kabloları ürün ile birlikte verilmaz.

#### 8.1.1 Kablolu ağ ayarları

Kablolu ağ ayarlarını yapmak için Otomatik bağlantı ve Manuel bağlantı olmak üzere iki yöntem vardır.

#### 8.1.2 Otomatik bağlantı

Bir çok ev ağı Dinamik Ağdır. Dinamik bir ağa sahipseniz, DHCP destekleyen bir DSL modem kullanmalısınız. DHCP'yi destekleyen modemler ve IP paylaştırıcılar, »IP Adresi«, »Netmask«, »Gateway« ve internet erişimi için gereksinim duyulan »DNS« değerlerini otomatik olarak alırlar, böylece bu değerleri manuel girmeniz gerekmez.

- 1 »MENU« düğmesiyle menüyü açın.
- 2 »V« veya »A« düğmesiyle »Inter@ctive TV« ögesini seçin ve »OK« düğmesiyle onaylayın.  
– »Inter@ctive TV« menüsü görüntülenir.



- 3 »V« veya »A« düğmesiyle »Bağlantı Türü« ögesini seçin ve »<«, »>« düğmesiyle »Kablolu« seçimini yapın.
- 4 »V« veya »A« düğmesiyle »Ağ Ayarları« ögesini seçin ve »<«, »>« düğmesiyle »Otomatik« seçimini yapın.
- 5 »\*« (kırmızı) düğmesi ile »Bağlantı« ögesini seçip modem bağlantısını kurun.  
– »Bağlantı kuruluyor ... Lütfen bekleyin« mesajı görüntülenir ve bağlantı ayarlarında bir sorun yoksa »Gateway Bağlantısı: Başarılı« mesajı görüntülenir.
- 6 »\*« (yeşil) düğmesine basarak yapılan ayarlar ile ağ bağlantısının gerçekleştiğini kontrol edin.  
– »Test ediliyor ... Lütfen bekleyin« mesajı görüntülenir ve bağlantı başarılı ise »Gateway Bağlantısı: Başarılı« ve »Internet Bağlantısı: Başarılı« mesajı görüntülenir.
- 7 Ayar işlemini sonlandırmak için »MENU« düğmesine basın.



Dinamik bir ağa sahip değilseniz manuel bağlantı bölümündeki adımları takip edin.

#### 8.1.3 Manuel bağlantı

Bazı ağlar Statik IP adresi gerektirir. Ağınız Statik bir IP adresi gerektiriyorsa, »IP Adresi«, »Netmask«, »Gateway« ve »DNS« değerlerini manuel olarak girmelisiniz. »IP Adresi«, »Netmask«, »Gateway« ve »DNS« değerlerini, (ISP) Internet Servis Sağlayıcınızdan alabilirsiniz.

- 1 »MENU« düğmesiyle menüyü açın.
- 2 »V« veya »A« düğmesiyle »Inter@ctive TV« ögesini seçin ve »OK« düğmesiyle onaylayın.  
– »Inter@ctive TV« menüsü görüntülenir.
- 3 »V« veya »A« düğmesiyle »Bağlantı Türü« ögesini seçin ve »<«, »>« düğmesiyle »Kablolu« seçimini yapın.
- 4 »V« veya »A« düğmesiyle »Ağ Ayarları« ögesini seçin ve »<«, »>« düğmesiyle »Manuel« seçimini yapın.  
– »IP Adresi«, »Netmask«, »Gateway« ve »DNS« öğeleri etkendir.



- 5 »▼« düğmesiyle »IP Adresi« ögesini seçip »OK« düğmesine basın. »1...0« düğmeleriyle IP adresini girip değeri kaydetmek için »●●« (yeşil) düğmesine basın.
- 6 »▼« düğmesiyle »DNS« ögesini seçip »OK« düğmesine basın. »1...0« düğmeleriyle DNS adresini girip değeri kaydetmek için »●●« (yeşil) düğmesine basın.
- 7 »▼« düğmesiyle »Netmask« ögesini seçip »OK« düğmesine basın. »1...0« düğmeleriyle Netmask adresini girip değeri kaydetmek için »●●« (yeşil) düğmesine basın.
- 8 »▼« düğmesiyle »Gateway« ögesini seçip »OK« düğmesine basın. »1...0« düğmeleriyle Gateway adresini girip değeri kaydetmek için »●●« (yeşil) düğmesine basın.
- 9 »●« (kırmızı) düğmesi ile »Bağlan« ögesini seçip modem bağlantısını kurun.  
– »Bağlantı kuruluyor ... Lütfen bekleyin« mesajı görüntülenir ve bağlantı ayarlarında bir sorun yoksa »Gateway Bağlantısı: Başarılı« mesajı görüntülenir.
- 10 »●●« (yeşil) düğmesine basarak yapılan ayarlar ile ağ bağlantısının gerçekleştiğini kontrol edin.  
– »Test ediliyor ... Lütfen bekleyin« mesajı görüntülenir ve bağlantı başarılı ise »Gateway Bağlantısı: Başarılı«, »İnternet Bağlantısı: Başarılı« mesajı görüntülenir.
- 11 Ayar işlemini sonlandırmak için »MENU« düğmesine basın.

## 8.2 Kablosuz ağ bağlantısı

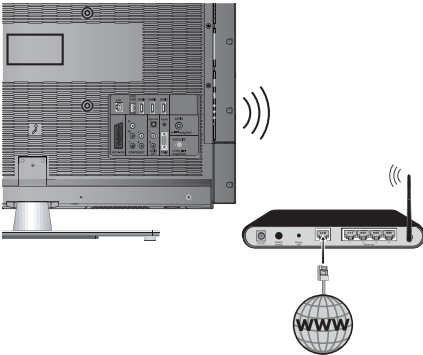

- 1 Televizyonun kablosuz bir ağa bağlanması için kendi içerisinde entegre bir Kablosuz WiFi Adaptörü mevcuttur.

	Kablosuz LAN adaptörü IEEE 802.11B/G ve N iletişim protokollerini destekler. Kablosuz bağlantıda HD video oynatımında en iyi performansı sağlamak için IEEE 802.11N protokolünü kullanmanızı öneririz.
	IEEE 802.11B/G destekli bir modem kullanıldığında videoların oynatılmasında performans IEEE 802.11N destekleyen modeme göre daha düşük olabilir, bunun sebebi IEEE 802.11B/G protokolünün veri aktarım hızının düşük olmasıdır.
	Kablosuz yerel ağda DLNA ve internete bağlı ağda Smart Inter@ctive TV 2.0 uygulamalarında video oynatma performansı her kablosuz ağda olduğu gibi ağı kullanan kullanıcı sayısına bağlı olduğu unutulmamalıdır.
	Ev ağında kullanılmayan ağ ekipmanlarını gereksiz ağ trafiği yaratacağından kapatılması önerilir.
	Modem veya kablosuz ağ paylaşıncısını yüksek bir yere koymak kablosuz bağlantı çekim gücünü artırır.
	Kablosuz bağlantı çekim gücü, modemin tipine ve televizyonun modeme uzaklığına bağlı olarak değişkenlik gösterebilir.
	Kablosuz bağlantı yapılabilmesi için Modemin SSID'sini yayınlaması gerekmektedir. Televizyon SSID yayınlamayan bir ağa bağlantı kuramaz.

### 8.2.1 Kablosuz ağ ayarları

Kablosuz ağ ayarlarını yapmak için Otomatik bağlantı ve Manuel bağlantı olmak üzere iki yöntem vardır.

### 8.2.2 Otomatik bağlantı

Bir çok ev ağı Dinamik Ağdır. Dinamik bir ağa sahipseniz, DHCP destekleyen bir DSL modem kullanmalısınız. DHCP'yi destekleyen modemler ve IP paylaşıncılar, »IP Address«, »Netmask«, »Gateway« ve internet erişimi için gereksinim duyulan »DNS« değerlerini otomatik olarak alırlar, böylece bu değerleri manuel girmeniz gerekmez.

- 1 »MENU« düğmesiyle menüyü açın.
- 2 »▼« veya »▲« düğmesiyle »Inter@ctive TV« ögesini seçin ve »OK« düğmesiyle onaylayın.  
– »Inter@ctive TV« menüsü görüntülenir.
- 3 »▼« veya »▲« düğmesiyle »Bağlantı Türü« ögesini seçin ve »OK« düğmesiyle »Kablosuz« seçimini yapın.
- 4 »▼« veya »▲« düğmesiyle »Ağ Ayarları« ögesini seçin ve »◀«, »▶« düğmesiyle »Otomatik« seçimini yapın.



## 8.2.3 Manuel bağlantı

Bazı ağlar Statik IP adresi gerektirir. Ağınız Statik bir IP adresi gerektiriyorsa, »IP Adresi«, »Netmask«, »Gateway« ve »DNS« değerlerini manuel olarak girmelisiniz. »IP Adresi«, »Netmask«, »Gateway« ve »DNS« değerlerini, (ISP) İnternet Servis Sağlayıcınızdan alabilirsiniz.

- 1 »MENU« düğmesiyle menüyü açın.
- 2 »V« veya »▲« düğmesiyle »Inter@ctive TV« ögesini seçin ve »OK« düğmesiyle onaylayın.  
– »Inter@ctive TV« menüsü görüntülenir.
- 3 »V« veya »▲« düğmesiyle »Bağlantı Türü« ögesini seçin ve »◀«, »▶« düğmesiyle »Kablosuz« seçimini yapın.
- 4 »V« veya »▲« düğmesiyle »Erişim Noktası Seç« ögesini seçin ve »OK« düğmesiyle onaylayın.  
– »Erişim Noktası Seç« menüsü görüntülenir ve mevcut kablosuz ağlar taranarak menüde görüntülenir.
- 5 »V«, »▲«, »◀« veya »▶« düğmesiyle bağlanmak istediğiniz ağı seçip »OK« düğmesiyle onaylayın.  
– Kablosuz bağlantı şifre ekranı görüntülenir.
- 6 »V«, »▲«, »◀« veya »▶« düğmesiyle karakteri seçip »OK« düğmesiyle bir sonraki karaktere geçin.  
– Büyük harf için »ABC« küçük harf için »abc« ögesini seçip »OK« düğmesiyle onaylayın.  
– Rakam veya sembol için »?@123« ögesini seçip »OK« düğmesiyle onaylayın.  
– Yazılan karakteri silmek için »X« düğmesini seçip »OK« düğmesiyle onaylayın.  
– Şifreyi girip »V«, »▲«, »◀« veya »▶« düğmesiyle »Onayla« ögesini seçip »OK« düğmesiyle onaylayın.
- 7 »V« veya »▲« düğmesiyle »Ağ Ayarları« ögesini seçin ve »◀«, »▶« düğmesiyle »Manuel« seçimini yapın.  
– »IP Adresi«, »Netmask«, »Gateway« ve »DNS« öğeleri etkindir.
- 8 »V« düğmesiyle »IP Adresi« ögesini seçip »OK« düğmesine basın. »1...0« düğmeleriyle IP adresini girip değeri kaydetmek için »•« (yeşil) düğmesine basın.
- 9 »V« düğmesiyle »Netmask« ögesini seçip »OK« düğmesine basın. »1...0« düğmeleriyle Netmask adresini girip değeri kaydetmek için »•« (yeşil) düğmesine basın.
- 10 »V« düğmesiyle »Gateway« ögesini seçip »OK« düğmesine basın. »1...0« düğmeleriyle Gateway adresini girip değeri kaydetmek için »•« (yeşil) düğmesine basın.
- 11 »V« düğmesiyle »DNS« ögesini seçip »OK« düğmesine basın. »1...0« düğmeleriyle DNS adresini girip değeri kaydetmek için »•« (yeşil) düğmesine basın.
- 12 »•« (kırmızı) düğmesi ile »Bağlan« ögesini seçip modem bağlantısını kurun.  
– »Bağlantı kuruluyor ... Lütfen bekleyin« mesajı görüntülenir ve bağlantı ayarlarında bir sorun yoksa »Gateway Bağlantısı: Başarılı« mesajı görüntülenir.
- 13 »•« (yeşil) düğmesine basarak yapılan ayarlar ile ağ bağlantısının gerçekleştiğini kontrol edin.  
– »Test ediliyor ... Lütfen bekleyin« mesajı görüntülenir ve bağlantı başarılı ise »Gateway Bağlantısı: Başarılı«, »İnternet Bağlantısı: Başarılı« mesajı görüntülenir.
- 14 Ayar işlemini sonlandırmak için »MENU« düğmesine basın.

- 5 »V« veya »▲« düğmesiyle »Erişim Noktası Seç« ögesini seçin ve »OK« düğmesiyle onaylayın.  
– »Erişim Noktası Seç« menüsü görüntülenir ve mevcut kablosuz ağlar taranarak menüde görüntülenir.
- 6 »V«, »▲«, »◀« veya »▶« düğmesiyle bağlanmak istediğiniz ağı seçip »OK« düğmesiyle onaylayın.  
– Kablosuz bağlantı şifre ekranı görüntülenir.
- 7 »V«, »▲«, »◀« veya »▶« düğmesiyle karakteri seçip »OK« düğmesiyle bir sonraki karaktere geçin.  
– Büyük harf için »ABC« küçük harf için »abc« ögesini seçip »OK« düğmesiyle onaylayın.  
– Rakam veya sembol için »?@123« ögesini seçip »OK« düğmesiyle onaylayın.  
– Yazılan karakteri silmek için »X« düğmesini seçip »OK« düğmesiyle onaylayın.  
– Şifreyi girip »V«, »▲«, »◀« veya »▶« düğmesiyle »Onayla« ögesini seçip »OK« düğmesiyle onaylayın.

	WEP şifreleme sisteminde ağa birden fazla ağ şifresi verilebilir. Televizyonunuz sadece birinci seviyedeki şifre ile ağa bağlanabilir.
	Kablosuz modem televizyon tarafından ağda bulunabilmesi için ağ isminin ASCII karakterleri desteklemesi gerekmektedir.

- 8 »•« (kırmızı) düğmesi ile »Bağlan« ögesini seçip modem bağlantısını kurun.  
– »Bağlantı kuruluyor ... Lütfen bekleyin« mesajı görüntülenir ve bağlantı ayarlarında bir sorun yoksa »Gateway Bağlantısı: Başarılı« mesajı görüntülenir.
- 9 »•« (yeşil) düğmesine basarak yapılan ayarlar ile ağ bağlantısının gerçekleştiğini kontrol edin.  
– »Test ediliyor ... Lütfen bekleyin« mesajı görüntülenir ve bağlantı başarılı ise »Gateway Bağlantısı: Başarılı«, »İnternet Bağlantısı: Başarılı« mesajı görüntülenir.
- 10 Ayar işlemini sonlandırmak için »MENU« düğmesine basın.







	Dinamik bir ağa sahip değilseniz manuel bağlantı bölümündeki adımları takip edin.
--	---

## 9.1 Akıllı TV internet uygulamaları

Akıllı TV interaktif uygulamaları televizyonunuza internet hizmetleri ve sayfaları sağlar.

Bu uygulamalar televizyonunuza göre tasarlanmıştır.

Akıllı TV özelliği ile lokal ve global bir çok internet uygulamasını çalıştırabilirsiniz. Online uygulamalar sayesinde televizyonunuzda kullanabileceğiniz çeşitli uygulamaları edinebilirsiniz. Bu uygulamalar görüntülü ve sesli konuşma, video, resim, müzik uygulamaları, sosyal paylaşım uygulamaları, haber ve spor uygulamaları, hava durumu uygulaması, yaşadığınız şehre bağlı olarak doktor, eczane arama, yemek tarifi görüntüleme, trafik yoğunluğu görüntüleme gibi uygulamalardır.

	Akıllı TV, Online uygulamalarının kullanılabilirliği ülkeden ülkeye değişebilir.
	Akıllı TV, Online uygulamalardaki uygulamaların haricinde kalıcı olarak dosya indirip kaydedemez, başka bir sitede bir dosya yükleyemez, ve bazı uygulamaların Giriş (login) sayfaları dışında eklenti kuramaz.
	Firmamız içerik servis sağlayıcıları tarafından sağlanan içerikle ve içeriğin kalitesiyle ilgili hiçbir şekilde sorumlu değildir.
	Akıllı TV sağlanan yerel ve evrensel internet uygulamaları, uygulama sahipleri ile yapılan sınırlı süreli özel anlaşmalar çerçevesinde televizyonunuz ile birlikte sağlanmaktadır. Uygulama sahipleri, bu uygulamaları kendi kararları doğrultusunda, güncelleyebilir, değiştirebilir, kısıtlayabilir veya tamamen kullanımdan kaldırabilir. Bu değişikliklerden dolayı firmamız sorumlu tutulamaz.
	Akıllı TV ile sağlanan internet uygulamalarında değişiklik yapma, sınırlama, genişletme, yer değiştirme, kullanımdan kaldırma gibi tüm değişiklikleri yapma hakkını saklı tutar.
	Bazı uygulamaların giriş işlemleri sırasında o uygulamanın gerçek web sayfasında bağlantı kurmak gerekebilir. Bağlanılan bu sayfalarda uygulamaya giriş için gerekmeyen linkler gösterilebilir. Bu linklere bağlanma sırasında televizyon açık web'e ulaşabilir ve burada televizyonun desteklemediği içerikler görüntülenebilir. Açık web'de olduğunuz için televizyonun desteklenmeyen bu içerikler hakkında kontrolü ya da sorumluluğu bulunmamaktadır.

## 9.2 USB klavye ve fare bağlanması

Web tarayıcısında kullanmak için »USB1« veya »USB2 (HDD)« soketine fare ve klavye bağlayabilirsiniz. Özel sürücü gerektiren klavyeler desteklenmez.

## 9.3 Akıllı TV'ye Başlarken

- 1 »MENU« düğmesiyle menüyü açın.
- 2 »▼« veya »▲« düğmesiyle »Inter@ctive TV« ögesini seçin ve »OK« düğmesiyle onaylayın. Menü görüntülenir.
- 3 »▼« veya »▲« düğmesiyle »Inter@ctive Uygulamalar« ögesini seçin ve »OK« düğmesiyle onaylayın. – »Inter@ctive Uygulamalar« menüsü görüntülenir. İlk kez giriş yapıyorsanız Akıllı TV kayıt ekranı görüntülenecektir.



Ekranda hiç bir menü açık değil iken kumanda üzerindeki »@« düğmesine basarak »Quick Apps« menüsüne ulaşabilirsiniz.



Kablo takılı değil veya kablosuz bir ağa bağlantısı yoksa Inter@ctive Uygulamaları başlatmaya çalıştığınızda ilgi uyarı ekranda görüntülenir.



Kablo takılı veya kablosuz bir ağa bağlı olduğunuz halde IP alamadıysanız yada internete çıkışınız yoksa Inter@ctive Uygulamalar başlatılmaz. Bu durumda Ağ bağlantı ayarlarını kontrol ediniz. Bakınız sayfa 23 veya 24.

### 9.3.1 Kayıt sırasında navigasyon ve metin girişi

- 1 »SMART inter@ctive TV« menüsünü açmak için »@« düğmesine basın. – Akıllı TV kayıt ekranı görüntülenir.

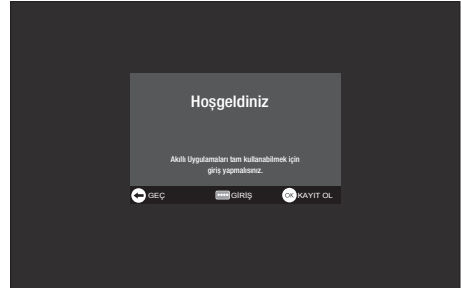

- 2 Kayıt işlemine başlamak için »OK« düğmesine basın.
- 3 Gerekli metin alanlarını »▼«, »▲«, »◀« veya »▶« düğmesi ile seçip »OK« düğmesi ile onaylayın. Ekran klavyesi görüntülenir.



- Veriler ekran klavyesi ile girilir. Gerekli harf/ rakamı seçerek »OK« düğmesi ile onaylayın.
- Büyük/Küçük harf seçimi için »Shift« düğmesini seçip »OK« düğmesi ile onaylayın.
- »@« sembolü için »Alt Gr« düğmesini seçip »OK« düğmesi ile onaylayın.
- Mobil klavyeye geçmek için »\*« (kırmızı) düğmesine basın.
- Yazılı son karakteri / rakamı silmek için »••••« (mavi). Yazılı tüm karakterleri silmek için »••••« (sarı) düğmesine basın.
- Yazı girişini tamamladığında »▼«, »▲«, »◀« veya »▶« düğmesi ile »◀« ögesini seçip »OK« düğmesi ile onaylayın. Ekran klavyesi kapanacaktır.

## 9.4 Akıllı TV hesabının oluşturulması

Akıllı TV'deki tüm uygulamalara ulaşabilmek için kayıt olmadanız gerekmektedir.

- 1 »SMART inter@ctive TV« menüsünü açmak için »@« düğmesine basın.  
– Akıllı TV kayıt ekranı görüntülenir.
- 2 Kayıt işlemine başlamak için »OK« düğmesine basın.
- 3 »Ad« ve »Soyad« girin:  
Tüm bilgilerin her karakterini ekran klavyesinden »▼«, »▲«, »◀« veya »▶« düğmesiyle seçip »OK« düğmesiyle onaylayın. Veri girişi tamamlandıktan sonra »▼«, »▲«, »◀« ve »▶« düğmesi ile »◀« düğmesini seçip »OK« düğmesiyle onaylayın.  
Bir sonraki giriş ögesine geçmek için »▼« düğmesine basıp, klavyeyi görüntülemek için »OK« düğmesine basın.  
Bir sonraki ekrana geçmek için »••••« (mavi) düğmesine basıp, klavyeyi görüntülemek için »OK« düğmesine basın.
- 4 »E-mail« adresi girin:  
Bilgileri girip, ekran klavyesinden »▼«, »▲«, »◀« ve »▶« düğmesi ile »◀« düğmesini seçip »OK« düğmesiyle onaylayın.  
Bir sonraki ekrana geçmek için »••••« (mavi) düğmesine basıp, klavyeyi görüntülemek için »OK« düğmesine basın.
- 5 »Şifre« girişi ve onayı:  
Tüm bilgilerin her karakterini ekran klavyesinden »▼«, »▲«, »◀« veya »▶« düğmesiyle seçip »OK« düğmesiyle onaylayın. Veri girişi tamamlandıktan sonra »▼«, »▲«, »◀« ve »▶« düğmesi ile »◀« düğmesini seçip »OK« düğmesiyle onaylayın.  
Bir sonraki giriş ögesine geçmek için »▼« düğmesine basıp, klavyeyi görüntülemek için »OK« düğmesine basın.  
Bir sonraki ekrana geçmek için »••••« (mavi) düğmesine basıp, klavyeyi görüntülemek için »OK« düğmesine basın.
- 6 »Konum« girin:  
Bilgileri girip, ekran klavyesinden »▼«, »▲«, »◀« ve »▶« düğmesi ile »◀« düğmesini seçip »OK« düğmesiyle onaylayın. Bir sonraki ekrana geçmek için »••••« (mavi) düğmesine basıp, klavyeyi görüntülemek için »OK« düğmesine basın.
- 7 »Telefon numarası« girin (opsiyonel): Bilgileri girip, ekran klavyesinden »▼«, »▲«, »◀« ve »▶« düğmesi ile »◀« düğmesini seçip »OK« düğmesiyle onaylayın.
- 8 Kayıt işlemi tamamlamak için »••••« (mavi) düğmesine basın.
- 9 Kullanım koşullarını okuyup kabul etmek için »OK« düğmesine basın.  
– »Inter@ctive Uygulamalar« menüsü görüntülenir ve standart uygulamalar indirilerek televizyonunuza kurulur.

## 9.5 Akıllı TV hesabı ile oturum açma



Televizyonunuzu her hangi bir nedenle fabrika ayarlarına dönüş yaptığınızda »Yüklü uygulamalar korunsun« ögesi seçilmemiş ise indirmiş olduğunuz uygulamalar silinecektir ve »Inter@ctive Uygulamalar« menüsüne girdiğinizde tekrar kayıt ekranı görüntülenecektir.

Akıllı TV kayıt anında vermiş olduğunuz email ve oluşturduğunuz şifre ile tekrar kayıt yapmadan oturum açabilirsiniz.

- 1 »SMART inter@ctive TV« menüsünü açmak için »@« düğmesine basın.  
– Akıllı TV kayıt ekranı görüntülenir.
- 2 Oturum açmak için »••••« (mavi) düğmesine basın.
- 3 »E-mail« adresi girin:  
Bilgileri girip, ekran klavyesinden »▼«, »▲«, »◀« ve »▶« düğmesi ile »◀« düğmesini seçip »OK« düğmesiyle onaylayın.
- 4 »Şifre« girin:  
Bilgileri girip, ekran klavyesinden »▼«, »▲«, »◀« ve »▶« düğmesi ile »◀« düğmesini seçip »OK« düğmesiyle onaylayın.
- 5 Oturum açmak için »••••« (mavi) düğmesine basın.  
– »Kullanım Koşulları« görüntülenir.
- 6 Kullanım koşullarını kabul etmek için »OK« düğmesine basın.  
– »Quick Apps« menüsü görüntülenir ve standart uygulamalar indirilerek televizyonunuza kurulur.
- 7 Kısa bir süre sonra bilgi mesajı görüntülenir, »OK« düğmesiyle onaylayın.

## 9.5.1 İnternet uygulamalarını seçme

- 1 »SMART inter@ctive TV« menüsünü açmak için »@« ardından »•« (kırmızı) düğmesine basın.

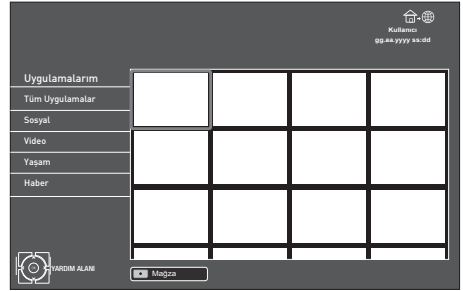

- 2 Uygulama kategorilerini »▼« veya »▲« düğmesi ile seçip uygulama alanına geçmek için »▶« düğmesine basın.
- 3 İsteddiğiniz uygulamayı »▼«, »▲«, »◀« veya »▶« düğmesi ile seçip »OK« düğmesi ile onaylayın.  
– Kısa bir süre sonunda uygulamanın ana menüsü görüntülenir.



Kablo takılı değil veya kablosuz bir ağa bağlantısı yoksa Inter@ctive Uygulamaları başlatmaya çalıştığınızda ilgi uyarı ekranda görüntülenir.



Kablo takılı veya Kablosuz bir ağa bağlı olduğunuz halde IP alamadıysanız yada internete çıkışınız yoksa Inter@ctive Uygulamalar başlatılamaz. Bu durumda Ağ bağlantı ayarlarını kontrol ediniz. Bakınız sayfa 23 veya 24.

## 9.6 Online uygulamalar

Online uygulamalar televizyon üzerinde kullanılabilecek uygulamaların indirilebileceği online bir depodur.

»SMART inter@ctive TV« menüsündeki bazı uygulamalar fabrika tarafından televizyonunuza yüklenmiştir.

Online uygulamalar içerisindeki geniş uygulama seçenekleri arasından bir çök uygulama indirilebilirsiniz.

- 1 »SMART inter@ctive TV« menüsünü açmak için »@« ardından »•« (kırmızı) düğmesine basın.  
– »SMART inter@ctive TV« menüsü görüntülenir.

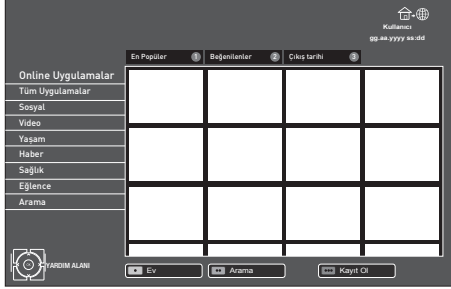

- 2 »Online uygulamalara« girmek için »•« (kırmızı) düğmesine basın.  
– »Online Uygulamalar« menüsü görüntülenir.

## 9.6.1 İnternet uygulamalarını indirmek ve yüklemek

- 1 Online Uygulamalarda istediğiniz kategoriye »▼« veya »▲« düğmesi ile seçip uygulama alanına geçmek için »►« düğmesine basın;  
veya  
numaralandırma düğmeleri ile istediğiniz uygulamayı seçin  
– »1« – »En Popüler«,  
– »2« – »Beğenilenler«,  
– »3« – »Çıkış Tarihi«;  
veya  
»••« (yeşil) düğmesine basarak uygulama ismi ile arama yaparak uygulamayı seçin.
- 2 İndirmek istediğiniz uygulamayı »▼«, »▲«, »◀« veya »►« düğmesi ile seçip »OK« düğmesi ile onaylayın.  
– Uygulamaya ait bilgiler görüntülenir.
- 3 Uygulamayı indirip yüklemek için »••••« (mavi) düğmesine basın.  
– Uygulamaya indirilip kurulacaktır.



Uygulamayı çalıştırmak için »••••« (mavi) düğmesine basın.



Uygulama yüklemeye devam etmek için »•« (kırmızı) düğmesine basın.

## 9.6.2 İnternet uygulamaların kaldırılması

- 1 »SMART inter@ctive TV« menüsünü açmak için »@« ardından »•« (kırmızı) düğmesine basın.
- 2 Uygulama kategorilerini »▼« veya »▲« düğmesi ile seçip uygulama alanına geçmek için »►« düğmesine basın.
- 3 Kaldırmak istediğiniz uygulamayı »▼«, »▲«, »◀« veya »►« düğmesi ile seçip »•« (kırmızı) düğmesine basın.  
– Güvenlik uyarısı görüntülenir.
- 4 Uygulamanın kaldırma işlemini onaylamak için »OK«;  
veya  
uygulama kaldırma işlemini iptal etmek için »◀« düğmesine basın.
- 5 »OK« düğmesi ile işlemi tamamlayın.

## 9.6.3 İnternet uygulamaların taşınması

Televizyonunuzda yüklü uygulamaların sırasını kişisel tercihinize göre değiştirebilirsiniz.

- 1 »Tüm Uygulamalar« kategorisini »▼« veya »▲« düğmesi ile seçip uygulama alanına geçmek için »►« düğmesine basın.



Uygulamalar sadece »Tüm Uygulamalar« kategorisinde sıralanabilmektedir.

- 2 Taşımak istediğiniz uygulamayı »▼«, »▲«, »◀« veya »►« düğmesi ile seçip »••••« (mavi) düğmesine basın.
- 3 »▼«, »▲« ve »◀«, »►« düğmesine basarak uygulamayı yeni konumuna taşıyarak »OK« düğmesiyle onaylayın.



Diğer uygulamaları taşımak için 2. ve 3. adımı tekrar edin.

## 9.6.4 İnternet uygulamaların puanlanması

Televizyonunuzda yüklü uygulamaları ayrı ayrı olarak puanlayabilirsiniz.

- 1 Uygulama kategorilerini »▼« veya »▲« düğmesi ile seçip uygulama alanına geçmek için »►« düğmesine basın.
- 2 Puanlamak istediğiniz uygulamayı »▼«, »▲«, »◀« veya »►« düğmesi ile seçip »••••« (sarı) düğmesine basın.
- 3 Uygulama puanını »▼«, »▲«, »◀« veya »►« düğmesi ile seçip kaydetmek için »OK«;  
veya  
puanlamayı iptal etmek için »◀« düğmesine basın.

## 9.6.5 Uygulama görünüm modu

Bazı uygulamalar için görünüm modu seçebilir ve televizyon izlerken aynı anda uygulamayı kullanabilirsiniz.

- 1 Özelliğin desteklendiği uygulamalarda uygulamayı başlattıktan sonra »@« düğmesine basın.  
– »Uygulama Görünüm Modu« menüsü görüntülenir.
- 2 Görünüm modunu »◀« veya »►« düğmesiyle »Tam Ekran Modu«, »Widget Modu«, »Bildirim Modu«, »Uygulamalarım« veya »Kapat« ögesini seçip »OK« düğmesi ile onaylayın.



Bu özellik tüm uygulamalarda desteklenmemektedir.

## 9.7 Akıllı TV tarayıcı ana menüsü

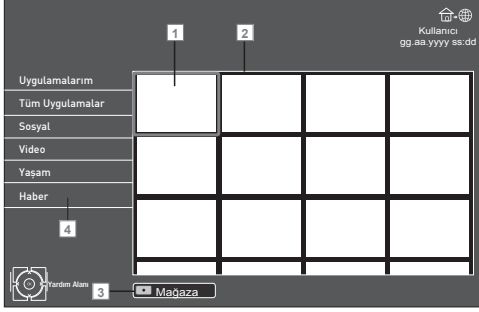

- 1 Uygulamalar.
- 2 Uygulama galerisi.
- 3 Mağaza.
- 4 Kategoriler.

### 9.7.1 Ana menüde gezinme

- 1 İstediğiniz kategoriye »V« veya »^« düğmesi ile seçip uygulama alanına geçmek için »>« düğmesine basın.
- 2 İstediğiniz uygulamayı »V«, »^«, »<« veya »>« düğmesi ile seçip »OK« düğmesi ile onaylayın.  
– Kısa bir süre sonunda uygulamanın ana menüsü görüntülenir.
- 3 Uygulamanın kullanımı daha çok uygulamanın kendi yapısına bağlıdır. Ekrandaki notları takip ediniz.

### 9.7.2 Web tarayıcı uygulaması

Web tarayıcı uygulaması internette gezinebilmenizi sağlar.

- 1 Uygulamayı »V«, »^«, »<« veya »>« düğmesiyle seçip »OK« düğmesi ile onaylayın.
- 2 URL giriş alanını »V« veya »^« düğmesiyle seçip »OK« düğmesi ile onaylayın.  
– Sanal klavye görüntülenir.
- 3 Adresi girip »♦♦♦♦« (mavi) düğmesi ile onaylayın.



Web Tarayıcısında kolayca gezinebilmek için sesli kumandanın Gyro özelliğini öneririz. Sesli kumandanın satınalma bilgisi için televizyonu satın almış olduğunuz bayi ile iletişime geçin.

### 9.7.3 Uygulamalardaki oynatma ve diğer seçenekler



Bazı uygulamalar tüm oynatma seçeneklerin desteklemez ve uygulamalar arasında oynatma seçenekleri farklılıklar gösterebilir.

- 1 »▶« uygulamalarda oynatmayı başlatma;
- 2 »||« uygulamalarda oynatmayı duraklatma;
- 3 »■« uygulamalarda oynatmayı sonlandırma;
- 4 Uygulamalarda »◀◀« veya »▶▶« görüntü arama;
- 5 Uygulamalarda İleri/geri atlatma için »|◀« veya »▶|« düğmesine basın.
- 6 »V«, »^«, »<«, »>« uygulamalarda ve ekran klavyesinde yön tuşları kaydırır.
- 7 »OK« uygulamalarda ve ekran klavyesinde onaylama düğmesi.

- 8 »1...0« (kırmızı), »♦« (yeşil), »♦♦« (sarı), »♦♦♦« (mavi) uygulamalarda çeşitli özellikleri seçer / etkinleştirir.
- 9 »@« uygulamayı kapatır veya görünüm modu olan uygulamalarda görünüm modu seçim menüsünü görüntüler.

## 9.8 Plugged Into Skype™

Televizyonunuz Plugged into Skype™ özelliklidir. Plugged Into Skype™ özelliği ile internet bağlantısı üzerinden dünyanın her yerindeki arkadaşlarınız veya ailenizle Skype™'dan Skype™'a sesli ve görüntülü aramalar ücretsiz olarak oturma odanızın rahatlığında yapabilirsiniz.

Bunun için sadece internet bağlantısı ve satın alacağınız G-VCAM-01 USB Kamera ve Mikrofon ünitesi gerekmektedir. Kamera ve mikrofon ünitesi satınalma bilgisi için televizyonu satın almış olduğunuz bayi ile iletişime geçin. Varsa mevcut Skype™ hesabınızı kullanın veya televizyonunuz üzerinden yeni bir Skype™ hesabı oluşturun.



Skype™ özelliğini kullanmak için televizyonun internete bağlı olması gerekir.



Skype™ ile acil aramalar yapılamaz. Skype™ telefonu yerine kullanılamaz ve acil aramalar için kullanılamaz.



Skype™ aramalarını kablosuz ağ üzerinden yapmak ses ve görüntü kalitesini düşürebilir.



G-VCAM-01 Kamera ve Mikrofon ünitesini doğrudan televizyonun »USB1« veya »USB2 (HDD)« USB arayüzüne bağlayın.



Diğer Skype™ kullanıcıları ile yapacağınız sesli ve görüntülü aramalar ücretsizdir. Cep telefonlarını veya sabit telefon hatlarını düşük maliyetle arama gibi diğer Skype™ hizmetleri için, Skype™ Kredisi veya bir abonelik gereklidir.



Gürültülü bir ortamda mikrofonun ses kalitesi bozulabilir.



Televizyon kapatıldığında, Skype devre dışı kalır gelen aramalar kabul edilemez.



Ticari Marka Bildirimi. Skype, Skype'in veya bağlı şirketlerinin ticari markasıdır. Bu ürün/uygulama, Skype, Skype Communications S.a.r.l. veya bunlara bağlı şirketlerden herhangi bir tarafından onaylanmamakta veya desteklenmemektedir.



Skype IP Bildirimi  
Bu ürün, SkypeKit Sürüm 3.7 içerir Telif Hakkı 2003-2011, Skype Patent Bekleniyor Skype, ilgili ticari markalar ve logolar Skype'in ticari markalarıdır.



## 9.8.1 Skype kamera bağlantısı



Televizyonunuz G-VCAM-01 kamera ünitesi ile uyumludur farklı marka kamera üniteleri desteklenmemektedir.



G-VCAM-01 kamera ünitesi ayrı olarak satılmaktadır, televizyon ile birlikte verilmez. Daha ayrıntılı satınalma bilgisi için televizyonu satın almış olduğunuz bayi ile iletişime geçin.



Skype kamerayı bağlamadan önce, televizyonu bekleme konumuna almanız tavsiye edilir.

- 1 Kamerayı televizyonun üstüne takın.
- 2 USB kablosunu televizyonun »USB1« veya »USB2 (HDD)« USB arayüzüne bağlayın.

## 9.8.2 Skype hesabının oluşturulması



Mevcut Skype hesabınız varsa yeni hesap oluşturmadan Skype kullanıcı adı ve şifreniz ile oturuma açabilirsiniz.

- 1 »Quick Apps« menüsünü açmak için »@« düğmesine basın.
- 2 »plugged into Skype™« uygulamasını »v«, »^«, »<« veya »>« düğmesi ile seçip »OK« düğmesine basın.  
– Kısa bir süre sonunda uygulamanın ana menüsü görüntülenir.
- 3 »Hesap Oluştur« ögesini »v«, »^«, »<« veya »>« düğmesi ile seçip »OK« düğmesine basın.  
– »Lisans Anlaşması« menüsü görüntülenir.
- 4 »Skype Kullanım Kuralları« ögesini »v«, »^«, »<« veya »>« düğmesi ile seçip »OK« düğmesine basın.
- 5 »Kabul« ögesini »v«, »^«, »<« veya »>« düğmesi ile seçip »OK« düğmesine basın.
- 6 »Gizlilik Politikası« ögesini »v«, »^«, »<« veya »>« düğmesi ile seçip »OK« düğmesine basın.
- 7 »Kabul« ögesini »v«, »^«, »<« veya »>« düğmesi ile seçip »OK« düğmesine basın.  
– »Skype Adı«, »Şifre« ve »Email« bilgilerini girin:  
Bilgi girişi yapacağınız öğeleri »v«, »^«, »<« ve »>« düğmesi ile seçip »OK« düğmesi ile onaylayın.  
Bilgilerin her karakterini ekran klavyesinden »v«, »^«, »<« veya »>« düğmesiyle seçip »OK« düğmesiyle onaylayın.  
Ekran klavyesinde yazdığınız bilgileri kaydetmek için »v«, »^«, »<« veya »>« düğmesiyle »Giriş« ögesini seçip »OK« düğmesiyle onaylayın.
- 8 Tüm bilgiler tamamlandıktan sonra »Kabul ediyorum« ögesini »v«, »^«, »<« veya »>« düğmesiyle seçip »OK« düğmesiyle onaylayın.  
– Kısa bir süre sonunda kayıt işlemi tamamlanıp uygulamanın ana menüsü görüntülenir.
- 9 Uygulamadan çıkmak için »<<« düğmesine basın.

## 9.8.3 Skype kişi listesi oluşturma

- 1 »Quick Apps« menüsünü açmak için »@« düğmesine basın.
- 2 »Plugged into Skype™« uygulamasını »v«, »^«, »<« veya »>« düğmesi ile seçip »OK« düğmesine basın.  
– Kısa bir süre sonunda uygulamanın ana menüsü görüntülenir.
- 3 Skype kullanıcı adı ve şifresi girilerek uygulamaya giriş yapın.
- 4 Skype ana ekranında »\*\*\*« (sar) düğmesine basın.  
– »Hesap tipi ekle« menüsü görüntülenir.
- 5 »v« veya »^« düğmesiyle »Skype Kişisi« ögesini seçip »OK« düğmesiyle onaylayın.  
– »Skype kişisi ekle« menüsü görüntülenir.
- 6 »OK« düğmesine basarak eklemek istediğiniz Skype kişinin girin:  
Bilgilerin her karakterini ekran klavyesinden »v«, »^«, »<« veya »>« düğmesiyle seçip »OK« düğmesiyle onaylayın.  
Ekran klavyesinde yazdığınız bilgileri kaydetmek için »v«, »^«, »<« veya »>« düğmesiyle »Giriş« ögesini seçip »OK« düğmesiyle onaylayın.
- 7 »v« düğmesi ile »Ara« ögesini seçip »OK« düğmesiyle onaylayın.  
– Kısa bir süre sonunda arama sonuçları görüntülenir.
- 8 Arama sonuçları birden fazla ise eklemek istediğiniz kişiyi »v« veya »^« düğmesi ile seçip »OK« düğmesiyle onaylayın.  
– Kişi ile ilgili bilgiler ekranda görüntülenir.
- 9 Kişiyi eklemek için »OK« düğmesine basın.  
– Kişi ekleme istek ekranı görüntülenir.
- 10 Eklenecek kişiye istek göndermek için »<« veya »>« düğmesi ile »Gönder« ögesini seçip »OK« düğmesiyle onaylayın;  
veya  
kişiyi eklemeyi iptal etmek için »<« veya »>« düğmesi ile »İptal« ögesini seçip »OK« düğmesiyle onaylayın.

## 9.8.4 Skype kişi listesinden arama yapma

- 1 »v« veya »^« düğmesiyle »Kişi listesi« ögesini seçip »>« düğmesiyle onaylayın.  
– Kişi listesi görüntülenir.
- 2 Arama yapmak istediğiniz kişiyi »v« veya »^« düğmesiyle seçip »OK« düğmesine basın.  
– Aramak istenilen kişi görüntülenir.
- 3 Görüntülü arama yapmak için »<« veya »>« düğmesiyle »Video çağırısı« ögesini seçip »OK« düğmesine basın;  
veya  
sesli arama yapmak için »<« veya »>« düğmesiyle »Sesli arama« ögesini seçip »OK« düğmesine basın.

## 9.8.5 Skype arama geçmişinden arama yapma

- 1 »v« veya »^« düğmesiyle »Tarihçe« ögesini seçip »>« düğmesiyle arama geçmiş listesine geçin.  
– Arama geçmişi görüntülenir.
- 2 Arama yapmak istediğiniz kişiyi »v« veya »^« düğmesiyle seçip »OK« düğmesine basın.  
– Aramak istenilen kişi görüntülenir.
- 3 Görüntülü arama yapmak için »<« veya »>« düğmesiyle »Video çağırısı« ögesini seçip »OK« düğmesine basın;  
veya  
Sesli arama yapmak için »<« veya »>« düğmesiyle »Sesli arama« ögesini seçip »OK« düğmesine basın.





### 9.8.6 Telefon numarası ile arama yapma

Skype kredisi veya aboneliği ile telefon numarasına direkt arama yapabilirsiniz.

- 1 »V« veya »A« düğmesiyle »Çevir Ekranı« ögesini seçip »>« düğmesine basın.  
– Çevir ekranı görüntülenir.
- 2 »Ülke kodunu Giriniz« ögesinden arama yapmak istediğiniz ülke kodunu seçmek için »OK« düğmesine basın.  
»V« veya »A« düğmesiyle ülke kodunu seçip »OK« düğmesine basın.
- 3 »V« düğmesi ile »Telefon numarasını giriniz« ögesini seçip »OK« düğmesine basın ve ekran klavyesinden telefon numarasının her bir karakterini »V«, »A«, »<« veya »>« düğmesiyle seçip »OK« düğmesiyle onaylayın. Ekran klavyesinde yazdığınız bilgileri kaydetmek için »V«, »A«, »<« veya »>« düğmesiyle »Giriş« ögesini seçip »OK« düğmesiyle onaylayın.
- 4 Sesli aramayı gerçekleştirme için »V« ve »A« düğmesi ile »Sesli Arama« ögesini seçip »OK« düğmesine basın.

### 9.8.7 Skype ile gelen aramayı kabul etmek

Televizyon izlerken Skype ile gelen aramaları kabul edebilirsiniz.

	Televizyon izlerken Skype araması alabilmek için Skype uygulaması başlatılmalı ve Logout olmadan çıkış yapılmalıdır aksi takdirde gelen arama kabul edilmez.
	USB kaynağı haricindeki tüm kaynaklarda televizyon izlerken Skype ile gelen aramalar kabul edilir. USB kaynağında Skype ile gelen arama kabul edilmez, sadece gelen arama uyarısı görüntülenir.

- 1 Televizyon izlerken, Skype uygulamasından bir Skype araması alırsanız ekranın sağ alt köşesinde arama görüntülenir.
- 2 Görüntülü görüşme için »<« veya »>« düğmesiyle »Video« ögesini seçip »OK« düğmesine basın;  
veya  
sesli görüşme için »<« veya »>« düğmesiyle »Ses« ögesini seçip »OK« düğmesine basın;  
veya  
görüşmeyi redetmek için »Reddet« ögesini seçip »OK« düğmesine basın.

### 9.8.8 Skype durumu

Skype hesabı ve Skype kişilerinin yanında durum simgeleri görüntülenir ve bu simgeler kişilerin Skype görüşmesine hazır olup olmadığını gösterir.

Skype sembollerinin anlamları aşağıdaki gibidir:

- »✔« Çevrimiçi»
- »📶« Uzakta»
- »🚫« Rahatsız Etme»
- »✖« Görünmez»

### 9.8.9 Skype durumunun değiştirilmesi

- 1 Skype ana ekranında »•••« (yeşil) düğmesine basın.  
– »Durum« menüsü görüntülenir.
- 2 »V« veya »A« düğmesiyle »✔« Çevrimiçi», »📶« Uzakta», »🚫« Rahatsız Etme» veya »✖« Görünmez» öğelerinden birini seçip »OK« düğmesiyle onaylayın.  
– Skype hesabının yanında ve diğer Skype kişileri tarafında seçmiş olduğunuz Skype durumunu görüntülenir.

## 9.9 Skype seçenekleri

### 9.9.1 Geçmiş seçeneği

Bu bölümde gelen ve giden çağrılar hakkında bilgiler verilir.

- 1 »V« veya »A« düğmesiyle »Tarihçe« ögesini seçip »>« düğmesiyle arama geçmişi listesine geçin.  
– Arama geçmişi görüntülenir.
- 2 Skype ana menüsüne dönmek için »<« düğmesine basın.

### 9.9.2 Seçenekler menüsü

Bu menüde, örneğin, kullanıcı profili oluşturabilir, şifrenizi değiştirebilir ve diğer ayarlarını düzenleyebilirsiniz.

- 1 Skype ana ekranında »V« veya »A« düğmesi ile »Seçenekler« ögesini seçip »OK« düğmesine basın.  
– »Seçenekler« menüsü görüntülenir.
- 2 »V« veya »A« düğmesiyle »Kullanıcı Profili«, »Şifre değiştir«, »Genel Ayarlar«, »Ses Ayarları«, »Gizlilik Ayarları«, »Engellenmiş Kişiler«, »Çağrı yönlendirme« veya »Skype Hakkında« öğelerini seçin ve »>« düğmesiyle ayar bölümüne geçin.
- 3 Bilgi girişi için »OK« düğmesine basın, »V« veya »A« düğmesiyle seçim yapıp »OK« düğmesiyle onaylayın;  
veya  
iptal etmek için »<« düğmesine basın.
- 4 Menü çubuğuna dönmek için »<« düğmesine basın.
- 5 Skype ana menüsüne dönmek için tekrar »<« düğmesine basın.

### 9.9.3 Skype uygulamasının güncellenmesi

Skype uygulamasının güncellenmesi televizyon yazılım güncellemeleri ile birlikte yapılmaktadır. Televizyon yazılım güncellemeleri için bkz sayfa 45.

### 9.10 Babywatch uygulaması

Babywatch uygulaması çocukları izlemenizi sağlar. Bunun için sadece internet bađlantısı ve satınalacađınız G-BCAM-01 Kamera ve Mikrofon ünitesi gerekmektedir. Kamera ve mikrofon ünitesi satınalma bilgisi için televizyonu satın almıř olduđunuz bayi ile iletiřime gein. Kameranın hakkında daha ayrıntılı bilgi için, G-BCAM-01 kullanım kılavuzuna bakın.

#### 9.10.1 Babywatch uygulamasını seme

- 1 »SMART inter@ctive TV« menüsünü açmak için »@« ardından »\*« (kırmızı) düđmesine basın.
- 2 »Tüm Uygulamalar« kategorisini »v« veya »^« düđmesi ile seip uygulama alanına gemek için »>« düđmesine basın.
- 3 »Babywatch« uygulamasını »v«, »^«, »<« veya »>« düđmesi ile seip »OK« düđmesine basın.
  - Kısa bir süre sonunda uygulamanın ana menüsü görüntülenir.







Babywatch ayarları ve kullanımı için Babywatch kullanım kılavuzuna bakınız.

## 10.1 Ev ağı bağlantısı ile video, müzik ve fotoğraf dosyalarına oynatma





Televizyonunuzun DLNA özelliği ile sunucudaki video, müzik veya fotoğraf dosyalarına kolayca erişebilir ve DMR özelliği sayesinde DMC özellikli cihazlarla medya oynatmayı otomatik olarak başlatıp durdurabilirsiniz.

	Video, müzik veya fotoğraflarınızı DLNA uyumlu DMS (Digital Media Server) olarak çalışan PC, Cep Telefonu veya NAS (Network attached Storage) gibi cihazlar üzerinden paylaşabilirsiniz.
	DMS aygıtı ve televizyon aynı anda kablosuz olarak ağa bağlıysa video oynatmada takılmalar yada donmalar yaşanabilir.
	Televizyon, Bilgisayara kurulabilen DMS yazılımları ile de çalışabilir ancak DMS sertifikası olmayan yazılımlarla tam uyumluluk içinde çalışması garanti edilmemektedir.
	Örnek DMS kurulumu yapmak için aşağıdaki adımları takip ediniz. Windows işletim sistemi yüklü olan bir bilgisayarda Windows Media Player 11'i açın. »Library« sekmesinden »Media Sharing« ögesini seçin ve Ekranı gelen pencereden »Share my media« ögesini işaretleyip »OK« ögesini seçin. Açılan pencerede bağlı olan cihazların IP numaraları görüntülenir. Bilgisayarın, Televizyon tarafından görünebilmesi için televizyonun IP'si seçilmelidir. IP'nin pencerede görünmemesi durumunda »Media Sharing« menüsünden »Settings« ögesini seçip açılan menüden »Allow new devices and computers automatically« ögesini seçebilirsiniz. Bu işlemler tamamlandıktan sonra televizyon Library bulunan dosyalardan sadece desteklediği formatları görüntüleyebilir. Medya paylaşımında sorun yaşamamak için modem ve bilgisayarınızdaki güvenlik duvarı (Firewall) ayarlarını kontrol ediniz.

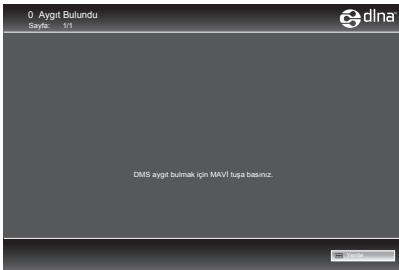
## 10.2 Dijital medya sunucusunun seçilmesi









- »« düğmesiyle »Kaynak Seçin« menüsünü açın.
- », »« veya », »« düğmesiyle »DLNA« ögesini seçin ve »OK« düğmesiyle onaylayın.  
– »DLNA« menüsü görüntülenir.









- Ev ağı üzerindeki DMS aygıtlarını bulmak için »« (mavi) düğmesine basın.  
– Bulunan DMS aygıtları menüde görüntülenir.
- », »« veya »« düğmesiyle istediğiniz DMS aygıtını seçip »OK« düğmesiyle içeriğini görüntüleyebilirsiniz.

	DMS aygıtının menüdeki dosya, klasör sıralaması kullanılan Dijital Medya Sunucusu programına göre değişiklik gösterebilir.
	DMS aygıtı ve televizyon aynı anda kablosuz olarak ağa bağlıysa video oynatmada takılmalar yada donmalar yaşanabilir.
	DMS aygıtından oynatılan video dosyalarında alt yazı desteklenmez.
	DMS aygıtından oynatılan video dosyalarında (»MPEG_PS_NTSC«, »MPEG_PS_PAL«, »MPEG_TS_SD_EU« ve »MPEG_TS_EU_ISO«) DLNA sertifikası almış bu formatlar desteklenmektedir.
	Yüksek hızlı (bitrate'li) videolarda takılma problemi yaşanabilir.
	DLNA uygulamasında Unknow olarak gösterilen klasörler televizyon tarafında oynatılmaz. Bilgisayarınıza codec yazılımı yüklemek bu sorunu çözebilir.
	DMS aygıtından oynatılan ses dosyalarında (»AAC_ADTS_320«, »LPCM«, »MP3«, »WMABASE« ve »WMAFULL«) DLNA sertifikası almış formatlar desteklenmektedir.
	DMS aygıtından oynatılan resim dosyalarında (»JPEG_LRG«, »JPEG_MED« ve »JPEG_SM«) DLNA sertifikası almış formatlar desteklenmektedir.

## 10.3 Dijital medya sunucusunda oynatma

- DMS aygıtında », »« veya »« düğmesiyle içerik klasörünü seçin ve »OK« düğmesiyle onaylayın.  
– Tüm başlıklar görüntülenir.
- İstediğiniz başlığı », », »« veya »« düğmesiyle seçin.
- Oynatmayı başlatmak için »« düğmesine basın.

### 10.3.1 Diğer oynatma seçenekleri

- Oynatmayı duraklatmak için »« düğmesine basın.
- Oynatmaya devam etmek için »« düğmesine basın.
- İstediğiniz dosyaya ulaşana kadar »« veya »« düğmesine basın.
- Oynatmayı sonlandırmak için »« düğmesine.
- DMS liste sayfasına dönmek için »« düğmesine basın.
- DLNA özelliğinden çıkmak için »GUIDE« düğmesine basın.

## 11.1 Televizyon programlarının kaydedilmesi ve sonradan izlenmesiyle ilgili bilgiler ve kısıtlamalar

	Programların kaydedilmesi ve sonradan izlenmesi yalnızca dijital televizyon kanallarında gerçekleştirilebilir (DVB-S, DVB-T ve DVB-C).
	Dijital televizyon kanalları (DVB-S, DVB-T ve DVB-C) yayını yapan kanala bağlı olarak kaydedebilir ve kayıttan oynatabilirsiniz.
	Programların kaydedilmesi ve sonradan izlenmesinin yanı sıra zaman kaydırma özelliği yalnızca harici bir veri ortamı kullanılarak gerçekleştirilebilir (sabit disk veya USB çubuğu).
	Kayıt işlemleri, piyasadaki pek çok ortama gerçekleştirilebilir. Bununla birlikte, tüm veri ortamlarıyla çalışacağını garanti edemeyiz.
	Bir programı harici bir veri ortamına kaydetmeniz halinde, bunu yalnızca televizyonunuzda izleyebilirsiniz. Bu programı başka herhangi bir cihazda izleyemezsiniz.
	Televizyonunuzu onarıma göndermeniz ve donanım bileşenlerinin değiştirilmesi gerektiğinde, kayıtlarınızı onarlan televizyonda izleyemeyebilirsiniz.
	Firmamız harici depolama aygıtı üzerinde depolanan veri kaybından sorumlu değildir.
	DTV kaynağında kaydettiğiniz dosyaları PVR oynatıcı ile oynatmanız önerilir. Bazı kayıt dosyaları USB Media Player ile düzgün oynatılmayabilir.
	Bir programın harici veri ortamına kaydedilmesi yayıncı kuruluş tarafından engellenebilir. Ekranda »*URI korumalı! PVR engellendi« görünürse, kayıt veya zaman kaydırma özelliği yayıncı tarafından sınırlandırılmıştır veya devre dışı bırakılmıştır. *URI = kullanıcı hakları bilgisi. Yayıncı kuruluş, bu programı bir veya daha fazla kez izlemenize izin verebileceği gibi sadece belirli bir süre için izlenmesine de olanak tanıyabilir.
	Çocuklara karşı koruma içeren kanallar için kayıt başlamadan önce hemen bir PIN girilmesi gerekir. Bu yetkinin verilmemesi halinde kayıt başlanmayabilir.



Bir programın »SCART« soketi (analog görüntü/seesinyali) aracılığıyla dijital televizyon kanallarında bir video veya DVD kaydediciye kopyalanması yayıncı kuruluş tarafından kısıtlanmış olabilir. Bunun yapılabilmesi için cihazınızı kopyalama özelliğini desteklemesi gerekir.

## 11.2 Harici veri ortamının bağlanması



Harici Veri ortamını bağlamadan ve bağlantısını kesmeden önce, televizyonu bekleme konumuna almanız gerekmektedir, aksi takdirde, dosyalar zarar görebilir.



Televizyon üzerinde »USB1« ve »USB2 (HDD)« olmak üzere iki adet USB girişi bulunmaktadır.

- 1 Bellek çubuğunu televizyonun »USB1« USB arayüzüne takın;  
veya  
harici sabit disk televizyonun »USB2 (HDD)« USB arayüzüne takın.



Televizyonun »USB1« USB arayüzü USB standardı gereği 500mA akımı destekler. Harici sabit disk vb. gibi daha yüksek güç harcayan cihazlarınızı televizyonun sadece »USB2 (HDD)« USB arayüzüne bağlayabilirsiniz.



»USB2 (HDD)« USB arayüzüne bağlanan harici sabit disk ile beraber güç kablosu kullanıldığı durumlarda televizyon kapatıldığında harici harddiskin de güç kablosu çekilmelidir.



USB Aygıtından herhangi bir dosya okunurken USB Aygıtının televizyondan çıkarılmaması gerekmektedir.

## 11.3 USB kayıt ayarları

### 11.3.1 Menüü seçme

- 1 »MENU« düğmesiyle menüyü açın.
- 2 »V« veya »A« düğmesiyle »USB KAYDI« öğesini seçin ve »OK« düğmesiyle onaylayın.  
– »USB KAYDI« menüsü görüntülenir.



### 11.3.2 Otomatik ön izlemeye geçiş

Otomatik ön izleme açıksa, seçili dosyanın görüntüsünü dosya tarayıcısı ana menüsünden izleyebilirsiniz.

- 1 »V« veya »^« düğmesiyle »Otomatik Önizleme« ögesini seçin.
- 2 »Açık« konumuna getirmek için »◀« veya »▶« düğmesine basın.
- 3 Ayar işlemini sonlandırmak için »MENU« düğmesine basın.

### 11.3.3 Harici veri ortamının çıkartılması

- 1 »Diski Güvenli Kaldır« ögesini »V« veya »^« düğmesiyle seçip »OK« düğmesiyle onaylayın.
- 2 Disk USB arayüzünden güvenli bir şekilde çıkartabilirsiniz.

### 11.3.4 Harici veri ortamının seçilmesi

Birden fazla harici veri ortamı televizyona takılmış ise birini seçin.

- 1 »V« veya »^« düğmesiyle »Disk« ögesini seçin.
- 2 »◀« veya »▶« düğmesi ile Disk seçimini yapın.
- 3 Ayar işlemini sonlandırmak için »MENU« düğmesine basın.

### 11.3.5 Sürekli kayda geçiş

Sürekli kayıt ögesini açık ayarlandığında, televizyon o an izlemekte olduğunuz kanalı zaman kaydırma belleğine kaydeder. Bu belleğin ortalama kayıt süresi 60 dakıkkadır.

- 1 »V« veya »^« düğmesiyle »Sürekli Kayıt« ögesini seçin.
- 2 »Açık« konumuna getirmek için »◀« veya »▶« düğmesine basın.
- 3 Ayar işlemini sonlandırmak için »MENU« düğmesine basın.

### 11.3.6 Harici veri ortamında bölüm seçme

Harici veri ortamında birkaç bölüm varsa birini seçin.

- 1 »V« veya »^« düğmesiyle »Bölüm« ögesini seçin.
- 2 »◀« veya »▶« düğmesi ile bölüm seçimini yapın.
- 3 Ayar işlemini sonlandırmak için »MENU« düğmesine basın.

### 11.3.7 Harici veri ortamının testi

Harici veri ortamının işlevler için uygun olup olmadığını sınavabilirsiniz.

- 1 »V« veya »^« düğmesiyle »Disk« ögesini seçin. Birden fazla disk varsa »◀« veya »▶« düğmesi ile disk seçimini yapın.
- 2 »V« veya »^« düğmesiyle »Bölüm« ögesini seçin. Birden fazla bölüm varsa »◀« veya »▶« düğmesi ile bölüm seçimini yapın.
- 3 »V« veya »^« düğmesiyle »Diski kontrol et« ögesini seçin ve »OK« düğmesi ile onaylayın.  
– Disk ile ilgili bilgiler görüntülenir.
- 4 Ayar işlemini sonlandırmak için »MENU« düğmesine basın.

### 11.4 Zaman kaydırma – programları duraklatma

İzlediğiniz programı duraklatabilirsiniz. Örneğin bir film seyrederken telefon çaldı filmi durdurup hiçbir şey kaçırmadan kaldığınız yerden devam edebilirsiniz.

Son sahne görüntüsü ekranda görüntülenir ve zaman kaydırma harici veri ortamına kaydedilir.

Zaman kaydırma harici veri ortamında bulunan boş hafıza kadar kayıt yapılabilir. Zaman kaydırma başlatıldığında boş alana göre kayıt süresi hesaplanarak ekranda görüntülenir. Mevcut yayında yaklaşık 60 dakika kayıt yapabilirsiniz.

- 1 Yayın sırasında »III« düğmesine basın.  
– Televizyon görüntüsü durdurulur ve gecikme süresi/ kalan kayıt süresi görüntülenir.
- 2 Yayına kaldığı yerden devam etmek için »▶« düğmesine basın.  
– Siz yayını izlerken, sistem de bunu kaydetmeye devam eder.



Aşağıdaki işlevleri zaman kaydırma modunda kullanılabılır.

- Hızlı geri sarma, istenilen hız için »◀◀« düğmesine bir kaç kez basın;
- Hızlı ileri sarma, istenilen hız için »▶▶« düğmesine bir kaç kez basın;
- Duraklatmak için »III« düğmesine basın.

- 3 Zaman kaydırma işleminden çıkmak için »■« düğmesine basın.  
– »Canlı Yayın« mesajı görünür.  
– Zaman kaydırma sahneleri hafızadan silinir.

### 11.5 Kaydetme

Programları kaydedebilirsiniz. Kaydettiğiniz programlar harici veri ortamına kaydedilir ve bu arşiv televizyon aracılığıyla yönetilir.

Harici veri ortamında 1 dakikalık kayıt süresi için 44MB ila 110 MB'lık hafızaya ihtiyaç vardır.



Kayıt sırasında arşivden başka bir kayıt izlenebilir.

Kayıt esnasında aynı frekansta bulunan (DVB-T) veya aynı transponder üzerinde bulunan (DVB-S) şifresiz kanallar arasında kanal değiştirmek mümkündür.

Kayıt sırasında (Karasal, Kablolulu, Uydu, Analog ve USB) haricindeki kaynaklara geçildiğinde kayıt işlemi devam edecektir.

## 11.5.1 Bir programın kaydedilmesi

- 1 »1...0« veya »P+«, »P-« düğmesiyle kanalı seçin ve »■« düğmesine basın.  
– Kayıt bilgisi görüntülenir.  
– Bu bilgiler kısa süre sonra kaybolur.
- 2 Kaydı sona erdirmek için »■« düğmesine basın.
- 3 Onaylamak için »\*\*\*« (yeşil) düğmesine;  
veya  
kayıda devam etmek için »\*« (kırmızı) düğmesine basın.

	Kayıdı bitirdiğiniz zaman, otomatik olarak harici veri ortamı üzerine depolanır.
	»KAYITLI DOSYALAR« menüsünü görüntülemek için »REC.LIST« düğmesine basın.
	Harici veri ortamı kayıt esnasında çıkarılması durumunda kayıt otomatik olarak iptal edilir ve harici veri ortamına kaydedilemez.

## 11.5.2 Kanal listesinden bir programı kaydetme

- 1 »OK« düğmesine basarak kanal listesini açın.
- 2 »▼«, »▲« veya »◀«, »▶« düğmesiyle kanalı seçin ve »OK« düğmesiyle onaylayın.
- 3 »MENU« düğmesine basarak kanal listesinden çıkın.
- 4 Kayda başlamak için »■« düğmesine basın.  
– Kayıt bilgisi görüntülenir.  
– Bu bilgiler kısa süre sonra kaybolur; ekranın sol üst köşesinde kayıt sembolü ve kayıt süresi görüntülenir.
- 5 Kaydı sona erdirmek için »■« düğmesine basın.
- 6 Onaylamak için »\*\*\*« (yeşil) düğmesine;  
veya  
kayıda devam etmek için »\*« (kırmızı) düğmesine basın.

## 11.6 Kayıt için program ayarı

### 11.6.1 Elektronik program rehberini kullanarak

Kayıt için elektronik program rehberi (EPG) bilgileri kullanılabilir.

Toplam 25 EPG hatırlatıcısı ve/veya kaydedicisi ayarlanabilir.

- 1 Elektronik program rehberini (EPG) açmak için »GUIDE« düğmesine basın.
- 2 »▼« veya »▲« düğmeleriyle televizyon kanalını seçin.
- 3 Bugünün programına geçmek için »▶« düğmesine basın.
- 4 Kayıt programını seçmek için »▼« veya »▲« düğmesine basın.
- 5 Yayınları zamanlayıcıya eklemek için »■« düğmesine basın.  
– Kayıt edilecek program bilgisi yanında »●« simgesi görüntülenir.
- 6 Ayar işlemini sonlandırmak için »MENU« düğmesine basın.

	Zamanlayıcı kaydı başlamadan önce bir uyarı iletisi görüntülenir ve 10 saniye geriye sayarak kanala geçmek için fırsat verir veya süre sonunda kayıt kanalına otomatik olarak geçilir.
--	--



Zamanlayıcı kaydı, kayıttan yürütme sırasında başlarsa, kayıttan yürütme durdurulur. Uyarı ekranında »Evet« ögesini seçmediği takdirde geri sayım tamamlandığında kayıt otomatik olarak başlar.



Sadece UPC müşterileri için Not: Bir program kaydedilirken, muhtemel program kılavuzu hataları dolayısıyla önceki veya sonraki programın bir kısmının kayda dahil edilmesi söz konusu olabilir. Böyle bir durumda, bu programlardan biri veya daha fazlasında aile koruma derecelendirmesi varsa, tüm kayıt için en yüksek seviyedeki aile koruma derecesinin geçerli olacağını göz önünde bulundurun.

## 11.6.2 Bilgileri manuel girerek

Toplam 25 EPG hatırlatıcısı ve/veya kaydedicisi ayarlanabilir.

- 1 Elektronik program rehberini (EPG) açmak için »GUIDE« düğmesine basın.
- 2 »Plan Oluştur« menüsünü açmak için »\*\*\*« (sar) düğmesine iki kez basın.
- 3 »▼« veya »▲« düğmesiyle »Tip« ögesini seçip »◀« veya »▶« düğmesiyle »Kaydet« ögesini seçin.
- 4 »▼« veya »▲« düğmesiyle »Kanal« ögesini seçip »◀« veya »▶« düğmesiyle kanalı seçin.
- 5 »▼« veya »▲« düğmesi ile »Mod« ögesini seçip »◀« veya »▶« düğmesiyle »Bir Kez«, »Her Gün«, »Haftalık« seçimini yapın.
- 6 »▼« veya »▲« düğmesiyle »Başlangıç« ögesini seçip »1...0« ile tarihi ve saati girin. (yıl, ay, gün saat:dakika).
- 7 »▼« veya »▲« düğmesiyle »Son« ögesini seçip »1...0« ile tarihi ve saati girin. (yıl, ay, gün saat:dakika).
- 8 Ayarı kaydetmek için »\*\*\*« (yeşil) düğmesine basın.  
– Kayıt zamanlayıcısı programlanmıştır.
- 9 Ayar işlemini sonlandırmak için »MENU« düğmesine basın.



Zamanlayıcı kaydı başlamadan önce bir uyarı iletisi görüntülenir ve 10 saniye geriye sayarak kanala geçmek için fırsat verir veya süre sonunda kayıt kanalına otomatik olarak geçilir.



Zamanlayıcı kaydı, kayıttan yürütme sırasında başlarsa, kayıttan yürütme durdurulur. Uyarı ekranında »Evet« ögesini seçmediği takdirde geri sayım tamamlandığında kayıt otomatik olarak başlar.

## 11.6.3 Zamanlayıcının düzenlenmesi

Programlanmış zamanlayıcıları düzenleyebilirsiniz.

- 1 EPG menüsünden »\*\*\*« (sar) düğmesine ardından »\*\*\*\*« (mavi) düğmesine basın.  
– »Planlı Olaylar« menüsü görüntülenir.
- 2 »▼« veya »▲« düğmesiyle düzenlenecek olayı seçip »\*\*\*« (yeşil) düğmesine basın.  
– »Plan Oluştur« menüsü ekrana gelir.
- 3 Değişiklik yapılacak ögeyi »▼« veya »▲« düğmesi ile seçip değişiklikleri »1...0« veya »◀«, »▶« düğmesi ile yapın.
- 4 Değişikliği kaydetmek için »\*\*\*« (yeşil) düğmesine basın.  
– Kayıt zamanlayıcısı değiştirilmiştir.
- 5 Ayar işlemini sonlandırmak için »MENU« düğmesine basın.

## 11.6.4 Zamanlayıcının silinmesi

Programlanmış zamanlayıcıları silebilirsiniz.

- 1 EPG menüsünden »\*\*\*« (sarı) düğmesine ardından »♦♦♦« (mavi) düğmesine basın.  
– »Planlo Olaylar« menüsü görüntülenir.
- 2 »▼« veya »▲« düğmesiyle silinecek olayı seçip »♦♦♦« (sarı) düğmesine basın.  
– Kayıt zamanlayıcısı silinmiştir.

## 11.6.5 Kişisel Kaydedici başlangıç/ bitiş zaman ayarı

Bu özellik ile elektronik program rehberi tarafından belirlenen kayıt süresini değiştirebilirsiniz.

Kaydedeceğinizi programın bir kaç dakika önce başlayacağını veya biteceğini düşünüyorsanız 60 dakikaya kadar başlangıç ve bitiş süresi ekleyebilirsiniz.

- 1 Elektronik program rehberini (EPG) açmak için »GUIDE« düğmesine basın.
- 2 Planlama menüsüne geçmek için »♦♦♦« (sarı) ve »Kişisel Kaydedici Zamanı Ayarla« menüsüne açmak için »♦♦« (yeşil) düğmesine basın.
- 3 Başlangıç zamanını »◀« veya »▶« düğmesiyle seçin.
- 4 »▼« düğmesiyle »Son« ögesini seçin ve »◀« veya »▶« düğmesiyle bitiş zamanını seçin.
- 5 Kaydetmek için »♦♦« (yeşil) düğmesine basın.
- 6 Elektronik program rehberinden çıkmak için »GUIDE« düğmesine basın.

## 11.7 Kayıt oynatma

Kaydedilen programlar - ister elle başlatılmış olsun ister zamanlayıcı kullanarak, tamamı harici veri ortamında saklanır. Harici veri ortamındaki arşivi açmak için kumandadaki »REC.LIST« düğmesine basın.

### 11.7.1 Kayıtlı dosyalar listesinden bir kaydı seçme

- 1 Kayıt listesini açmak için »REC.LIST« düğmesine basın.  
– »Kayıtlı Dosyalar« menüsü görüntülenir.
- 2 »▼« veya »▲« düğmesiyle kaydı seçin ve »▶« düğmesiyle oynatmayı başlatın.
- 3 Oynatmayı sona erdirmek için »■« düğmesine basın.  
– Televizyon mevcut yayına geçer.

### 11.7.2 İleri/geri görüntü arama

- 1 Oynatma hızını (2x, 4x, 8x, 16x veya 32x) seçmek için oynatma sırasında devamlı olarak »▶▶« düğmesine basın;  
veya  
oynatma hızını (2x, 4x, 8x, 16x veya 32x) seçmek için devamlı olarak »◀◀« düğmesine basın.

### 11.7.3 Seçili bir sahnenin tekrarlanması (A-B)

Bir sahnenin başını ve sonunu işaretlerseniz, o sahne devamlı olarak oynatılır.

- 1 Oynatma sırasında »▶« düğmesine basın.  
– Bu nokta, A başlangıç bayrağı olarak işaretlenmiş olur.
- 2 Oynatma sırasında »▶« düğmesine tekrar basın.  
– Bu nokta, B durdurma bayrağı olarak işaretlenmiş olur.  
– Televizyon, oynatmayı bu iki bayrak arasında sürekli olarak tekrarlar.
- 3 Özelliğden çıkmak için »■« düğmesine basın.

## 11.7.4 Kayıt sırasında oynatma

Kayıt işlemi gerçekleştirilirken, kaydedilmekte olan mevcut yayını veya daha önce kaydedilmiş olan bir yayını izleyebilirsiniz.

- 1 »1...0« veya »P+«, »P-« düğmesiyle kanalı seçin ve »■« düğmesine basın.
- 2 »Kayıtlı Dosyalar« menüsünü açmak için »REC.LIST« düğmesine basın.
- 3 İzlemek istediğiniz yayını seçmek için »▼« veya »▲« düğmesine basın ve »▶« düğmesine basarak onaylayın.
- 4 Oynatmayı durdurmak için »■« düğmesine basın.
- 5 Kaydetmeyi durdurmak için »■« düğmesine tekrar basın.

## 11.7.5 Kaydedilmiş dosyalar menüsünden yayınların silinmesi

Kaydedilmiş yayınları »Kayıtlı Dosyalar« listesinden silebilirsiniz.

- 1 Kayıtlı dosyalar menüsünü açmak için »REC.LIST« düğmesini basın.  
– »Kayıtlı Dosyalar« menüsü görüntülenir.
- 2 »▼« veya »▲« düğmesiyle silinecek kaydı seçin ve silmek için »♦♦♦« (mavi) düğmesine basın.
- 3 »♦♦♦« (yeşil) düğmesi ile Evet ögesini seçip silme işlemini onaylayın.



Kayıt veya oynatma esnasındaki dosyalar »Kayıtlı Dosyalar« menüsünden silinemez.

- 4 Ayar işlemini sonlandırmak için »MENU« düğmesine basın.

## 12 USB oynatıcı

### 12.1 Dosya formatları

Televizyonunuz aşağıdaki dosya formatlarıyla USB arayüzü üzerinden kullanılabilirsiniz:

#### 12.1.1 Video verileri

Video sıkıştırma / çözme (codec) işlemi, depolama alanını azaltmak ve görüntü kalitesinden ödün vermemek üzere tasarlanmıştır.

Televizyonunuz DIVX, XVID, H.264/MPEG-4 AVC(L4.1, Ref. Frames:4), MPEG-4, MPEG-2, MPEG-1, MJPEG, MOV standartları ile sıkıştırılmış video verilerinin oynatabilmesini sağlar.

Cihazın desteklediği dosya uzantıları: “.avi”, “.mkv”, “.mp4”, “.ts”, “.mov”, “.mpg”, “.dat”, “.vob”. Bu dosyalarda video verisinin yanında MP3, AAC veya Dolby Digital kullanılarak sıkıştırılmış ve “paketlenmiş” ses verileri vardır.

#### 12.1.2 Ses verileri

Televizyonunuz MP3, AAC standartları ile kodlanmış ses verilerinin oynatılabilmesini sağlar.

MP3, MPEG-1 Ses Düzeyi 3'ü belirtir ve MPEG (Motion Picture Expert Group) tarafından geliştirilen MPEG-1 standardına göredir.

AAC İleri Ses Kodlaması'nı belirtir (Advanced Audio Coding) ve MPEG tarafından geliştirilmiştir. AAC aynı veri-oranında (bitrate) daha yüksek ses kalitesi sunar.

WMA (Windows Media Audio) ise, Microsoft tarafından geliştirilen ses verileri için bir sıkıştırma standardıdır.

Bu formatlar ses dosyalarının CD ses kalitesine benzer kalitede depolama cihazlarına kaydedilmesini sağlar.

Cihazın desteklediği dosya uzantıları: “.mp3”, “.mp2”, “.wma”, “.m4a”, “.aac”

MP3 dosyaları bilgisayardaki klasör ve alt klasörlere benzer şekilde düzenlenebilir.

#### 12.1.3 Resim verileri

Televizyonunuz JPEG, PNG, BMP türündeki resim verilerini gösterilebilmesini sağlar.

JPEG, Joint Picture Experts Group'un kısaltmasıdır. Bu işlem resim dosyalarını sıkıştırmak amacıyla tasarlanmıştır. PNG ve BMP standartları resim verilerini kayıpsız olarak sıkıştırmak için tasarlanmıştır.

Resim dosyaları, diğer dosya türleri ile birlikte bir veri ortamına kaydedilebilir.

Bu dosyalar klasör ve alt klasörler şeklinde düzenlenebilir.

### 12.2 Harici veri ortamının bağlanması

Harici veri ortamını bağlamadan önce, televizyonu bekleme konumuna almanızı tavsiye edilir. Cihazın bağlantısını yapın ve televizyonu yeniden açık duruma getirin.

Veri ortamının bağlantısını kesmeden önce, televizyonu bekleme konumuna getirilmelidir; aksi takdirde, dosyalar zarar görebilir.

**i** Televizyonun »USB1« USB arayüzü USB standardı gereği 500mA akımı destekler. Harici sabit disk vb. gibi daha yüksek güç harcayan cihazlarınızı televizyonun sadece »USB2 (HDD)« USB arayüzüne bağlayabilirsiniz.



»USB2 (HDD)« USB arayüzüne bağlanan harici sabit disk ile beraber güç kablosu kullanıldığı durumlarda televizyon kapatıldığında harici harddiskin de güç kablosu çekilmelidir.



USB Aygıtından herhangi bir dosya okunurken USB Aygıtının televizyondan çıkarılmaması gerekmektedir.



ITE (Bilgi Teknolojisi Donanımları) cihazları için EN 55022/EN 55024'te tanımlandığı üzere, iki yönlü veri aktarımı mümkün değildir.

- 1 Televizyonun üzerindeki »USB2 (HDD)« USB arayüzü ile harici cihazın üzerindeki ilgili veri çıkışı (harici sabit disk, dijital kamera, kart okuyucu veya MP3 oynatıcı) bir USB kablosu ile bağlayın;  
veya  
bellek çubuğunu televizyonun »USB1« USB arayüzüne takın.

### 12.3 USB oynatıcı dosya tarayıcısı

Dosya tarayıcı, harici veri ortamının gönderdiği video, ses ve resim verilerini gösterir.

Bir veri ortamı farklı dosya formatlarını içeriyorsa, filtre kullanarak çalmak / oynatmak için ihtiyaç duymayacağınız verileri (Video dosyası, Ses dosyası, Resim dosyası) görüntülenmesini engelleyebilirsiniz.

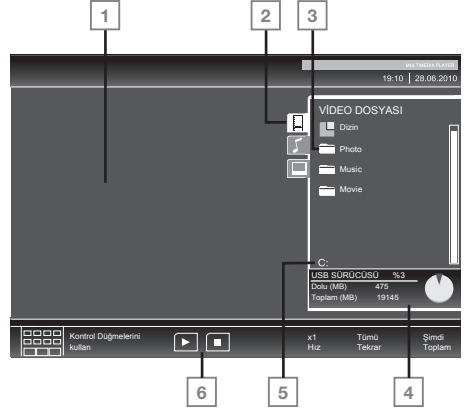

#### 12.3.1 Dosya tarayıcısı ana menüsü

- 1 Seçili bir dosyanın ön izleme ekranı.
- 2 Seçilmiş veri formatı.
- 3 Veri ortamındaki toplam klasörler.
- 4 Harici veri ortamı bilgisi.
- 5 Veri ortamı adı.
- 6 Menü kontrolleri.



## 12.4 USB kurulum menüsü ayarları

### 12.4.1 USB kurulum menüsünün açılması

- 1 »« düğmesine basıp »**V**«, »**A**«, »**◀**« veya »**▶**« düğmesiyle »USB« ögesini seçip »**OK**« düğmesiyle onaylayın.
- 2 »**MENU**« düğmesiyle menüyü açın.
- 3 »**V**« veya »**A**« düğmesiyle »Kaynak Ayarı« ögesini seçin ve »**OK**« düğmesiyle onaylayın.  
– »KAYNAK AYAR« menüsü görüntülenir.



İlave işlemler aşağıdaki bölümlerde açıklanmıştır.

### 12.4.2 Otomatik ön izlemeye geçiş

Otomatik ön izleme açıksa, seçili dosyanın görüntüsünün dosya tarayıcısı ana menüsünden izleyebilirsiniz.

- 1 »**V**« veya »**A**« düğmesiyle »Otomatik Önizleme« ögesini seçin.
- 2 »Açık« konumuna getirmek için »**◀**« veya »**▶**« düğmesine basın.
- 3 Ayar işlemini sonlandırmak için »**MENU**« düğmesine basın.

### 12.4.3 Ekran modunun seçilmesi

- 1 »**V**« veya »**A**« düğmesiyle »İzleme Modu« ögesini seçin.
- 2 »**◀**« ya da »**▶**« düğmesiyle »Otomatik Sığdır«, »Orjinal«, »Tam Ekran« seçimini yapın.



3D aktif iken izleme modu değiştirilemez.

- 3 Ayar işlemini sonlandırmak için »**MENU**« düğmesine basın.

### 12.4.4 Slayt gösteriminin ekrana getirileceği sürenin seçilmesi

- 1 »**V**« veya »**A**« düğmesiyle »Slayt Gösterisi Aralığı« ögesini seçin.
- 2 »**◀**« veya »**▶**« düğmesiyle gösterilme süresini (3, 5, 10 saniye) seçin.
- 3 Ayar işlemini sonlandırmak için »**MENU**« düğmesine basın.

### 12.4.5 DivX® VOD

DivX® 'den alacağınız korumalı videoları oynatmak için cihazı kayıt ettirmeniz gerekmektedir.

- 1 »**V**« veya »**A**« düğmesiyle »DivX® VOD« ögesini seçip »**OK**« düğmesiyle onaylayın.  
– Kayıt kodu görüntülenir.
- 2 "http://vod.divx.com" adresine girerek kayıt kodu ile cihazı kayıt ettirin.
- 3 Ayar işlemini sonlandırmak için »**MENU**« düğmesine basın.

# DIVX+ HD

Üstün kaliteli içerik de dahil olmak üzere 1080p HD'ye kadar DivX® ve DivX Plus™ HD (H.264/MKV)

görüntüleri oynatmak için DivX Certified®.

DIVX GÖRÜNTÜ DOSYALARI HAKKINDA: DivX®, DivX, Inc. tarafından oluşturulmuş bir dijital görüntü formatıdır. Bu, DivX görüntüleri oynatan onaylı bir DivX Certified® cihazdır. Dosyalarınız DivX görüntü dosyalarına dönüştürmeyle ilgili daha fazla bilgi ve yazılım araçları için [divx.com](http://divx.com) adresini ziyaret edin. DIVX VIDEO-ON-DEMAND HAKKINDA: Satın aldığınız DivX Video-on-Demand (VOD) filmlerini oynatabilmek için DivX Certified® bu cihazın kaydedilmesi gerekir. Kayıt kodunuzu almak için cihazınızın USB ayarları menüsünde DivX VOD bölümüne gelin. Kayıt işleminin tamamlanmasıyla ilgili daha ayrıntılı bilgi için [vod.divx.com](http://vod.divx.com) adresini ziyaret edin.

## 12.5 USB oynatıcıda oynatma / çalma

- 1 Veri ortamını seçmek için »« düğmesine basın, »**V**«, »**A**« veya »**◀**«, »**▶**« düğmesiyle »USB« ögesini seçip »**OK**« düğmesiyle onaylayın.  
– Veri ortamı dosya tarayıcısı ("İçerikler") ekranda gösterilir.
- 2 »**V**« veya »**A**« düğmesiyle formatı (Video dosyası, Ses dosyası, Resim dosyası) seçin.
- 3 »**OK**« düğmesiyle dosya genel bakış ögesini seçin.
- 4 »**V**« veya »**A**« düğmesiyle istediğiniz veri ortamını seçin ve »**OK**« düğmesiyle onaylayın.  
– Veri ortamı dizin listesi ekrana gelir.
- 5 »**V**« veya »**A**« düğmesiyle istediğiniz dosyayı seçin ve »**OK**« düğmesiyle onaylayın.  
– Alt dizin listesi ekrana gelir.



»**◀**« düğmesiyle ana klasöre geri dönün.

- 6 »**V**« veya »**A**« düğmesiyle şarkıyı ya da resmi seçip »**▶**« düğmesine basarak oynatma işlemini başlatın.



Film hakkındaki bilgileri »?**?**« düğmesine basarak izleyebilirsiniz.



MP3 ya da WMA verilerini çalarken, albüm bilgileri, şarkı ve şarkıcı, menünün sol tarafında görüntülenir.





Görüntü verilerini oynatırken, çözünürlük ve boyutla ilgili bilgiler »?**?**« düğmesine basarak izleyebilirsiniz.



Görüntü verilerini oynatırken, DivX Ayarları menüsüne »?**?**« düğmesine iki kez basarak girebilirsiniz.



Dosya tarayıcı görüntü verilerini oynatırken kapanır. Tekrar dosya tarayıcıya geçmek için »« düğmesine basın.

- 7 Oynatmayı duraklatmak için »« düğmesine basın.
- 8 Oynatmaya devam etmek için »**▶**« düğmesine basın.
- 9 Oynatmayı sona erdirmek için »« düğmesine basın.  
– Dosya tarayıcı görünür.

	Bir üst klasöre geri dönmek istediğinizde, »Üst Klasör«, Ana klasöre geri dönmek istediğinizde »Dizin« seçmek için »▲« düğmesine, daha sonra »OK« düğmesine basın.
	USB modunda desteklenen bazı dosya formatları, desteklenen dosya uzantısına sahip olmasına rağmen, bu dosyaların oluşturma (sıkıştırma) biçimlerini bağlı olarak oluşabilecek problemlerden dolayı çalışmayabilir.
	Oynatılan video dosyaları içinde birden fazla ses kaynağı (audio stream) varsa dosya tam ekran oynatılırken »AUDIO« tuşu ile ses kaynakları arasında geçiş yapılabilir.
	Müzik klasöründe müzik dinlenirken USB modundaki diğer seçeneklere aynı anda geçiş yapabilirsiniz. Bu özellik ile fotoğraflara bakarken aynı anda müzik de dinleyebilirsiniz.
	Film klasöründe izleyeceğiniz filmler sadece .srt, .sub, .ass, .ssa, .smi formatında ki altyazıları desteklemektedir. Altyazı ile film dosyasının isimleri aynı olmalıdır. Aksi takdirde alt yazı görüntülenmez.
	3D modunda izleyeceğiniz filmlerde sadece harici altyazı desteği bulunmaktadır. Bazı filmlerde bulunan dahili altyazılar 3D formatına uygun ise altyazılar düzgün gösterilmektedir. Uygun olmadığı durumlarda ise ekranda karmaşık bir görüntü olacaktır.

### 12.6 İlave oynatma seçenekleri

Kullanılan dosya biçimlerine bağlı olarak, aşağıdaki ilave oynatma seçeneklerini kullanmak mümkündür.

#### 12.6.1 DivX® dosyalarında bölüm seçimi

(yalnızca video dosyaları)

- 1 Oynatma sırasında, sonraki bölümü »►« düğmesi ile seçin.
- 2 Oynatma sırasında, önceki bölümü »◄« düğmesi ile seçin.

	Aynı zamanda »1...0« düğmeleriyle de bölüm numarasını girerek seçebilirsiniz.
--	---

#### 12.6.2 DivX® dosyalarında başlık seçimi

(yalnızca video dosyaları)

- 1 Oynatma sırasında, sonraki başlığı »▲« düğmesi ile seçin.
- 2 Oynatma sırasında, önceki başlığı »▼« düğmesi ile seçin.

#### 12.6.3 Seçilen şarkıları çalma

Yalnızca işaretli şarkıları çalar.

- 1 »▼« veya »▲« düğmesiyle müzik parçasını seçin ve »OK« düğmesiyle vurgulayın.
- 2 »▼« veya »▲« düğmesiyle sonraki müzik parçasını seçin ve »OK« düğmesiyle vurgulayın.
- 3 Çalmaya başlamak için »►« düğmesine basın.
- 4 Oynatmayı sona erdirmek için »■« düğmesine basın.

#### 12.6.4 Bir şarkıya ya da görüntüyü adım adım seçme (ATLAMA)

- 1 Oynatma sırasında, istediğiniz sonraki şarkıyı/görüntüyü »►|« düğmesi ile seçin.
- 2 Önceki şarkıyı/görüntüyü »|◄« düğmesi ile seçin. – Oynatma, seçtiğiniz şarkı ya da görüntü ile başlar.

#### 12.6.5 İstenilen süreye gitme

(yalnızca video dosyaları)

- 1 Oynatma esnasında »OK« düğmesine basın.
- 2 »1...0« düğmeleriyle gidilmesi istenen süreyi girip »\*\*\*« (yeşil) düğmesiyle onaylayın.

#### 12.6.6 İleriye doğru arama

(yalnızca video ve ses dosyaları)

Farklı hızları seçebilirsiniz (İleriye ya da geriye doğru 2 kat, 4 kat, 8 kat, 16 kat ve 32 kat hızlı).

- 1 Oynatma esnasında oynatma/çalma hızını »◄◄« veya »►►« düğmelerine basarak seçebilirsiniz.
- 2 Oynatmaya devam etmek için »►« düğmesine basın.

#### 12.6.7 Resim görüntüsünü döndürme

(yalnızca resim dosyaları)

Resimler 90° döndürülebilir.

- 1 Resimleri 90° döndürebilmek için oynatma sırasında »◄◄« ya da »►►« düğmesine basın.

#### 12.6.8 Tekrarlama seçenekleri

Seçenekler:

- »Bir«, seçili parça yalnızca bir kez tekrarlanır;
- »Tüm«, tüm parçalar tekrar tekrar çalınır.

- 1 Oynatma / çalma öncesi tekrarlama seçmek için »TOOLS« düğmesine basın.
- 2 Çalmaya başlamak için »►« düğmesine basın.
- 3 Tekrarlamayı devreden çıkarmak için »TOOLS« düğmesine basın. – Ekran değişerek »Yok« olur.



Sadece "normal" video text kullanmak isterseniz, dijital video texti kapatmak için 55. sayfaya bakınız.

## 13.1 TOP text veya FLOF text modu

- 1 Teletext moduna geçmek için »TXT« tuşuna basın.
- 2 Teletext sayfalarını doğrudan »1...0« tuşları ile seçebilirsiniz.  
Sayfa 100'e dönmek için »?« tuşuna basın.
- 3 Bir sayfa geri gitmek için »\*« (kırmızı) tuşa basın.
- 4 Bir sayfa ileri gitmek için »\*\*« (yeşil) tuşa basın.
- 5 Bölüm seçmek için »\*\*\*« (sarı) tuşa basın.
- 6 Konu seçmek için »\*\*\*\*« (mavi) tuşa basın.
- 7 Teletext modundan çıkmak için »TXT« tuşuna basın.

## 13.2 Normal text modu

- 1 Teletext moduna geçmek için »TXT« tuşuna basın.
- 2 Teletext sayfalarını doğrudan »1...0« tuşları ile seçebilirsiniz.  
Sayfa 100'e dönmek için »?« tuşuna basın.
- 3 Bir sayfa geri gitmek için »v« tuşa basın.
- 4 Bir sayfa ileri gitmek için »^« tuşa basın.
- 5 Teletext modundan çıkmak için »TXT« tuşuna basın.



3D aktif iken teletext özelliği ek özellikler desteklenmemektedir

## 13.3 Ek özellikler

### 13.3.1 Bekleme süresini atlama

Bir sayfa aranırken, televizyon kanalına geçebilirsiniz.

- 1 »1...0« düğmelerini kullanarak teletext sayfa numarasını girin ve ardından »|« düğmesine basın.  
– Sayfa bulunduğu anda, sayfa numarası görüntülenir.
- 2 Teletext sayfasına geçmek için »|« düğmesine basın.

### 13.3.2 Karakter boyutunu büyütme

Ekrandaki metni okumakta zorlanıyorsanız, karakter boyutunu iki katına çıkartabilirsiniz.

- 1 Teletext sayfasının boyutunu büyütme için »|« düğmesine art arda basın.

### 13.3.3 Sayfa durdurma

Birden çok sayfada, yayını yapan kanallar tarafından otomatik olarak kaydırılan birden çok alt sayfa bulunabilir.

- 1 Alt sayfaları »|« düğmesiyle durdurun.
- 2 Çıkmak için »|« düğmesine basın.

### 13.3.4 Bir alt sayfayı doğrudan çağırma

Seçilen teletext sayfasında alt sayfalar varsa, seçilmiş olan alt sayfanın numarası ve toplam sayfa sayısı görüntülenir.

- 1 »|« düğmesiyle alt sayfayı çağırın.
- 2 Alt sayfa seçmek için »\*« (kırmızı) veya »\*\*« (yeşil) düğmesine basın.
- 3 Özellikten çıkmak için »|« düğmesine basın.

## 13.3.5 Cevabı göster

Belirli teletext sayfaları, çağrılabilen "gizli cevaplar" veya bilgiler içerir.

- 1 »|« düğmesiyle bilgileri görüntüleyin.
- 2 »|« düğmesiyle bilgileri gizleyin.

## 13.3.6 Ekranı bölme

Bu özellik ile, televizyon kanalını sol tarafta, teletext sayfasını ise sağ tarafta izleyebilirsiniz.

- 1 Ekranı bölme özelliğini etkinleştirmek için »|« düğmesine basın.  
– Televizyon kanalı ve teletext sayfası, ekranda yan yana görünür.
- 2 Ekranı bölme özelliğini devre dışı bırakmak için »|« düğmesine basın.

## 13.4 Hbb TV nedir?

Hbb TV, modern yapısı, içeriği ve yüksek tanımlı (HD) görüntü ve videolarıyla gelecek nesil interaktif teletext yayını sunmaktadır.

Hbb TV yayını alabilmeniz için, televizyonunuzun internete bağlı olması gerekmektedir.

Bu yeni hizmet mevcut durumda ARD ve ZDF üçüncü programı ile sunmaktadır.

ARD'nin sunduğu bu hizmet, yüksek tanımlı görüntülere sahip grafik olarak yeniden yapılandırılmış teletext'in yanı sıra ayrıntılı bir program özeti ve komple "Das Erste1Mediathek" içerir. ZDF'nin hizmeti, "ZDF mediathek" ve diğer program bilgilerini içermektedir (Temmuz 2012 itibarıyla).

Bu özellik sadece hizmetin sağlandığı ülkelerde kullanılabilir.

## 13.5 Hbb TV'nin kullanımı

Hbb TV'yi destekleyen bir televizyon programına geçiş yaptığınızda, Hbb TV yayını mevcut ise bir bilgi mesajı görüntülenir.

- 1 »\*« (kırmızı) düğme ile Hbb TV'yi açın.  
– Hizmet hakkındaki bilgiler ekranda görüntülenir. Buna ek olarak, menülerde gezinme için gerekli olan renkli düğmeler de görüntülenir.



Konu alanlarının aralığı ve bireysel konu alanlarının seçimi her bir programın kendi sağlayıcısına bağlıdır.



»1« ile »0« arasındaki rakam düğmeleri ek özellikler için kullanılır.

- 2 İstenen konu alanını »\*\*« (yeşil), »\*\*\*« (sarı) veya »\*\*\*\*« (mavi) düğmelerle seçin.
- 3 Seçtiğiniz konu alanında, »v«, »^«, »|« veya »|« düğmelerini kullanarak istediğiniz öğeyi seçin ve »OK« düğmesiyle onaylayın.
- 4 »\*« (kırmızı) düğme ile Hbb TV'yi açın.

## 13.5.1 Video dizinler için ek özellikler

- 1 »|« düğmesiyle oynatma işlemini başlatın.
- 2 »|« düğmesi ile oynatma işlemini duraklatın .
- 3 »|« düğmesi ile oynatma işlemine devam edin.
- 4 »|« düğmesiyle geri, »|« düğmesiyle ise ileri sarn.
- 5 »|« düğmesiyle oynatma işlemini durdurun.

## 14.1 Ayarlar menüsünü açma

- 1 »MENU« düğmesiyle menüyü açın.
- 2 »V« veya »A« düğmesiyle »Ayarlar« ögesini seçin ve »OK« düğmesiyle onaylayın.
- »Ayarlar« menüsü görüntülenir.



İlave işlemler aşağıdaki bölümlerde açıklanmıştır.

## 14.2 Dil Ayarları

### 14.2.1 Menü dilinin değiştirilmesi

- 1 »V« veya »A« düğmesiyle »Menü« ögesini seçin ve »OK« düğmesiyle onaylayın.
- Dil seçim menüsü görüntülenir.
- 2 »V«, »A«, »◀« veya »▶« düğmesiyle dili seçip »OK« düğmesiyle onaylayın.
- 3 Ayarı sona erdirmek için »MENU« düğmesine basın.

### 14.2.2 Ses dilinin değiştirilmesi

(yalnızca dijital televizyon kanalları için)

Ses dili seçebilir ve ikinci bir ses dili seçebilirsiniz.

- 1 »V« düğmesiyle »Ses« ögesini seçin ve »OK« düğmesiyle onaylayın.
- Dil seçim menüsü görüntülenir.
- 2 »V«, »A«, »◀« veya »▶« düğmesiyle dili seçip birincil ses dil olarak ayarlamak için »◀« (kırmızı), ikincil ses dil olarak ayarlamak için »▶« (yeşil) düğmesine basın.
- Menü'nün sağ üst köşesinde birincil ve ikincil olarak ayarlanan diller görüntülenir.
- 3 Ayar işlemini sonlandırmak için »MENU« düğmesine basın.

### 14.2.3 Altyazı dilinin değiştirilmesi

(yalnızca dijital televizyon kanalları için)

Altyazıları devre dışı bırakabilir, altyazı dilini seçebilir, ikinci bir altyazı dili seçilebilir.

- 1 »V« düğmesiyle »Altyazı« ögesini seçin ve »OK« düğmesiyle onaylayın.
- Dil seçim menüsü görüntülenir.
- 2 »V«, »A« veya »◀«, »▶« düğmesiyle dili seçip, seçilen dili birincil altyazı dil olarak ayarlamak için »◀« (kırmızı), ikincil altyazı dil olarak ayarlamak için »▶« (yeşil) düğmesine basın.
- Menü'nün sağ üst köşesinde birincil ve ikincil olarak ayarlanan diller görüntülenir.
- 3 Önceki menüye dönmek için »◀« düğmesine basın.
- 4 »V« düğmesiyle »Altyazı Modu« ögesini seçip »◀« veya »▶« düğmesiyle »Kapalı«, »İşitme engelliler« veya »Temel« ögesini seçin.
- 5 Ayar işlemini sonlandırmak için »MENU« düğmesine basın.

## 14.3 Tarih ve saat ayarları

### 14.3.1 Otomatik ayar

Televizyon, Greenwich ortalama zamanı ile aradaki farkı otomatik olarak tespit eder (seçilen kanal bir zaman sinyali gönderir).

- 1 »V« veya »A« düğmesiyle »Tarih ve Saat« ögesini seçip »OK« düğmesiyle onaylayın.
- 2 »V« veya »A« düğmesiyle »Otomatik« ögesini seçip »OK« düğmesiyle onaylayın.
- Tarih ve saat otomatik olarak güncellenir;
- veya
- 3 »V« veya »A« düğmesiyle tarih ve saat girişini seçip »1...0« düğmesine zamanı girip »OK« düğmesiyle onaylayın.

### 14.3.2 Manuel ayar

Zamanın tespit edilememesi veya sizin yerel saatinizle aynı olmaması halinde yerel saat farkını kendiniz de ayarlayabilirsiniz.

- 1 »V« düğmesiyle »Zaman Ayarı« ögesini seçip »◀« veya »▶« düğmesiyle »Manuel« ögesini seçin.
- »Saat Dilimi« ve »Günışığı Tasarrufu« öğeleri etkindir.
- 2 »V« düğmesiyle »Saat Dilimi« ögesini seçin ve »OK« düğmesiyle onaylayın.
- Saat dilimi seçim menüsü görüntülenir.
- 3 »◀«, »▶«, »V« veya »A« düğmesiyle saat dilimini ayarlayın ve »OK« düğmesiyle onaylayın (Türkiye'de: + 2.00 saat).
- 4 »V« düğmesiyle »Günışığı Tasarrufu« ögesini seçip »◀« veya »▶« düğmesiyle »Otomatik«, »Kapalı« veya »Açık« ögesini seçin.
- 5 Ayar işlemini sonlandırmak için »MENU« düğmesine basın.



»Zaman ayarı« ögesi »Otomatik« seçildiğinde uydu yayınlarında kanallar arası geçiş yapıldığında, her kanal kendi saat bilgisini yayınladığı için televizyon bu saat bilgisine göre kendi saatini güncelleyecektir. Bu durumda ayarlanmış olan hatırlatıcı ve kaydediciler saat farklılığından dolayı silinebilir.

# Konfor ayarları

## 14.4 Zamanlayıcı özelliği

### 14.4.1 Uyku zamanlayıcısı

»Uyku Zamanlayıcısı«, televizyon için bir kapanma zamanı girebilirsiniz. Bu süre sonra erdikten sonra televizyon bekleme konumuna geçer.

- 1 »V« düğmesiyle »Uyku Zamanlayıcısı« ögesini seçin.
- 2 »« veya »« düğmesiyle kapanma zamanını seçin.
- 3 Ayar işlemini sonlandırmak için »MENU« düğmesine basın.

### 14.4.2 Otomatik açılma zamanlayıcısı

Açılma zamanlayıcısı menüsünde, televizyon için açılış zamanı girebilirsiniz.

Televizyon bekleme modundaki ayarlı süre geçtikten sonra önceden ayarlanmış ses ve istenen kanalla açılır.

- 1 »V« düğmesiyle »Açılma Zamanlayıcısı« ögesini seçin ve »OK« düğmesiyle onaylayın.  
– »Oto açılma ayarı« menüsü görüntülenir.
- 2 »Mod« ögesinden »« veya »« düğmesiyle televizyonun ne zaman açılması gerektiğini seçin.
- 3 »V« veya »A« düğmesiyle »Sinyal Kaynağı« ögesini seçip »« veya »« düğmesiyle televizyonun açılmasını istediğiniz sinyal kaynağını seçin.
- 4 »V« veya »A« düğmesiyle »Servis Tipi« ögesini seçip »« veya »« düğmesiyle »DTV«, »ATV«, »RADYO« veya »VERİ« ögesini seçin.
- 5 »V« veya »A« düğmesiyle »Kanal« ögesini seçip »« veya »« düğmesiyle televizyon kanalını seçin.



»Kanal« ögesi sadece »Sinyal Kaynağı« seçimi bulunduğunuz kaynak açılma modu seçtiğinizde aktif olur. Aksi takdirde seçilen kaynağın birinci programı açılış kanalı olarak ayarlanır.

- 6 »V« veya »A« düğmesiyle »Ses Ayarı« ögesini seçin ve »« veya »« düğmesiyle ses seviyesini ayarlayın.
- 7 »V« veya »A« düğmesiyle »Saat Ayarla« ögesini seçin ve »1...0« düğmeleriyle zamanı girin.
- 8 »« (yeşil) düğmesine basarak ayarı kaydedin.
- 9 Ayar işlemini sonlandırmak için »MENU« düğmesine basın.

### 14.4.3 Kapanma zamanlayıcısı

»Otomatik Kapanma« menüsünde, televizyon için kapanma zamanı girebilirsiniz. Televizyon, girilen süre geçtikten sonra bekleme moduna geçer.

- 1 »V« düğmesiyle »Kapanma Zamanlayıcısı« ögesini seçin ve »OK« düğmesiyle onaylayın.  
– »Oto kapanma ayarı« menüsü görüntülenir.
- 2 »Mod« ögesinden »« veya »« düğmesiyle televizyonun ne zaman kapanması gerektiğini seçin.
- 3 »V« veya »A« düğmesiyle »Saat Ayarı« ögesini seçin ve »1...0« düğmeleriyle zamanı girin.
- 4 »« (yeşil) düğmesine basarak ayarı kaydedin.
- 5 Ayar işlemini sonlandırmak için »MENU« düğmesine basın.

### 14.4.4 Otomatik kapanma

Bu özellik, televizyona 5 dakika süreyle herhangi bir görüntü sinyali gönderilmediğinde veya Avrupa düzenlemeleri gereğince televizyonun tuş takımı ve kumandadaki herhangi bir tuşa basılmadığı taktirde televizyon 4 saat sonra bekleme konumuna geçer.

- 1 »V« düğmesiyle »Otomatik Kapanma« ögesini seçin.
- 2 »« veya »« düğmesiyle kapanma zamanını seçin.
- 3 Ayar işlemini sonlandırmak için »MENU« düğmesine basın.

## 14.5 Ebeveyn ayarları

### 14.5.1 Ebeveyn kontrolü

Çocuklar için uygun olmayan içeriklere veya sahnelere sahip filmler vardır.

Belirli programlar, bu içerikleri ve sahneleri tanımlayan bilgiler içermekte olup bunlar için 4 ila 18 arasında bir erişim düzeyi tanımlanmıştır. Bu erişim düzeylerinden birini seçerek yayınları gösterilmesini onaylayabilirsiniz.

- 1 »V« düğmesiyle »Ebeveyn Kontrolü« ögesini seçip »« veya »« düğmesiyle onaylayın.
- 2 Gelen şifre ekranında »1...0« düğmeleriyle »1234« PIN kodunu girin.
- 3 »« veya »« düğmesiyle erişim düzeyini seçin.
- 4 Ayar işlemini sonlandırmak için »MENU« düğmesine basın.



TV, kısa gözden geçirme modundaydı, (izlenmekte olan içeriğin gerçek ebeveyn derecesi yerine) canlı yayındaki programın aile koruma derecesi izlenen içerik için geçerli hale gelir. Sonuç olarak, kısa gözden geçirme modunda izlenen aile koruma dereceli içeriğin mutlaka aile koruma dereceli içerik olarak gösterilmesi gerekmez. Aynı şekilde, aile koruma dereceli olmayan içeriğin de kısa gözden geçirme modunda aile koruma derecesiz olarak gösterilmesi gerekli değildir. Yani, canlı yayında aile koruma dereceli program başladığında kısa izleme modunda açılır ileti görüntülenecek veya canlı yayında aile koruma derecesi olmayan bir program başladığında kısa izleme modundaki açılır ileti kaldırılacaktır.

### 14.5.2 Menü kilitleme

Bu özelliği kullanarak »Otomatik Kanal Arama«, »Dijital Manuel Arama«, »Anten Ayarları« ve »Program Tablosu« menülerini yalnızca PIN kodu girildiğinde erişilecek şekilde kilitleyebilirsiniz.

- 1 »V« düğmesiyle »Menü Kilidi« ögesini seçip »« veya »« düğmesiyle onaylayın.
- 2 Gelen şifre ekranında »1...0« düğmeleriyle »1234« PIN kodunu girin.
- 3 »« veya »« düğmesiyle kilidi etkinleştirin.
- 4 Ayar işlemini sonlandırmak için »MENU« düğmesine basın.

## Konfor ayarları

### 14.5.3 Kontrol panelini kilitleme (çocuk kilidi)

Kontrol paneli kilidi etkinleştirildiğinde televizyondaki düğmeler devre dışı kalacaktır.

- 1 »▼« düğmesiyle »Tuş Kilidi« ögesini seçip »◀« veya »▶« düğmesiyle onaylayın.
- 2 Gelen şifre ekranında »1...0« düğmeleriyle »1234« PIN kodunu girin.
- 3 »◀« veya »▶« düğmesiyle panel kilidini etkinleştirin (Açık) veya devre dışı bırakın (Kapalı).
- 4 Ayar işlemini sonlandırmak için »MENU« düğmesine basın.

### 14.5.4 PIN kodunu değiştirme

Varsayılan kod olan »1234« yerine kişisel bir kod girebilirsiniz.

Lütfen kişisel kodunuzu not edin.

- 1 »▼« düğmesiyle »PIN Giriş« ögesini seçin ve »OK« düğmesiyle onaylayın.
- 2 »1...0« düğmeleriyle dört haneli mevcut PIN kodunuzu girin.  
– »YENİ PIN OLUŞTUR« menüsü görüntülenir.
- 3 »1...0« düğmeleriyle dört haneli yeni kişisel PIN kodunuzu girin.
- 4 »1...0« düğmeleriyle kişisel PIN kodunuzu yeniden girin.
- 5 Ayar işlemini sonlandırmak için »MENU« düğmesine basın.

### 14.5.5 Bir televizyon kanalını engelleme

Çocuklar için uygun olmayan televizyon kanallarını kişisel PIN kodunu kullanarak ayrı ayrı engelleyebilirsiniz.

- 1 »MENU« düğmesiyle menüyü açın.
- 2 »▼« veya »▲« düğmesiyle »Kaynak Ayarı« ömesini seçin ve »OK« düğmesiyle onaylayın.
- 3 »▼« düğmesiyle »Program Tablosu« ögesini seçip »OK« düğmesiyle onaylayın.  
– »Program Tablosu« menüsü görüntülenir.
- 4 »Program Tablosu« menüsünde, »\*\*\*« (sarı) düğmesine basıp liste görünümüne geçin.
- 5 »▲« veya »▼« düğmeleriyle engellemek istenilen kanalı seçin.
- 6 »◀« veya »▶« düğmesine basarak »Kilitle« ögesine geçin ve »OK« düğmesine basın.
- 7 Gelen şifre ekranına »1...0« düğmeleriyle »1234« PIN kodunu girin.  
– Kanal »√« ile işaretlenir.
- 8 Ayar işlemini sonlandırmak için »MENU« düğmesine basın.

### 14.5.6 Engellenmiş bir televizyon kanalını izleme

PIN kodu ile engellenmiş bir kanalı izlemek için engellenmiş televizyon kanalını seçip PIN kodu girerek izleyebilirsiniz.

- 1 Engellenmiş kanalı »1...0« veya »P+«, »P-« düğmeleriyle seçin.
- 2 Gelen şifre ekranına »1...0« düğmeleriyle »1234« PIN kodunu girin.  
– Engellenmiş kanal görüntülenir.



Kanal değiştirildiğinde kanal tekrar engellenecektir.

### 14.6 Güç LED'i parlaklığı

Televizyonun çalışma modunda güç LED'i parlaklığını ayarlayabilirsiniz.

- 1 »Ayarlar« menüsünden »Güç LED'i Parlaklığı« ögesini »▼« veya »▲« düğmesiyle seçin.
- 2 »◀« veya »▶« düğmesine basarak »Yüksek« veya »Düşük« ögesini seçin.
- 3 Ayar işlemini sonlandırmak için »MENU« düğmesine basın.

### 14.7 Enerji koruma modu

Anten, Kablo, Uydu radyo kanallarında ve USB modunda ses dosyası oynatırken ekranın kapanmasını sağlar.

- 1 »Ayarlar« menüsünden »Enerji Koruma Modu« ögesini »▼« veya »▲« düğmesiyle seçin.
- 2 Ekranın kapanma zamanını »◀« veya »▶« düğmesine basarak »10 Saniye«, »30 Saniye«, »60 Saniye« olarak seçin.



USB modunda müzik dinlerken ekran kapanıyorsa »Enerji Koruma Modu« devreye girmektedir. Enerji modundan çıkmak için »MENU« düğmesine basın

- 3 Özelliği kapatmak için »◀« veya »▶« (Kapalı) ögesini seçin.
- 4 Ayar işlemini sonlandırmak için »MENU« düğmesine basın.

### 14.8 Yazılımı güncelleme (OAD)

(yalnızca dijital televizyon kanalları için)

- 1 »Ayarlar« menüsünden »Güncelleme Kontrol Et« ögesini »▼« veya »▲« düğmesiyle seçip »OK« düğmesiyle onaylayın.
- 2 »◀« veya »▶« düğmesine basarak »OAD« ögesini seçin ve »OK« düğmesine basın.  
– Yeni yazılım kontrol edilir ve yeni yazılım varsa ekranda menu görüntülenir. »\*\*\*« (yeşil) düğmesine basarak devam ögesini seçin. Güncelleme işlemi başlayacaktır. Güncelleme sonrasında televizyon kapanıp açılacaktır. Güncelleme sırasında televizyonun elektrliğini kesmeyin.



Yazılım güncelleştirmesinin otomatik kontrolü için »▼« düğmesiyle »Oto OAD Güncellemesi« ögesini seçip »◀« veya »▶« düğmesiyle »Açık« ögesini seçin. Mümkün olduğu hallerde yazılım otomatik olarak bulunup güncellenir.



Televizyonunuzu digitürk modunda kullanıyorsanız »Güncelleme Kontrol Et« ve »Otomatik OAD« öğeleri etkin değildir. Digitürk modunda yeni bir yazılım bulunursa otomatik olarak televizyona yüklenir.

- 2 Ayar işlemini sonlandırmak için »MENU« düğmesine basın.

## Konfor ayarları

### 14.9 Yazılımı güncelleme (AĞ)

(yalnızca dijital televizyon kanalları için)

- 1 »Ayarlar« menüsünden »Güncelleme Kontrol Et« ögesini »v« veya »^« düğmesiyle seçip »OK« düğmesiyle onaylayın.
- 2 »<« veya »>« düğmesine basarak »Internet« ögesini seçin ve »OK« düğmesine basın.
  - Yeni yazılım kontrol edilir ve yeni yazılım varsa ekranda menu görüntülenir. »\*\*\*« (yeşil) düğmesine basarak devam ögesini seçin. Güncelleme işlemi başlayacaktır. Güncelleme sonrasında televizyon kapanıp açılacaktır. Güncelleme sırasında televizyonun elektrliğini kesmeyin.



Yazılım güncelleştirmesinin otomatik kontrolü için »v« düğmesiyle »Oto Internet Güncellemesi« ögesini seçip »<« veya »>« düğmesiyle »Açık« ögesini seçin. Mümkün olduğu hallerde yazılım otomatik olarak bulunup güncellenir.

- 3 Ayar işlemini sonlandırmak için »MENU« düğmesine basın.

### 14.10 Televizyonu fabrika ayarlarına döndürme

Bu özellik, kanal listelerini ve özel ayarları silmenize olanak tanır.

- 1 »v« düğmesiyle »Fabrika Ayarlarına Dönüş« ögesini seçin ve »OK« düğmesiyle onaylayın.
- 2 Uyarı ekranında »\*\*« (yeşil) düğmesine basın.
  - »Kurulum Rehberi« menüsü görüntülenir.
- 3 Sayfa 13'de ilk kurulumu ve televizyon kanallarını arama bölümdeki ayarlarla devam edin.

## 15 Harici cihazları kullanma

### 15.1 DIGI LINK

Televizyonunuzda DIGI LINK özelliği bulunmaktadır. Bu özellik CEC (Tüketici Elektronik Kontrolü) protokolünü kullanır. CEC özelliği televizyonunuz ile DVD oynatıcı STB veya video kaydedicinizi HDMI bağlantısı yaparak televizyon uzaktan kumanda ile kontrol edilmesini sağlar. Bu özelliği bağlayacağınız harici cihaz da desteklemelidir.

Televizyonunuz aşağıdaki özellikleri destekler. Özellik hakkında detaylı bilgi için harici cihazınızın kullanma kılavuzunu okuyun.

#### 15.1.1 Harici cihazın bekleme konumundan açılması

Harici cihazınızı (örneğin DVD oynatıcı) bekleme konumundan açtığınızda, televizyonunuzda bekleme konumundan açılarak harici cihazın bağlı olduğu HDMI kaynağına geçecektir.

Harici cihazın özelliklerine bağlı olarak, (örn. AV alıcı) tek başına açılabilir ve televizyon bekleme konumunda kalabilir.

#### 15.1.2 Televizyondan HDMI kaynağının seçilmesi

Harici cihazınızı (örneğin DVD oynatıcı) açtığınızda, televizyonunuz harici cihazın bağlı olduğu HDMI kaynağına geçecektir. (televizyonunuz açık olması gerekir).

#### 15.1.3 Menü dilinin seçilmesi

Televizyonunuzdan menü dilini seçtiğinizde harici cihazınızda menü dili değişecektir. (DVD oynatıcınız destekliyorsa)

#### 15.1.4 Bekleme konumundan cihazın kapatılması

Televizyonunuz bekleme konumuna aldıktan sonra, harici cihaz açıkça (örneğin DVD oynatıcı) harici cihazınız bekleme konumuna geçecektir.

DIGI LINK özelliği televizyonunuzda sürekli etkindir.

Harici cihazınızda bu özelliğin nasıl aktif edildiğini öğrenmek için cihazın kullanım kılavuzuna bakınız.

#### 15.1.5 Etkin harici cihaz arama ve seçimi

Bu televizyona DIGILINK özelliğini destekleyen 11 cihaz bağlayabilirsiniz.

- 1 »TOOLS« düğmesine basın.
- 2 »▼« veya »▲« düğmesiyle »CEC« ögesini seçip »OK« düğmesiyle onaylayın.  
– »HDMI CEC Cihaz Listesi« görüntülenir.
- 2 »\*« (kırmızı) düğmeyle cihaz aramayı başlatın.  
– Bulunan cihazlar menüde görüntülenir.
- 3 Kontrol etmek istediğiniz cihazı »▼«, »▲«, »◀« veya »▶« düğmeleri ile seçip »OK« düğmesi ile işaretleyin.  
– Seçilen cihaz bulunduğunuz kaynaktan farklı bir kaynağa bağlı ise cihazın bağlı olduğu kaynağa otomatik olarak geçiş yapılır.
- 4 Ayar işlemini sonlandırmak için »MENU« düğmesine basın.

### 15.1.6 Cihaz Kontrolü

Televizyon kumandasının harici cihazı nasıl kontrol edeceğini ayarlayabilirsiniz.

- 1 »▶◀« düğmesine basıp »▼«, »▲«, »◀« veya »▶« düğmesiyle »HDMI1« ile »HDMI4« arasından birini seçip »OK« düğmesiyle onaylayın.
- 2 »MENU« düğmesiyle menüyü açın.
- 3 »▼« veya »▲« düğmesiyle »Kaynak Ayar« ögesini seçin ve »OK« düğmesiyle onaylayın.  
– »Kaynak Ayarı« menüsü görüntülenir.



- 4 »▼« veya »▲« düğmesi ile »Uzaktan Kumanda« ögesini seçin.
- 5 »◀« veya »▶« düğmesi ile kontrol tipini seçin. (»RC Geçidi«, »Deck« veya »Zapp«).



»RC Geçidi« her cihaz tipinde seçilebilir bir öge olarak menüde yer alır. »Deck« ve »Zapp« ögeleri bağlı olan harici cihaza göre menüde değişir.



Seçilen kontrol tipinde kumanda düğmeleri hangi işlevi yaptığını deneyerek kontrol ediniz.



DIGILINK uyumlu harici cihaz özellikleri için cihazın kullanma kılavuzuna bakın.

- 6 Ayar işlemini sonlandırmak için »MENU« düğmesine basın.

#### 15.1.7 Cihazı bekleme konumuna alma

Bu özellik ile bağlı olan harici cihaz bekleme konumuna alınır.

- 1 »▶◀« düğmesine basıp »▼«, »▲«, »◀« veya »▶« düğmesiyle »HDMI1« ile »HDMI4« arasından birini seçip »OK« düğmesiyle onaylayın.
- 2 »MENU« düğmesiyle menüyü açın.
- 3 »▼« veya »▲« düğmesiyle »Kaynak Ayar« ögesini seçin ve »OK« düğmesiyle onaylayın.  
– »Kaynak Ayarı« menüsü görüntülenir.
- 4 »▼« veya »▲« düğmesi ile »Cihaz Beklemede« ögesini seçip »OK« düğmesiyle onaylayın.  
– Bağlı olan harici cihaz kapanır



# Harici cihazları kullanma



## 15.2 Yüksek çözünürlük – HD ready

Televizyonunuz yüksek çözünürlüklü televizyon sinyallerini (HDTV) oynatabilir.

Giriş kaynaklarını (HDTV uydu alıcısı veya Yüksek Çözünürlüklü DVD oynatıcı) »HDMI« soketine (dijital HDTV sinyali) bağlayabilirsiniz.

Bu, kopya korumalı (HDCP Yüksek Bant Genişlikli Dijital İçerik Koruması) olsalar bile dijital HDTV programlarını izleyebilmenizi sağlar.

## 15.3 Bağlantı seçenekleri

	Harici cihazlarınızı bağladığınız televizyon soket(ler)i, harici cihaz da bulunan soketlere ve kullanılabilir sinyallere bağlıdır.
	Çoğu harici cihaz da, görüntü sinyalinin çözünürlüğü televizyondaki giriş soketlerine uyarlanmalıdır (harici cihazın kullanım kılavuzuna bakın). Bağlantı seçenekleriyle ilgili bölümdeki yönergelere bakarak hangi değerleri ayarlamamız gerektiğini öğrenebilirsiniz.
	Cihaz çalışırken başka cihazları bağlamayın. Kılıfı olmadan önce diğer cihazları da kapatın. Cihazı elektrik prizine yalnızca harici cihazları bağladıktan sonra takın.

### 15.3.1 Dijital ses/görüntü sinyaliyle

**Uygun cihazlar:** Dijital uydu alıcısı, oyun konsolu, BluRay oynatıcı, DVD oynatıcı/kaydedici, alıcı cihaz, diz üstü bilgisayar, PC.

**Video sinyali:** dijital görüntü; çözünürlük: standard 576p; HDTV 720p, 1080i, 1080p.

**Ses sinyali:** dijital ses (stereo, çok kanallı sıkıştırma, sıkıştırılmamış).

**Kanal pozisyonu:** »HDMI1«, »HDMI2«, »HDMI3« veya »HDMI4«.

- 1 Televizyon üzerindeki »HDMI1«, »HDMI2 (ARC)«, »HDMI3« veya »HDMI4« soketiyle harici cihazın üzerindeki ilgili HDMI soketini standart bir HDMI kablosu (dijital görüntü ve ses sinyali) kullanarak bağlayın.

### 15.3.2 Analog video sinyaliyle (progresif)

**Uygun cihazlar:** DVD oynatıcı/kaydedici, oyun konsolu.

**Video sinyali:** YUV; çözünürlük: standard 576p; HDTV 720p, 1080i, 1080p.

**Ses sinyali:** Stereo, analog.

**Kanal pozisyonu:** »Component« .

- 1 Televizyonun üzerindeki »COMPONENT Y Pb Pr« soketleriyle harici cihazın üzerindeki ilgili soketleri, jaklı kabloları (görüntü sinyali) kullanarak bağlayın.
- 2 Televizyonun üzerindeki »COMPONENT L R« soketleriyle harici cihazın üzerindeki ilgili soketleri, jaklı kabloları (ses sinyali) kullanarak bağlayın.

### 15.3.3 Euro/AV girişini kullanma

**Uygun cihazlar:** Dijital uydu alıcısı, DVD oynatıcı/kaydedici, alıcı cihaz, oyun konsolu, video kaydedici, dekode.

**Video sinyali:** CVBS/RGB.

**Ses sinyali:** Stereo, analog.

**Kanal pozisyonu:** »AV1« .

- 1 Televizyonun üzerindeki »AV1/S-VHS« girişiyile harici cihazın üzerindeki ilgili çıkışı, EURO/AV kablosu (video ve ses sinyali) kullanarak bağlayın.

### 15.3.4 Dekoderin aktif edilmesi

 Bu özellik etkinleştirildiğinde, (»AV1/S-VHS« soketine bağlı olan) dekode, kodu çözülmüş bir ses/görüntü sinyali gönderir.

- 1 »MENU« düğmesiyle menüyü açın.
- 2 »V« veya »A« düğmesiyle »Ayarlar« ögesini seçip »OK« düğmesiyle onaylayın.  
– »Ayarlar« menüsü görüntülenir.
- 3 »V« veya »A« düğmesiyle »Dekoder« ögesini seçin.
- 4 »Açık« konumuna getirmek için »<« veya »>« düğmesine basın.
- 5 Ayar işlemini sonlandırmak için »MENU« düğmesine basın.

### 15.3.5 S-Video sinyaliyle

**Uygun cihazlar:** DVD oynatıcı/kaydedici, video kaydedici, kamera, diz üstü bilgisayar, PC.

**Video sinyali:** Y/C.

**Ses sinyali:** Stereo, analog.

**Kanal pozisyonu:** »S-VHS« .

- 1 Televizyonun üzerindeki »AV1/S-VHS« soketiyle harici cihazın üzerindeki ilgili soketi, EURO/AV kablosunu (video ve ses sinyali) kullanarak bağlayın.

### 15.3.6 Analog televizyon sinyaliyle

**Uygun cihazlar:** Dijital uydu alıcısı, DVD oynatıcı/kaydedici, alıcı cihaz, video kaydedici, dekode.

**Video sinyali:** CVBS.

**Ses sinyali:** Stereo, analog.

**Kanal pozisyonu:** »AV2« .

- 1 Televizyonun üzerindeki »Video« girişiyile harici cihazın üzerindeki ilgili çıkışı, jaklı kabloları (video sinyali) kullanarak bağlayın.
- 2 Televizyonun üzerindeki »L R« girişleriyle harici cihazın üzerindeki ilgili çıkışları, jaklı kabloları (ses sinyali) kullanarak bağlayın.

 »AV2« ve »AV1/S-VHS« soketlerinde aynı anda görüntü sinyali olmamalıdır. Bu, görüntüde parazitlere neden olabilir.

## Harici cihazları kullanma

### 15.3.7 DVD kayıt cihazı, DVD oynatıcı, video kayıt cihazı veya alıcı cihazları bağlama

- 1 Video kayıt cihazını, DVD oynatıcıyı veya alıcı cihazı açıp kullanmak istediğinin özelliği seçin.
- 2  düğmesine basın, »**▲**« veya »**▼**« düğmesiyle giriş sinyalinin seçin (»**AV1**«, »**AV2**«, »**S-VHS**«, »**HDMI1**«, »**HDMI2**«, »**HDMI3**«, »**HDMI4**« veya »**Y Pb Pr**«) ve »**OK**« düğmesiyle onaylayın.

### 15.4 Kulaklık bağlama

- 1 Kulaklık fişini televizyonun kulaklık soketine (3.5 mm ø jaklı fiş) takın.

### 15.4.2 Kulaklıklar için ses ayarlarını seçme

- 1 »**MENU**« düğmesiyle menüyü açın.
- 2 »**▼**« veya »**▲**« düğmesiyle »Ses Ayarları« ögesini seçin ve »**OK**« düğmesiyle onaylayın.  
– »Ses Ayarları« menüsü görüntülenir.
- 3 »**▼**« veya »**▲**« düğmesiyle »Kulaklık« ögesini seçin.
- 4 »**◀**« veya »**▶**« düğmesiyle ses seviyesini ayarlayın.
- 5 Ayar işlemini sonlandırmak için »**MENU**« düğmesine basın.



Kulaklıklarla uzun süre yüksek ses seviyesinde dinlenmesi işitme duyunuza zarar verebilir.

### 15.5 Hi-fi sistemi

#### 15.5.1 Dijital çok kanallı anfi / AV alıcısı bağlama

- 1 Televizyonun üzerindeki »**HDMI2 (ARC)**« (HDMI 1.4 Ses Dönüş Kanalı) soketini HDMI ARC uyumlu Dijital çok kanallı anfi / AV alıcısı üzerindeki ilgili sokete bir standart HDMI kablosu kullanarak bağlayın (dijital ses sinyali);  
veya  
televizyonun üzerindeki »**Optic Out**« soketini AV alıcısı üzerindeki ilgili sokete bir standart optik dijital kablo kullanarak bağlayın (dijital ses sinyali).



HDMI ARC bağlantısında 5 metreden daha uzun bir HDMI kablosu kullanmayınız.

#### 15.5.2 HDMI ARC ses ayarını seçme

- 1 »**TOOLS**« düğmesine basın.
- 2 »**▼**« veya »**▲**« düğmesiyle »**CEC**« ögesini seçip »**OK**« düğmesiyle onaylayın.  
– »HDMI CEC Cihaz Listesi« görüntülenir.
- 3 »**\***« (kırmızı) düğmeyle cihaz aramayı başlatın.  
– »HDMI2 (ARC)« kaynağına bağlı olan ses sistemi cihazının listede görüntülenecektir.



Eğer ses sistemi aynı zamanda oynatıcı (Örneğin; Ev sinema sistemi, DVD oynatıcı vb.) özelliğine sahip ise HDMI CEC listesinde iki farklı cihaz listelenir. Birincisi, oynatıcı ikincisi de ses oynatıcı cihazdır.

- 4 HDMI CEC cihaz listesinden çıkmak için »**MENU**« düğmesine basın.
- 5 »**MENU**« düğmesiyle menüyü açın.

- 6 »**▼**« veya »**▲**« düğmesiyle »Ses Ayarları« ögesini seçin ve »**OK**« düğmesiyle onaylayın.  
– »Ses Ayarları« menüsü görüntülenir.
- 7 »**▼**« veya »**▲**« düğmesiyle »Ses Çıkış Ayarları« ögesini seçin ve »**OK**« düğmesiyle onaylayın.  
– »Ses Çıkış Ayarları« menüsü görüntülenir.
- 8 »**▼**« veya »**▲**« düğmesine basarak »**ARC**« ögesini seçin.
- 9 »**◀**« veya »**▶**« düğmesine basarak »**Açık**« ögesini seçin.



Özelliği »**◀**« veya »**▶**« düğmesiyle »Kapalı« konumuna ayarlayarak kapatın.

- 10 Ayar işlemini sonlandırmak için »**MENU**« düğmesine basın.

### 15.5.3 Hi-fi sistemi / AV alıcısı bağlama

- 1 Televizyonun üzerindeki »**AUDIO OUT L R**« soketini hi-fi sistemi / AV alıcısı üzerindeki ilgili sokete bir jaklı kablo kullanarak bağlayın.



Bu özellik etkinleştirildiğinde, (»**AUDIO OUT L R**« soketine bağlı olan) hi-fi sistemi / AV alıcısı ses sinyali gönderir.

- 1 »**MENU**« düğmesiyle menüyü açın.
- 2 »**▼**« veya »**▲**« düğmesiyle »Ses Ayarları« ögesini seçin ve »**OK**« düğmesiyle onaylayın.  
– »Ses Ayarları« menüsü görüntülenir.
- 3 »**▼**« düğmesiyle »Ses Çıkış Ayarları« ögesini seçin ve »**OK**« düğmesiyle onaylayın.  
– »Ses Çıkış Ayarları« menüsü görüntülenir.
- 4 »**▼**« veya »**▲**« düğmesine basarak »Ses Çıkışı« ögesini seçip »**◀**« veya »**▶**« düğmesine basarak »**Açık**« ögesini seçin.
- 5 »**▼**« düğmesine basarak »Ses Çıkışı Durumu« ögesini seçip »**◀**« veya »**▶**« düğmesine basarak »**Sabit**« veya »Ayarlanabilir« seçimini yapın.



»Ayarlanabilir« seçimi yapıldığında »Ses Çıkış Ses Seviyesi« hoparlor ses seviyesi ile aynı değeri alır.



Ses çıkışı sadece hi-fi sistemi / AV alıcısından alınmak istendiğinde »Ses Çıkış Ayarları« menüsünden »**TV Hoparlorü**« ögesi »**Kapalı**« seçilmelidir.

- 6 Ayar işlemini sonlandırmak için »**MENU**« düğmesine basın.

## Harici cihazları kullanma

### 15.6 Bilgisayarı bağlantısı

- 1 Televizyonun üzerindeki »PC-IN« soketini bilgisayarın üzerindeki ilgili sokete bir VGA kablosu kullanarak bağlayın.
- 2 Televizyonun üzerindeki »Audio« soketini bilgisayarın üzerindeki ilgili sokete bir jaklı kablo kullanarak bağlayın (ses sinyali).



Bilgisayarınızı ekrana ayarlama (örneğin görüntü çözünürlüğü 1280 x 768, görüntü frekansı 60 Hz).

#### 15.5.1 Bilgisayar için kanal pozisyonunu seçme

- 1 »« düğmesine basın, »V«, »▲« veya »◀«, »▶« düğmesiyle »PC« öğesini seçin ve »OK« düğmesiyle onaylayın.

#### 15.5.2 Bilgisayar için ayarlar

- 1 »MENU« düğmesiyle menüyü açın.
- 2 »V« veya »▲« düğmesiyle »Kaynak Ayarı« öğesini seçin ve »OK« düğmesiyle onaylayın.  
– »Kaynak Ayarı« menüsü görüntülenir.
- 3 »V« veya »▲« düğmesiyle istediğiniz öğeyi seçin ve »◀«, »▶« düğmesiyle ayarlayın.



– Seçenekler:

- »Otomatik Pozisyon« : Otomatik bilgisayar yapılandırması için;
- »Otomatik Ayar Modu« : »Açık« ayarlandığında PC modunda ayarları otomatik yapar;
- »Konum« : Görüntü pozisyonunu yatay ve dikey olarak ayarlar;
- »Boyut« : Döngü frekansını ayarlar;
- »Faz« : Dikey titreme, bulanıklık ve yatay çizgileri kaldırır.

- 4 Ayarları sona erdirmek için »MENU« düğmesine basın.

### 15.7 Ortak arayüz (CI) kullanımı



Ortak arayüz (CI) DVB alıcılarında kullanılan bir arayüzdür.



Şifreli kanallar yalnızca şifreleme sistemine ve ilgili akıllı karta uygun bir CI modülüyle izlenebilir.



Televizyonunuzun çeşitli hizmet sağlayıcılardan alınan CI modüllerinin takılabildiği bir ortak arayüz yuvasıyla donatılmıştır.



İzlemek istediğiniz şifreli kanalları etkinleştirmek için hizmet sağlayıcının akıllı kartını CI modülüne takabilirsiniz.

#### 15.6.1 CI modülünü takma



CI modülünü »CI« yuvasına takmadan önce cihazı kapatın.

- 1 Akıllı kartı CI modülüne takın.
- 2 CI modülünü akıllı kartla birlikte televizyondaki »CI« yuvasına takın.



Ortak arayüz yuvasında hangi CI modülünün bulunduğunu görmek için »CI - Modülü« alt menüsüne gidin.



Televizyonunuzdaki »CI« yuvasına ilk kez bir CI modülü takarken televizyon CI modülünü kaydedene kadar kısa bir süre bekleyin.

#### 15.6.2 CI modülü ve akıllı kartlar için erişim kontrolü

- 1 »MENU« düğmesiyle menüyü açın.
- 2 »V« veya »▲« düğmesiyle »Kaynak Ayarı« öğesini seçin ve »OK« düğmesiyle onaylayın.  
– »Kaynak Ayarı« menüsü görüntülenir.
- 3 »V« veya »▲« düğmesiyle »CI-Modülü« öğesini seçin ve »OK« düğmesiyle onaylayın.



Bu menüde, kullanma talimatları sunulur ve PIN kodunuzu girdikten sonra Ücretli televizyon yayını sağlayıcısının kanallarına erişim sağlanır.



Diğer ayarlar, CI modülünüz ve akıllı kartınıza ait kılavuzlarda açıklanmaktadır.



CAM, bazı ülkelerde ve bölgelerde desteklenmemektedir.

- 4 Ayarları sona erdirmek için »MENU« düğmesine basın.

## 16.1 Uydu bağlantılı dijital televizyon kanallarının aranması

### 16.1.1 Otomatik arama

Yeni uydu kanalları sık sık eklenir ya da uydu verileri değiştirilir. Bu nedenle, otomatik aramayı zaman zaman başlatmanız önerilir.

Tüm transponderlar taranarak yeni kanallar aranır.

- 1 »MENU« düğmesiyle menüyü açın.
- 2 »V« veya »A« düğmesiyle »Kaynak Ayarı« ögesini seçin ve »OK« düğmesiyle onaylayın.
- »Kaynak Ayarı« menüsü görüntülenir.



- 3 »V« veya »A« düğmesiyle »Kaynak« ögesini seçip »OK« düğmesiyle onaylayın.
- »◀«, »▶«, »V« veya »A« düğmesiyle »Uydu« ögesini seçip »OK« düğmesiyle onaylayın.
- 4 »V« düğmesiyle »Otomatik Kanal Arama« ögesini seçip »OK« düğmesiyle onaylayın.
- Menü görüntülenir.
- 5 »V« düğmesiyle »Uydu Seçin« ögesini seçip »OK« düğmesiyle onaylayın.
- »Uydu Seçin« menüsü görüntülenir.
- 6 Listeden arama yapılması istenen uyduyu »◀«, »▶«, »V« veya »A« düğmesiyle seçip »OK« düğmesiyle onaylayın.
- 7 »V« düğmesiyle »Tarama Modu« ögesini seçin.
- Yalnızca ücretsiz dijital televizyon kanallarını mı (Ücretsiz), yoksa yalnızca şifreli dijital televizyon kanallarını mı (Şifreli) ya da ikisini birden mi (Ücretsiz+Şifreli) aramak istediğinizi seçmek için »◀« veya »▶« düğmesine basın.
- 8 »V« düğmesiyle »Servis Tipi« ögesini seçin.
- Yalnızca televizyon kanallarını mı (TV), yoksa yalnızca radyo mı (Radyo) ya da ikisini birden mi (Radyo+TV) aramak istediğinizi seçmek için »◀« veya »▶« düğmesine basın.
- 9 »V« düğmesiyle »Ağ Arama« ögesini seçin. »Açık« ögesini seçmek için »◀« veya »▶« düğmesine basın.
- »Ağ arama« özelliği »Açık« seçildiğinde uydu üzerinde yeni transponder varsa transponder bilgileri alınır ve transponderlar taranır.
- 10 Aramaya başlamak için »◀« (kırmızı) düğmesine basın.



Aranacak yeni kanalları mevcut kanal listesine kaydetmek için »◀« (yeşil) düğmesine, Tüm kanal ve favori listesinin silinip yeniden kaydedilmesi için »▶« (kırmızı) düğmesine basın.

- »Sonaçlar« menüsü görünür ve televizyon kanallarının aranmasına başlanır.
- Arama işlemi, alınan televizyon kanallarının sayısına bağlı olarak birkaç dakika sürebilir.
- »Program Tablosu« görüntülendiğinde arama işlemi sona ermiş demektir.

- 11 Ayar işlemini sonlandırmak için »MENU« düğmesine basın.

### 16.1.2 Manuel arama

Otomatik arama ile belirli bir kanal bulunamazsa manuel aramayı kullanarak arama yapabilirsiniz. Bunun için kanalın tüm yayın parametreleri doğru girilmelidir. Geçerli transponder bilgilerini teletext sayfasından, uydu televizyon magazin yayınları veya internette öğrenilebilirsiniz.



Digitürk modunda kurulum yapılmış ise »Dijital manuel arama« ögesi etkin değildir. Digitürk modunda dijital manuel arama yapılamaz.

- 1 »MENU« düğmesiyle menüyü açın.
- 2 »V« veya »A« düğmesiyle »Kaynak Ayarı« ögesini seçin ve »OK« düğmesiyle onaylayın.
- »Kaynak Ayarı« menüsü görüntülenir.
- 3 »V« düğmesiyle »Dijital Manuel Arama« ögesini seçip »OK« düğmesiyle onaylayın.
- Menü görüntülenir.
- 4 Gerekli ögeleri »V« veya »A« düğmesiyle seçin.
- »Transponder (MHz)«: Kanal frekansını »1...0« düğmelerile 5 basamaklı olarak girin.
- »Sembol Oranı (kS/s)«: Kanal sembol oranını »1...0« düğmelerile 5 basamaklı olarak girin.
- »Polarizasyon«: Kanal polarizasyonunu »◀« veya »▶« düğmesiyle »Yatay« veya »Dikey« seçin.
- »Ağ Arama«: Ağ aramasını »◀« veya »▶« düğmesiyle »Açık« veya »Kapalı« seçin.
- »Tarama modu«: Yalnızca ücretsiz dijital televizyon kanallarını mı (Ücretsiz), yoksa yalnızca şifreli dijital televizyon kanallarını mı (Şifreli) ya da ikisini birden mi (Ücretsiz+Şifreli) aramak istediğinizi belirlemek için »◀« veya »▶« düğmesine basın.
- »Servis Tipi«: Yalnızca televizyon kanallarını mı (TV), yoksa yalnızca radyo mı (Radyo) ya da ikisini birden mi (Radyo+TV) aramak istediğinizi belirlemek için »◀« veya »▶« düğmesine basın.
- 5 Aramaya başlamak için »◀« (kırmızı) düğmesine basın.
- »Sonaçlar« menüsü görünür ve televizyon kanallarının aranmasına başlanır.
- 6 Ayar işlemini sonlandırmak için »MENU« düğmesine basın.

## 16.2 LNB Ayarları



Televizyonunuz SCR sistemi (Tek Kanal Yönlendirici) özelliğini desteklemektedir. SCR uydu sistemi kullanıyorsanız »LNB Tipi« bölümünde açıklanan adımları uygulayın.

– »LNB Tipi«: Uydu sisteminde kullanılan LNB tipini »« veya »»« düğmesiyle seçin. SCR Sistemi kullanılması durumunda; »Kullanıcı Bandı«, »KB Frekansı« ve »LNB Seçimi« ayarlarını yapın.

- 1 »MENU« düğmesiyle menüyü açın.
- 2 »V« veya »A« düğmesiyle »Kaynak Ayarı« ögesini seçin ve »OK« düğmesiyle onaylayın.  
– »Kaynak Ayarı« menüsü görüntülenir.
- 3 »V« düğmesiyle »Anten Ayarları« ögesini seçip »OK« düğmesiyle onaylayın.  
– »Anten Ayarları« menüsü görüntülenir.
- 4 Gerekli öğeleri »V«, »A« düğmesiyle seçin.  
– »Uydu«: Dijital kanalları almak istediğiniz uyduyu listeden »«, »», »V« veya »A« düğmesiyle seçip »OK« düğmesiyle onaylayın.  
– »Frekans (MHz)«: Listedene transponder seçebilirsiniz, mevcut transponder'ı değiştirebilir, silebilir veya yeni transponder ekleyebilirsiniz.  
– »LNB Gücü«: LNB gücünü »Kapalı« veya LNB tipine göre »13/18V«, »14/19V« seçimini »« veya »»« düğmesiyle seçin.  
– »Kullanıcı Bandı«: Kullanıcıya atanmış kullanıcı bandı numarasını »« veya »»« düğmesiyle seçin.  
– »KB Frekansı (MHz)«: Kullanıcı bandına atanmış kullanıcı bandı frekansını »1...0« düğmesiyle girin.  
– »LNB Seçimi«: Mevcut SCR sisteminde birden fazla uydu kullanılıyorsa »« veya »»« düğmesiyle ilgili pozisyonlara karşılık gelen uydu için »1/2« ile »2/2« arası seçimleri yapın.



SCR yönlendiricinizin desteklediği / önerdiği kurulum ekipmanlarını kullanınız.



Kurulum sırasında belirtilen kullanıcı bandı numarasının ve frekansının değiştirilmesi durumunda sisteme bağlı diğer kullanıcıları / alıcıları etkileyebilir.



Kullanıcı bandı ve Kullanıcı bandı frekansı kullanılan SCR yönlendirici üzerinde yer almaktadır ve her kullanıcı / alıcı belli bir kullanıcı band ve Kullanıcı bandı frekansı seçilmelidir.



SCR uydu sistemlerinde birden fazla kullanıcı / alıcının aynı anda otomatik arama yapması sorunlara sebep olabilir.

- »DiSEqC Modu«: Mevcut uydu sistemi adedine göre »Kapalı« »DiSEqC 1.0« veya »DiSEqC 1.1« seçimini »« veya »»« düğmesiyle seçin.  
– »Kapalı«: Tek antenli uydu sistemleri için »Kapalı« ögesini seçin.  
– »DiSEqC 1.0«: DiSEqC 1.0 yönlendirici kullanılarak, en fazla dört uydu aynı anda alınabilir.

»LNB seçimi« ögesinden »« veya »»« düğmesiyle ilgili DiSEqC yönlendirici pozisyonlarına karşılık gelen uydu için »1/4«, »2/4«, »3/4« veya »4/4« seçimini yapın.  
»DiSEqC 1.1«: DiSEqC 1.1 yönlendirici kullanılarak, en fazla onaltı uydu aynı anda alınabilir.  
»LNB seçimi« ögesinden »« veya »»« düğmesiyle ilgili DiSEqC yönlendirici pozisyonlarına karşılık gelen uyduyu için »1/16« ile »16/16« arası seçimleri yapın.

- 5 Ayar işlemini sonlandırmak için »MENU« düğmesine basın.

## 16.3 Motorlu anten ayarları (DiSEqC 1.2)

Televizyonunuz DiSEqC 1.2 motorlu uydu sistemlerini desteklemektedir. Bu özellik ile uydu antenini televizyonunuz üzerinden kontrol edebilirsiniz.

- 1 »MENU« düğmesiyle menüyü açın.
- 2 »V« veya »A« düğmesiyle »Kaynak Ayarı« ögesini seçin ve »OK« düğmesiyle onaylayın.  
– »Kaynak Ayarı« menüsü görüntülenir.
- 3 »V« veya »A« düğmesiyle »Anten Ayarları« ögesini seçin ve »OK« düğmesiyle onaylayın.
- 4 »V« düğmesiyle »DiSEqC Modu« ögesini seçip »« veya »»« düğmesiyle »DiSEqC1.2« ögesini seçin.  
– »DiSEqC 1.2 Ayarları« etkindir.



DiSEqC 1.2 ile ilgili ayarlar aşağıda açıklanmıştır. DiSEqC 1.2 anten sistemleri hakkında bir uzmana danışınız.

### 15.3.1 DiSEqC 1.2 Ayarları

Her uyduya göre uydu anten pozisyonunu ayarlayın. Bu ayarlar saklanarak ihtiyaç duyulduğunda anten önceden kaydedilmiş bir konuma taşınabilir.

- 1 »V« düğmesiyle »DiSEqC 1.2 Ayarları« ögesini seçip »OK« düğmesiyle onaylayın.  
– »DiSEqC 1.2 Ayarları« menüsü görüntülenir.
- 2 Gerekli öğeleri »V« veya »A« düğmesiyle seçin.  
– »Transponder«: Sinyal almak için bir transponder listeden »«, »», »V« veya »A« düğmesiyle seçip »OK« düğmesiyle onaylayın.  
– »Hareket Modu«: Hareket modunu »« veya »»« düğmesiyle »Ayrık« veya »Sürekli« ögesini seçin.  
– »Ayrık«: Anteni batı veya doğu yönünde belirlenen adım boyutu kadar hareket ettirir.  
– »Sürekli«: Anteni batı veya doğu yönünde sürekli hareket ettirir.  
– »Adım Boyutu«: Antenin kaç adım dönmesi gerektiğini »« veya »»« düğmesiyle seçin. »Adım Boyutu« ögesi »Hareket Modu« ögesi »Ayrık« seçildiğinde etkindir.  
– »Motorlu Döndür«: Antenin seçilen uydu için ayarlar. Anteni »« düğmesiyle »Batı« yönünde »»« düğmesiyle »Doğu« ayarlayın.  
– »Kayıtlı Pozisyona Git«: Antenin önceden kaydedilmiş uydu pozisyonuna çevirir. Maximum 50 pozisyon kaydedilebilir. »OK« düğmesiyle ayarı seçip »« veya »»« düğmesiyle önceden ayarlanmış pozisyonu seçin ve »••« (yeşil) düğmesiyle onaylayın anten kayıtlı pozisyona hareket edecektir.  
– »Geçerli Pozisyonu Kaydet«: Antenin ayarlanmış mevcut pozisyonunu kaydeder.

## Gelişmiş anten ayarları

- »Limit Poz«: Antenin en fazla dönebileceği limit pozisyonunu ayarlar ve anteni belirlenen limitler içerisinde hareket etmesini sağlar. »◀« düğmesiyle »Batı« yönündeki, »▶« düğmesiyle »Doğu« yönündeki limit pozisyonunu belirleyin.
  - »DiSEqC 1.2 Limit Sıfırla«: Anten için ayarlanmış limit pozisyonlarını sıfırlar.
- 3 Ayar işlemini sonlandırmak için »MENU« düğmesine basın.

### 16.4 Kablo bağlantılı dijital televizyon kanallarının aranması

#### 16.4.1 Otomatik arama

- 1 »MENU« düğmesiyle menüyü açın.
- 2 »▼« veya »▲« düğmesiyle »Kaynak Ayarı« ögesini seçin ve »OK« düğmesiyle onaylayın.  
– »Kaynak Ayarı« menüsü görüntülenir.
- 3 »▼« veya »▲« düğmesiyle »Kaynak« ögesini seçip »OK« düğmesiyle onaylayın.  
»◀«, »▶«, »▼« veya »▲« düğmesiyle »Kablo« ögesini seçip »OK« düğmesiyle onaylayın.
- 4 »▼« düğmesiyle »Otomatik Kanal Arama« ögesini seçip »OK« düğmesiyle onaylayın.  
– »Otomatik Kanal Arama« menüsü görüntülenir.



- 5 »Tarama Tipi« ögesini »▼«, »▲« düğmesiyle seçin ve »DTV« ögesini seçmek için »◀« veya »▶« düğmesine basın.
- 6 »Kablo Tarama Tipi« ögesini »▼«, »▲« düğmesiyle seçin ve »Hızlı« veya »Tam« tarama tipini seçmek için »◀« ya da »▶« düğmesine basın.  
– »Hızlı« tarama, kanalları, yayın sinyalindeki kablo operatörü bilgisine göre ayarlar. Network ID« ağınıza uygun kurulumu gerçekleştirir. Ağ Kimliğini biliyorsanız, lütfen bunu girin; bilmiyorsanız, lütfen »Frekans« ve »Network ID« için »Otomatik« ayarını seçin.  
– Tarama »Hızlı« ögesi yapılamıyorsa, »Tam« ögesini seçin. Geçerli tüm kanallar »Tam« taramada ayarlanır ve kaydedilir. Bu tarama işlemi uzun sürebilir. Kablo operatörü hızlı tarama desteklemediği zaman bu seçeneğin kullanılması tavsiye edilir.



Aramayı hızlandırabilirsiniz, bunun için; frekans ve ağ kimliği bilgileri gereklidir. Kablo operatörünüzden bu veriyi alabilir veya İnternet'teki forumlardan bulabilirsiniz

- 7 Aramaya başlamak için »●« (kırmızı) düğmesine basın.  
– Tüm kanal ve favori listesinin silinip yeniden kaydedilecektir.



Güvenlik sorusu »Evet« seçmek için »●« (yeşil) düğmesine basın.

- »Sonuçlar« menüsü görünür ve televizyon kanallarının aranmasına başlanır. Bu, alınan televizyon kanallarının sayısına bağlı olarak birkaç dakika sürebilir.
- »Program Tablosu« görüntülediğinde arama işlemi sona ermiş demektir.

- 8 Ayar işlemini sonlandırmak için »MENU« düğmesine basın.

#### 16.4.2 Manuel arama

- 1 »MENU« düğmesiyle menüyü açın.
- 2 »▼« veya »▲« düğmesiyle »Kaynak Ayarı« ögesini seçin ve »OK« düğmesiyle onaylayın.  
– »Kaynak Ayarı« menüsü görüntülenir.
- 3 »▼« veya »▲« düğmesiyle »KAYNAK« ögesini seçip »OK« düğmesiyle onaylayın.  
»Kablo« ögesini »◀«, »▶« ve »▼«, »▲« düğmesiyle seçip »OK« düğmesiyle onaylayın.
- 4 »▼« düğmesiyle »Dijital Manuel Arama« ögesini seçip »OK« düğmesiyle onaylayın.  
– »Dijital Manuel Arama« menüsü görüntülenir.
- 5 Frekansı (4 basamaklı) doğrudan »1...0« düğmeleriyle girin arama başlayacaktır.  
– Bulunan kanallar listede görüldüğünde arama işlemi tamamlanmış olur.
- 6 Ayar işlemini sonlandırmak için »MENU« düğmesine basın.

### 16.5 Anten bağlantılı dijital televizyon kanallarının aranması

#### 16.5.1 Otomatik arama

- 1 »MENU« düğmesiyle menüyü açın.
- 2 »▼« veya »▲« düğmesiyle »Kaynak Ayarı« ögesini seçin ve »OK« düğmesiyle onaylayın.  
– »Kaynak Ayarı« menüsü görüntülenir.
- 3 »▼« veya »▲« düğmesiyle »Kaynak« ögesini seçip »OK« düğmesiyle onaylayın.  
»◀«, »▶«, »▼« veya »▲« düğmesiyle »Anten« ögesini seçip »OK« düğmesiyle onaylayın.



Aktif anten beslemesi (5V  $\equiv$ ) açık seçildiğinde ve kendi güç kaynağı bulunan pasif yada aktif iç mekan anteni kullanıyorsanız antene ciddi zarar verebilirsiniz.

- 4 »▼« veya »▲« düğmesiyle »Aktif anten« ögesini seçip »Açık« ögesini seçmek için »◀« veya »▶« düğmesine basın.
- 5 »▼« düğmesiyle »Otomatik Kanal Arama« ögesini seçip »OK« düğmesiyle onaylayın.  
– »Otomatik Kanal Arama« menüsü görüntülenir.



## 16.6 Analog televizyon kanallarını arama

Bu ayar, ilk kurulum sırasında analog bir arama yapmamış olduğunuzda gereklidir.

### 16.6.1 Televizyonu analog kanallara geçirme



Analog kanallara sadece »Anten« veya »Kablo« kaynaklarında geçilebilir.

- 1 »**☰**« düğmesiyle »Kaynak« menüsünü açın.
- 2 Mevcut anten sisteminize göre »**▼**«, »**▲**« veya »**◀**«, »**▶**« ve düğmesiyle »Anten« veya »Kablo« sinyal kaynağını seçin ve »**OK**« düğmesiyle onaylayın.

### 16.6.2 Tüm analog televizyon kanallarını yeniden ayarlama

Analog televizyon kanalları, kanal listesinde dijital televizyon kanallarından sonra görüntülenir.



Çatı anteninin kablusunu (analog televizyon kanalları için) televizyonun üzerindeki »**ANT IN**« girişine takın.

- 1 »**MENU**« düğmesiyle menüyü açın.
- 2 »**▼**« veya »**▲**« düğmesiyle »Kaynak Ayarı« ögesini seçin ve »**OK**« düğmesiyle onaylayın.  
– »Kaynak Ayarı« menüsü görüntülenir.
- 3 »**▼**« veya »**▲**« düğmesiyle »Kaynak« ögesini seçip »**OK**« düğmesiyle onaylayın.  
»**◀**«, »**▶**«, »**▼**« veya »**▲**« düğmesiyle mevcut anten sisteminize göre »Anten« veya »Kablo« ögesini seçip »**OK**« düğmesiyle onaylayın.
- 4 »**▼**« düğmesiyle »Otomatik Kanal Arama« ögesini seçip »**OK**« düğmesiyle onaylayın.

- 6 »**▼**« düğmesiyle »Tarama Tipi« ögesini seçin ve »DTV« ögesini seçmek için »**◀**« veya »**▶**« düğmesine basın.
- 7 Aramaya başlamak için »**▶**« (kırmızı) düğmesine basın.  
– Tüm kanal ve favori listesinin silinip yeniden kaydedilecektir.



Güvenlik sorusu »Evet« seçmek için »**▶**« (yeşil) düğmesine basın.

– »Sonuçlar« menüsü görünür ve televizyon kanallarının aranmasına başlanır. Bu, alınan televizyon kanallarının sayısına bağlı olarak birkaç dakika sürebilir.

– »Program Tablosu« görüntülediğinde arama işlemi sona ermiş demektir.

- 8 Ayar işlemini sonlandırmak için »**MENU**« düğmesine basın.

## 16.5.2 Manuel arama

- 1 »**MENU**« düğmesiyle menüyü açın.
- 2 »**▼**« veya »**▲**« düğmesiyle »Kaynak Ayarı« ögesini seçin ve »**OK**« düğmesiyle onaylayın.  
– »Kaynak Ayarı« menüsü görüntülenir.
- 3 »**▼**« veya »**▲**« düğmesiyle »Kaynak« ögesini seçip »**OK**« düğmesiyle onaylayın.  
»**◀**«, »**▶**«, »**▼**« veya »**▲**« düğmesiyle »Anten« ögesini seçip »**OK**« düğmesiyle onaylayın



Aktif anten beslemesi (5V  ) açık seçildiğinde ve kendi güç kaynağı bulunan pasif yada aktif iç mekan anteni kullanıyorsanız antene ciddi zarar verebilirsiniz.

- 4 »**▼**« veya »**▲**« düğmesiyle »Aktif anten« ögesini seçip »Açık« ögesini seçmek için »**◀**« veya »**▶**« düğmesine basın.
- 5 »**▼**« düğmesiyle »Dijital Manuel Arama« ögesini seçip »**OK**« düğmesiyle onaylayın.  
– »Dijital Manuel Arama« menüsü görüntülenir.
- 6 »1...0« düğmeleriyle doğrudan kanal numarasını girin arama başlayacaktır.  
– Bulunan kanallar listede görüldüğünde arama işlemi tamamlanmış olur.
- 7 Ayar işlemini sonlandırmak için »**MENU**« düğmesine basın.



- 5 »**▼**« düğmesiyle »Tarama Tipi« ögesini seçin ve »ATV« ögesini seçmek için »**◀**« veya »**▶**« düğmesine basın.
- 6 Aramaya başlamak için »**▶**« (kırmızı) düğmesine basın.





Aranacak yeni kanalları mevcut kanal listesine kaydetmek için »\*\*\*« (yeşil) düğmesine, Tüm kanal ve favori listesinin silinip yeniden kaydedilmesi için »\*« (kırmızı) düğmesine basın.

- »Soniclar« menüsü görünür ve televizyon kanallarının aranmasına başlanır.
- Arama işlemi, alınan televizyon kanallarının sayısına bağlı olarak birkaç dakika sürebilir.
- »Program Tablosu« görüntülediğinde arama işlemi sona ermiş demektir.

7 Ayar işlemini sonlandırmak için »MENU« düğmesine basın.

## 16.6.3 Kanal numaralarını girerek analog televizyon kanallarını ayarlama

- 1 »MENU« düğmesiyle menüyü açın.
- 2 »V« veya »A« düğmesiyle »Kaynak Ayarı« ögesini seçin ve »OK« düğmesiyle onaylayın.  
– »Kaynak Ayarı« menüsü görüntülenir.
- 3 »V« düğmesiyle »Analog Manuel Arama« ögesini seçip »OK« düğmesiyle onaylayın.  
– »Analog Manuel Arama« menüsü görüntülenir.



- 4 »V« veya »A« düğmesiyle »Program No« ögesini seçip ön ayarı seçmek için »<« veya »>« düğmesine basın.
- 5 »V« veya »A« düğmesiyle »Bant« ögesini seçin. »S« (özel kanal) ya da »C« (kanal) öğelerinden birini seçmek için »<« veya »>« düğmesine basın.
- 6 »V« veya »A« düğmesiyle »Kanal« ögesini seçin. Kanal numarasını adım adım girmek için »<« veya »>« düğmesine, doğrudan girmek için »1...0« düğmelerine basın.



»Sistem« ögesinden geçerli sistem görüntülenir. Renk ve görüntü açısından sorunlar varsa, »V« veya »A« düğmesiyle »Sistem« ögesini seçip »<« veya »>« düğmesiyle gerekli ayarı seçin.



Hassas ayar gerektiği durumlarda »V« veya »A« düğmesiyle »İnce Ayarlama« ögesini seçip »<« veya »>« düğmesiyle ayarlayın.

7 Ayarı kaydetmek için »\*\*\*« (mavi) düğmesine basın.



Diğer televizyon kanallarını ayarlamak için, 4 ile 8 arasındaki adımları tekrarlayın.

8 Ayarı sona erdirmek için »MENU« düğmesine basın.

## 16.7 Analog kanallar için kayıtlı kanalların değiştirilmesi

Televizyon kanallarının ayarlanması sırasında otomatik kanal aramayı kaydedilmiş olan kanallar varsa, bunları silebilirsiniz. Ayrıca, bir kanalın adını değiştirebilir veya kanal atlayabilirsiniz.

### 16.7.1 Kanal listelerini seçme

- 1 »MENU« düğmesiyle menüyü açın.
- 2 »V« veya »A« düğmesiyle »Kaynak Ayarı« ögesini seçin ve »OK« düğmesiyle onaylayın.  
– »Kaynak Ayarı« menüsü görüntülenir.
- 3 »V« düğmesiyle »Program Tablosu« ögesini seçip »OK« düğmesiyle onaylayın.  
– »Program Tablosu« menüsü görüntülenir.

### 16.7.2 Kanalları silme

- 1 »Program Tablosu« menüsünde »V«, »A« ve »<«, »>« düğmesine basarak silinecek kanalı seçip »\*« (kırmızı) düğmesiyle onaylayın.
- 2 Seçili kanalı silmek için »\*\*\*« (sarı) düğmesine basın. Tüm kanalları silmek için »\*\*\*\*« (mavi) düğmesine basın.

### 16.7.3 Analog kanal isimlerini girme (maksimum 8 karakter)

- 1 »Program Tablosu« menüsünde »V«, »A« ve »<«, »>« düğmesine basarak kanalı seçip »\*« (kırmızı) düğmesiyle onaylayın.
- 2 Seçili kanala isim girmek için »\*\*\*« (yeşil) düğmesine basın klavye görüntülenir.



Mevcut kanal adını silmek için »V«, »A« ve »<«, »>« düğmesi ile »X« seçip »OK« düğmesine basın.

- 3 İstedığınız harf veya rakamı »V«, »A« veya »<«, »>« düğmesiyle seçip »OK« düğmesine basın. Diğer karakterler için aynı işlemi tekrarlayın.



Büyük/küçük harf için »ABC«, özel karakter veya rakam için »?@123« ögesini seçin.

- 4 Kanal adını kaydetmek için »V«, »A« veya »<«, »>« düğmesiyle »Onayla« ögesini seçip »OK« düğmesine basın.



Diğer kanal adlarını da girmek için 1. ile 4. arasındaki adımları tekrarlayın.



## Gelişmiş anten ayarları

### 16.7.4 Televizyon kanallarını atlama

»▲« veya »▼« ile seçim sırasında atlanması gereken televizyon kanallarını seçebilirsiniz.

- 1 »Program Tablosu« menüsünde, »\*\*\*« (sarı) düğmesiyle liste görünümüne geçin.
- 2 »▲« veya »▼« düğmeleriyle kanalı seçin.
- 3 »◀« veya »▶« düğmesine basarak »Atlas« ögesine geçin ve »OK« düğmesine basarak televizyon kanalını seçin.  
– Kanal »/« işareti ile işaretlenir.
- 4 Ayar işlemini sonlandırmak için »MENU« düğmesine basın.



Kanallar yeniden etkinleştirmek için, kanalı »▼« veya »▲« düğmesiyle seçin, »▶« düğmesine basarak »Atlas« ögesine geçin ve kanalı tekrar etkinleştirmek için »OK« düğmesine basın. Kanal »/« işareti kalkacaktır.

### 16.7.4 Analog kanallar için favori listesi oluşturma

- 1 »Program Tablosu« menüsünde, »\*\*\*« (sarı) düğmesiyle liste görünümüne geçin.
- 2 »▲« veya »▼« düğmeleriyle kanalı seçin.
- 3 Televizyon kanalını »◀« veya »▶« düğmesiyle favori listesi 1 ila 4'ün içine itin ve »OK« düğmesiyle kaydedin.  
– Favori listesindeki pozisyon »/« işareti ile işaretlenir.  
– Aynı kanalı birden fazla favori listesine ekleyebilirsiniz.



Favori listesinden kanal silebilirsiniz. »▼«, »▲«, »◀« veya »▶« düğmesiyle kanalı seçin ve »OK« düğmesiyle silin. Favori kanal listesine kaydedilmiş bir kanal silindiğinde favori listesindeki kanal sıralaması güncellenir.

### 16.7.5 Ayarları sonlandırma

- 1 Ayarları sonlandırmak için »MENU« düğmesine basın.

### 16.8 Otomatik servis güncelleme

Bu özelliği etkinleştirerek, ağ operatörlerinin olası değişikliklerini otomatik olarak güncelleyebilirsiniz. Bu işlem yalnızca bekleme konumunda gerçekleşir.



Dijital modunda otomatik servis güncelleme değiştirilemez.

- 1 »MENU« düğmesiyle menüyü açın.
- 2 »▼« veya »▲« düğmesiyle »Kaynak Ayarı« ögesini seçin ve »OK« düğmesiyle onaylayın.
- 3 »▼« veya »▲« düğmesiyle »Otomatik Servis Güncelleme« ögesini seçin.
- 4 »◀« veya »▶« düğmesiyle »Açık« ögesini seçin.
- 5 Ayar işlemini sonlandırmak için »MENU« düğmesine basın.

### 16.9 Sinyal bilgilerini görüntüleme

(yalnızca dijital televizyon kanalları için)

- 1 »MENU« düğmesiyle menüyü açın.
- 2 »▼« veya »▲« düğmesiyle »Kaynak Ayarı« ögesini seçin ve »OK« düğmesiyle onaylayın.  
– »Kaynak Ayarı« menüsü görüntülenir.
- 3 »▼« düğmesiyle »Sinyal Bilgileri« ögesini seçin »OK« düğmesiyle onaylayın.  
– »SINYAL BİLGİLERİ« menüsü görüntülenir.



Bulduğunuz kaynağa göre sinyal bilgileri değişmektedir.



Menünün alt kısmında sinyal özellikleri görüntülenir. »Kalite« ve »Sinyal Gücü« çubuğu sağa doğru ne kadar uzarsa alınan sinyali de o kadar iyidir.



Sinyal düzeyi yalnızca alıcı sisteminizde değil, halihazırda aktif olan kanala da bağlıdır. Sinyal düzeyi ekranını kullanarak anteninizi ayarlarken bunu unutmayın.

- 4 Ayar işlemini sonlandırmak için »MENU« düğmesine basın.

### 16.10 Hbb TV'nin kapatılması

Hbb TV özelliğini kapatabilir ve böylelikle Hbb TV olan bir kanalda hiç bir şekilde uyarılar iletilmez.

- 1 »MENU« düğmesiyle menüyü açın.
- 2 »▼« veya »▲« düğmesiyle »Kaynak Ayarı« ögesini seçin ve »OK« düğmesiyle onaylayın.
- 3 »▼« veya »▲« düğmesiyle »Hbb TV« ögesini seçin.
- 4 »◀« veya »▶« düğmesiyle »Kapalı« ögesini seçin.
- 5 Ayar işlemini sonlandırmak için »MENU« düğmesine basın.

### 16.11 Dijital teletextin açılıp/kapatılması

Dijital teletexti devre dışı bırakırsanız Hbb TV işlevlerini kullanabilir veya yalnızca normal teletexti kullanabilirsiniz.

- 1 »MENU« düğmesiyle menüyü açın.
- 2 »▼« veya »▲« düğmesiyle »Kaynak Ayarı« ögesini seçin ve »OK« düğmesiyle onaylayın.
- 3 »▼« veya »▲« düğmesiyle »Dijital Teletext« ögesini seçin.
- 4 »◀« veya »▶« düğmesiyle »Kapalı« ögesini seçin.
- 5 Ayar işlemini sonlandırmak için »MENU« düğmesine basın.



Dijital teletexti tekrar etkinleştirmek için 4. adımda »Açık« ögesini seçin.

## 17 Bakım ve temizlik



**UYARI:** Kurulum, bakım ve temizlik işlemleri sırasında ürünün fişini prizden çıkarm.

- Ürün kabinini kuru veya hafif nemlendirilmiş yumuşak bir bezle temizleyin. Islak bez kullanmayın.
- Ürünün ekranını bastırmadan silerek temizleyin.
- Temizlik işlemlerinde tiner veya benzin gibi yanıcı maddeler kullanmayın.

## 18 Sorun giderme

### Ürün çalışmıyor.

- Elektrik fişi takılmamış olabilir. >>> *Elektrik fişinin takılı olduğunu kontrol edin.*
- Açma / Kapama düğmesi açık değildir. >>> *Açma / Kapama düğmesinin açık olduğundan emin olun.*

### Görüntü kalitesi düşük.

- Anten kablosu takılı değildir. >>> *Anten kablosunu kontrol edin.*
- Uydu anteni ayarı doğru değildir. >>> *Yetkili bir kişiye anten ayarını yaptırın.*
- Anten, aynı anda iki harici cihaza bağlıdır. >>> *Harici cihazların birinden anten bağlantısını çıkarın.*
- Görüntü ayarları doğru yapılmamıştır. >>> *Hassas kanal ayarı yapın. Parlaklık, kontrast ve rengi ayarlayın.*

### Görüntüde gölge ve yansıma var.

- Kanal ayarı bozuk olabilir. >>> *Yeniden kanal ayarı yapın ya da hassas ayar yapın.*
- Anten kablosunda kopukluk olabilir ya da anten ayarı bozuktur. >>> *Anten kablosu ve anten sistemini yetkili bir kişiye kontrol ettirin.*

### Görüntü (ekran siyah) ve ses yok.

- Anten kablosu takılı değildir. >>> *Anten kablosunu kontrol edin.*
- Televizyon açık değildir. >>> *Televizyonun fişini prize takın ve kumandadaki  düğmesine basın.*

### Bazı kanallarda görüntü yok.

- Yayın şifreli olabilir. >>> *Şifreli kanalları izlemek için abone olmanız gerekebilir.*
- Kanal sadece veri iletişimi için kullanılıyordu. >>> *Veri iletişim kanallarında ses ve görüntü olmaz. Yayın iletim detayları hakkında bilgi almak için yayıncı kuruluşu arayın.*

### Renk yok.

- Renk ayarı en düşük seviyededir. >>> *Renk ayarlarını açın.*
- Yayın sistemi yanlış seçilmiştir. >>> *Doğru yayın sistemini seçin.*
- Kanal yayınında sorun vardır. >>> *Başka bir kanalda test edin.*

### Ses yok.

- Geçici ses kesme açık olabilir. >>> * düğmesine basın.*
- Ses kısık olabilir. >>> *Ses seviyesini artırın.*

### Uzaktan kumanda çalışmıyor.

- Piller yanlış takılmıştır. >>> *Pillerin yönlerini kontrol edin.*
- Piller bitmiş olabilir. >>> *Pilleri yenileriyle değiştirin.*
- Uzaktan kumanda ile ürün arasında bir engel olabilir. >>> *Ürünle kumanda arasında bir engel varsa kaldırın.*

### DMS aygıt bulunamıyor

- DMS cihazı açık değil yada başlatılmamış. >>> *DMS aygıtının açık ve çalışır olduğunu kontrol edin..*
- Ağ bağlantı ayarları yapılmamış. >>> *Ağ ayarlarını kontrol edin.*

## Sorun giderme

### WLAN modunda düşük görüntü (pixel) kalitesi

- WiFi LAN adaptörü televizyonun arkasında olduğundan sinyali kayıptır. >>> *WiFi USB LAN adaptörünü televizyona bir uzatma kablosu ile bağlayın. WiFi USB LAN adaptörünü, televizyonun sinyali kesmeyecek şekilde yerleştirin.*
- DMS (örneğin PC) kablosuz ağa bağlı ve modemden uzakta. >>> *DMS'inizi modeme yaklaştırın.*

### Ekrandaki bağlantı sorunları ile ilgili uyarılar

- Ağ Kablosu veya kablosuz USB ağ aygıtı takılı olmayabilir. >>> *Ağ kablosu veya kablosuz USB ağ aygıtını kontrol edin.*
- Modem internet bağlantısı olmayabilir ya da sorunlu olabilir. >>> *Modeminiz internete çıktığında emin olun.*

### Kablosuz bağlantıda videolar takılarak oynuyor

- WiFi LAN adaptörü televizyonun arkasında olduğundan sinyali kayıp. >>> *WiFi USB LAN adaptörünü televizyona bir uzatma kablosu ile bağlayın. WiFi USB LAN adaptörünü, televizyonun sinyali kesmeyecek şekilde yerleştirin. Internet Bağlantı hızı düşüklüğü abone olduğunuz paketeki hızınızla ya da internet altyapısındaki bir sorunla ilgilidir, (ISP) servis sağlayıcınızla görüşün.*

### Kablolu bağlantıda, Youtube, videolar takılıyor

- Internet Bağlantı hızı düşük. >>> *Internet Bağlantı hızı düşüklüğü abone olduğunuz paketeki hızınızla ya da internet altyapısındaki bir sorunla ilgilidir, (ISP) servis sağlayıcınızla görüşün.*

### Uygulamalarda bağlantı sorunları var

- Bu uygulamaların sunucularındaki geçici sorunlar. >>> *Uygulamalara yeniden bağlanmaya çalışın.*



**UYARI:** Bu bölümdeki talimatları uygulamanıza rağmen sorunu gideremezseniz Yetkili Servise başvurun. Çalışmayan ürünü kendiniz onarmayı asla denemeyin.

Bu ürün aşağıdaki Avrupa direktifleri ve regülasyonlarına uygundur:



- 2006/95/EC: Belli voltaj sınırları içinde kullanılacak elektrikli ekipmanlar direktifi.
- 2004/108/EC: Elektromanyetik uyumluluk ile ilgili direktif.
- 2009/125/EC: Enerji kullanan ürünler için eko-tasarım ve enerji etki ile ilgili direktifi ve altındaki;  
278/2009: Harici güç kaynaklarının yüksüz durumdaki enerji tüketimi ve ortalama aktif verimi ile ilgili çevreye duyarlı tasarım gerekliliklerine dair regülasyon (AC/DC adaptörlü modeller için);  
642/2009: Televizyonlar ile ilgili çevreye duyarlı tasarım gerekliliklerine dair regülasyon.
- 2010/30/EU: Enerji ile ilgili Ürünlerin Enerji Etiketlemesi direktifi ve altındaki;  
1062/2010: Televizyonların enerji etiketlemesine dair regülasyon.
- 2011/65/EU: Elektrik, elektronik ev ve ofis ekipmanları belirli tehlikeli maddelerin kullanılmasının kısıtlanması direktifi.
- 1999/5/EC: Telsiz ve Telekomünikasyon Terminal Ekipmanları Yönetmeliği.

Uygunluk beyanının (DoC) bir kopyasını elde etmek için; <http://www.arcelik.com.tr/pages/downloads.aspx> adresini ziyaret ediniz. Ürün modelinden arama kısmına kullanma kılavuzu kapağında belirtilen model numarasını yazarak televizyon modelini aratıp uygunluk beyanına ulaşabilirsiniz. Müşteriler için not: Aşağıdaki bilgiler sadece Avrupa Birliği yönetmeliklerini uygulayan ülkelerde satılan cihazlar için geçerlidir.

Televizyonun kablosuz sistemi sadece aşağıdaki tabloda verilen ülkelerde kullanılabilir.

AT	BE	BG	CH	CY	CZ	DE	DK
EE	ES	FI	FR	GB	GR	HU	IE
IS	IT	LI	LT	LU	LV	MT	NL
NO	PL	PT	RO	SE	SI	SK	TR

Bu cihaz Avrupa harici ülkelerde de çalıştırılabilir.

### İtalya'daki müşteriler için;

Halka açık kullanım için, servis sağlayıcısının iznine bağlıdır. Norveç'teki müşteriler için;

Radyo donanımı kullanımına, Ny-Alesund, Svalbord'ın merkezinden 20 km'lik bir yarıçap içerisinde ki coğrafik alanda izin verilmemektedir.

### Türkiye'deki müşteriler için;

Bu Cihazın WLAN (Wifi) özelliği sadece bina içerisinde kullanılır. Türkiye'de bina dışında kullanımı yasaktır. Bina dışı kullanımında WLAN (Wifi) özelliğinin kapalı olduğundan emin olunuz.

### Rusya'daki müşteriler için;

FHSS Modülasyonlu Kısa Menzilli Cihaz Uygulamaları. Maksimum 2.5 mW e.i.r.p.

Yalnızca otomatik izleme ve kaynak hesaplama sistemleri için telemetri bilgilerinin derlenmesi amacı doğrultusunda, kurulum yüksekliğinde herhangi bir sınırlama olmaksızın açık hava uygulamaları için kullanımına izin verilen maksimum kısa menzilli cihaz yoğunluk değeri 100mW e.i.r.p dir. Diğer amaçlar doğrultusunda bu değer yüklemeye yüksekliğinin yerden 10m'yi aşmadığı hava uygulamaları için geçerlidir. İç mekan uygulamaları için kısa menzilli cihaz yoğunluk değeri maksimum 100mW e.i.r.p dir.

DSSS'li ve FHSS dışındaki geniş bant modülasyonlu kısa menzilli cihaz uygulamaları.

DSSS'li ve FHSS dışındaki geniş bant modülasyonlu kısa menzilli cihazların maksimum ortalama yoğunluk değeri 2 mW/MHz veya 100mW e.i.r.p dir.

Yalnızca otomatik izleme ve kaynak hesaplama sistemleri için telemetri bilgilerinin derlenmesi amacı doğrultusunda, açık hava uygulamaları için kullanıma izin verilen maksimum kısa menzilli cihazların yoğunluk değeri 20 mW/MHz veya 100 mW e.i.r.p dir.

İç mekan uygulamaları için kısa menzilli cihazlar maksimum yoğunluk değeri 10mW/MHz veya 100 mW e.i.r.p dir.

### Ukrayna'daki müşteriler için;

İç mekan uygulamaları için, 6 dBi amplifikasyon faktörüne sahip dahili antenle birlikte maksimum kısa menzilli cihazlar yoğunluk değeri 100 mW e.i.r.p dir.

### Arayüz Kriteri

Bu cihaz Türk Telekomünikasyon şebekelerinde kullanıma uygun olarak üretilmiştir.

Değerli Müşterimiz,

Sizlere iyi ürünün yanında iyi bir hizmet vermenin ne kadar önemli olduğunu biliyoruz. Bu nedenle geniş kapsamlı hizmetlerimize her gün bir yenisini ekliyoruz.

Çağrı Hizmet Merkezlerimiz, haftanın 7 günü 24 saat hizmet vermeye başladı. Aşağıdaki numarayı arayarak Arçelik Çağrı Merkezine başvurabilir ve ihtiyacınıza uygun hizmeti talep edebilirsiniz.

Beko Çağrı Merkezi

# 444 1 404

(Sabit telefonlardan veya cep telefonlarından alan kodu çevirmeden arayın\*)

Çağrı Merkezimize ayrıca [www.beko.com](http://www.beko.com) adresindeki Tüketici Hizmetleri bölümünde bulunan formu doldurarak, 0216 585 8 404 nolu telefonu arayarak ya da 0216 423 23 53 nolu telefona faks çekerek de ulaşabilirsiniz. Yazılı başvurular için adresimiz: Çağrı Merkezi, Ankara Asfaltı Yanı, 34950 Tuzla / İSTANBUL

Aşağıdaki önerilere uymanızı rica ederiz:

1. Ürünü aldığınızda Garanti Belgesini Yetkili Satıcınıza onaylatın.
2. Ürünü kullanma kılavuzu esaslarına göre kullanın.
3. Ürünle ilgili hizmet talebiniz olduğunda yukarıdaki telefon numaralarından Çağrı Merkezimize başvurun.
4. Hizmet için gelen teknisyene teknisyen kimlik kartını sorun.
5. İşiniz bittiğinde servis teknisyeninden HİZMET FİŞİ istemeyi unutmayın. Alacağınız Hizmet Fişi, ilerle üründe meydana gelebilecek herhangi bir sorunda size yarar sağlayacaktır.
6. Kullanım ömrü 10 yıldır. Bu, ürünün tanımlandığı şekilde çalışabilmesi için gerekli yedek parçaları bulundurma süresidir.

### Müşteri memnuniyeti politikası

Arçelik A.Ş. olarak, hizmet verdiğimiz markamızın müşteri istek ve önerilerinin müşteri profili ayrımı yapılmaksızın her kanaldan (çağrı merkezi, e-posta, [www.beko.com.tr](http://www.beko.com.tr), faks, mektup, sosyal medya, bayi) rahatlıkla iletilebildiği, izlenebilir, raporlanabilir, şeffaf ve güvenli tek bir bilgi havuzunda toplandığı, bu kayıtların yasal düzenlemelere uygun, objektif, adil ve gizlilik içinde ele alındığı, değerlendirildiği ve süreçlerin sürekli kontrol edilerek iyileştirildiği, mükemmel müşteri deneyimini yaşatmayı ana ilke olarak kabul etmiş müşteri odaklı bir yaklaşımı benimsemekteyiz. Yaklaşımımıza paralel olarak tüm süreçler yönetim sistemi ile entegre edilerek, birbirini kontrol eden bir yapı geliştirilmiş olup, yönetim hedefleri de bu sistem üzerinden beslenmektedir.

## Hizmet talebinin deęerlendirilmesi

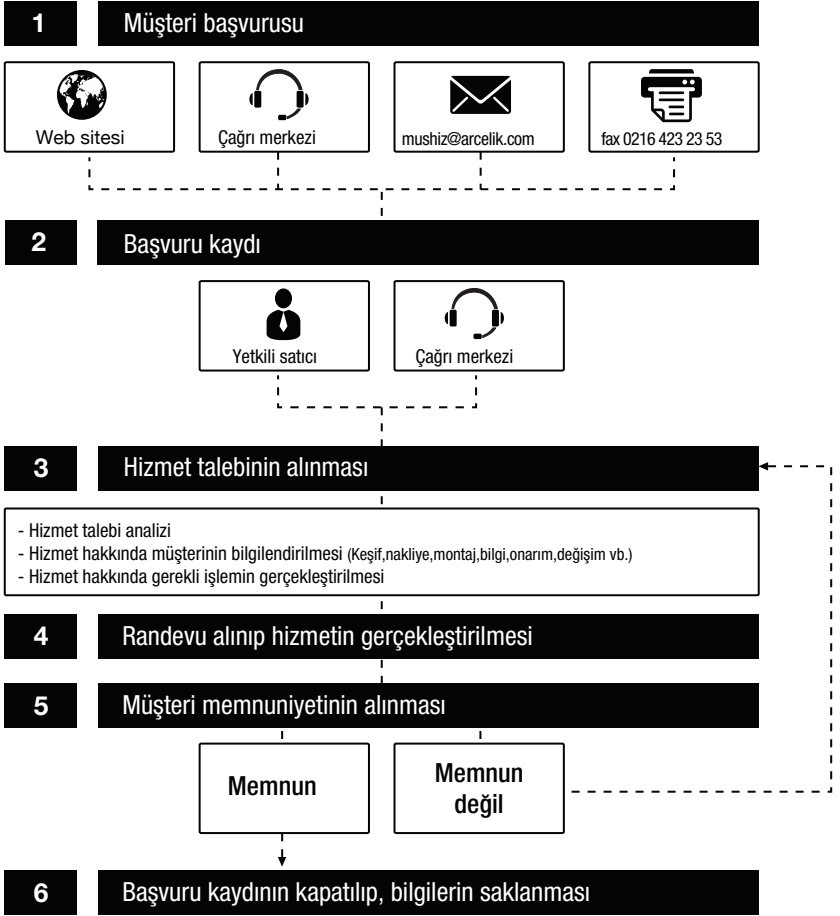

# Garanti ile ilgili olarak müşterinin dikkat etmesi gereken hususlar

Beko tarafından verilen bu garanti, Televizyon'un normalin dışında kullanılmasından doğacak arızaların giderilmesini kapsamadığı gibi, aşağıdaki durumlar da garanti dışıdır:

1. Kullanma hatalarından meydana gelen hasar ve arızalar,
  2. Ürünün müşteriye tesliminden sonraki yükleme, boşaltma ve taşıma sırasında oluşan hasar ve arızalar,
  3. Voltaj düşüklüğü veya fazlalığı; hatalı elektrik tesisatı; ürünün etiketinde yazılı voltajdan farklı voltajda kullanma nedenlerinden meydana gelecek hasar ve arızalar,
  4. Yangın ve yıldırım düşmesi ile meydana gelecek arızalar ve hasarlar.
  5. Ürünün kullanma kılavuzlarında yer alan hususlara aykırı kullanılmasından kaynaklanan arızalar.
- Ürüne yetkisiz kişiler tarafından müdahalelerde ürüne verilmiş garanti sona erecektir.

Yukarıda belirtilen arızaların giderilmesi ücret karşılığında yapılır.

Ürünün kullanım yerine montajı ve nakliyesi ürün fiyatına dahil değildir.

Garanti belgesinin tekemmül ettirilerek tüketiciye verilmesi sorumluluğu, tüketicinin malı satın aldığı satıcı, bayi, acenta ya da temsilciliklere aittir. Garanti belgesi üzerinde tahrifat yapıldığı, ürün üzerindeki orijinal seri numarası kaldırıldığı veya tahrif edildiği takdirde bu garanti geçersizdir.

Arçelik A.Ş. tarafından üretilmiştir.

Menşei: Türkiye

# Garanti Belgesi

BEKO Televizyon'un, kullanma kılavuzunda gösterildiği şekilde kullanılması ve Arçelik A.Ş.'nin yetkili kıldığı Servis elemanları dışındaki şahıslar tarafından bakım, onarım veya başka bir nedenle müdahale edilmiş olması şartıyla, malın bütün parçaları dahil olmak üzere tamamı malzeme, işçilik ve üretim hatalarına karşı ürünün tesliminden itibaren 3 (ÜÇ) YIL SÜRE İLE GARANTİ EDİLMİŞTİR.

Garanti kapsamı içinde gerek malzeme ve işçilik, gerekse montaj hatalarından dolayı arızalanması halinde yapılan işlemler için, işçilik masrafı, değiştirilen parça bedeli yada başka bir ad altında hiçbir ücret talep edilmeyecektir. Garanti süresi içerisinde, yapılacak onarımlarda geçen süre, garanti süresine ilave edilir. Tamir süresi 20 iş günüdür. Bu süre mamülün Yetkili Servis atölyelerimize, Yetkili Servis atölyelerimizin bulunmaması durumunda Yetkili Satıcılarımıza veya Firmamıza bildirildiği tarihten itibaren başlar. Ürünün arızasının 10 iş günü içerisinde giderilmemesi halinde, imalatçı yada ithalatçı; ürünün tamiri tamamlanmaya kadar benzer özelliklere sahip başka bir ürünün tüketecinin kullanımına tahsis edecektir.

Arızanın giderilmesi konusunda uygulanacak teknik yöntemlerin tespiti ile değiştirilecek parçaların saptanması tamamen firmamıza aittir. Arızanın giderilmesi ürünün bulunduğu yerde veya Yetkili Servis atölyelerinde yapılabilir. Müşterimizin buna onay şarttır.

Ancak;

Tüketecinin onarım hakkını kullanmasına rağmen malın;

- Tüketiciye teslim edildiği tarihten itibaren, garanti süresi içinde kalmak kaydıyla, bir yıl içerisinde en az dört defa veya imalatçı-üretici ve/veya ithalatçı tarafından belirlenen garanti süresi içerisinde altı defa arızalanmasının yanı sıra, bu arızaların maldan yararlanamamayı sürekli kılması,

- Tamiri için gereken azami sürenin aşılması

- Yetkili Servis atölyelerince; mevcut olmaması halinde sırasıyla Yetkili Satıcımız, bayi, acente temsilciliği, ithalatçı yada imalatçısından birisinin bölgeye en yakın servis yetkilisiyle birlikte veya firmamız yetkilisince düzenlenecek raporla arızanın tamirinin mümkün bulunmadığının belirlenmesi durumunda, ücretsiz olarak değiştirme bedel iadesi veya ayıp oranında indirim talep edebilir.

Garanti belgesi ile ilgili olarak çıkabilecek sorunlar için T.C. Gümrük ve Ticaret Bakanlığı Tüketecinin Korunması ve Piyasa Gözetim Genel Müdürlüğü'ne başvurulabilir. Bu Belgenin kullanılmasına; 4077 sayılı Tüketecinin Korunması Hakkında Kanun ve bu Kanun'a dayanılarak yürürlüğe konulan Garanti Belgesi Uygulama Esaslarına Dair Yönetmelik uyarınca, T.C. Gümrük ve Ticaret Bakanlığı Tüketecinin Korunması ve Piyasa Gözetim Genel Müdürlüğü tarafından izin verilmiştir.

## Arçelik A.Ş.

GENEL MÜDÜR

GENEL MÜDÜR YRDIMCISI

Seri No :  
Tip :  
Teslim Tarihi, Yeri :  
Fatura Tarih, No :  
Satıcı Firma Ünvanı :

Adres :  
Tel-Faks :  
Satıcı Firma (Kaşe ve İmza):